

B BERTOLINI 218 - 218 D/ **N** NIBBI 118 - 118 D

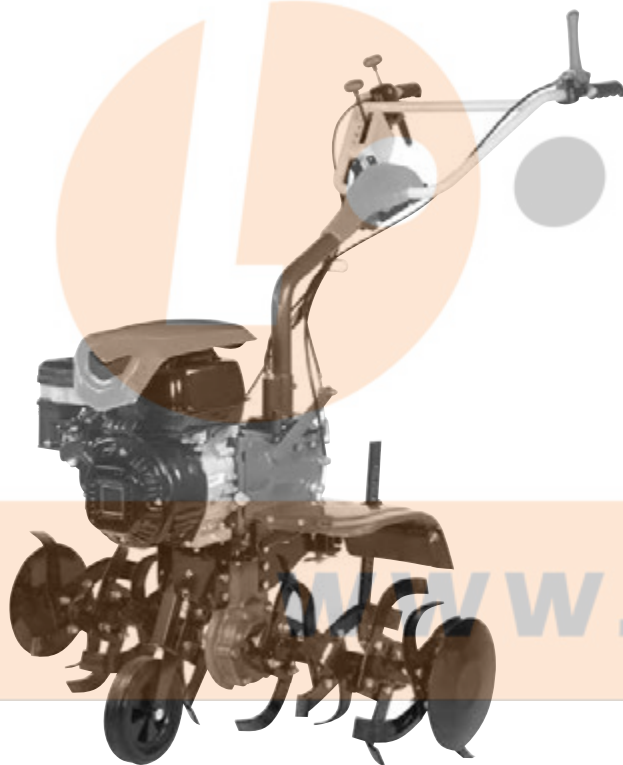

H HASZNÁLATI ÉS KARBANTARTÁSI KÉZIKÖNYV

FIN KÄYTTÖ- JA HUOLTO-OPAS

LV LIETOŠANAS PAMĀCĪBA UN TEHNISKĀ APKOPE

EST KASUTUSJUHEND

LT OPERATORIAUS INSTRUKCIJŲ KNYGELĖ

中文 操作手册



H BEVEZETŐ

EREDETI UTASÍTÁSOK FORDÍTÁSA

A jelen kézikönyv figyelmes elolvasása nélkül ne kezdje el a munkát, csak így biztosítható a motoros kapá helyes használata és így lehet elkerülni a baleseteket. A jelen kézikönyv tartalmazza az egyes részegységek működésének magyarázatát, valamint a szükséges ellenőrzésekre és a karbantartásra vonatkozó előírásokat.

Megjegyzés A jelen kézikönyvben található leírások és illusztrációk a gyártóra nézve nem kötelező érvényűek. A gyártó cég fenntartja a jogát arra, hogy a terméken módosításokat hajtson végre anélkül, hogy minden alkalommal frissítené a kézikönyv tartalmát.

FIN JOHDANTO

ALKUPERÄISEN OHJEEN KÄÄNNÖS

Lue tämä opas huolellisesti ennen työskentelyn aloittamista, jotta osaat käyttää puutarhajärsin oikein ja vältät tapaturmat. Oppaassa kuvataan miten eri osat toimivat ja annetaan ohjeet tarkistuksia ja huoltoa varten.

HUOMAA Tämän oppaan teksti ja kuvat ovat viitteellisiä. Valmistaja pidättää oikeuden suorittaa muutoksia sitoutumatta päivittämään opasta jokaista muutosta varten.

LV IEVADS

ORIGINĀLĀS INSTRUKCIJAS TULKOJUMS

Lai pareizi lietuot rotējošais kultivators un izvairītos no negadījumiem, nesāciet darbu, iepriekš uzmanīgi neizlasot šo lietošanas pamācību. Šajā lietošanas pamācībā paskaidrots, kā darbojas dažādas ierīces detaļas un sniegti nepieciešamie norādījumi pārbaudēm un tehniskajai apkopei.

IEVĒROJIET! Šajā lietošanas pamācībā iekļautie zīmējumi un apraksti nav pilnībā saistoši. Ražotājs patur tiesības bez iepriekšēja brīdinājuma laiku pa laikam veikt izmaiņas un uzlabot šo lietošanas instrukciju.

EST SISSEJUHATUS

ORIGINAALJUHENDI TÕLGE

Mullafrees õigeks kasutamiseks ja õnnetuste vältimiseks ei tohi seadmega tööle asuda enne käesoleva kasutusjuhendi hoolikalt läbilugemist. Kasutusjuhend sisaldab seadme erinevate osade töö kirjeldusi ning vajaliku kontrolli ja hoolduse juhiseid.

Märkus: Käesolevas kasutusjuhendis toodud joonised ja tehnilised andmed võivad erineda tulenevalt erinevates riikides kehtestatud nõuetele ning neid võib muuta ilma valmistajapoolse vastava märkusega.

LT ĮVADAS

PIRMINIŲ INSTRUKCIJŲ VERTIMAS

Tam, kad teisingai naudotumėte savaeigis kaupktukas ir išvengtumėte nelaimingų atsitikimų, pradėkite dirbti tik atidžiai perskaite šį vadovą. Jame rasite paaiškinimus apie įvairių dalių veikimą, o taip pat būtinų patikrinimų ir techninės priežiūros instrukcijas.







Pastaba: Šiame vadove pateiktos iliustracijos ir specifikacijos gali būti skirtingos (tai priklauso nuo šalies reikalavimų), be to gamintojas jas gali pakeisti be įspėjimo.

中文 简介

原文说明的翻译

为了正确使旋耕机，防止意外发生，在没有仔细阅读该手册前，请不要开始工作，您将从中了解各部份操作的有关说明以及必要时检查和维护的有关指导。

注意：手册中的特征说明可能会根据不同国家的需要有所变化，并不需制造商注明。

 <p>FIGYELEM!!!</p> <p>HALLÁSKÁROSODÁSI KOCKÁZAT</p> <p>NORMÁL HASZNÁLAT ESETÉN A GÉPKEZELŐ SZÁMÁRA A NAPI ÉS EGY FŐRE SZÁMÍTOTT HANGERŐ ELÉRHETI ÉS MEGHALADHATJA AZ ALÁBBI ÉRTÉKET</p> <p>85 dB(A)</p>	 <p>HOIATUS!</p> <p>OHT SAADA KUULMISKAHJUSTUSI</p> <p>NORMAALSETEL KASUTUSTINGIMUSTEL VÕIB KÄESOLEVA SEADME PÄEVANE MÜRA FOON KASUTAJA SUHTES OLLA VÕRDNE VÕI ÜLETADA TASET</p> <p>85 dB(A)</p>
 <p>HUOMIO!</p> <p>KUULOVAMMAVAARA</p> <p>TAVALLISSA KÄYTTÖOLOSUHTEISSA TÄMÄ KONE VOI ALTISTAA KÄYTTÄJÄN HENKILÖKOHTAISELLE JA PÄIVITTÄISELLE MELULLE, JOKA ON YHTÄ SUURI TAI SUUREMPI KUIN</p> <p>85 dB(A)</p>	 <p>PERSPĒJIMAS!!!</p> <p>GALITE PAŽEISTI SAVO KLAUSOS ORGANUS</p> <p>NORMALIOMIS EKSPLOATAVIMO SĄLYGOMIS ŠIS ĮRENGINYS GALI OPERATORIŲ VEIKTI KASDIENIU TRIUKŠMO LYGIU, KURIS LYGUS</p> <p>85 dB(A)</p> <p>ARBA YRA DIDESNIS UŽ ŠIĄ REIŠMĘ</p>
 <p>UZMANĪBU!!!</p> <p>RISKS IEGŪT DZIRDĒS TRAUČĒJUMUS</p> <p>NORMĀLAS LIETOŠANAS GADĪJUMĀ ŠĪ IERĪCE VAR RADĪT RISKU LIETOTĀJAM PERSONISKI UN KATRU DIENU, IZDALOT TROKSNI LIELĀKU PAR</p> <p>85 dB(A)</p>	 <p>警告!!!</p> <p>危害听力</p> <p>一般情况下，该机器免不了要操作者承受相当于或高于日常</p> <p>85分贝</p> <p>水平的噪音。</p>

H TARTALOM

BEVEZETÉS _____	2	HASZNÁLAT ÉS BIZTONSÁG _____	36
A MOTOROS KAPARÉSZEI _____	4	A MOTOR LEÁLLÍTÁSA _____	42
MEGFELELŐSÉGI NYILATKOZAT _____	5	KARBANTARTÁS _____	44
A SZIMBÓLUMOK ÉS BIZTONSÁGI JELZÉSEK MAGYARÁZATA _____	6	MŰSZAKI ADATOK _____	54
BIZTONSÁGI ELŐÍRÁSOK _____	8	KARBANTARTÁSI TÁBLÁZAT _____	56
ÖSSZESZERELÉS _____	14	PROBLÉMÁK MEGOLDÁSA _____	59
BEINDÍTÁS _____	24	GARANCIALEVÉL _____	62

FIN SISÄLLYSLUETTELO

JOHDANTO _____	2	TURVALLINEN KÄYTTÖ _____	36
PUUTARHAJYRSIN OSAT _____	4	MOOTTORIN SAMMUTTAMINEN _____	42
YHDENMUKAISUUSILMOITUS _____	5	HUOLTO _____	44
MERKKIEN SELITYKSET JA TURVALLISUUSOHJEET _____	6	TEKNISET TIEDOT _____	54
TURVAOHJEET _____	9	HUOLTOTAULUKKO _____	56
KOKOAMINEN _____	14	VIANMÄÄRITYS _____	59
KÄYNNISTYS _____	24	TAKUUTODISTUS _____	62

LV SATURA RĀDĪTĀJS

IEVADS _____	2	DARBĪBA UN DROŠĪBA _____	36
ROTĒJOŠAIS KULTIVATORS SASTĀVDAĻAS _____	4	MOTORA APSTĀDINĀŠANA _____	42
APSTIPRINĀJUMS PAR ATBILSTĪBU _____	5	TEHNISKĀ APKOPE _____	44
SIMBOLU SKAIDROJUMS UN DROŠĪBAS BRĪDINĀJUMI _____	6	TEHNISKIE DATI _____	54
DROŠĪBAS PASĀKUMI _____	10	TEHNISKĀS APKOPES TABULA _____	57
IERĪCES UZSTĀDĪŠANA _____	14	PROBLĒMU NOVĒRŠANA _____	60
IEDARBINĀŠANA _____	24	GARANTIJAS SERTIFIKĀTS _____	62

EST SISUKORD

SISSEJUHATUS _____	2	TÖÖTAMINE JA OHUTUS _____	37
MULLAFREES KOMPONENDID _____	4	MOOTORI SEISKAMINE _____	43
VASTAVUSDEKLARATSIOON _____	5	HOOLDUS _____	45
SÜMBOLITE JA OHUTUSALASTE HOIATUSTE SELETUS _____	6	TEHNILISED ANDMED _____	54
OHUTUSNÕUDED _____	11	HOOLDUSTABEL _____	57
KOOSTETÖÖD _____	15	RIKETE KÕRVALDAMINE _____	60
KÄIVITAMINE _____	25	GARANTIITUNNISTUS _____	63

LT SISÄLLYSLUETTELO

ĮVADAS _____	2	EKSPLOATAVIMAS IR SAUGA _____	37
SAVAEIGIS KAUPtukTAS KOMPONENTAI _____	4	VARIKLIO SUSTABDYMAS _____	43
ATITIKTIES DEKLARACIJA _____	5	TECHNINĖ PRIEŽIŪRA _____	45
SIMBOLIŲ IR SAUGOS PERSPĖJIMŲ PAAIŠKINIMAI _____	6	TECHNINIAI DUOMENYS _____	54
ATSARGUMO PRIEMONĖS _____	12	TECHNINĖS PRIEŽIŪROS LENTELĖ _____	58
SUMONTAVIMAS _____	15	PROBLEMŲ ŠALINIMAS _____	61
UŽVEDIMAS _____	25	GARANTINIS PAŽYMĖJIMA _____	63

中文 内容

简介 _____	2	使用和安全 _____	37
旋耕机组成 _____	4	发动机熄火 _____	43
合格证书 _____	5	维修保养 _____	45
符号说明及安全警告 _____	6	技术参数 _____	54
安全措施 _____	13	保养表格 _____	58
安全服 _____	15	问题解决办法 _____	61
启动 _____	25	担保书 _____	63

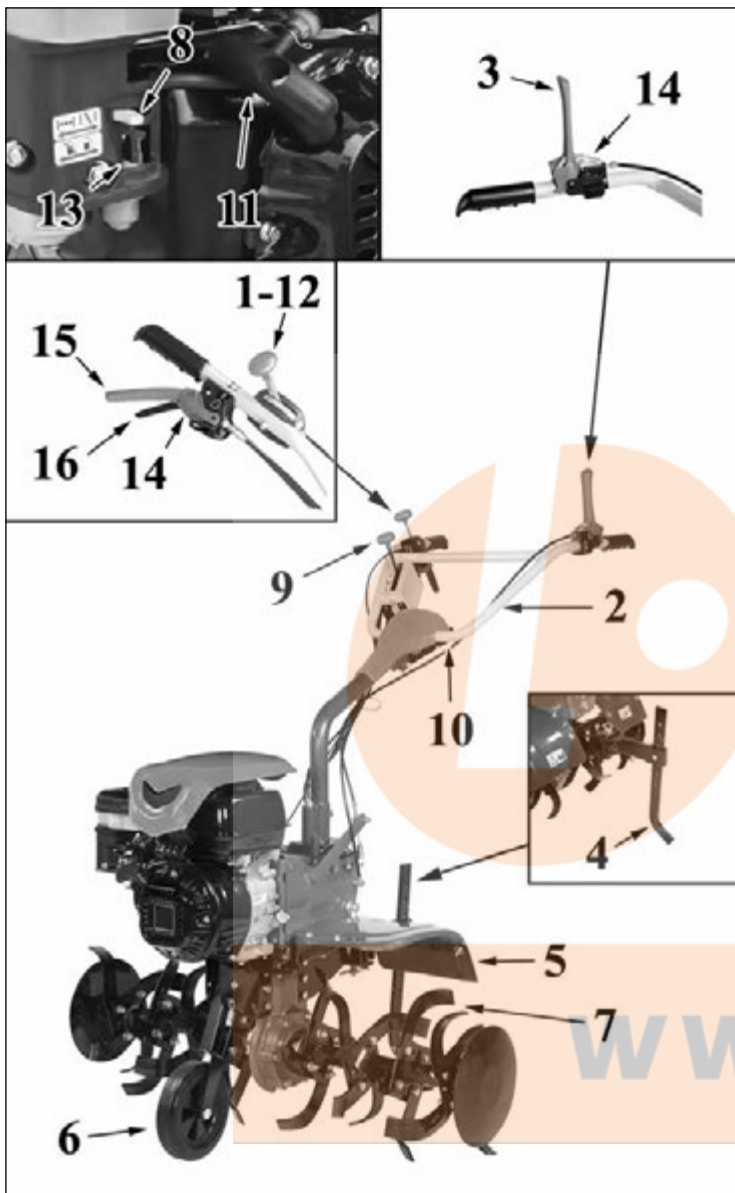

H - LÁSD A MOTORRA VONATKOZÓ FÜZETET

FIN - KATSO MOOTTORIN OHJEKIRJAA

LV - SKATĪTĪES BUKLETU PAR MOTORA LIETOŠANU

EST - VT MOOTORI KÄSIRAAMATUT

LT - ŽR. VARIKLIO INSTRUKCIJŲ VADOVĄ

中文 - 阅读发动机手册

H A MOTOROS KAPARÉSZEI

- | | |
|-------------------------------------|--|
| 1 - Maximum szint megszakító | 9 - Sebességváltó kar |
| 2 - Fogantyúváz | 10 - Függetlenes markolatállítás (kormány) |
| 3 - Váltókar | 11 - Indító fogantyú |
| 4 - Vonórúd | 12 - Gyorsítókar |
| 5 - Marófej védőburkolata | 13 - Benzincsap |
| 6 - Kerekek szállításához / állvány | 14 - Vezérlésrögzítő kar |
| 7 - Szerszámok | 15 - Vízszintes markolatállítás |
| 8 - Szivatókar | 16 - Hátramenet kar |

FIN PUUTARHAJYRSIN OSAT

- | | |
|-----------------------------|---|
| 1 - Virtakytkin | 9 - Vaihevipu |
| 2 - Ohjausvarsi | 10 - Ohjaustangon pystysuuntainen säätö |
| 3 - Suunnanvaihtovipu | 11 - Käynnistyskahva |
| 4 - Tukijalka | 12 - Kaasuvipu |
| 5 - Terien suojus | 13 - Bensiinihana |
| 6 - Kuljetuspyörät / Teline | 14 - Ohjauslaitteiden pysäytysvipu |
| 7 - Muokkausterät | 15 - Ohjausvarren vaakasuoran säädön vipu |
| 8 - Rikastin | 16 - Peruutusvipu |

LV ROTĒJOŠAIS KULTIVATORS SASTĀVDAĻAS

- | | |
|----------------------------------|---|
| 1 - Slīdzis | 10 - Stūres (vadības kātu) vertikālā regulēšana |
| 2 - Rokturis | 11 - Startera rokturis |
| 3 - Gaitas vadības svira | 12 - Akseleratora svira |
| 4 - Stūre | 13 - Benzīna krāns |
| 5 - Ir atvērts frēžu aizsargvāks | 14 - Komandu bloķēšanas sviras |
| 6 - Balstriņi / Molberts | 15 - Stūres horizontālās regulēšanas svira |
| 7 - Darba orgāni | 16 - Atpakaļgaitas svira |
| 8 - Gaisa vārsta svira | |
| 9 - Pārnesumkārbas vadības svira | |

EST MULLAFREES KOMPONENDID

- | | |
|--------------------------------|--|
| 1 - Sisse/välja lüliti | 10 - Juhtraua vertikaalsuunas reguleerimine |
| 2 - Käepide | 11 - Starteri käepide |
| 3 - Ajami juhtkang | 12 - Gaasihoob |
| 4 - Sügavuskand | 13 - Bensiinipaagi kraan |
| 5 - Terade kaitsekate | 14 - Juhtseadiste lukustushoovad |
| 6 - Transpordirattad / Molbert | 15 - Juhtraua horisontaalne reguleerimishoob |
| 7 - Tööseadmed | 16 - Tagurdushoob |
| 8 - Õhuklapi hoob | |
| 9 - Käigukang | |

LT SAVAEIGIS KAUPUKTAS KOMPONENTAI

- | | | |
|----------------------------------|---------|---|
| 1 - Įjungimo/išjungimo jungiklis | svirtis | 10 - Vertikalus rankenos reguliavimas |
| 2 - Rankena | | 11 - Starterio rankena |
| 3 - Pavaros valdymo svirtis | | 12 - Droselinis spragtukas |
| 4 - Gražulas | | 13 - Benzino čiapas |
| 5 - Ašmenų apsauga | | 14 - Stabdymo valdymo svirtys |
| 6 - Pervežimo ratai / Molbertas | | 15 - Vairo rankenos horizontalaus reguliavimo svirtis |
| 7 - Darbo įrankiai | | 16 - Atbulinės eigos svirtis |
| 8 - Droselinės skeldės svirtis | | |
| 9 - Pavarų perjungimo | | |

中文 旋耕机组成

- | | |
|-------------|-----------------|
| 1 - 开关 | 9 - 变速控制杆 |
| 2 - 手柄 | 10 - 把手垂直调节(扶手) |
| 3 - 运行控制杆 | 11 - 启动手柄 |
| 4 - 导向杆 | 12 - 油门控制杆 |
| 5 - 旋耕刀护罩 | 13 - 汽油龙头 |
| 6 - 轮子 / 画架 | 14 - 控制停顿杆 |
| 7 - 旋耕器具 | 15 - 手把的水平调节杆 |
| 8 - 节气门杆 | 16 - 后退杆 |

MEGFELELŐSÉGI NYILATKOZAT	YHDENMUKAISUUSILMOITUS	APSTIPRINĀJUMS PAR ATBILSTĪBU	VASTAVUSDEKLARACSIÓN	ATITIKTIES DEKLARACIJA	合格证书
Magyar	Suomi	Latviski	Eesti keel	Lietuvių k.	中文
Alulírott	Allekirjoittanut	Paraksts	Allakirjutanu	Žemiau pasirašęs asmuo	本人:
EMAK spa via Fermi, 4 - 42011 Bagnolo in Piano (RE) ITALY					
saját felelőssége tudatában kijelenti, hogy az alábbi gép:	vakuuttaa omalla vastuullaan, että kone:	Zemāk apliecina, ka uzņemas atbildību, ka ierīce:	Kinnitab oma vastutust selle suhtes, et seade:	Savo atsakomybe pareiškia, kad įrenginys:	郑重声明对以下机器全权负责:
1. Fajta: motoros kapa	1. Tyyppi: puutarhajyrsin	1. Veids: motokaplis	1. Tüüp: mullafrees	1. Tipas: savaeigis kaupktukas	1. 机器类型 旋耕机
2. Márka: / Típus:	2. Merkki: / Tyyppi:	2. Marka: / Tips:	2. Kaubamärk: / Tüüp:	2. Prekyženklis: / Tipas:	2. 品牌: / 型号:
Bertolini 218 - 218 D / Nibbi 118 - 118 D					
3. Sorozatszám	3. Sarjanumero	3. Sērijas identifikācija	3. Sarja tunnus	3. Serijinis numeris	3. 系列识别号
B61 XXX 0001 ÷ B61 XXX 9999					
megfelel a következő irányelv / rendelet előírásainak	vastaa direktiivin/asetuksen määräyksiä	atbilst direktīvas/regulas prasībām	vastab direktiivi/määrusega kehtestatud nõuetele	Atitinka direktyva / reglamentu nustatytus reikalavimus	符合指令/法规的规定
2006/42/EC - 2014/30/EU - 97/68/EC⁽¹⁾ - 2010/26/EC⁽¹⁾ - (EU) 2016/1628⁽¹⁾ - (EU) 2017/654⁽¹⁾ - (EU) 2017/656⁽¹⁾					
megfelel a következő irányelv előírásainak:	on seuraavien yhdenmukaistettujen normien mukainen:	Atbilst sekojošajām saskaņotajām normām:	On vastavuses järgmiste ühtlustatud tingimustega:	Atitinka toliau nurodytų suderintų standartų nuostatas:	符合以下标准:
EN 709: 1997 + A4: 2009 - EN ISO 14982:2009					

Kelt / Paikka / Izpildes vieta / Tootja / Pagaminta / 切割宽度: Bagnolo in piano (RE) Italy - via Fermi, 4

Dátum / Päivämäärä / Datums / Kuupäev / Data / 制造于: 15/10/2018

A műszaki dokumentáció megtalálható a Társaság adminisztrációs székhelyén. - Műszaki Igazgatóság
 Tekniset asiakirjat säilytetään hallintokonttorissa. - Tekninen ohje
 Tehniskā dokumentācija, kas glabājas Administratīvajā nodaļā. - Tehniskā nodaļa
 Tehniline dokumentatsioon on deponeeritud ettevõtte administratiivkeskuses. - Tehnikaosakond
 Techninė dokumentacija turi administracijos darbuotojai. - Technikos departamentas
 存放在行政地址的技术文件。 - 技术部

(1) A gyártási időpont alapján. - Valmistuspäivän mukaisesti. - Pamatojoties uz izgatavošanas datumu. -
 Lähtuvalt tootmiskuupäevast. - Remiantis pagaminimo data. - 根据制造日期。

 **Emak**^{sp.a.}
 Fausto Bellamico - President

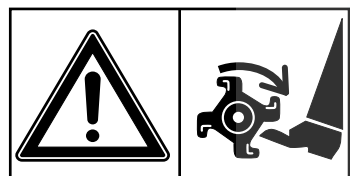
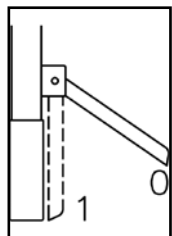
H A SZIMBÓLUMOK ÉS BIZTONSÁGI JELZÉSEK MAGYARÁZATA**EST SÜMBOLITE JA OHUTUSALASTE HOIATUSTE SELETUS****FIN MERKKIEN SELITYKSET JA TURVALLISUUSOHJEET****LT SIMBOLIŲ IR SAUGOS PERSPĖJIMŲ PAAIŠKINIMAI****LV SIMBOLU SKAIDROJUMS UN DROŠĪBAS NOTEIKUMI****中文 符号解释及安全警告****1****2****3****3**
0
(-1)**2**
0**1****4**

- H**
1. A készülék használata előtt olvassuk el a használati és karbantartási utasítást.
 2. Járó motornál kezünket és lábunkat ne tegyük a fűnyíró gép alá.
FIGYELEM! – A kés a fűnyíró gép leállítása után néhány másodpercig még forog.
 3. Fokozatkapcsolás
 4. 0 = szétválasztott pozíció
1 = első sebességfokozat kapcsolása
2 = második sebességfokozat kapcsolása
3 = harmadik sebességfokozat kapcsolása
-1 = hátrameneti sebességfokozat kapcsolása

- FIN**
1. Lue käyttö- ja huolto-opas ennen koneen käyttämistä.
 2. Älä laita käsiä tai jalkoja terän suojuksen lähelle kun moottori on käynnissä.
HUOMIO! - Terien liike jatkuu muutaman sekunnin ajan sen jälkeen kun moottori on sammutettu.
 3. Vaihteen kytkeminen
 4. 0 = pois päältä
1 = eteenpäin, 1. nopeus
2 = eteenpäin, 2. nopeus
3 = ajo eteenpäin, 3. nopeus
-1 = taaksepäin

- LV**
1. Pirms lietojat ierīci, izlasiet lietošanas un tehniskās apkopes pamācību.
 2. Nelieciet rokas vai kājas asmens kartera tuvumā motora darbības laikā.
UZMANĪBU!- Asmeniņi darbojas vēl kādu laiku pēc tam, kad esat izslēguši motoru.
 3. Pārnesuma ieslēgšana
 4. 0 = izslēgšanas pozīcija
1 = pirmā pārnesuma kustībai uz priekšu ieslēgšana
2 = otrā pārnesuma kustībai uz priekšu ieslēgšana
3 = trešā ātruma priekšgaitas pārnesuma ieslēgšana
-1 = atpakaļgaitas pārnesuma ieslēgšana

- EST**
1. Enne käesoleva seadmega tööle asumist tuleb kasutusjuhend läbi lugeda.
 2. Kui mootor töötab, ei tohi käsi ega jalgu niiduki korpuse alla sattuda.
HOIATUS! - Peale seadme väljalülitamist jäävad löiketerad mõneks sekundiks käima.
 3. Käigu sisselülitamine
 4. 0 = neutraalasend
1 = esimene edasikäik
2 = teine edasikäik
3 = kolmas edasikäik
-1 = tagasikäik

- LT**
- 1 - Prieš dirbdami šiuo įrenginiu perskaitykite operatoriaus instrukcijų knygelę.
 - 2 - Veikiant varikliui, neikiškite rankų ar kojų prie veļapjovės korpuso ar po juo.
PERSPĖJIMAS! - Išjungus mašiną, peiliai sukasi dar keletą sekundžių.
 3. Pavaros įjungimas
 4. 0 = neutrali padėtis
1 = pirma priekinės eigos pavana
2 = antra priekinės eigos pavana
3 = trečia priekinės eigos pavana
-1 = atbulinės eigos pavana

- 中文**
1. 操作机器前请认真阅读操作者手册。
 2. 发动机运转时，不要将手或脚靠近剪草机底盘。
警告! - 关机后刀片将至少继续旋转几秒钟。
 3. 运行档位啮合
 4. 0 = 空档位置
1 = 前进第一档
2 = 前进第二档
3 = 前进第三档
-1 = 倒档位置

H A SZIMBÓLUMOK ÉS BIZTONSÁGI JELZÉSEK MAGYARÁZATA

FIN MERKKIEN SELITYKSET JA TURVALLISUUSOHJEET

LV SIMBOLU SKAIDROJUMS UN DROŠĪBAS NOTEIKUMI

EST SÜMBOLITE JA OHUTUSALASTE HOIATUSTE SELETUS

LT SIMBOLIŲ IR SAUGOS PERSPĖJIMŲ PAAIŠKINIMAI

中文 符号解释及安全警告

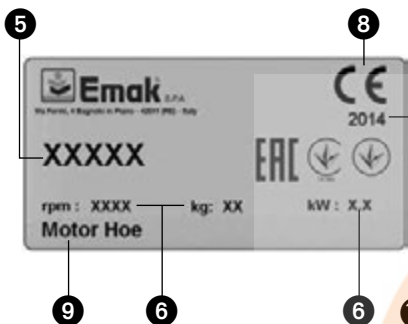

- H**
5. A gép márkája és modellje
 6. Műszaki adatok
 7. Sorozatszám
 8. CE megfelelési jelzés
 9. A gép típusa: **MOTOROS KAPA**
 10. A gyártás évét
 11. **FIGYELEM!** – Ne hagyd, hogy barki megközelítes a munkát.
 12. A markolat forgatása
 13. Hátramenet kapcsolása



- FIN**
5. Koneen merkki ja malli
 6. Tekniset tiedot
 7. Sarjanumero
 8. CE-merkintä
 9. Koneen tyyppi: **PUUTARHAJYRSIN**
 10. Valmistusvuoden
 11. **HUOMIO!** - Älä anna kenenkään lähestymistapa työskennellessään.
 12. Ohjaustangon kääntäminen
 13. Peruutuksen kytkentä



- LV**
5. Mašīnas marka un modelis
 6. Tehniskie dati
 7. Sērijas numurs
 8. CE atbilstības marķējums
 9. Mašīnas tips: **MOTOKAPLIS**
 10. Izgatavošanas gads
 11. **UZMANĪBU!**- Darba laikā neļaujiet nevienam tuvoties ierīcei.
 12. Stūres pagriešana
 13. Atpakaļgaitas ieslēgšana

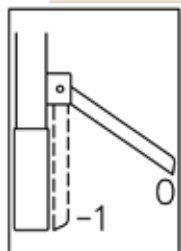
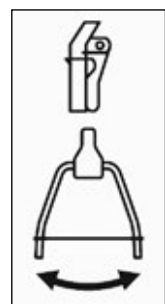

- EST**
5. Masina mark ja mudel
 6. Tehnilised andmed
 7. Seerianumber
 8. CE vastavusmärgis
 9. Masina tüüp: **MULLAFREES**
 10. Valmistamise aasta
 11. **HOIATUS!** - Ära lase kellelgi lähenemist töötades.
 12. Juhtraua pööramine
 13. Tagasikäik

- LT**
5. Mašinos markė ir modelis
 6. Techniniai duomenys
 7. Serijinis numeris
 8. CE atitikties ženklas
 9. Mechanizmo tipas: **SAVAEIGIS KAUPtuktas**
 10. Gamybos metai
 11. **PERSPĖJIMAS!** - Neleisk niekam požiūris dirbant.
 12. Valdymo rankenos sukimas
 13. Atbulinės eigos pavara

- 中文**
5. 机器品牌和型号
 6. 技术参数
 7. 系列号
 8. CE标准符合标记
 9. 机器类型: **旋耕机**
 10. 生产年份
 11. **警告!** - 不要讓任何人的方式在工作。
 12. 旋转手柄
 13. 后退档



1

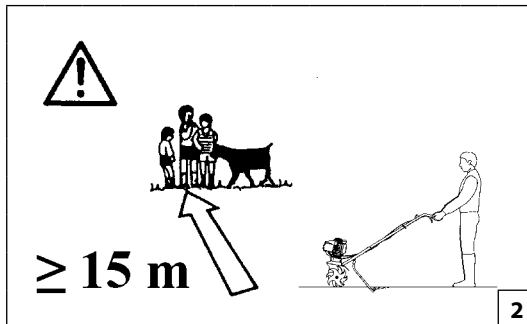

2



3



4

Magyar

BIZTONSÁGI ELŐÍRÁSOK

FIGYELEM: A benzin- vagy dízelüzemű belső motorral működtetett kézi eszközök hosszas használata által kiváltott rezgés keringési zavarokban szenvedő személyeknél az ujjak, a kéz és a csukló véreinek vagy idegeinek sérülését okozhatja, illetve rendellenes duzzadást válthat ki. A hideg időben való tartós használat különben egészséges egyéneknél is érsérüléseket okozhat. Zsibbadtság, fájdalom, elgyengülés, a bőr színének vagy textúrájának megváltozása, az ujjakban, a kezekben vagy a csuklóban az érzékelés elvesztése vagy ehhez hasonló tünetek esetén szüntesse be a gép használatát, és forduljon orvoshoz.

FIGYELEM - Helyes használat esetén a motoros kapa egy gyors, könnyen kezelhető és jó hatásfokú szerszám; nem rendeltetésszerű használat illetve a biztonsági előírások be nem tartása esetén veszélyes szerszámmá válhat. A kellemes és biztonságos munkavégzés érdekében mindig szigorúan tartsuk be az alábbi, és a kézikönyv többi részében lévő biztonsági előírásokat.

FIGYELEM: Az egység indítórendszere nagyon alacsony intenzitású elektromágneses mezőt generál. Ez a mező néhány fajta pacemaker esetében interferenciát okozhat. A súlyos, akár halálos sérülések kockázatának elkerülésére a pacemakert viselő személyeknek a jelen gép használatát előtt egyeztetniük kell orvosukkal és a gép gyártójával.

FIGYELEM! - Lehet, hogy a nemzeti előírások korlátozzák a gép használatát.

- Mielőtt a gépet megkísérelné használatba venni, a kézikönyvet figyelmesen tanulmányozza mindaddig, míg tökéletesen meg nem érti, és követni nem tudja az összes biztonsági szabályt, óvintézkedést és kezelési utasítást.
- A motoros kapa kizárólag olyan felnőttek használhatják, akik megértik, és követni tudják a jelen kézikönyvben leírt biztonsági szabályokat, óvintézkedéseket és kezelési utasításokat. Soha ne engedje meg, hogy kiskorúak működtessék a motoros kapa.
- Ne kezeljen és ne működtessen motoros kapa, ha fáradt, beteg, ideges, vagy ha alkoholt, drogokat vagy gyógyszert fogyasztott. Jó fizikai állapotban és mentálisan ébernek kell lennie. A motoros kapa végzett munka megterhelő. Ha állapotának a kemény fizikai munka árthat, a motoros kapa

használata előtt kérje ki orvosa tanácsát (1. ábra). A pihenők megkezdése előtt és a műszak végének közeledtével legyen fokozottan óvatos.

- A gyermekeket, nézelődőket és állatokat tartsa a munkaterülettől legalább 15 méteres távolságban. A motoros kapa beindításakor vagy használat közben más személyeket vagy állatokat ne engedjen a gép közelébe (2. ábra).
- A motoros kapa üzemeltetése közben mindig használjon biztonsági védőruhát. Ne viseljen olyan ruhát, sálát, nyakkendőt vagy láncot, amely beakadhat az ágak közé. Ha hosszú a haja, kösse fel, és viseljen fejt védőt (kendőt, sapkát, sisakot stb.). **Csúszásgátló talppal és át nem lyukasztható talppal rendelkező biztonsági bakancsot. Viseljen védőszemüveget vagy arcvédő hálót. Használjon zajvédő felszerelést: például, zajcsökkentő fülvédőt vagy fül dugót. Viseljen maximális rezgéscsillapítást biztosító kesztyűt (3. - 4. - 5. - 6. ábra).**
- Csak olyan személyeknek engedje meg a motoros kapa használatát, akik már elolvasták a használati utasítást, vagy megfelelő képzést kaptak a motoros kapa biztonságos és rendeltetésszerű használatához.
- Mindennap végezzen ellenőrzést a motoros kapon, és győződjön meg róla, hogy minden része biztonságosan vagy rendeltetésszerűen működtethető-e.
- Soha ne használjon sérült, átalakított vagy rosszul megjavított vagy összeszerelt motoros kapa. Ne vegye le, rontsa el vagy iktassa ki egyik biztonsági funkciót sem. Ha a vágószerszámok vagy a biztonsági funkciók megsérülnek, eltörnek, vagy más ok miatt leveszik őket a gépről, mindig szereljen fel újakat.
- Gondosan tervezze meg előre a munkát. Ne kezdje meg a kapálást, ha a munkaterület nincs kiürítve, és ha nincsenek lábtámasznak alkalmas helyek.
- A motoros kapon végzett minden szervizelést - a kézikönyvben bemutatott műveletektől eltekintve - hozzáértő szakemberre kell bízni.
- A motoros kapa kizárólag a rögök szét törésére és a föld felpuhítására szolgáló termék. Nem ajánlatos ezektől eltérő anyagokat vágni vele. A jelen használati utasításban megjelöltől eltérő bármilyen másfajta használat károsíthatja a gépet, és súlyos veszélyt jelenthet személyekre és tárgyakra.
- Nem megengedett rákötni az alapegységre a gyártó által nem meghatározott eszközöket vagy tartozékokat.

13 - Ne használja a gépet a forgó felszerelések védőburkolata nélkül.

14 - A gépkezelő felelőssége, hogy felmérje a megmunkálandó területből származó potenciális kockázatot, és hogy meghozza az összes szükséges óvintézkedést saját biztonságának garantálásához, különösen lejtőn, egyenetlen, csúszós vagy göröngyös talajon.

15 - Lejtőn mindig óvatosan kell dolgozni, átlósan haladva, soha nem felfelé vagy lefelé. Ne használja a motoros kapát 10°-nál (17 %) erősebb lejtésű talajon.

16 - Ne feledje, hogy a tulajdonos vagy a gépkezelő felel a harmadik felek által elszenvedett balesetekért és az őket vagy tulajdonukat ért károkat.

17 - A forgó marófejek működtetésekor ellenőrizze, hogy senki ne legyen a gép előtt vagy a gép közelében. Tartsa a kormány, amely hajlamos arra, hogy hull működésbe.

18 - Munka közben tartsa be a biztonsági távolságot a forgó marófejektől; ez a távolság megegyezik a fogantyú hosszával.

19 - Egyenetlen talajon a gépkezelőnek biztosítania kell, hogy senki ne legyen a gép 20 méteres körzetében. A gépkezelőnek mindenképpen a vezérlőeszközök közelében kell maradnia.

20 - A gépet különféle felszereléssel lehet ellátni. A tulajdonos felelőssége megbizonyosodni arról, hogy ezek a felszerelések vagy tartozékok a hatályos európai biztonsági előírásoknak megfelelően tanúsítva legyenek. A nem tanúsított tartozékok veszélyeztethetik a biztonságát.

21 - A veszélyt jelző és biztonsági előírásokat tartalmazó címkéket őrizzük meg tökéletes állapotban. Sérülés vagy rongálódás esetén azonnal ki kell cserélni (lásd a 6-7 oldalt).

22 - Ne használjuk a gépet a kézikönyvben megjelöltől eltérő célra (lásd a 38 oldalt).

23 - A kézikönyvet tartsa mindig a keze ügyében. A kézikönyv megsemmisülése esetén kérjen egy másik példányt.

FIGYELMEZTETÉS: Soha ne használja a készüléket hibás biztonsági berendezésekkel. A készülék biztonsági berendezéseit a jelen Fejezetben leírt szerinti ellenőrzés és karbantartás alá kell vetni. Ha a készüléken végzett valamelyik ellenőrzés hibát mutat ki, forduljon szakemberhez, és javíttassa meg.



5



6

Suomi

TURVAOHJEET

⚠ HUOMIO: altistuminen sisäisellä polttomoottorilla toimivien käsityökalujen pitkäaikaisen käytön aiheuttamalle tärinälle voi aiheuttaa verisuoniston tai sormien, käsien ja ranteiden hermojen toimintahäiriöitä henkilöillä, jotka ovat alttiita verenkiertohäiriöille tai epänormaalille turvotukselle. Pitkäaikaiseen käyttöön kylmällä säällä on voitu yhdistää verisuonivaurioita muuten terveillä ihmisillä. Mikäli oireita esiintyy, esim. puutumista, kipua, voimattomuutta, ihon värin muuttumista tai kudosuutoksia tai sormien, käsien tai ranteiden tunnottomuutta, lopeta laitteen käyttö ja ota yhteys lääkäriin.

⚠ HUOMIO - Oikein käytettynä puutarhajyrsin on nopea, kätevä ja tehokas työkalu. Jos sitä käytetään väärin tai jos tarpeelliset varoimet laiminlyödään, se saattaa olla vaarallinen. Noudata aina alla olevia ja koko oppaan sisältämiä turvaohjeita, jotta työnteko sujuu mukavasti ja turvallisesti.

⚠ HUOMIO: Yksikön käynnistysjärjestelmä kehittää voimakkuudeltaan hyvin heikon sähkömagneettisen kentän. Tämä kenttä voi aiheuttaa häiriöitä joihinkin sydämentahdistimiin. Vakavien vahinkojen ja hengenvaaran välttämiseksi henkilöiden, joilla on sydämentahdistin, tulee olla yhteydessä lääkäriinsä sekä sydämentahdistimen valmistajaan ennen tämän laitteen käyttöä.

⚠ HUOMIO! – Paikalliset määräykset saattavat rajoittaa koneen käyttöä.

- 1 - Lue käyttöohjeet huolellisesti ennen kuin käytät laitetta sillä tavoin, että ymmärrät kaikki turvallisuusmääräykset, varoitukset ja käyttöohjeet ja pystyt noudattamaan niitä.
- 2 - Puutarhajyrsin eivät saa käyttää muut kuin aikuiset, jotka ymmärtävät ja pystyvät noudattamaan tässä käyttöohjeessa esitettyjä turvallisuusmääräyksiä, varoituksia ja käyttöohjeita. Puutarhajyrsin ei saa koskaan antaa lasten käyttöön.
- 3 - Älä käsittele tai käytä puutarhajyrsin ollessasi väsynyt, sairas, hermostunut tai jos olet alkoholin, huumaavien aineiden tai lääkkeiden vaikutuksen alainen. Käyttäjän on oltava hyvässä fyysisessä kunnossa ja valppaana. Puutarhajyrsin käyttö on rasittavaa työtä. Jos rasittava työ voi pahentaa terveydentilaasi, neuvottele asiasta lääkärin kanssa ennen

kuin käytät puutarhajyrsin (Kuva 1). Noudata suurempaa varovaisuutta ennen lepotaukoja ja työvuoron päättymistä.

- 4 - Pidä lapset, sivulliset ja eläimet vähintään 15 metrin etäisyydellä työalueelta. Älä anna muiden henkilöiden tai eläinten olla lähetyillä käynnistäessäsi tai käyttäessäsi puutarhajyrsin (Kuva 2).
- 5 - Käytä aina hyväksyttyä turvavaatetusta käyttäessäsi puutarhajyrsin. Älä käytä vaatteita, huiveja, vöitä tai rannerenkaita, jotka voivat takertua oksiin. Sido ja suoja pitkät hiukset (esimerkiksi huivilla, lakilla, kypärällä jne.). **Turvasaappaat, joissa on luistamaton pohja ja leikkautumisen estävä vuoraus. Käytä suojalaseja tai kasvosuojusta. Suojaudu melulta: käytä esimerkiksi, kuulosuojaimia tai korvatulppia. Käytä käsineitä, jotka vaimentavat värähtelyä mahdollisimman hyvin (Kuvat 3-4-5-6).**
- 6 - Puutarhajyrsin käyttö on sallittu vain henkilöille, jotka ovat lukeneet tämän käyttöohjeen tai saaneet riittävät ohjeet laitteen turvalliseen ja asianmukaiseen käyttöön.
- 7 - Tarkasta puutarhajyrsin päivittäin varmistaaksesi, että kaikki osat, niin turvalaitteet kuin muutkin osat, toimivat kunnolla.
- 8 - Älä koskaan käytä vaurioitunutta, muunneltua tai epäasianmukaisesti korjattua tai kokoonpantua puutarhajyrsin. Älä irrota, riko tai poista käytöstä mitään turvalaitetta. Vaihda vaurioituneen, särkyneen tai muun syyn vuoksi poistetun leikkuuterän tai turvalaitteen tilalle välittömästi uusi osa.
- 9 - Suunnittele työ huolellisesti etukäteen. Älä ala käyttää puutarhajyrsin, ellei työalue ole vapaa ja ellei jalkoja varten ole tukipisteitä.
- 10 - Kaikki muut puutarhajyrsin huoltotyöt lukuunottamatta tässä käyttöohjeessa esitettyjä on annettava ammattitaitoisen henkilöstön tehtäväksi.
- 11 - Puutarhajyrsin on tarkoitettu ainoastaan maan möhentämiseen ja muokkaamiseen. Muiden materiaalien leikkaaminen ei ole sallittua. Kaikenlainen muu näiden ohjeiden vastainen käyttö voi vaurioittaa laitetta ja aiheuttaa vakavia henkilö- ja omaisuusvahinkoja.
- 12 - Koneeseen ei saa kiinnittää muita kuin valmistajan määrittämiä työkaluja tai laitteita.
- 13 - Älä käytä laitetta, ellei pyörivien terien suojusta ole kiinnitetty paikalleen.

14 - Käyttäjän vastuulla on arvioida työstettävän maan aiheuttamat mahdolliset vaarat ja suorittaa kaikki tarvittavat varotoimenpiteet oman turvallisuutensa varmistamiseksi erityisesti, kun laitetta käytetään rinteessä tai epätasaisessa, liukkaassa tai liikkuvaa maata sisältävässä maastossa.

15 - Työskentele mäkisessä maastossa aina varovasti liikkuen rinteitä poikkisuuntaan - ei koskaan ylös- tai alaspäin. Älä käytä puutarhajyrsin maastossa, jonka kaltevuus on yli 10° (17 %).

16 - Muista, että omistaja tai käyttäjä on vastuussa onnettomuuksista ja ulkopuolisille tai omaisuudelle aiheutuvista vaaroista.

17 - Kun käynnistät pyörivät terät, tarkista, ettei ketään ole koneen edessä tai lähellä. Pidä ohjaustangon, jolla on taipumus sälyttääsi ohjaukseen.

18 - Pysy turvallisella etäisyydellä pyörivistä teristä työskentelyn aikana. Turvaetäisyys on sama kuin ohjaustangon pituus.

19 - Jos konetta käytetään jyrkässä maastossa, käyttäjän tulee varmistaa, ettei ketään ole 20 metrin säteellä koneesta. Käyttäjän tulee ehdottomasti pysytellä ohjauslaitteiden ulottuvilla.

20 - Koneeseen voidaan kiinnittää erilaisia lisävarusteita. Omistajan vastuulla on varmistaa, että työvälineet ja lisävarusteet ovat hyväksytyjä ja vastaavat eurooppalaisia turvallisuusmääräyksiä. Hyväksymättömien lisävarusteiden käyttö voi vaarantaa käyttäjän turvallisuuden.

21 - Säilytä vaara- ja turvamerkintätarrat hyväkuntoisina. Jos tarrat vahingoittuvat, niiden tilalle on vaihdettava uudet mahdollisimman pian (Katso sivu 6-7).

22 - Älä käytä laitetta muihin käyttötarkoituksiin kuin tässä käyttöoppaassa mainitut (Katso sivu 38).

23 - Pidä käyttöohjeet aina käden ulottuvilla. Jos hukkaat käyttöoppaan, tilaa uusi opas.

⚠ VAROITUS: Älä koskaan käytä laitetta, jos sen turvalaitteet ovat vaurioituneet. Puutarhajyrsin turvalaitteet on tarkastettava ja huollettava tässä kappaleessa annettuja ohjeita noudattaen. Jos laite ei läpäise jotain näistä tarkastuksista, ota yhteys huoltoon ja toimita laite korjattavaksi.



1

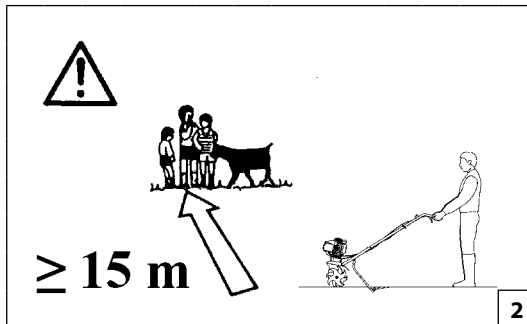

2



3



4

Latviski

DROŠĪBAS NOTEIKUMI

⚠ UZMANĪBU: vibrācijas, ko izraisa ilgstošs darbs ar iekšdedzes dzinēja darbināmām rokas instrumentiem var izraisīt asinsvadu vai nervu bojājumus pirkstos, rokās un locītavās cilvēkiem, kam ir tieksme uz asinsrites traucējumiem un anomāliem satūkumiem. Ilgstošs darbs aukstā laikā ir ticis saistīts ar asinsvadu bojājumiem citādi veselīgiem cilvēkiem. Ja rodas tādi simptomi kā nejutība, sāpes, spēka zudums, izmaiņas ādas krāsā vai tekstūrā, sajūtu zudums pirkstos, rokās vai locītavās, pārtrauciet mašīnas izmantošanu un vērsieties pēc medicīniskās palīdzības.

⚠ UZMANĪBU - Ja motokaplis tiek pareizi lietots, tas ir ātrs, ērts un efektīvs instruments; ja to lieto nepareizi vai neievērojot drošības noteikumus, tas var kļūt par bīstamu ierīci. Lai jūsu darbs vienmēr būtu patīkams un drošs, rūpīgi ievērojiet visus lietošanas pamācībā sniegtos drošības noteikumus.

⚠ UZMANĪBU: Jūsu ierīces iedarbināšanas sistēma rada elektromagnētisko lauku, kuram ir ļoti zema intensitāte. Šis lauks var traucēt dažu „pacemaker” ierīču darbību. Lai samazinātu smagu vai nāvējošu negadījumu risku, personām, kas lieto pacemaker, ir jākonsultējas ar savu ārstu un „pacemaker” ražotāju pirms šīs ierīces lietošanas.

⚠ UZMANĪBU! - Valsts likumdošana var ierobežot mašīnas lietošanas iespējas.

- 1 - Rūpīgi izlasiet šo lietotāja rokasgrāmatu, līdz pilnībā saprotat un varat ievērot visus drošības noteikumus un pasākumus, kā arī lietošanas norādījumus, un tikai tad uzsāciet darbu ar rotējošais kultivators.
- 2 - Ļaujiet lietot rotējošais kultivators tikai pieaugušajiem, kas saprot un spēj ievērot drošības noteikumus, pasākumus un šajā rokasgrāmatā aprakstītos lietošanas norādījumus. Nekādā gadījumā neļaujiet nepilngadīgajiem strādāt ar rotējošais kultivators.
- 3 - Neapkopiet un nestrādājiet ar rotējošais kultivators, ja esat noguris, slims, nomācīts vai ja esat lietojis alkoholu, narkotiskas vielas vai medikamentus. Jums jābūt labā fiziskā stāvoklī un ar skaidru uztveri. Darbs ar rotējošais kultivators ir smags. Ja Jums

ir veselības problēmas, ko var pastiprināt smags darbs, pirms darba ar rotējošais kultivators vērsieties pie ārsta (**1. att.**). Esiet vairāk uzmanīgs pirms atpūtas brīžiem un darba maiņas beigām.

4 - Nodrošiniet, lai bērni, blakus stāvētāji un dzīvnieki atrastos vismaz 15 m attālumā no darba zonas. Neļaujiet cilvēkiem vai dzīvniekiem uzturēties rotējošais kultivators tuvumā brīdī, kad iedarbināt to, kā arī darba laikā (**2. att.**).

5 - Strādājot ar rotējošais kultivators, vienmēr izmantojiet drošu, sertificētu apģērbu. Nevalkājiet drēbes, šalles, kaklasaites vai apuces, kas varētu iesprūst zaros. Savelciet un aizsargājiet garus matus (piemēram, ar sprādzēm, cepuri, ķiveri u.c.). **Valkājiet drošus apavus ar neslidošu zoli un purngalu, kas drošs pret iegriezumiem. Valkājiet aizsargbrilles vai sejas masku. Izmantojiet prettroksņa aizsarglīdzekļus: piemēram, troksni slāpējošas ausiņas vai ausu aizbāžņus. Izmantojiet cimdus, kas nodrošina maksimālu vibrāciju slāpēšanu (3. - 4. - 5. - 6. att.).**

6 - Ļaujiet izmantot rotējošais kultivators tikai personām, kas izlasījušas šo rokasgrāmatu vai saņēmušas pienācīgu apmācību par rotējošais kultivators drošu un atbilstošu izmantošanu.

7 - Pārbaudiet rotējošais kultivators katru dienu, lai pārlicinātos, ka tas darbojas pienācīgi gan no drošības, gan citiem viedokļiem.

8 - Nekādā gadījumā nedrīkst izmantot bojātu, izmainītu vai nepareizi remontētu vai saliktu rotējošais kultivators. Nedrīkst noņemt, bojāt vai atslēgt drošības iekārtas. Vienmēr nekavējoties nomainiet griezējierīces vai drošības iekārtas, ja tās bojātas, salūzušas vai citādi atdalījušas.

9 - Rūpīgi plānojiet savu darbu jau iepriekš. Nesāciet kaplēt zemi, ja darba zona nav atīrīta un, ja kājām nav stabilu atbalsta punktu.

10 - Rotējošais kultivators apkopes, kas nav aprakstītas šajā rokasgrāmatā, var veikt tikai kompetentas personas.

11 - Rotējošais kultivators ir paredzēts tikai zemes blāķu drupināšanai un zemes aršanai. Nav ieteicams izmantot rotējošais kultivators cita veida materiālu zāģēšanai un griešanai. Jebkurš cits lietošanas veids, kas atšķiras no šīs rokasgrāmatas norādījumiem, var bojāt mašīnu un radīt bīstamu situāciju cilvēkiem un mantai.

12 - Ir aizliegts izmantot rīkus vai piederumus, ko nav norādījis

ražotājs.

- 13 - Nelietojiet mašīnu bez rotējošo lāpstīņu aizsargkartera.
- 14 - Operatora pienākums ir novērtēt potenciālus riskus darba zonā un veikt visus nepieciešamus piesardzības pasākumus, lai nodrošinātu savu drošību, it īpaši uz slīpām, nelidzenām, slidenām vai nestabilām virsmām.
- 15 - Kad jūs atrodaties uz nogāzes, esiet uzmanīgs un strādājiet šķērsām nogāzei, nevis lejup un augšup pa nogāzi. Nelietojiet rotējošo kultivatoru uz virsmām ar slīpumu lielāku par 10° (17%).
- 16 - Neaizmirstiet, ka mašīnas īpašnieks vai operators ir atbildīgs par negadījumiem vai bīstamām situācijām, kurām tiek pakļautas trešās personas vai to manta.
- 17 - Pirms rotējošo frēžu ieslēgšanas pārlicinieties, vai mašīnas priekšā vai tuvumā nav cilvēku. Turiet stūres, kam ir tendence samazināties pēc iedarbināšanas.
- 18 - Darba laikā ievērojiet drošu attālumu līdz rotējošām frēzēm. šis attālums atbilst vadības kāta garumam.
- 19 - Lietojot mašīnu uz stāvām virsmām, operatoram jāpārlicinās, vai 20 metru rādiusā no mašīnas nav cilvēku. Operatoram ir kategoriski aizliegts atlaist vadības orgānus.
- 20 - Mašīnu var aprīkot ar dažādiem piederumiem. Mašīnas īpašniekam ir jāpārlicinās, vai šie piederumi ir sertificēti saskaņā ar spēkā esošajām Eiropas normām drošības jomā. Nesertificētu piederumu lietošana var apdraudēt jūsu drošību.
- 21 - Glabājiet visas uzlīmes un brīdinājumus par briesmām un drošību nevainojamā stāvoklī. Bojājumu vai pasliktinājumu gadījumā, tie savlaicīgi jānomaina (Sk. 6-7.lpp.).
- 22 - Nelietojiet ierīci citiem nolūkiem nekā norādīts lietošanas pamācībā (Sk. 38.lpp.).
- 23 - Rokasgrāmatu vienmēr turiet pie rokas. Rok asgrāmatas pazaudēšanas gadījumā pasūtiet tās kopiju.

⚠ BRĪDINĀJUMS: Nekad neizmantojiet rotējošais kultivators, ja tā drošības iekārtas ir bojātas. Rotējošais kultivators drošības iekārtas jāpārbauda un jāapkopj saskaņā ar šajā nodaļā sniegtajiem norādījumiem. Ja pārbaudes laikā atklāti trūkumi vai bojājumi, ko nevarat novērt, sazinieties ar servisa pārstāvi, lai veiktu remontu.



5



6

Eesti keel

OHUTUSNÕUDED

⚠ HOIATUS. Sisepõlemismootriga käsitööriistade pikaajalisel kasutamisel võib maisna vibratsioon vereringehäiretega või ebanormaalsele turdumusele kalduvate inimeste korral põhjustada sõrmede, käte ja randmete veresoonte ja närvikudede kahjustusi. Pikaajalist kasutamist külma ilmaga on seostatud veresoonte kahjustustega muidu tervetel inimestel. Kui ilmnevad sellised sümptomid nagu tuimus, valu, jõu kadu, naha värvi või tekstuuri muutus või sõrmede, käte või randmete tundlikkuse kadumine, tuleb instrumendi kasutamine lõpetada ja pöörduda arsti poole.

⚠ HOIATUS – Õige kasutuse korral on mullafrees, kergesti kasutatav ja tõhus töövahend; ebaõige kasutuse või ohutusnõuete eiramise korral võib see muutuda ohtlikuks töövahendiks. Meeldiva ja ohutu töö tagamiseks tuleb alati rangelt järgida käesolevas kasutusjuhendis toodud ohutusnõudeid.

⚠ TÄHELEPANU: Teie seadme süütesüsteem tekitab madala intensiivsusega elektromagnetvälja. See võib põhjustada häireid teatud südamestimulaatorite töös. Raskete ja eluohtlike kehavigastuste ohu vähendamiseks peaksid südamestimulaatorit kandvad isikut enne seadme kasutamist konsulteerima raviarsti ja südamestimulaatori valmistajaga.

⚠ TÄHELEPANU! - Kohalik seadusandlus ei pruugi lubada seadme täiemahulist kasutamist.

- 1 - Enne kui püüate masinat kasutada, lugege tähelepanelikult kasutusjuhendit, kuni olete sellest täielikult aru saanud ning oskate järgida ohutusnõudeid, ettevaatusabinõusid ning juhiseid käitamiseks.
- 2 - Piirake mullafreesi kasutamist täiskasvanud käitajatega, kes saavad selles käsiraamatus sisalduvatest ohutusnõuetest ning kasutusjuhendist aru ja järgivad neid. Alaealistel ei tohi kunagi lubada mullafreesi kasutada.
- 3 - Ärge käsitage ega käitage mullafreesi, kui olete väsinud, haige või ärritatud või tarvitanud alkoholi, narkootikumide või ravimeid. Peate olema heas füüsilises ja vaimses seisundis. Töö mullafrees on väsitav. Kui kannatate haiguse all, mis võib raske

töö tõttu halveneda, konsulteerige enne mullafreesi kasutamist arstiga (joonis 1). Olge enne puhkepause ja vahetuse lõpus ettevaatlikum.

- 4 - Hoidke lapsed, kõrvalised isikud ja loomad tööalast vähemalt 15 m eemal. Ärge lubage teistel inimestel või loomadel viibida mullafreesi lähedal, kui te seda käivitate või sellega töötate (joonis 2).
- 5 - Mullafreesi töötamise ajal tuleb alati kanda ohutusrõivaid. Ärge kandke rõivaid, sülle, lipse ega käevõrusid, mis võivad tiivikute vahele kinni jääda. Siduge pikad juuksed kokku ja katke kinni (näiteks fulari, mütsi, kiivriga jne.). **Turvasaabastel on libisemiskindel tald ja läbitorkevastane metallsisend. Kande kaitseprille või turvavõrku. Kasutage müravastast kaitset: nt müra vähendavaid kõrvaklappe või –trophe. Kandke kindaid, mis aitavad vibratsiooni maksimaalselt summutada (joonis 3-4-5-6).**
- 6 - Lubage mullafreesi kasutada ainult inimestel, kes on lugenud kasutusjuhendit või keda on piisavalt instrueeritud ohutuse ja masina nõuetekohase kasutamise osas.
- 7 - Kontrollige mullafreesi iga päev, veendumaks, et iga seadis, ohutusalaane või mitte, oleks töökorras.
- 8 - Ärge kunagi kasutage vigastatud, muudetud või oskamatult parandatud või kokku pandud mullafreesi. Ärge eemaldage, rikkuge ega deaktiveerige ohutusseadiseid. Vahetage rikutud, murdunud või eemaldatud löiketerad või ohutusseadised alati kohe välja.
- 9 - Kavandage töö hoolikalt ette. Ärge kasutage mullafreesi juhul, kui tööalas on esemeid ning kui jalgadel puudub kindel toetuspind.
- 10 - Igasugused hooldustööd mullafreesi juures, v.a. käesolevas kasutusjuhendis märgitud toimingud, peab läbi viima kompetentne personal.
- 11 - Mullafreesi on ette nähtud üksnes mullamasside peenestamiseks ja pinnase kobestamiseks. Ei soovitata lõigata muud tüüpi materjali. Mistahes muu kasutamine, mida pole käesolevas juhendis mainitud, võib masinat kahjustada ning kujutada enesest tõsist turvariski inimestele ja esemetele.
- 12 - Seadme külge tohib ühendada ainult tootja vastavas nimekirjas ära toodud tööseadmeid või lisatarvikuid.
- 13 - Keelatud on masina kasutamine juhul, kui selle pöörlevatel

detailidel ei ole peal spetsiaalseid kaitsekatteid.

- 14 - Operaatori kohustuseks on hinnata võimalikke, konkreetsest pinnasest johtuvaid riske, ning rakendada kõiki ettevaatusabinõusid, mis on vajalikud tema turvalisuse tagamiseks, eriti juhul, kui töötatakse kallakutel või siiski konarikul, libedal või lahtise pealiskihiga pinnasel.
- 15 - Kallakutel tuleb olla eriti ettevaatlik ning liikuda alati nendega risti, mitte kunagi nõlvast üles või alla. Keelatud on freesi kasutamine pinnasel, mille kalle on üle 10° (17 %).
- 16 - Pidage meeles, et omanik või operaator vastutab kolmandatele isikutele tekitatud või potentsiaalsete kehavigastuste või materiaalse kahju eest.
- 17 - Enne freesi käivitamist tuleb veenduda, et masina ees või vahetus läheduses ei viibiks kedagi. Hoidke juhtraud, mis kipub langeb käivitumata.
- 18 - Töötamise kestel hoidke turvalist kaugust pöörlevatest teradest; turvaline kaugus võrdub juhtraua pikkusega.
- 19 - Kui masinat kasutatakse kallakutel, peab operaator eelnevalt kontrollima, et 20 meetri raadiuses masina ümber ei viibiks kedagi. Operaator ei tohi juhtseadistest mitte mingil juhul lahti lasta.
- 20 - Masina saab varustada erinevate lisatarvikutega. Omaniku kohuseks on kontrollida, et kasutatavad töö- või lisaseadmed omaksid kehtivatele Euroopa turvanormidele vastavat tüübikinnitust. Tüübikinnituseeta tarvikute kasutamine võib põhjustada turvariske.
- 21 - Kõiki ohusilte tuleb hoida loetavana. Kahjustuse puhul koheselt asendada uutega (vt lk 6-7).
- 22 - Masinat ei tohi kasutada muul otstarbel, kui märgitud kasutusjuhendis (vt lk 39).
- 23 - Hoidke seade alati käepärast, et saaksite seda vajadusel kasutada. Kui juhend kaob, tellige uus.

⚠ HOIATUS: Ärge kunagi kasutage masinat rikkis turvaseadistega. Masina turvaseadiseid tuleb kontrollida ja hooldada nagu kirjeldatud käesolevas lõigus. Kui masin mõnda kontrolli ei läbi, pöörduge parandamiseks remonditöökotta.



1

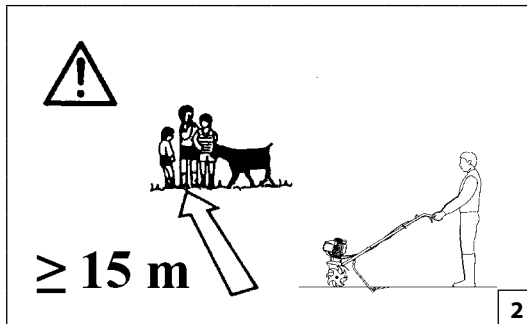

2



3



4

Lietuvių k.

ATSARGUMO PRIEMONĖS

⚠ PERSPĖJIMAS: asmenims, kuriems lengvai sutrinka kraujotaka arba būdingas tinimas, ilgalaikis vibracijos poveikis dirbant vidaus degimo varikliu varomais rankiniais įrenginiais gali pažeisti pirštų, rankų bei riešų kraujagysles ir nervus. Dėl ilgalaikio tokių įrenginių eksploatavimo šaltame ore gali būti pažeistos net ir sveikų žmonių kraujagyslės. Jeigu pasireiškia tokie simptomai, kaip tirpulus, skausmas, jėgų praradimas, odos spalvos ar audinio pakitimas, arba nustojama jausti pirštus, rankas ar riešus, nutraukite darbą su šiuo įrenginiu ir kreipkitės medicininės pagalbos.

⚠ PERSPĖJIMAS – jeigu naudojamas teisingai, savaeigis kaupktukas bus greitai veikiantis, lengvai valdomas ir veiksmingas įrenginys; jeigu naudojamas neteisingai arba nesilaikant tinkamų atsargumo priemonių, jis gali tapti pavojingas. Tam, kad dirbti būtų malonu ir saugu, visada griežtai laikykitės toliau šiame vadove pateiktų saugos taisyklių.

⚠ DĖMESIO: Jūsų prietaiso degimo sistema generuoja labai silpną elektromagnetinį lauką. Šis elektromagnetinis laukas gali trikdyti kai kurių širdies stimuliatorių darbą. Kad būtų sumažintas sunkių ar net mirtinų sužalojimų pavojus, prieš pradėdami dirbti su šiuo prietaisu, žmonės, kuriems yra implantuotas širdies stimulatorius, turėtų pasitarti su savo gydytoju ir širdies stimulatoriaus gamintoju.

⚠ PERSPĖJIMAS: - Valstybiniuose reglamentuose gali būti nustatyti šio mechanizmo naudojimo apribojimai.

- 1 - Prieš pradėdami eksploatuoti įrenginį, atidžiai perskaitykite šį vadovą, kad visiškai suprastumėte visas saugos taisykles, perspėjimus bei eksploatavimo instrukcijas ir galėtumėte jų paisyti.
- 2 - Savaeigis kaupktukas leiskite eksploatuoti tik suaugusiems asmenims, kurie suprato saugos taisykles, perspėjimus bei eksploatavimo instrukcijas ir sugeba jų paisyti. Nepilnamečiams draudžiama leisti eksploatuoti savaeigis kaupktukas.
- 3 - Savaeigis kaupktukas neremontuokite ir neeksploatuokite, jei esate pavargęs, sergate arba esate prastos nuotaikos,

taip pat jei vartojote alkoholi, narkotikus ar vaistus. Turite būti geros fizinės būklės ir budrus. Savaeigis kaupktukas eksploatavimas reikalauja daug jėgų. Jei jus vargina daug jėgų reikalaujantis darbas, prieš eksploatuodami savaeigis kaupktukas, pasitikrinkite pas gydytoją (1 pav.). Prieš prasidedant pertraukai arba pamainos gale būkite dar labiau budrus.

4 - Pasirūpinkite, kad vaikai, pašaliniai asmenys ir gyvuliai būtų mažiausiai 15 metrų atstumu nuo darbo zonos. Kai užvedate savaeigis kaupktukas arba ja dirbate, pasirūpinkite, kad arti nebūtų kitų žmonių arba gyvulių (2 pav.).

5 - Dirbdami su krūmapjove visada dėvėkite aprobuotus apsauginius darbo drabužius. Nedėvėkite tokių drabužių, kaklaskarių, kaklaraiščių ar apyrankių, kurios gali kibti už šakų. Ilgus plaukus susiriškite, apsaugokite juos (pavyzdžiui, skarele, kepure, šalmu ir pan.). **Apsauginiai darbiniai batai turi turėti neslystantį padą ir nuo pradžios apsaugantį įdėklą. Dėvėkite apsauginius akinius arba veido kaukes. Naudokite nuo triukšmo apsaugančias priemones, pavyzdžiui, triukšmą slopinančias ausų apsaugas arba ausų kištukus. Mūvėkite pirštines, kurios maksimaliai absorbuoja vibracijas (3-4-5-6 pav.).**

6 - Savaeigis kaupktukas leiskite naudoti tik tiems asmenims, kurie perskaitė operatoriaus vadovą arba išklausė tinkamą instruktažą apie saugą ir šios savaeigis kaupktukas eksploatavimo instrukcijas.

7 - Kiekvieną dieną tikrinkite savaeigis kaupktukas, kad įsitikintumėte, jog visi apsauginę ar kitokią funkciją atliekantys įtaisai - gerai veikia.

8 - Niekada neeksploatuokite sugedusios, modifikuotos, netinkamai suremontuotos ar sumontuotos savaeigis kaupktukas. Nenuimkite, nesugadinkite ir neatjunkite jokio apsauginio įtaiso. Jei pjovimo arba apsauginis įtaisas pažeidžiamas, sugenda arba nuimamas, jį nedelsdami pakeiskite nauju.

9 - Iš anksto rūpestingai suplanuokite darbo eigą. Pradėkite dirbti tik tada, kai bus išvalyta visa darbo zona ir jūs galėsite tvirtai stovėti ant kojų.

10 - Visus savaeigis kaupktukas techninės priežiūros darbus (išskyrus tuos, kurie nurodyti šiame vadove) turi atlikti kompetentingas darbuotojas.

11 - Motorinis kaupktukas – tai gaminys, skirtas tik žemei įdirbti. Kitokio tipo medžiagų pjauti nerekomenduojama. Įtaisą naudojant bet kokiems kitiems tikslams, nei kad nurodyti šiose instrukcijose, gali būti sugadintas pats įtaisas ir kilti rimtas pavojus žmonėms ir daiktams.

12 - Prie GTV draudžiama jungti įrankius ar priemones, kurių nenurodė gamintojas.

13 - Nedirbkite su įtaisu, jeigu nėra uždėtas besisukančių įrankių apsauginis dangtis.

14 - Su įtaisu dirbantis žmogus privalo įvertinti pavojus, kurie gali kilti apdirbant žemę, ir imtis visų atsargumo priemonių, kad būtų užtikrinta darbo sauga, ypač dirbant ant šlaitų, raizytų, slidžių ar nestabilių paviršių.

15 - Ant šlaitų dirbkite atsargiai, visada judėdami skersai šlaito, o ne kildami ar leidamiesi. Su savaeigiu kaupktuku nedirbkite įkalnėse, statesnėse už 10° (17 %).

16 - Atsiminkite, kad už nelaimingus atsitikimus ar galimus pavojus, kurie kyla trečiosioms šalims ar jų nuosavybei, yra atsakingas savaeigio kaupktuko savininkas arba su juo dirbantis žmogus.

17 - Prieš įjungdami besisukančias frezas, įsitikinkite, kad šalia jų ir pačio įtaiso nebūtų pašalinių asmenų. Laikykite vairą, kuri linkusi nukristi nuo įjungimo.

18 - Dirbdami išlaikykite saugų nuotolį nuo besisukančių frezų; šis nuotolis prilyginamas įtaiso valdymo rankenų ilgiui.

19 - Dirbdami ant labai stačių paviršių, įsitikinkite, kad 20 metrų spinduliu aplink įtaisą nebūtų jokių pašalinių asmenų. Įtaisą reikia visą laiką patikimai valdyti.

20 - Įtaisas gali būti komplektuojamas su įvairiais priedais. Už tai, kad šie papildomi įrankiai ar priedai būtų patvirtinti pagal egzistuojančius Europos saugos normatyvus, yra atsakingas įtaiso savininkas. Naudojant nepatvirtintus priedus, gali kilti pavojus jūsų saugumui.

21 - Būtina prižiūrėti visų etikečių, kurios perspėja apie pavojų sveikatai, būklę. Jeigu jos pažeidžiamos arba susidėvi, nedelsdami jas pakeiskite (žr. 6-7 psl.).

22 - Mechanizmo negalima naudoti darbams, kurie nenurodyti šiame vadove (žr. 39 psl.).

23 - Šį vadovą laikykite netoliese, kad prirėkus jį galėtumėte paskaityti. Jei vadovą pametate, pateikite prašymą dėl naujo vadovo.

⚠ PERSPĖJIMAS: niekada neeksploatuokite mechanizmo, kurio apsauginiai įtaisai sugedę. Mechanizmo apsauginius įtaisus privaloma tikrinti ir jų techninę priežiūrą atlikti taip, kaip aprašyta šiame skyriuje. Jei atliktą patikrą mechanizmas neveikia taip, kaip turėtų, kreipkitės į techninės priežiūros atstovą, kad mechanizmas būtų suremontuotas.



5



6

中文

安全措施

⚠ 注意：长时间使用内燃发动机驱动的手动工具，其产生的震动，可能会对患有血液循环和水肿疾病的人士造成手部、腕部与手指的血管或神经损伤。长期在低温条件下可能会对健康人士的血管造成损害。如果出现感觉迟钝、痛疼、无力、皮肤的颜色或结实度发生变化、手指、手或手腕失去感觉等征兆，应立即中止使用本工具并征询医生的意见。

⚠ 警告：如果正确使用，这种旋耕机是快速、容易操作和高效的工具，如果操作不当或者没有必要的保护，它将变成具危险性的器械。为了能安全、舒适地工作，必须严格遵守使用说明书上的所有安全条例。

⚠ 警告：本机的点火系统会产生强度非常低的电磁场。这个磁场可能会干扰某些心脏起搏器。为了减少重伤或死亡危险，携带心脏起搏器者在使用本机前应向自己的医生和心脏起搏器制造商咨询。

⚠ 警告！- 国家规定有可能会限制本机器的使用。

1. 仔细阅读本手册，以便在使用本机前完全理解和遵守安全法规、注意事项和说明。
2. 旋耕机只能由能够理解和遵守本手册中的安全法规、注意事项和说明的成年人使用。旋耕机不得由未成年人使用。
3. 在身体疲劳、生病、激动不安或处于醉酒、吸毒或药效影响情况下不要操纵或使用旋耕机。必须在身体良好和清醒状况下使用。旋耕机的使用非常费劲。如果身体不舒适而费力工作可能会加重不适感觉，在使用旋耕机前应先征询医生的意见(图1)。在休息或自己的工作班次快要结束前应特别注意。

4. 儿童、旁观者和动物应远离工作区域15米。当启动或使用旋耕机时，不允许其它人或动物靠近旋耕机(图2)。
5. 使用旋耕机时应穿着安全服。不要穿着可能会缠绕荆棘的服装、围巾、领带或首饰。长头发应束扎好并用绸巾、帽子、头盔等等保护。穿着有防滑鞋底和防穿垫的安全靴。戴好防护眼镜或面罩。采取防噪音安全措施：例如，护耳罩或耳塞。穿戴能最大限度地吸收振动的手套(图3-4-5-6)。
6. 只有已阅读本使用保养手册或获得安全而正当使用旋耕机的适当说明的人士才能使用本旋耕机。
7. 要对旋耕机进行日常检查，确保各个安全装置和其它装置均运行正常。
8. 不要使用损坏、改装或以不当方式维修/组装的旋耕机。不得拆除、损坏某些安全装置或令其失效。如果切割配件或安全装置损坏、断裂或出现其它不正常，应予立即更换。
9. 预先做好工作计划。如工作区域没有清空和如果找不到双脚站立的地方，则请勿开始犁地。
10. 旋耕机的所有处理，除本手册提及以外，应由专业人员进行。
11. 旋耕机是一种只用于破碎泥块和犁地的耕作工具。建议不要切割其他种类的材料。任何与本说明中指出的用途有异的使用有可能会对机器造成损坏和对人员和财物造成严重损伤。
12. 禁止在机器上连接非制造商指定的机具或附件。
13. 严禁使用不带旋耕机具安全护罩的机器。
14. 操作人员要负责对作业的土地的潜在危险性进行评估并做好所有的预防措施，以保证自身的安全，尤其是

15. 在倾斜、不平整和湿滑或移动的土地上作业时。对于倾斜的土地应格外小心，要横向地作业，禁止直上直下地犁地。请勿在10° (17%)以上倾斜度的土地上使用旋耕机。
16. 对第三方或他们的财产造成的危险或事故应由机器的所有者或操作人员负责。
17. 启动旋耕刀具时，应确保机器前面和附近没有人员存在。握住车把，这往往落在驱动。
18. 作业期间，要与旋耕刀保持一定的安全距离；该距离与把手的长度相等。
19. 在陡峭的土地上作业时，要保证机器周围的20米范围内没有人员存在。操作人员必须绝对保持对机器的操控。
20. 机器可安装多种不同的附件。机器的所有者必须确保这些机具或附件是否已得到欧洲现行的安全条例的核准。使用没有得到核准的附件会损害您的安全。
21. 所有危险警告标签必须保持完好无损。如果损坏或变形，应立即更换(参阅第6-7页)。
22. 除本手册注明的用途外，不得将本机擅作它用(参阅第39页)。
23. 一直把手册保存在易于拿取的地方。遗失手册时，应请求一份手册的副本。

⚠ 警告：不得使用安全功能不全的旋耕机。旋耕机的安全功能必须根据本节提供的说明进行检查和维护。如果本机不通过这些检查，应送交授权维修中心进行维修。

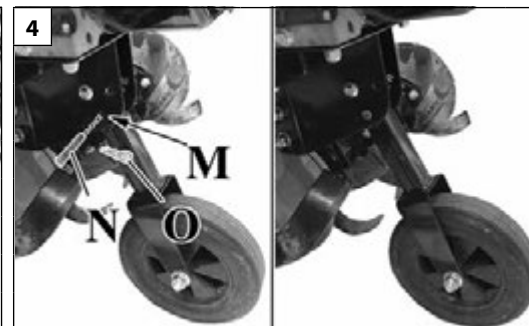
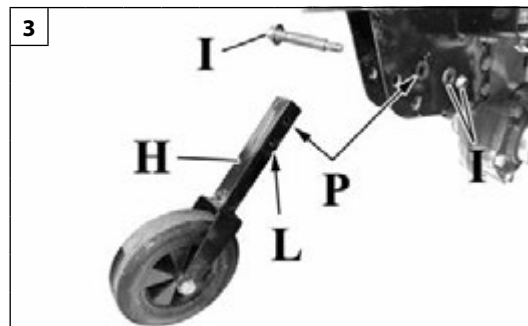
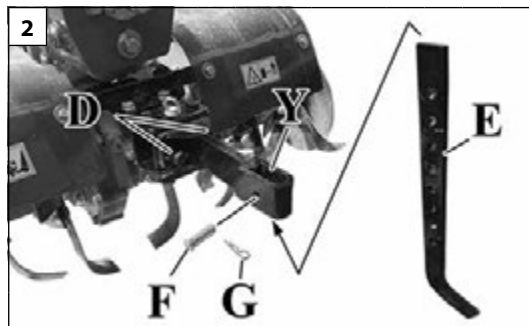
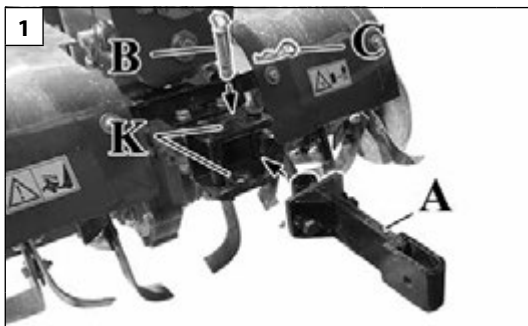

Magyar

Suomi

Latviski

ÖSSZESZERELÉS

VONÓRÚD FELSZERELÉSE

Helyezze be a kormányrúdtartót (A, 1. ábra) a középső furatnak megfelelően (K, 1. ábra) a kengyelbe. Rögzítse a kormányrúdtartót a megfelelő B csap segítségével, és reteszelje azt a C sasszeggel (1. ábra).

Helyezze be az E kormányrudat (2. ábra) a kormányrúdtartó furatába (Y, 2. ábra), és reteszelje azt az F csap és a G sasszeg segítségével (2. ábra).

Az F csapot a G sasszezből kioldva (2. ábra) a kormányrúd mélysége (E, 2. ábra) 8 pozícióban szabályozható. A megfelelő magasság megtalálása után helyezze vissza az F csapot, és reteszelje a G sasszeg segítségével (2. ábra).

A kormányrúd rezgését is lehet szabályozni a D csavarok használatával (2. ábra).

SZÁLLÍTÓKERÉK FELSZERELÉSE (Csak benzinmotoros változatoknál)

Helyezze fel a hajtókereket (H, 3. ábra) a vázra a két P furat egymáshoz igazításával, és az I csavar, alátét és anya használatával.

A kerék szállítási helyzetben történő rögzítéséhez hozza egy vonalba a kerék L furatát (3. ábra) a kengyel M furatával (4. ábra), majd helyezze be az N csapot, és reteszelje azt az O sasszeg segítségével (4. ábra). A felszerelés végén a kerék a 2. ábrán látható helyzetben lesz.

A kerék munkavégzési helyzetben történő rögzítéséhez hozza egy vonalba a kerék L furatát (3. ábra) a kengyel T furatával (5. ábra), majd helyezze be az N csapot, és reteszelje azt az O sasszeg segítségével (5. ábra). A felszerelés végén a kerék a 5. ábrán látható helyzetben lesz.

ÁLLVÁNY (Csak dieselmotoros változatoknál)

⚠ Vigyázz! A munka során az állványnak (T, 7. ábra) emelt helyzetben kell lennie (8. ábra)!

A KORMÁNYOSZLOP BESZERELÉSE (6. ábra)

Helyezze a S kormányoszlopot a tartórész Q csapjára, és rögzítse az R csavarral.

FIGYELMEZTETÉS - Kenje meg az alkatrészeket a beszerelés előtt.

KOKOAMINEN

TUKIJALAN ASENNUS

Työnnä tangon tukiosa (A, kuva 1) alustan keskireikään (K, kuva 1). Kiinnitä tangon tukiosa tapilla B ja lukitse sokalla C (kuva 1). Työnnä tanko E (kuva 2) tangon tukiosassa olevaan reikään (Y, kuva 2) ja lukitse tapilla F ja sokalla G (kuva 2).

Tangon (E, kuva 2) syvyyden voi säätää kahdeksaan eri asentoon irrottamalla tapin F sokasta G (kuva 2). Kun korkeus on sopiva, työnnä tappi F takaisin ja lukitse sokalla G (kuva 2). Myös tangon heiluntaa voi säätää ruuvien D avulla (kuva 2).

SIIRTOPYÖRÄN ASENNUS (Koskee vain bensiinimoottoreita)

Kiinnitä kuljetuspyörä (H, kuva 3) runkoon pultin, aluslaatan ja mutterin I avulla asettaen reiät P vastakkain.

Lukitse pyörä kuljetusasentoon asettamalla pyörän reikä L (kuva 3) ja alustan reikä M (kuva 4) kohdakkain, työnnä tappi N sisään ja lukitse sokalla O (kuva 4). Asennuksen lopuksi pyörä on kuten kuvassa 4.

Lukitse pyörä työasentoon asettamalla pyörän reikä L (kuva 3) ja alustan reikä T (kuva 5) kohdakkain, työnnä tappi N sisään ja lukitse sokalla O (kuva 5). Asennuksen lopuksi pyörä on kuten kuvassa 5.

TELINE (Koskee vain Dieselmootoreita)

⚠ Varoitus! Työn aikana jalustan (T, kuva 7) on oltava kohotetussa asennossa (kuva 8)!

OHJAUSPYLVÄÄN ASENNUS (Kuva 6)

Työnnä ohjauspylväs S tuen tappiin Q ja kiinnitä se ruuvilla R.

VAROITUS - Rasvaa osat ennen kokoamista.

IERĪCES UZSTĀDĪŠANA

STŪRES MONTĀŽA

Ievietojiet dīseles balstu (A, 1. att.) pie skavas centrālās atveres (K, 1. att.). Nostipriniet dīseles balstu ar speciālu tapu B, nobloķējot to ar šķelttapu C (1. att.).

Ievietojiet dīseli E (2. att.) dīseles balsta atverē (Y, 2. att.) un nobloķējiet to ar tapu F un šķelttapu G (2. att.).

Dīseles dziļumu (E, 2. att.) var noregulēt vienā no 8 pozīcijām, atbrīvojot tapu F no šķelttapas G (2. att.). Pēc pareiza augstuma atrašanās, ievietojiet atpakaļ tapu F un nofiksējiet to ar šķelttapu G (2. att.).
Var noregulēt arī dīseles svārstīšanos, izmantojot skrūves D (2. att.).

PĀRVIETOŠANAS RITENĀ MONTĀŽA (Tikai benzīna dzinējiem)

Uzstādiet balstrīteni (H, 3. att.) uz rāmja, salāgojot divas atveres P un izmantojot bultskrūvi, paplāksni un uzgriezni I.

Lai bloķētu riteni transportēšanas pozīcijā, salāgojiet riteņa atveri L (3. att.) ar skavas atveri M (4. att.) un ievietojiet tapu N, nobloķējot to ar šķelttapu O (4. att.). Pēc montāžas pabeigšanas ritenis izskatīsies tā, kā parādīts 4. att.

Lai bloķētu riteni darba pozīcijā, salāgojiet riteņa atveri L (3. att.) ar skavas atveri T (5. att.) un ievietojiet tapu N, nobloķējot to ar šķelttapu O (5. att.). Pilnīgi samontēts ritenis ir parādīts 5. att.

MOLBERTS (Tikai dīzeļ dzinējiem)

⚠ Brīdinājums! Darbu laikā statīva (T, 7.att.) Ir jāatrodas paceltajā stāvoklī (8.attēls)!

STŪRES STATŅA MONTĀŽA (6. att.)

Novietojiet stūres statni S uz balsta tapas Q un nobloķējiet to ar skrūvi R.

BRĪDINĀJUMS - Pirms montāžas ieeļļojiet daļas.

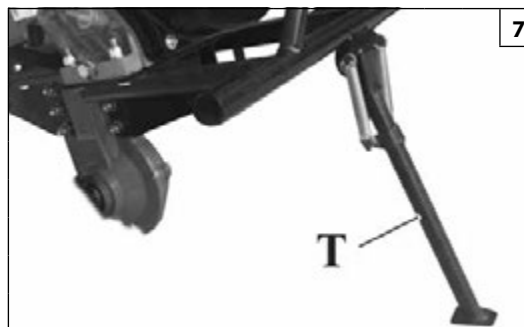
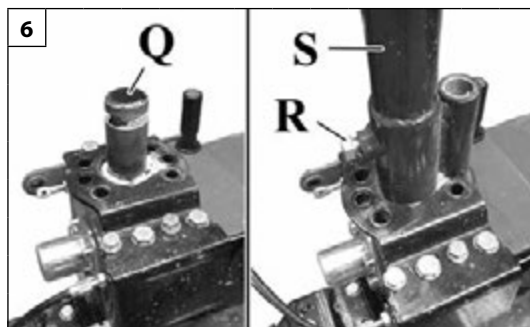
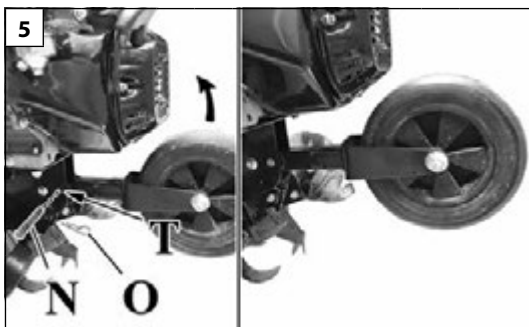

Eesti keel	Lietuvių k.	中文
KOOSTETÖÖD	SUMONTAVIMAS	安全服
<p>SÜGAVUSKANNA KINNITAMINE Sobitage sügavuskanna kinnitus (A, joon. 1) klambri keskmisses avasse (K, joon. 1). Fikseerige kinnitus tihvti B abil, lukustades selle ettenähtud asendisse R-kujulise klambri C (joon. 1). Paigaldage sügavuskand E (joon. 2) kinnituse (Y, joon. 2) pessa ja kinnitage tihvtiga F ja R-kujulise klambri G (joon. 2). Sügavuskanna (E, joon. 2) kõrgus on reguleeritav 8 võimalikku asendit kasutades, vabastades tihvti F R-kujulise klambri G (joon. 2) küljest. Kui kand on seatud õigele kõrgusele, pange tihvt F uuesti avasse ja kinnitage R-kujulise klambri G (joon. 2). Sügavuskanna asendit saab ka külgsuunas reguleerida, mis tehakse kruvide D abil (joon. 2).</p> <p>TRANSPORDIRATTA MONTAAŽ (Ainult bensiinimootorite korral) Paigaldage transpordiratas (H, joon. 3) raami sisse, joondades kaks ava P ja kinnitades poldi, seibi ja mutriga I. Ratta lukustamiseks transpordiasendisse joondage ratta ava L (joon. 3) avaga M (joon. 4) klambris ja sisestage tihvt N avasse, kinnitades selle R-kujulise klambri G (joon. 4). Pärast paigaldamist näeb ratas välja joon. 4 näidatud viisil. Ratta lukustamiseks tööasendisse joondage ratta ava L (joon. 3) avaga T (joon. 5) klambris ja sisestage tihvt N avasse, kinnitades selle R-kujulise klambri G (joon. 5). Pärast kokkupanekut näeb ratas välja joon. 5 näidatud viisil.</p> <p>MOLBERT (Ainult diiselmootorite korral) ⚠ Hoiatus! Töö ajal (T, joonis 7) peab olema tõusnud (joonis 8)!</p> <p>ROOLISAMBA KOKKUPANEK (joon. 6) Paigaldage roolisammas S toel asuvale ümbrismuhvile Q ja kinnitage kruviga R.</p> <p>NB! Määrige osi enne kokkupanekut.</p>	<p>GRAŽULO MONTAVIMAS Įstatykite atraminio strypo tvirtinimo detalę (A, 1 pav.) į vidurinę angą (K, 1 pav.) kronšteine. Įtvirtinkite tvirtinimo detalę kaiščiu B ir užfiksuokite jį spyruokliu spaustuku C (1 pav.). Įstatykite atraminį strypą E (2 pav.) į tvirtinimo detalės lizdą (Y, 2 pav.) ir įtvirtinkite kaiščiu F bei spyruokliu spaustuku G (2 pav.). Atraminio strypo (E, 2 pav.) aukštį galima keisti pasirenkant vieną iš 8 padėčių, prieš tai atlaisvinus kaištį F nuo spyruoklinio spaustuko G (2 pav.). Nustať strypą tinkamame aukštyje, įstatykite kaištį F atgal ir įtvirtinkite jį spyruokliu spaustuku G (2 pav.). Atraminio strypo judėjimą į šonus galima reguliuoti naudojantis varžtais D (2 pav.).</p> <p>RATŲ MONTAVIMAS (Tik benzininiai varikliai) Uždėkite transportavimo ratą (H, 3 pav.) ant rėmo, sulygiuokite dvi angas P ir įtvirtinkite naudodami varžtą, poveržlę ir veržlę I. Norėdami užfiksuoti ratą transportavimo padėtyje, sulygiuokite rato angą L (3 pav.) su anga M (4 pav.) kronšteine, tada įstatykite kaištį N ir įtvirtinkite spyruokliu spaustuku O (4 pav.). Ratą sumontavus, jis atrodys taip, kaip pavaizduota 4 pav. Norėdami užfiksuoti ratą darbinėje padėtyje, sulygiuokite rato angą L (3 pav.) su anga T (5 pav.) kronšteine, tada įstatykite kaištį N ir įtvirtinkite spyruokliu spaustuku O (5 pav.). Baigus montuoti, ratas atrodys taip, kaip pavaizduota 5 pav.</p> <p>MOLBERTAS (Tik benzininiai varikliai) ⚠ Perspėjimas! Darbo metu stovas (T, 7 pav.) turi būti pakeltoje padėtyje (8 pav.)!</p> <p>VAIRAVIMO KOLONĖLĖS SURINKIMAS (6 pav.) Vairavimo kolonėlę S įkiškite virš įvorės Q ant atramos ir priveržkite sraigutį R.</p> <p>SVARBU: prieš surinkdami dalis, jas sutepinkite.</p>	<p>导向杆的安装 对准支架的中央孔 (K, 图1) 插入导向杆支座 (A, 图1)。以专用的B销固定导向杆支座, 并以开口销C锁定 (图1)。于导向杆支座孔内 (Y, 图2) 插入导向杆E (图2), 以F销与开口销G锁定 (图2)。把F销从开口销G (图2) 解开, 可通过8个档位调节导向杆 (E, 图2) 的深度。一旦找到正确的高度, 重新插入F销, 并以开口销G锁定 (图2)。还可以使用螺丝D调节导向杆的摆动 (图2)。</p> <p>轮子的安装 (仅适用于汽油发动机) 对齐两个孔P, 并使用螺栓、垫圈和螺母I, 把转轮 (H, 图3) 安装在底盘上。要把转轮固定在运输位置上, 先对齐轮子的孔L (图3) 与支架的孔M (图4), 插入N销, 并以开口销O锁定 (图4)。安装完成后, 轮子应该如图4般。要把转轮固定在运输位置上, 先对齐轮子的孔L (图3) 与支架的孔T (图5), 插入N销, 并以开口销O锁定 (图5)。安装完后, 轮子应如图5般。</p> <p>⚠ 画架 (仅适用于柴油发动机) 警告! 在工作期间, 支架 (T, 图7) 必须处于抬起位置 (图8)!</p> <p>转向柱安装 (图6) 将转向柱S插入支架的销子Q上, 并用螺丝R固定。</p> <p>警告 - 安装前先润滑部件。</p>

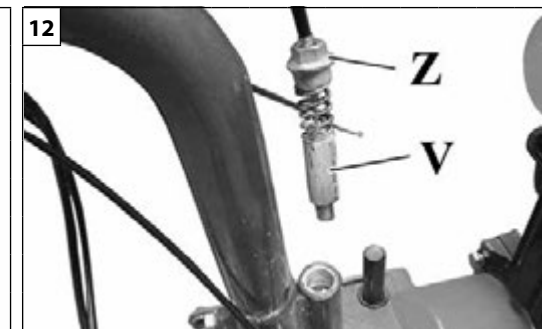
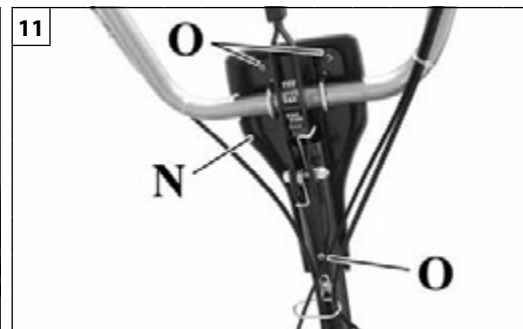
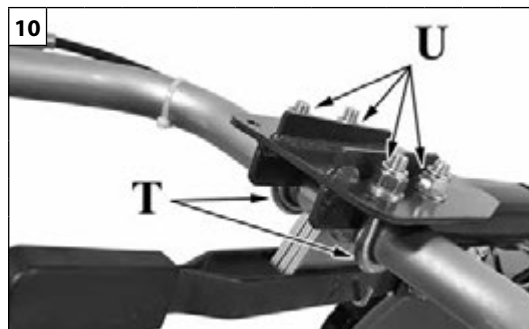
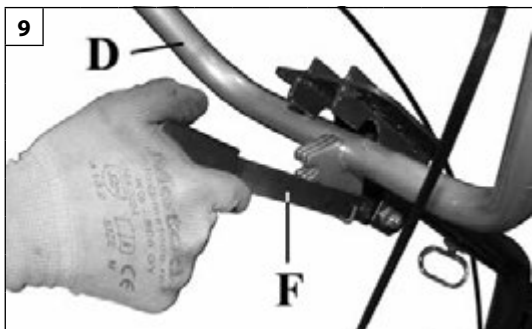

Magyar

Suomi

Latviski

ÖSSZESZERELÉS

A MARKOLAT (KORMÁNY) FELSZERELÉSE

Eressze le a függőleges szabályozókart (F, 9. ábra), és állítsa be a markolatot (D, 9. ábra) a kormányoszlop fészkébe. Rögzítse a markolatot a két bilincs (T, 10. ábra) és a négy anya (U, 10. ábra) segítségével.

⚠ FIGYELEM! - Húzza meg oly módon az anyákat, hogy lehetővé tegyék a markolat elfordítását, és meggátolják a reteszelt állapotot (függőleges beállítás).

Helyezze fel a védőburkolatot (N, 11. ábra), a megfelelő önmetsző csavarok (O, 11. ábra) segítségével.

A CSAPPANTYÚ BESZERELÉSE

Helyezze a csappantyút (V, 12. ábra) a markolat megfelelő furatába, és rögzítse a menetes gyűrű (Z, 12. ábra) segítségével.

FIGYELMEZTETÉS - Kenje meg az alkatrészeket a beszerelés előtt.

MOTORHÁZTETŐ FELSZERELÉSE

A motorháztető felszereléséhez be kell illeszteni a motorháztető 4 csapját (D, 13. ábra) a vázon található gumiütközők 4 furatába (E, 13. ábra).

Az üzemanyag-feltöltés elősegítése céljából a motorháztető csak a kezelő oldali 2 csap kiakasztásával is felnyitható (F, 14. ábra).

A MARÓFEJTENGELY RÖGZÍTŐGYŰRŰINEK FELSZERELÉSE

Helyezze rá a 2 gyűrűt (A, 15. ábra) a marófej tengelyére úgy, hogy a Q központozás a sebességváltó felé irányuljon, és állítsa egy vonalba a B furatokat. Rögzítse a gyűrűket a megfelelő C csavarokkal (15. ábra).

KOKOAMINEN

OHJAUSTANGON ASENNUS

Laske alas pystysuuntaisen säädön vipu (F, Kuva 9) ja aseta ohjaustanko (D, Kuva 9) paikalleen ohjauspylvääseen. Kiinnitä ohjaustanko kahdella kiinnikkeellä (T, Kuva 10) ja neljällä mutterilla (U, Kuva 10).

⚠ HUOMIO! - Kiristä mutterit niin että ohjaustanko voi pyöriä ja sen juuttuminen vältetään (pystysuuntainen säätö).

Kiinnitä suojusta (N, kuva 11) itselukittuvien ruuvien avulla (O, Kuva 11).

SULKIMEN ASENNUS

Sijoita suljin (V, Kuva 12) ohjauspylvään reikään ja kiinnitä se kierteitettyllä laipalla (Z, Kuva 12).

VAROITUS - Rasvaa osat ennen kokoamista.

MOOTTORIN SUOJUKSEN ASENNUS

Kiinnitä moottorin suojusta paikalleen työntämällä suojuksen neljä tappia (D, kuva 13) rungon kumitulppissa olevien neljän reiän (E, kuva 13) sisään.

Polttoaineen lisäämisen helpottamiseksi suojuksen voi avata irrottamalla ainoastaan kaksi tappia (F, kuva 14) käyttäjän puolelta.

TERÄAKSELIN LUKITUSRENKAIDEN ASENNUS

Työnnä kaksi rengasta (A, kuva 15) teräkselin päälle siten, että keskitysrengas Q on vaihdetta kohti ja reiät B ovat vastakkain. Kiinnitä renkaat ruuveilla C (kuva 15).

IERĪCES UZSTĀDĪŠANA

STŪRES (KĀTU) MONTĀŽA

Nolaidiet vertikālās regulēšanas sviru (F, 9. att.) un ievietojiet stūri (D, 9. att.) stūres statņā ligzdā. Piestipriniet stūri ar divām skavām (T, 10. att.) un četriem uzgriežņiem (U, 10. att.).

⚠ UZMANĪBU! - Pievelciet uzgriežņus tā, lai ļautu stūrei griezties un izvairītos no tās bloķēšanas (vertikālā regulēšana).

Uzstādiet aizsargvāku (N, 11. att.), izmantojot attiecīgas pašgriezējskrūves (O, 11. att.).

AIZVARA MONTĀŽA

Ievietojiet aizvaru (V, 12. att.) attiecīgā stūres statņa atverē un nobloķējiet to ar vītņotu gredzenu (Z, 12. att.).

BRĪDINĀJUMS - Pirms montāžas ieeļļojiet daļas.

DZINĒJA PĀRSEGA MONTĀŽA

Lai uzstādītu dzinēja pārsegu, ir jāievieto 4 pārsega tapas (D, 13. att.) 4 gumijas spilventiņu atverēs uz rāmja (E, 13. att.).

Lai atvieglotu uzpildīšanu, pārsegu var atvērt, atbrīvojot tikai 2 tapas operatora pusē (F, 14. att.).

FRĒŽU VĀRPSTAS BLOĶĒŠANAS GREZDZENU MONTĀŽA

Novietojiet 2 gredzenus (A, 15. att.) uz frēžu vārpstas tā, lai centrēšanas detaļa Q būtu vērsta uz pārnenumkārbu un atveres B būtu salāgotas. Piestipriniet gredzenus ar atbilstošām skrūvēm C (15. att.).

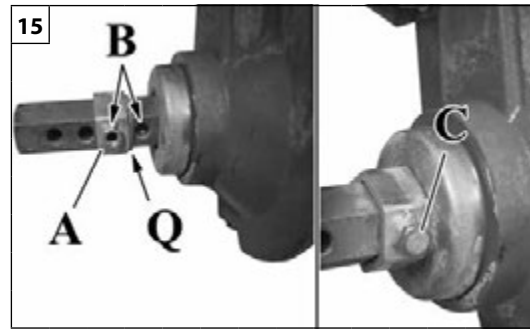
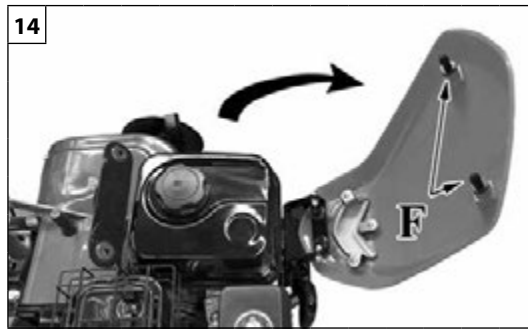
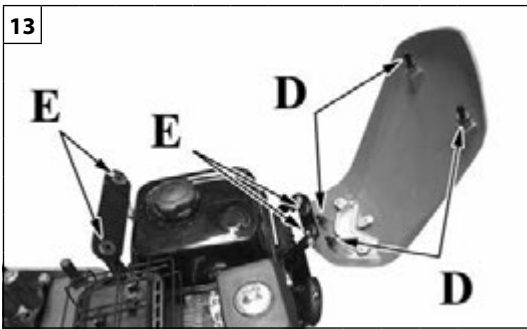

Eesti keel	Lietuvių k.	中文
<p align="center">KOOSTETÖÖD</p>	<p align="center">SUMONTAVIMAS</p>	<p align="center">安全服</p>
<p>JUHTRAUA KOKKUPANEK Laske vertikaalne reguleerimishoob (F, joon. 9) alla ja asetage juhtraud (D, joon. 9) vastavasse pesasse roolisambal. Kinnitage juhtraud kahe U-kujulise poldi (T, joon. 10) ja nelja mutriga (U, joon. 10).</p> <p>⚠ NB! - Pingutage mutreid piisaval määral, et juhtrauda saaks pöörata selle lukustumist vältides (vertikaalne reguleerimine).</p> <p>Paigaldage kate (N, joon. 11), kasutades isekeermestuvaid kruvisid (O, joon. 11).</p> <p>SULGURI KOKKUPANEK Sisestage sulgur (V, joon. 12) avasse roolisambas ja kinnitage korkmutriga (Z, joon. 12).</p> <p>NB! Määrige osi enne kokkupanekut.</p> <p>MOOTORIKATTE PAIGALDAMINE Mootorikatte paigaldamiseks peavad katte (D, joon. 13) 4 tihvti asuma raami kummikinnituste (E, joon. 13) 4 avas. Hõlpsamaks tankimiseks võib katet avada ainult 2 tihvti (F, joon. 14) vabastamisega operaatori poolel.</p> <p>ROOTORIVÖLLI JUHTPLAADI LUKUSTUSRÖNGASTE PAIGALDAMINE Paigaldage 2 rõngast (A, joon. 15) rootorivöllil paigalduseendi Q abil (mis on suunatud käigukasti poole) ettenähtud kohta ja hoides avad B joondatuna. Kinnitage rõngad kruvidega (joon. 15).</p>	<p>VAIRO SURINKIMAS Nuleiskite vertikalus reguliavimo svirtį (F, 9 pav.) ir vairą (D, 9 pav.) įtaisykite jam skirtoje vietoje ant vairavimo kolonėlės. Vairą pritvirtinkite dviem U tipo varžtais (T, 10 pav.) ir keturiomis veržlėmis (U, 10 pav.).</p> <p>⚠ PASTABA! - Veržles priveržkite tiek, kad vairą būtų galima sukinti ir jis neužsiblokuotų (vertikalus reguliavimas).</p> <p>Sumontuokite dangtelį (N, 11 pav.) naudodami įsriegiamuosius sraigtus (O, 11 pav.).</p> <p>SKLANDŽIO SURINKIMAS Sklandį (V, 12 pav.) įkiškite į angą vairavimo kolonėlėje ir jį priveržkite naudodami kūginę veržlę (Z, 12 pav.).</p> <p>SVARBU: prieš surinkdami dalis, jas sutepkite.</p> <p>VARIKLIO DANGČIO UŽDĖJIMAS Norint uždėti variklio dangtį, 4 dangčio kaiščiai (D, 13 pav.) turi būti įstatyti į 4 angas guminėse tvirtinimo detalėse ant rėmo (E, 13 pav.). Kad būtų lengviau įpilti degalų, dangtį galima atidaryti atlaisvinant tik 2 kaiščius (F, 14 pav.) operatoriaus pusėje.</p> <p>ROTORIAUS VELENO FIKSAVIMO ŽIEDŲ UŽDĖJIMAS Nustatykite 2 žiedus (A, 15 pav.) ant rotoriaus veleno atsukę kaištelį Q į pavarų dėžę ir sulygiavę angas B. Pritvirtinkite žiedus atitinkamais varžtais (15 pav.).</p>	<p>手把的安装(扶手) 降低垂直调节杆 (F, 图9) 并将手把 (D, 图9) 定位在转向柱底座上。用两个夹具 (T, 图10) 和四个螺母 (U, 图10) 固定手把。</p> <p>⚠ 警告! - 以此方式拧紧螺母, 使手把可转动, 并避免锁死 (垂直调节)。 使用专用自攻螺丝 (O, 图11), 安装保护罩 (N, 图11)。</p> <p>止挡安装 将止挡 (V, 图12) 插入转向柱的专用孔中, 并通过螺纹套箍 (Z, 图12) 固定。</p> <p>警告 - 安装前先润滑部件。</p> <p>安装发动机盖 要安装发动机盖, 必须在底盘的橡胶减震器的4个孔内 (E, 图13) 插入发动机盖的4个销 (D, 图13)。为了方便加油, 可以只松开操作员侧的2个销 (F, 图14), 把发动机盖打开。</p> <p>安装旋耕刀轴锁定环 在旋耕刀轴上插入2个环 (A, 图15), 让对中装置Q指向变速箱, 并对齐孔B。以专用的螺丝C固定环 (图15)。</p>

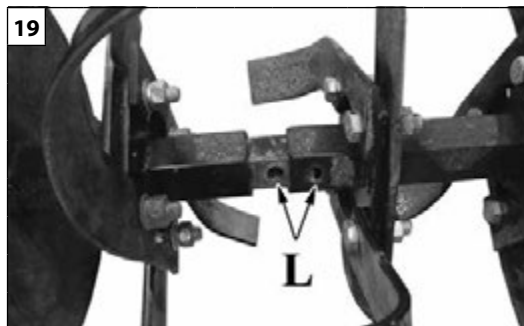
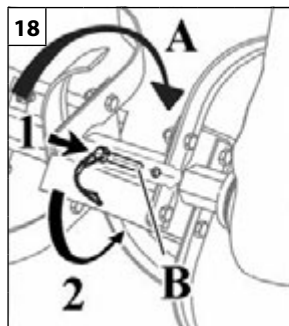
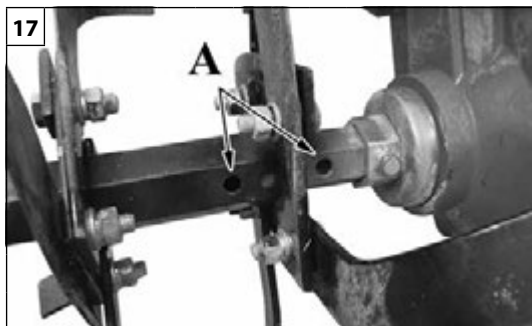

Magyar	Suomi	Latviski
<p align="center">ÖSSZESZERELÉS</p>	<p align="center">KOKOAMINEN</p>	<p align="center">IERĪCES UZSTĀDĪŠANA</p>
<p>MARÓK FELSZERELÉSE Vágásszélesség 100: A tengely felszereléseket tart, és a marófejek gyors beszerelésének lehetővé tétele érdekében hatszögletű profillal készül:</p> <ul style="list-style-type: none"> Zsírozza meg a marófej nyílását, és szerelje fel, vigyázva, hogy a két A rögzítőfurat helyesen illeszkedjen egymáshoz (17. ábra). Illessze (1) a csapot (B, 18. ábra) a furatba (A, 17. ábra). Forgassa (2) a csap rögzítőrugóját a kapák előremeneti forgásával ellentétes irányba (lásd A nyíl), a csaphoz (C, 18. ábra) rögzítve, a csap kiugrásának megelőzése céljából. Zsírozza meg a marófej-hosszabbító nyílását, és szerelje fel, vigyázva, hogy a két L rögzítőfurat helyesen vonalba rendezett legyen (19. ábra). Illessze (1) a csapot (B, 18. ábra) a furatba (A, 17. ábra). Forgassa (2) a csap rögzítőrugóját a kapák előremeneti forgásával ellentétes irányba (lásd A nyíl), a csaphoz (C, 18. ábra) rögzítve, a csap kiugrásának megelőzése céljából. <p>⚠ FIGYELEM! A csap helytelen beszerelése esetén a csap a gép működését kockáztatva kiakadhat, ezzel sérüléseket okozhat a gépben, és kockázatot jelenthet a kezelő biztonságára nézve!</p> <p>⚠ FIGYELEM – A marófejek szerelésekor ellenőrizze, hogy a kapák vágóéle mindig a haladási irány felé fordulva álljon (lásd 20. ábra, A nyíl)</p> <p>⚠ FIGYELEM – A szerelés során állítsa fázisba a marófejet a 20. ábra szerint.</p>	<p>TERIEN KIINNITTÄMINEN Leikkuuleveys 100: Työlaiteen akseli on toteutettu kuusioprofiilin muotoisena, jotta terien kiinnittäminen olisi nopeaa:</p> <ul style="list-style-type: none"> Rasvaa jyrsimen aukko ja kiinnitä se paikalleen tarkistaen, että kiinnitysreiät A ovat toistensa kohdalla (kuva 17). Työnnä (1) tappi (B, kuva 18) reikään (A, kuva 17). Kierrä (2) tapin lukitusjousta terien kulkusuuntaan nähden vastakkaiseen suuntaan (katso nuoli A) ja kiinnitä se tappiin (C, kuva 18) irtoamisen estämiseksi. Rasvaa terän jatkeen aukko ja aseta paikalleen tarkistaen, että kaksi kiinnitysreikää L ovat kunnolla kohdakkain (kuva 19). Työnnä (1) tappi (B, kuva 18) reikään (A, kuva 17). Kierrä (2) tapin lukitusjousta terien kulkusuuntaan nähden vastakkaiseen suuntaan (katso nuoli A) ja kiinnitä se tappiin (C, kuva 18) irtoamisen estämiseksi. <p>⚠ HUOMIO! Jos tappi asennetaan väärin, se voi irrota ja vaarantaa koneen toiminnan aiheuttaen vahinkoja koneelle ja turvallisuusvaaroja käyttäjälle!</p> <p>⚠ HUOMIO – Asenna jyrsimet ja tarkista, että terien leikkaava reuna on aina ajosuuntaan päin (katso nuoli A, kuva 20).</p> <p>⚠ HUOMIO – Säädä jyrsin asennuksen aikana kuvan 20 mukaisesti.</p>	<p>FRĒŽU MONTĀŽA 100 cm griešanas platums: Piederumu turēšanas vārpstai ir sešstūru profils, kas ļauj ātri uzstādīt frēzes:</p> <ul style="list-style-type: none"> Ieeļļojiet frēzes sakabināšanas vietu un uzstādiet to, pārliicinoties, vai divas stiprinājuma atveres A ir pilnīgi salāgotas (17. att.). Ievietojiet (1) tapu (B, 18.att.) atverē (A, 17.att.). Pagrieziet (2) tapas bloķēšanas atsperi virzienā, kas ir pretējs rotācijas virzienam, kas atbilst kultivatora gaitai uz priekšu (sk. bultiņu A), nobloķējot to ar tapu (C, 18.att.), lai izvairītos no izkrišanas. Ieeļļojiet frēzes pagarinātāja sakabināšanas vietu un uzstādiet to, pārliicinoties, ka divas stiprinājuma atveres L ir pareizi salāgotas (19. att.). Ievietojiet (1) tapu (B, 18.att.) atverē (A, 17.att.). Pagrieziet (2) tapas bloķēšanas atsperi virzienā, kas ir pretējs rotācijas virzienam, kas atbilst kultivatora gaitai uz priekšu (sk. bultiņu A), nobloķējot to ar tapu (C, 18.att.), lai izvairītos no izkrišanas. <p>⚠ UZMANĪBU! Ja tapa ir uzstādīta nepareizi, tā var atvienoties, negatīvi ietekmējot mašīnas darbību, izraisot tās bojājumu un pakļaujot operatoru riskam!</p> <p>⚠ UZMANĪBU – Uzstādiet frēzes, pārliicinoties, ka kapļu griezēji vienmēr ir vērsti gaitas virzienā (sk. bultiņu A 20. att.)</p> <p>⚠ UZMANĪBU – Montāžas laikā novietojiet frēzi tā, kā parādīts 20. att.</p>

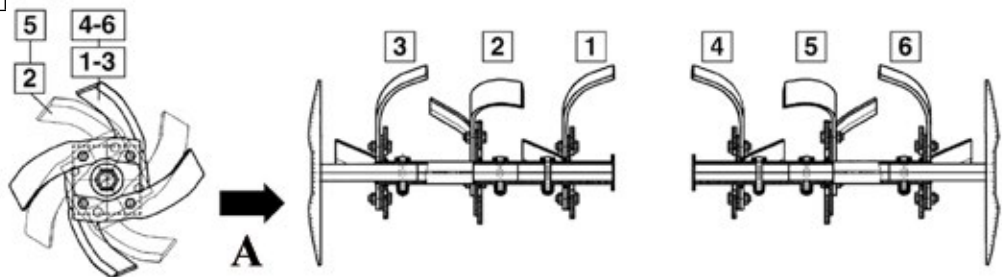

Eesti keel

KÄIVITAMINE**ROOTORITE PAIGALDAMINE****100 cm töölaius:**

Tööriistahoidjal on kuusnurkne ristlõige, et võimaldada rootorite kiiret vahetamist:

- Määrige rootori ava ja paigaldage rootor, nii et kaks kinnitusava "A" jääksid täpselt kohakuti (joon. 17).
- Paigaldage (1) tihvt (B, joon. 18) avasse (A, joon. 17). Pöörake tihvti lukustusvedru vastupidiselt rootori ettepoole pöörlemise suunale (vt nool A), kinnitades selle paigaltnihkumise vältimiseks tihvti (C, joon. 18) abil.
- Määrige rootorivõlli pikenduse pesa ja jätkake rootor paigaldamisega selliselt, et kaks kinnitusava L jääksid täpselt kohakuti (joon. 19).
- Paigaldage (1) tihvt (B, joon. 18) avasse (A, joon. 17). Pöörake tihvti lukustusvedru vastupidiselt rootori ettepoole pöörlemise suunale (vt nool A), kinnitades selle paigaltnihkumise vältimiseks tihvti (C, joon. 18) abil.

⚠ HOIATUS. Kui tihvt on paigaldatud valesti, võib see lahti tulla ja mõjutada masina tööd, mille tagajärjek on masina kahjustamine ja operaatorile ohtliku olukorra tekkimine.

⚠ HOIATUS. Rootoreid paigaldades jälgige, et terade lõikeserv jääks alati liikumissuunda (vt nool "A" joon. 20).

⚠ HOIATUS. Rootorit paigaldades reguleerige see vastavalt joonisele 20.

Lietuvių k.

UŽVEDIMAS**ROTORIŲ MONTAVIMAS****100 cm žemės apdirbimo plotis:**

Įrankio laikiklyje yra šešiakampis profilis, kurį naudojant galima greitai sumontuoti rotorius:

- Sutepkite rotoriaus angą ir rotorijų sumontuokite, užtikrindami, kad dvi užfiksuoti skirtos angos A būtų tinkamai sulygiuotos (17 pav.).
- Įkiškite (1) kaištį (B, 18 pav.) į angą (A, 17 pav.). Sukite (2) kaiščio užfiksavimo spyruoklę priešinga kryptimi nei rotoriaus priekinės eigos sukimosi kryptis (žr. rodyklę A) ir ją užfiksuokite prie kaiščio (C, Fig.18), kad negalėtų pasikeisti jos vieta.
- Patepkite lizdą, kuriame yra rotoriaus veleno ilginimo sekcija, ir montuokite rotorijų, įsitikinę, kad dvi fiksavimo angos L yra tinkamai sulygiuotos (19 pav.).
- Įkiškite (1) kaištį (B, 18 pav.) į angą (A, 17 pav.). Sukite (2) kaiščio užfiksavimo spyruoklę priešinga kryptimi nei rotoriaus priekinės eigos sukimosi kryptis (žr. rodyklę A) ir ją užfiksuokite prie kaiščio (C, Fig.18), kad negalėtų pasikeisti jos vieta.

⚠ PERSPĖJIMAS! Jei kaištis sumontuojamas netinkamai, jis gali atsijungti ir pakenkti mašinos veikimui, todėl mašina gali būti pažeista ir gali kilti pavojus operatoriumi!

⚠ PERSPĖJIMAS – Montuodami rotorius žiūrėkite, kad ašmenų kasamasis kraštas visada būtų nukreiptas važiavimo kryptimi (žr. rodyklę A, 20 pav.).

⚠ PERSPĖJIMAS – Montuodami rotorijų, jį reguliuokite kaip pavaizduota 20 pav.

中文

安全服**旋耕刀的安装****旋耕宽度100:**

刀轴为六角形，以方便旋耕刀的快速安装：

- 用润滑脂涂抹旋耕刀座并将旋耕刀装上，检查两个固定孔A是否正确地成一直线(图17)。
- (1)把销轴(B, 图18)插入到小孔(A, 图17)内。(2)按照与旋耕机前进档转动相反的方向(参阅箭头A)转动销轴的锁定弹簧，并将其固定在销轴(C, 图18)上，以防止其掉出。
- 用润滑脂涂抹旋耕刀延长件的开口并将其装上，检查两个固定孔L是否正确地成一直线(图19)。
- (1)把销轴(B, 图18)插入到小孔(A, 图17)内。(2)按照与旋耕机前进档转动相反的方向(参阅箭头A)转动销轴的锁定弹簧，并将其固定在销轴(C, 图18)上，以防止其掉出。

⚠ 注意! 如销轴安装不正确，则有可能会脱离并损坏，也会影响机器的运作和给操作人员造成危险。

⚠ 注意 - 安装旋耕刀，检查旋耕刀具的刀刃是否向着行进的方向(请参阅图20的箭头A)。

⚠ 注意 - 安装时应如图20般把旋耕刀隔开。

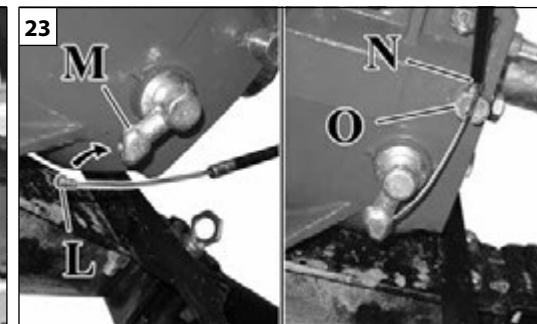
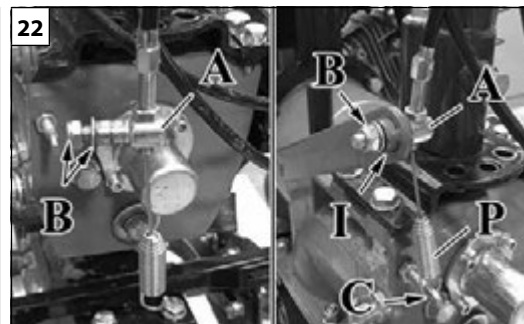
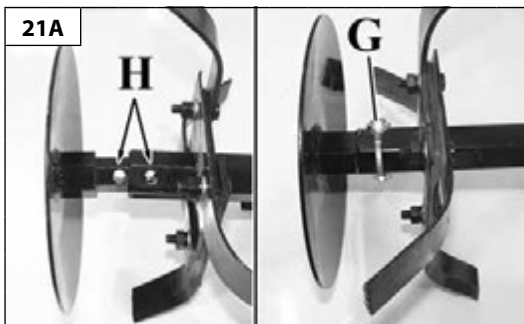
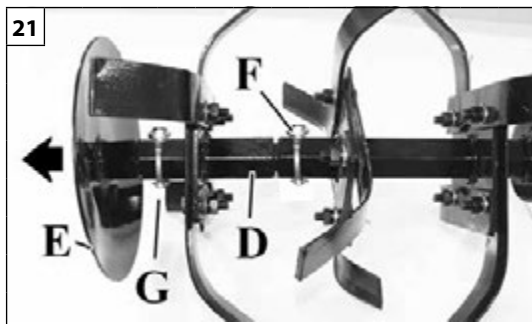

Magyar	Suomi	Latviski
<p align="center">ÖSSZESZERELÉS</p>	<p align="center">KOKOAMINEN</p>	<p align="center">IERĪCES UZSTĀDĪŠANA</p>
<p>A gép kisebb marási szélességgel is használható (80 cm):</p> <ul style="list-style-type: none"> Szerelje le a D marófej-hosszabbítót a marófejről a pecek eltávolításával (F, 21. ábra) Szerelje le az E védőlemezt a D marófej-hosszabbítóról a pecek eltávolításával (G, 21. ábra) Helyezze fel a védőtárcsát, vigyázva, hogy a két H rögzítőfurat helyesen illeszkedjen egymáshoz (21A. ábra). Rögzítse a védőtárcsát a megfelelő pecek használatával (G, 21A. ábra). Majd biztosítsa a pecket a horoggal, hogy szét ne jöjjön. <p>A MEGHAJTÁSVEZÉRLŐ HUZAL BESZERELÉSE (22. ábra)</p> <ul style="list-style-type: none"> Vegye ki a B anyát és az alátétet az A betétből; Helyezze be a P rugót a C csavar furatába; Hajtsa be az A betét menetes részét az I tengelykapcsoló vezérlőkar furatába, és reteszelve a B alátét és anya segítségével. <p>⚠ FIGYELEM! A kar már rendelkezik egy gyári beállítással. Ha a beszerelés után nem működik megfelelően a tengelykapcsoló vezérlőhuzala, lásd a „Menetvezérlő kar beállítása” fejezetet („KARBANTARTÁS” bekezdés).</p> <p>A HÁTRAMENET VEZÉRLŐHUZAL BESZERELÉSE (23. ábra)</p> <ul style="list-style-type: none"> Helyezze be az L hátramenet vezérlőhuzal végszakaszát a sebességváltón található M hátramenet-kapcsoló vezérlőkarban kialakított fészekbe; Helyezze be az N hüvelyt a sebességváltóra szerelt O hüvelyrögzítő betétbe. <p>⚠ FIGYELEM! A kar már rendelkezik egy gyári beállítással. Ha a beszerelés után nem működik megfelelően a hátrameneti huzal, forduljon egy hivatalos vevőszolgálati központhoz.</p>	<p>Tätä konetta voidaan käyttää pienemmällä jyräntälevyvedellä (80 cm):</p> <ul style="list-style-type: none"> Irrota jyräsimen jatko-osa D jyräsimestä poistamalla tappi (F, kuva 21). Irrota suojalevy E jyräsimen jatko-osasta D poistamalla tappi (G, kuva 21). Kiinnitä suojalevy jyräsimen tarkistaen, että kiinnitysreiät H ovat toistensa kohdalla (kuva 21A). Lukitse suojalevy paikalleen tapilla (G, kuva 21A). Kiinnitä tappi sen jälkeen koukulla irtoamisen estämiseksi. <p>VEDON OHJAUSKAAPELIN ASENNUS (kuva 22)</p> <ul style="list-style-type: none"> Irrota mutteri ja aluslaatta B kiinnikkeestä A; Työnnä jousi P ruuvin C reikään; Aseta kiinnikkeen A kierreosa kytkinvivun I reikään ja lukitse paikalleen aluslaattalla ja mutterilla B. <p>⚠ HUOMIO! Vipu on säädetty valmiiksi tehtaalla. Jos kytkinkaapeli ei toimi oikein asennuksen jälkeen, lue ohjeet kappaleesta Ajovivun säätäminen (kohta HUOLTO).</p> <p>PERUUTUKSEN KYTKENTÄKAAPELIN ASENNUS (kuva 23)</p> <ul style="list-style-type: none"> Työnnä peruutuksen kytkentäkaapelin pää L vaihteen päällä sijaitsevassa peruutusvivussa olevaan aukkoon M. Työnnä suojaputki N vaihteen päälle asennettuun suojaputken pidätinsalpaan O. <p>⚠ HUOMIO! Vipu on säädetty valmiiksi tehtaalla. Jos peruutuskaapeli ei toimi oikein asennuksen jälkeen, ota yhteyttä valtuutettuun huoltokeskukseen.</p>	<p>Šo mašīnu var izmantot ar mazāka platuma frēzi (80 cm):</p> <ul style="list-style-type: none"> Noņemiet frēzes pagarinātāju D no frēzes, izņemot speciālu tapu (F, 21. att.) Noņemiet aizsargdisku E no frēzes pagarinātāja D, izņemot speciālu tapu (G, 21. att.) Uzstādiet aizsargdisku uz frēzes, pārliedzinoties, ka divas stiprinājuma atveres H ir pareizi salāgotas (21A. att.) Nobloķējiet aizsargdisku, izmantojot atbilstošu speciālu tapu (G, 21A. att.). Pēc tam nofiksējiet tapu ar āķi, lai tā neizkristu. <p>VILCES VADĪBAS TROSES MONTĀŽA (22. att.)</p> <ul style="list-style-type: none"> Noņemiet uzgriezni un paplāksni B no sprūda A; Iespraudiet atsperi P skrūves C atverē; Uzstādiet sprūda A vītņoto daļu sajūga ieslēgšanas vadības sviras atverē I un nobloķējiet to ar paplāksni un uzgriezni B. <p>⚠ UZMANĪBU! Svira jau ir noregulēta rūpnīcā. Ja sajūga ieslēgšana trose pēc uzstādīšanas nedarbojas pareizi, sk. nodaļu "Gaitas vadības sviras regulēšana" (sadaļa "TEHNISKĀ APKOPE").</p> <p>ATPAKAĻGAITAS IESLĒGŠANAS TROSES MONTĀŽA (23. att.)</p> <ul style="list-style-type: none"> Ievietojiet atpakaļgaitas ieslēgšanas trošes galu L atpakaļgaitas ieslēgšanas vadības sviras ligzdā M uz pārnesumkārbas; Ievietojiet apvalku N apvalka bloķēšanas sprūdā O, kas uzstādīts uz pārnesumkārbas. <p>⚠ UZMANĪBU! Svira jau ir noregulēta rūpnīcā. Ja atpakaļgaitas trose pēc montāžas nedarbojas pareizi, vērsieties pilnvarotajā servisa centrā.</p>

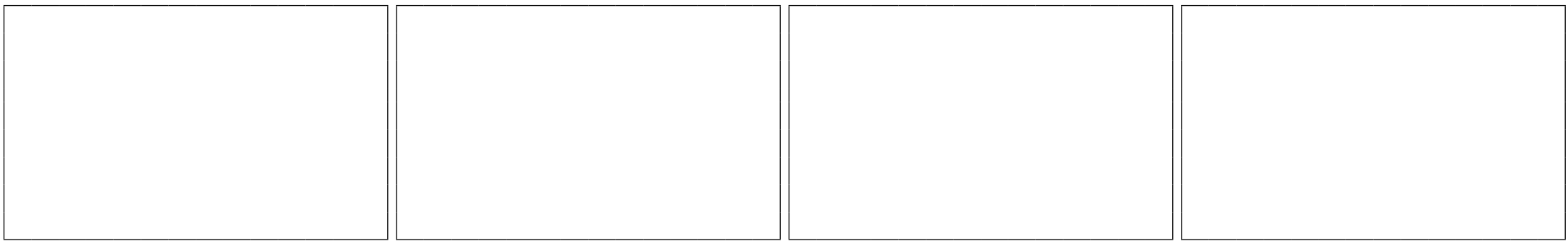

Eesti keel	Lietuvių k.	中文
<p align="center">KÄIVITAMINE</p>	<p align="center">UŽVEDIMAS</p>	<p align="center">安全服</p>
<p>Masina saab seadistada väiksemale töölaiusele (80 cm).</p> <ul style="list-style-type: none"> Eemaldage rootori pikendus "D" rootori küljest, eemaldades tihvti (F, joon. 21). Eemaldage rootori pikendus "D" rootori küljest, eemaldades tihvti (G, joon. 21). Paigaldage rootorile kaitseketas, veendudes, et kaks kinnitusava "H" jääksid täpselt kohakuti (joon. 21A). Kinnitage kaitseketas komplekti kuuluva poldi, seibi, vedruseibi ja mutri abil (G, joon. 21A). <p>KÄIGU JUHTTROSSI KOKKUPANEK (joon. 22)</p> <ul style="list-style-type: none"> Eemaldage mutter ja seib B liigendpoldi A küljest; Sisestage vedru P tikkpoldi C avasse; Lükake liigendpoldi A keermeostatud osa läbi sidurihoova l ava ning kinnitage seibi ja mutriga B. <p>⚠ HOIATUS. Hoob on reguleeritud juba tehases. Kui siduri juhttross ei tööta pärast kokkupanekut ettenähtud viisil, lugege jaotist „Juhtkangi reguleerimine“ (peatükis „HOOLDUS“).</p> <p>TAGASIKÄIGU JUHTTROSSI KOKKUPANEK (joon. 23)</p> <ul style="list-style-type: none"> Paigutage tagasikäigu juhttrossi L otsas asuv nupp käigukastil oleva tagasikäigu juhtkangi M pesasse. Paigutage ümbrise N ots käigukastile kinnitatud piirajasse O. <p>⚠ HOIATUS. Hoob on reguleeritud juba tehases. Kui tagasikäigu juhttross ei tööta pärast kokkupanekut ettenähtud viisil, pöörduge volitatud hoolduskeskusesse.</p>	<p>Mechanizmą galima nustatyti taip, kad apdirbamas plotas būtų siauresnis (80 cm):</p> <ul style="list-style-type: none"> Ištraukdami kaištį (F, 21 pav.), nuimkite rotorius ilginamąjį elementą D. Ištraukdami kaištį (G, 21 pav.), nuimkite rotorius ilginamąjį elementą D. Prie rotorius sumontuokite apsauginį diską, užtikrindami, kad dvi užfiksuoti skirtos angos H būtų tinkamai sulygiuotos (21A pav.). Apsauginį diską užfiksuokite naudodami pateikiamus varžtą, poveržlę, atraminį žiedą ir veržlę (G, 21A pav.). <p>PAVARŲ VALDYMO TROSO MONTAVIMAS (22 pav.)</p> <ul style="list-style-type: none"> Atsukite veržlę ir poveržlę B nuo šarnyrinio varžto A; Įdėkite spyruoklę P į sraigtinio varžto angą C; Įstatykite šarnyrinio varžto A srieginę dalį pro angą sankabos valdymo svirtyje I ir pritvirtinkite naudodami poveržlę ir veržlę B. <p>⚠ PERSPĖJIMAS! Svirtis jau sureguliuota gamykloje. Jei sumontuotas sankabos valdymo trosas neveikia taip, kaip turėtų, žr. dalį „Pavaros valdymo svirties reguliavimas“ (skyriuje „TECHNINĖ PRIEŽIŪRA“).</p> <p>ATBULINĖS EIGOS PAVAROS VALDYMO TROSO MONTAVIMAS (23 pav.)</p> <ul style="list-style-type: none"> Įstatykite atbulinės eigos pavaros valdymo kabelio galą su sagtimi L į lizdą atbulinės eigos pavaros valdymo svirtyje M ant pavarų dėžės; Movos N galą įstatykite į stabdiklį O, esantį ant pavarų dėžės. <p>⚠ PERSPĖJIMAS! Svirtis jau sureguliuota gamykloje. Jei sumontuotas atbulinės eigos pavaros valdymo kabelis neveikia taip, kaip turėtų, kreipkitės į įgaliotąjį techninės priežiūros centrą.</p>	<p>可在此机器上使用较小旋耕宽度的旋耕刀(80厘米):</p> <ul style="list-style-type: none"> 拆除销轴(F, 图21), 把旋耕刀延长件D拆离旋耕刀 拆除销轴(G, 图21), 从旋耕刀延长件D上拆保护圆盘E 把保护圆盘安装在旋耕刀上, 检查两个固定孔H是否正确地成一直线(图21A)。 利用销轴(G, 图21A)来锁定保护圆盘。通过钩子锁定销轴来防止其脱落。 <p>安装前进杆线缆 (图22)</p> <ul style="list-style-type: none"> 从插销A上取下螺母与垫圈B; 把弹簧P插入螺丝C的孔内; 把插销A的螺纹部分安装到离合器控制杆的孔内, 并以垫圈和螺母B锁定。 <p>⚠ 注意! 控制杆在出厂时已进行调校。如果在安装离合器线缆之后, 不能正常运行, 请参阅章节“调节前进控制杆”(“维护”段落)。</p> <p>安装后退杆线缆 (图23)</p> <ul style="list-style-type: none"> 把后退杆线缆L的末端插入变速箱后退杆M的位置内; 把护套N插入变速箱上安装的护套固定插销O。 <p>⚠ 注意! 控制杆在出厂时已进行调校。如果在安装后退杆线缆之后, 不能正常运行, 请联系授权的售后服务中心。</p>

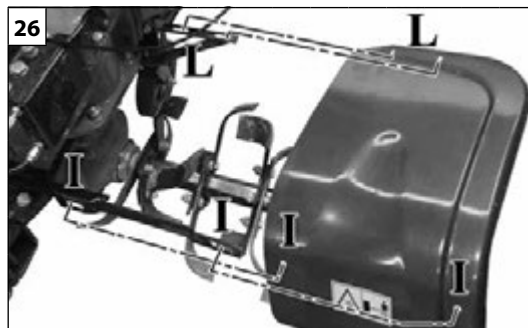
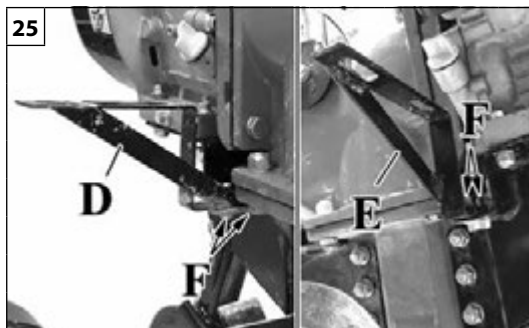
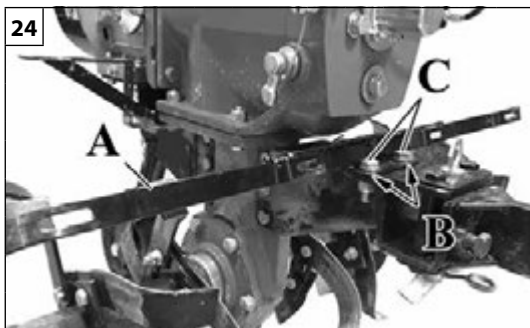

Magyar	Suomi	Latviski
ÖSSZESZERELÉS	KOKOAMINEN	IERĪCES UZSTĀDĪŠANA
<p>VÉDŐBURKOLAT FELSZERELÉSE A marófej-védőburkolat felszereléséhez:</p> <ul style="list-style-type: none"> Állítsa egy vonalba a B furatokat, és szerelje fel az A tartókengyelt a C csavarok, alátétek és anyák segítségével (24. ábra). Szerelje fel a két oldalsó D és E tartókengyelt a megfelelő F csavarok és alátétek használatával (25. ábra). <p>⚠ FIGYELEM: Ne húzza meg teljesen a tartókengyelek anyacsavarjait, hogy egyszerűbbé tegye a marófej-védőburkolatok felszerelését.</p> <ul style="list-style-type: none"> Állítsa egy vonalba az I és L tartókengyelek furatait a hozzájuk illeszkedő védőburkolatok furataival (26. ábra). Rögzítse a marófej-védőburkolatokat (G, 27. ábra) a megfelelő H csavarokkal, alátétekkel és anyákkal. <p>⚠ FIGYELEM: A marófej-védőburkolatok felszerelésének befejezése után ne felejtse el teljesen meghúzni a tartókengyelek anyacsavarjait.</p>	<p>SUOJUksen ASEntAMINEN Terien suojuksen asentaminen:</p> <ul style="list-style-type: none"> Kohdista reiät B toisiinsa ja asenna tukiosa A ruuvien, aluslaattojen ja muttereiden C avulla (kuva 24). Asenna kaksi sivutukea D ja E ruuvien ja aluslaattojen F avulla (kuva 25). <p>⚠ HUOMIO: Terien suojuksen asentamisen helpottamiseksi älä kiristä kokonaan tukien muttereita.</p> <ul style="list-style-type: none"> Kohdista tukien I ja L reiät suojuksen vastaaviin reikiin (Kuva 26). Kiinnitä terien suojuks (G, kuva 27) ruuvien, aluslaattojen ja muttereiden H avulla. <p>⚠ HUOMIO: Muista kiristää tukien mutterit pohjaan saakka kun terien suojuks on asennettu.</p>	<p>DROŠĪBAS AIZSARGU MONTĀŽA Rotora drošības aizsargu montāža:</p> <ul style="list-style-type: none"> Salāgojiet atveres B un uzstādiet atbalsta skavu A, izmantojot skrūves, paplāksnes un uzgriežņus C (24. att.). Uzstādiēt divas sānu atbalsta skavas D un E, izmantojot atbilstošās skrūves un paplāksnes F (25. att.). <p>⚠ BRĪDINĀJUMS: Nepievelciēt kronšteina uzgriežņus līdz galam, lai atvieglotu rotora aizsargu uzstādīšanu.</p> <ul style="list-style-type: none"> Salāgojiet kronšteina atveres "I" un "L" ar attiecīgām aizsarga atverēm (26. att.). Piestipriniet rotora drošības aizsargus (G, 27. att.), izmantojot skrūves, paplāksnes un uzgriežņus "H". <p>⚠ BRĪDINĀJUMS: Neaizmirstiet līdz galam pievilkt kronšteina uzgriežņus pēc rotora aizsargu uzstādīšanas.</p>
A MUNKA ELŐKÉSZÍTÉSE	TYÖHÖN VALMISTAUTUMINEN	SAGATAVOŠANĀS DARBAM
<p>Markolat A gépkezelő helyes munkapozíciójának megtalálásához a markolatot állítani lehet; a vízszintes markolatszabályozó karral (I, 28. ábra) három pozícióba, a függőleges markolatszabályozó karral (P, 28. ábra) 5 pozícióba.</p>	<p>Ohjausvarsi Käyttäjän oikean työasennon löytämiseksi ohjausvarrtta voi säätää vaakasuorassa kolmeen asentoon käyttämällä ohjausvarren vaakasuoran säädön vipua (I, Kuva 28) sekä pystysuorassa viiteen asentoon käyttämällä ohjausvarren pystysuoran säädön vipua (P, Kuva 28)</p>	<p>Stūre Lai atrastu pareizu operatora darba pozīciju, rokturi var noregulēt trijās horizontālajās pozīcijās, izmantojot stūres horizontālās regulēšanas sviru (I, 28. att.), un 5 augstuma pozīcijās, izmantojot stūres vertikālās regulēšanas sviru (P, 28. att.).</p>

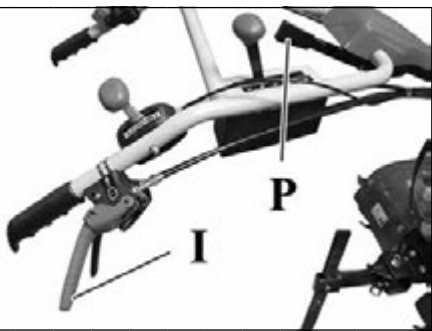

Eesti keel

KOOSTETÖÖD

KAITSEKATETE PAIGALDAMINE

Rootori kaitsekatete paigaldamiseks toimige järgmiselt:

- Joondage avad B ja paigaldage klamber A, kasutades kruvisid, seibe ja mutreid C (joon. 24).
- Paigaldage kaks külglambrit D ja E kruvide ja seibidega F (joon. 25).

⚠ HOIATUS. Ärge pingutage klambri mutreid täielikult, et hõlbustada rootori kaitsekatete paigaldamist.

- Joondage klambri avad "I" ja "L" vastavate avadega kaitsekatetes (joon. 26).
- Kinnitage rootori kaitsekatted (G, joon. 27), kasutades kruvisid, seibe ja mutreid "H".

⚠ HOIATUS. Ärge unustage klambri mutrite täielikku pingutamist kohe pärast kaitsekatete paigaldamist.

Lietuvių k.

SUMONTAVIMAS

APSAUGŲ PRITVIRTINIMAS

Rotoriaus apsaugų pritvirtinimas:

- Sulygiuokite angas B ir montuokite kronšteiną A naudodami varžtus, poveržles ir veržles C (24 pav.).
- Tvirtinkite du šoninius kronšteinus D ir E atitinkamais varžtais su poveržlėmis F (25 pav.).

⚠ PERSPĖJIMAS: kronšteino veržlių iki galo nepriveržkite, kad būtų lengviau sumontuoti rotoriaus apsaugus.

- Kronšteinų angas I ir L sulygiuokite su atitinkamomis apsaugų angomis (26 pav.).
- Rotoriaus apsaugus (G, 27 pav.) priveržkite naudodami sraigtus, poveržles ir veržles H.

⚠ PERSPĖJIMAS: sumontavę rotoriaus apsaugus, nepamirškite iki galo priveržti kronšteino veržles.

中文

安全服

防护罩的安装

要安装刀片防护罩:

- 对齐孔B, 使用螺丝、垫圈与螺母C安装支架A (图24)。
- 使用专用的螺丝和垫圈F, 安装两个侧支架D和E (图25)。

⚠ 警告: 切勿完全拧紧支撑架的螺母, 使刀片防护罩的安装更容易。

- 将支撑架的孔I和L与防护罩的对应孔对准 (图26)。
- 使用专用螺丝、垫圈和螺母H固定刀片防护罩 (G, 图27)。

⚠ 警告: 一旦刀片防护罩的安装完成后, 切记要完全拧紧支撑架的螺母

TÖÖKS ETTEVALMISTAMINE

Juhtraud

Operaatorile kõige mugavama tööasendi leidmiseks võib juhtrauda horisontaalse reguleerimishoova (I, joon. 28) abil reguleerida horisontaalsihis kolme erinevasse asendisse ja kõrguse sihis vertikaalse reguleerimishoova (P, joon. 28) abil 5 erinevasse asendisse.

PASIRUOŠIMAS DIRBTI

Rankena

Kad operatorius galėtų rasti patogiausią darbinę padėtį, rankeną galima nustatyti trijose padėtyse horizontaliai (tam naudojama horizontalaus reguliavimo svirtis (I, 28 pav.) ir 5 padėtyse vertikaliai (tam naudojama vertikalios reguliavimo svirtis (P, 28 pav.).

准备工作

手把

要找到操作员的正确工作位置, 可以利用手把的水平调节杆 (I, 图 28) 在3个水平位置上调节手把, 以及利用手把的垂直调节杆 (P, 图 28) 在5个高度位置上调节手把。

Magyar	Suomi	Latviski
<p align="center">BEINDÍTÁS</p>	<p align="center">KÄYNNISTYS</p>	<p align="center">IEDARBINĀŠANA</p>
<p>OLVASSA EL FIGYELMESEN A MOTOR ÚTMUTATÓJÁT IS.</p> <p>Az üzemanyag kezelése</p> <p>⚠ VIGYÁZAT: A benzin és a diesel üzemanyag rendkívül gyúlékony tüzelőanyag. Benzin és diesel üzemanyag használatakor legyen rendkívül gondos. Ne dohányozzon, vagy vigye tűz vagy nyílt láng közelébe az üzemanyagot vagy a motoros kapa.</p> <p>⚠ VIGYÁZAT: Az üzemanyagok és az üzemanyagok gőzei belélegezve vagy közvetlenül a bőrre kerülve komoly sérülést okozhatnak. Ezért mindig az óvintézkedések betartásával járjon el az üzemanyag kezelése közben, és ellenőrizze, hogy megfelelő-e a szellőzés.</p> <p>⚠ VIGYÁZAT: Ügyeljen a szénmonoxid-mérgezés elkerülésére.</p> <ul style="list-style-type: none"> - A benzint vagy a gázolajat ilyen célra tanúsított tartályban szállítsa. - Az üzemanyag kezelését kültérben végezze, ahol nincs szikra vagy láng. - Keressen egy üres területet, állítsa le a motort, és az üzemanyag betöltése előtt hagyja lehűlni. - Lassan lazítsa ki az üzemanyagsapkát, hogy kiengedje a nyomást, és elkerülje, hogy üzemanyag szökjön ki a sapka körül. - Az üzemanyag betöltése után gondosan csavarja vissza a sapkát. A készülék rezgése miatt a rosszul meghúzott üzemanyagtartály-sapka meglazulhat vagy lecsavarodhat, és ezért az üzemanyagból nagyobb mennyiség is kiömölhet. - A kifolyt üzemanyagot törölje le a készülékről, és a többi üzemanyagot hagyja elpárologni. A motor beindítása előtt vigye a készüléket 3 méterre az üzemanyagbetöltés helyétől. - Soha, semmilyen körülmények között ne próbálja meg leégetni a kifolyt üzemanyagot. - Az üzemanyagot hűvös, száraz, jól szellőztetett helyen tárolja. - Soha ne hagyja a motoros kapa gyúlékony anyagok, így száraz levelek, fűrészpör, papír stb. tárolására használt helyen. - A gépet és az üzemanyagot olyan helyen tárolja, ahol az üzemanyag gőze nem érintkezhet szikrákkal, vagy vízmelegítőkből, villanymotorokból, kapcsolókból, kályhákból stb. származó nyílt lánggal. - Soha ne vegye le a tartályról a sapkát járó motor mellett. - Soha ne használjon tisztításhoz üzemanyagot. - Ügyeljen rá, hogy az üzemanyag ne kerüljön a ruhájára. Ha a kiömölt üzemanyagból a testére vagy a ruhájára is került, öltözzön át. Mossa le szappanos vízzel a testére került üzemanyagot. - Ne tegye az üzemanyagtartályt közvetlenül a napra. - Az üzemanyagot gyermekektől elzárva tárolja. 	<p>LUE HUOLELLISESTI MYÖS MOOTTORIN KÄYTTÖOHJEET.</p> <p>Polttoaineen käsittely</p> <p>⚠ VAROITUS: Bensiini ja diesel ovat erittäin tulenarkoja polttoaineita. Noudata erityistä varovaisuutta käsitellessäsi bensiiniä tai dieseliä. Älä tupakoi tai tuo avotulta polttoaineen tai puutarhajyrsin lähelle.</p> <p>⚠ VAROITUS: Polttoaine ja polttoaineen höyryt voivat aiheuttaa vakavia vammoja, jos niitä hengitetään tai jos niitä joutuu iholle. Tästä syystä polttoaineen käsittelyssä on noudatettava varovaisuutta ja on varmistettava, että ilmanvaihto on riittävä.</p> <p>⚠ VAROITUS: Varo häikämyrkytyksen vaaraa.</p> <ul style="list-style-type: none"> - Säilytä ja kuljeta bensiini tai diesel tällaiseen käyttöön hyväksytyissä astioissa. - Käsittele polttoainetta ulkona kipinöiden ja avotulen ulottumattomissa. - Vie laite paljaalle maalle, sammuta moottori ja anna sen jäähtyä ennen kuin lisäät polttoainetta. - Avaa polttoainesäiliön korkki varovasti vapauttaaksesi paineen ja vältäaksesi polttoaineen vuotamisen korkista. - Kierrä polttoainesäiliön korkki tiukasti kiinni polttoaineen lisäämisen jälkeen. Laitteen värähtely voi aiheuttaa huonosti kiristetyin korkin löystymisen tai irtoamisen, jolloin polttoainetta voi vuotaa ulos. - Pyyhi yliroiskunut polttoaine pois laitteen pinnoilta ja anna jäljellä olevan polttoaineen haihtua. Siirry 3 metrin päähän polttoaineen lisäyspaikasta ennen kuin käynnistät moottorin. - Yliroiskunutta polttoainetta ei saa yrittää polttaa missään olosuhteissa. - Säilytä polttoaine viileässä, kuivassa ja hyvin ilmastoidussa tilassa. - Älä laita puutarhajyrsin koskaan tulenarkaan paikkaan, esimerkiksi kuivaan lehti- tai heinäkasaaan, paperin päälle jne. - Säilytä laitetta ja polttoainetta paikassa, jossa polttoaineen kaasut eivät joudu kosketuksiin vedenlämmittimien, sähkömoottoreiden tai kytkinten, tulipesien tms. aiheuttamien kipinöiden tai avotulen kanssa. - Älä koskaan irrota polttoainesäiliön korkkia moottorin käydessä. - Älä käytä polttoainetta laitteen puhdistamiseen. - Varo, ettei polttoainetta roisku vaatteillesi. Jos polttoainetta roiskuu päällesi, vaihda vaatteet. Pese polttoaineen kanssa kosketukseen joutuneet kehonosat saippualla ja vedellä. - Älä pidä polttoainesäiliötä suorassa auringonpaisteessa. - Pidä polttoaine poissa lasten ulottuvilta. 	<p>UZMANĪGI IZLASIET ARĪ DZINĒJA ROKASGRĀMATU.</p> <p>Darbs ar degvielu</p> <p>⚠ BRĪDINĀJUMS: benzīns un dizelis ir īpaši viegli uzliesmojošas degvielas. Esiet ļoti uzmanīgs, darbojoties ar benzīnu vai dīzeļdegvielu. Nesmēķējiet un neizraisiet atklātas liesmas vai uguni degvielas vai rotējošais kultivators tuvumā.</p> <p>⚠ BRĪDINĀJUMS: Degviela un degvielas tvaiki var radīt nopietnus ievainojumus, ja tos ieelpo vai tie nokļūst saskarsmē ar ādu. Tādēļ esiet uzmanīgs, darbojoties ar degvielu, kā arī pārlicinieties, vai ir pietiekama ventilācija.</p> <p>⚠ BRĪDINĀJUMS: Uzmanieties no saindēšanās ar oglekļa monoksīdu.</p> <ul style="list-style-type: none"> - Benzīnu vai dīzeļdegvielu uzglabājiet un transportējiet šim nolūkam paredzētajās tvertnēs. - Darbojoties ar degvielu ārpus telpām, kur nav dzirksteļu un liesmu. - Pirms degvielas iepildīšanas izvālieties klaju un līdzenu virsmu, apturiet motoru un ļaujiet tam atdzist. - Lēnām atskrūvējiet degvielas tvertnes vāciņu, lai samazinātu spiedienu un nelautu degvielai izšļākties gar vāciņu. - Pēc degvielas piepildīšanas kārtīgi pievelciet tvertnes vāciņu. Mašīnas vibrācija var izraisīt nekārtīgi pievilktā tvertnes vāciņa atskrūvēšanos un benzīna izlaistīšanos. - Notīriet izlijušu degvielu no rotējošais kultivators un ļaujiet atlikušajai degvielai izgarot. Pirms iedarbināt dzinēju pēc degvielas uzpildes, aizējiet 3 m attālumā no degvielas uzpildes vietas. - Nekādā gadījumā nedrīkst sadedzināt izlijušu degvielu. - Glabājiet degvielu vēsā, sausā un labi vēdināmā vietā. - Nekad nenovietojiet rotējošais kultivators vietās, kas var aizdegties, piemēram, sausās lapās, salmos, papīros u.c. - Glabājiet rotējošais kultivators un degvielu vietā, kur degvielas tvaikiem nevar piekļūt dzirksteles vai atklāta liesma no ūdens sildītājiem, elektriskiem motoriem vai elektrības slēdžiem, kurtuvēm u.t.t. - Nedrīkst atvērt degvielas tvertnes vāciņu, motoram darbojoties. - Nedrīkst rotējošais kultivators tīrīšanai izmantot benzīnu. - Uzmanieties, lai benzīns nenokļūst uz Jūsu drēbēm. Ja esat apšļakstījies sevi vai drēbes ar benzīnu, nomainiet tās. Nomazgājiet ķermeņa daļas, kas saskārušās ar benzīnu. Izmantojiet ziepes un ūdeni. - Neatstājiet degvielas tvertni tiešā saules gaismā. - Uzglabājiet degvielu tā, lai tai nevarētu piekļūt bērni.

Eesti keel	Lietuvių k.	中文
<p align="center">KÄIVITAMINE</p>	<p align="center">UŽVEDIMAS</p>	<p align="center">启动</p>
<p>LUGEGE TÄHELEPANELIKULT LÄBI KA MOOTORI JUHEND.</p> <p>Kütuse käsitsemine</p> <p>⚠ HOIATUS: Bensiin ja diiselmootorid on äärmiselt tuleohtlikud kütused. Käideldes bensiini või diiselmootorit äärmise ettevaatusega. Ärge suitsetage ega viibige lahtise tulega kütuse või mullafrees lähedal.</p> <p>⚠ HOIATUS: Kütus ja kütuseaurud võivad sissehingamisel või nahaga kokkupuutel põhjustada tõsiseid vigastusi. Sellepärast olge kütust käsitsedes ettevaatlik ja veenduge, et ventilatsioon on küllaldane.</p> <p>⚠ HOIATUS: Ärge unustage vingugaasimürgituse ohtu.</p> <ul style="list-style-type: none"> - Hoiundage ja transportige bensiini või diiselmootorit ainult spetsiaalselt selleks heakskiidetud mahutites. - Käsitsege kütust vabas õhus, kus ei ole sädemeid ega leeki. - Valige tasane maa, seisake mootor ja laske masinal enne kütuse lisamist jahtuda. - Vabastage kütusepaagi kork aeglaselt, et rõhk vabaneks ning kütust korgi vahel välja ei pääseks. - Pärast kütuse lisamist keerake kork korralikult kinni. Masina vibratsioonist tingituna võib halvasti kinnikeeratud kork vabaneda või lahti tulla ja kütust välja lekkida. - Pühkige mahaloksunud kütus masinalt ära ja laske ülejäänud kütusel aurustuda. Enne mootori käivitamist liikuge kohast, kus toimus kütuse lisamine, 3 m eemale. - Ärge kunagi ega mingil juhul püüdke mahaloksunud kütust ära põletada. - Säilitage kütust jahedas, kuivas, hästi ventileeritud kohas. - Ärge kunagi asetage mullafrees kergestisüttivale materjalile nagu kuivad puulehed, õled, paber jne. - Säilitage masinat ja kütust kohas, kus kütuseaurud ei puutu kokku sädemete või lahtise tulega, mis võivad olla pärit nt veekeetjatest, elektrimootoritelt või lülititest, ahjudest jne. - Ärge kunagi eemaldage paagilt korki, kui mootor töötab. - Ärge kunagi kasutage kütust puhastamiseks. - Jälgige, et kütust ei satuks teie riietele. Kui olete kütust riietele loksutanud, vahetage riided. Peske end, kui teie keha on kütusega kokku puutunud. Kasutage seepi ja vett. - Ärge jätke kütusepaaki otsese päikesevalguse kätte. - Hoidke kütus lastele kättesaamatus kohas. 	<p>ATIDŽIAI PERSKAITYKITE VARIKLIŲ INSTRUKCIJŲ VADOVĄ.</p> <p>Kaip elgtis su degalais</p> <p>⚠ PERSPĖJIMAS: benzinas ir dyzelinas yra labai lengvai užsiliepsnojantys degalai. Dirbdami su benzinu arba dyzeline būkite ypač atsargūs. Prie degalų arba savaeigis kauptuktas nerūkykite, pasirūpinkite, kad arti nebūtų liepsnos.</p> <p>⚠ PERSPĖJIMAS: įkvėpus degalų, jų garų arba jei degalų patenka ant odos, gali atsirasti rimtų sveiktos sutrikimų. Todėl dirbdami su degalais būkite atsargūs, pasirūpinkite, kad būtų tinkama ventiliacija.</p> <p>⚠ PERSPĖJIMAS: saugokitės, kad neapsinuodytumėte anglies monoksidu.</p> <ul style="list-style-type: none"> - Benzina ir dyzelina laikykite ir transportuokite tik talpyklose, aprobuotose naudoti šiuo tikslu. - Su degalais dirbkite lauke ir tokioje vietoje, kur nėra žiežirbų ar liepsnos. - Prieš papildydami degalų, atsistokite tuščiam plotė, sustabdykite variklį ir leiskite jam atvėsti. - Lėtai atsukite degalų dangtelį, kad išleistumėte slėgį ir degalai neišsiveržtų aplinkui dangtelį. - Pripildę degalų dangtelį stipriai užsukite. Dėl įrenginio vibracijos blogai užsuktas dangtelis gali atsilaisvinti arba visiškai atsisukti ir degalai gali išsilieti. - Nuvalykite ant įrenginio išsiliejusius degalus; degalų likučiams leiskite išgaruoti. Prieš užvesdami variklį, paeikite 3 m nuo degalų pripildymo vietos. - Išsiliejusius degalus draudžiama šalinti juos deginant. - Degalus laikykite vėsioje, sausoje ir gerai ventiliuojamoje vietoje. - Savaeigis kauptuktas niekada nedėkite į lengvai užsiliepsnojančią vietą, pavyzdžiui, ant sausų lapų, šiaudų, popieriaus ir pan. - Įrenginį ir degalus laikykite tokioje vietoje, kur jų nepasiektų žiežirbos ar liepsna nuo vandens šildytuvų, elektros variklių ar jungiklių, krosnių ir kt. vietų. - Niekada neatsukite bako dangtelio veikiant varikliui. - Degalų niekada nenaudokite valymui. - Saugokitės, kad degalų nepatektų ant drabužių. Jei ant savęs arba savo drabužių užsipylėte degalų, persirenkite. Nusiplaukite kūno dalis, ant kurių pateko degalų. Naudokite muilą ir vandenį. - Pasirūpinkite, kad ant degalų bako nekristų tiesioginė saulės šviesa. - Degalus laikykite vaikams nepasiekiamoje vietoje. 	<p>也请仔细阅读发动机手册。</p> <p>燃油</p> <p>⚠ 注意: 汽油与柴油都是极端易燃的燃料。使用汽油或柴油时应十分小心。在燃油或旋耕机附近不得抽烟或带来火源或火焰。</p> <p>⚠ 警告: 如果燃油及其散发被吸入或接触皮肤,可能会造成损害。因此,在处理燃油时要小心谨慎,并确保有适当的通风。</p> <p>⚠ 警告: 注意一氧化碳中毒危险。</p> <ul style="list-style-type: none"> - 使用经过核准的容器来保存和运输汽油。 - 在没有火花或火焰的露天之处处理燃油。 - 在加油前,选择一个无人之处,停止旋耕机并等候发动机冷却。 - 慢慢拧松油箱盖,令内部压力卸下,并避免燃油从盖边溢出。 - 在加油完毕后应拧紧油箱盖。如果油箱盖不适当拧紧,旋耕机引起的振动可能回导致油箱盖松脱或跌落,从而燃油外溢。 - 用一块布抹除旋耕机的燃油迹,并等候其它溢出的燃油蒸发。在启动发动机前,应远离加油之处3米。 - 千万不要燃烧溢出的燃油。 - 在干爽和适当通风之处存放燃油。 - 不得将旋耕机置于有干树叶、稻草、纸等易燃材料之处。 - 在燃油散发物不可能接触来自煮锅、发动机或电开关、锅炉等的火花或明火之处存放旋耕机和燃油。 - 发动机运行时不得拆下油箱盖。 - 不得使用燃油进行清洁。 - 注意不要让燃油弄脏自己的衣服。如果不小心将燃油倒在衣服上,应立即更衣。洗涤接触过燃油的身体部位。使用水和肥皂。 - 不得让燃油箱受到阳光直射。 - 将燃油存放于儿童接触不到之处。

Magyar	Suomi	Latviski
<p align="center">BEINDÍTÁS</p>	<p align="center">KÄYNNISTYS</p>	<p align="center">IEDARBINĀŠANA</p>
<p>⚠ VIGYÁZAT: A karbantartási műveletek közben mindig viseljen védőkesztyűt.</p> <p>Üzemanyagtöltés (Ne dohányozzon!) (28. ábra) Ezt a terméket egy 4 ütemű motor hajtja. Az üzemanyagot az ilyen használatra hitelesített, tiszta tárolóedényekben tárolja (29. ábra).</p> <p>BENZINMOTOROK AJÁNLOTT ÜZEMANYAG: EZ A MOTOR IGAZOLTAN A GÉPJÁRMŰVEKHEZ VALÓ HASZNÁLATRA SZÁNT, 89-ES VAGY ENNÉL NAGYOBB OKTÁNSZÁMÚ ([R + M] / 2) ÓLOMMENTES BENZINNEL MŰKÖDİK (30. ábra).</p> <p>Soha ne használjon állott vagy szennyezett benzint vagy olaj/ benzin keveréket. Ügyeljen rá, hogy kosz vagy víz ne kerüljön az üzemanyagtartályba.</p> <p>DIESELMOTOROK</p> <ul style="list-style-type: none"> - Csak ajánlott diesel üzemanyagot használjon. A nem ajánlott üzemanyag használata a motor megrongálódásához vezethet. - Az üzemanyag cetánszámának 45 felettinek kell lennie, hogy elkerülhetőek legyenek a gyújtási nehézségek és a fehér kipufogófüst kibocsátása. - Nem ajánlott a gázolajat helyettesítő üzemanyagok használata, mert azok a befecskendező berendezés részegységeinek károsodását okozhatják. - Az üzemanyagnak szennyeződéstől és víztől mentesnek kell lennie, mert azok súlyos problémákat okozhatnak a fűvókáknál és a befecskendező szivattyúnál. <p>A tartály feltöltése</p> <p>⚠ VIGYÁZAT: Tartsa be az üzemanyag kezelésére vonatkozó használati utasításokat. Az üzemanyag betöltése előtt mindig állítsa le a motort. Soha ne töltsön üzemanyagot olyan készülékbe, amelynek jár vagy forró a motorja. A motor elindítása előtt vigye a készüléket legalább 3 méterre az üzemanyagbetöltés helyétől. NE DOHÁNYOZZON!</p> <ol style="list-style-type: none"> 1. A szennyezés elkerülése érdekében törölje le az üzemanyagsapka körüli felületet. 2. Lassan lazítsa meg az üzemanyagsapkát. 3. Óvatosan öntse az üzemanyagot a tartályba. Ügyeljen, ne öntse mellé. 4. Mielőtt visszahelyezné az üzemanyagsapkát, tisztítsa meg, és vizsgálja meg a tömítést. 5. Rögtön ezután tegye vissza az üzemanyagsapkát és szorítsa meg kézzel. A kifolyt üzemanyagot törölje fel. <p>⚠ VIGYÁZAT: Ellenőrizze, nem szivárog-e az üzemanyag, és ha igen, használat előtt végezze el a szükséges javítást. Szükség esetén forduljon szakszervizhez.</p>	<p>⚠ VAROITUS: Käytä aina suojakäsineitä huoltotöiden yhteydessä.</p> <p>Polttoaineen lisääminen (Älä tupakoi!) (Kuva 28) Laitteessa on 4-sylinterinen moottori. Säilytä polttoaine puhtaissa astioissa, jotka on hyväksytyt tällaiseen käyttöön (Kuva 29).</p> <p>BENSIINIMOOTTORIT SUOSITELTU POLTTOAINE: TÄMÄ MOOTTORI ON SERTIFIOITU TOIMIMAAN AUTOJEN KÄYTTÖÖN TARKOITETULLA LYIJYTTÖMÄLLÄ POLTTOAINEELLA, JONKA OKTAANILUKU ON VÄHINTÄÄN 89 ([R + M] / 2) (Kuva 30).</p> <p>Älä koskaan käytä likaantunutta polttoainetta tai öljyn ja polttoaineen seosta. Polttoainesäiliöön ei saa päästä likaa tai vettä.</p> <p>DIESELMOOTTORIT</p> <ul style="list-style-type: none"> - Käytä vain suositeltua dieselpolttoainetta. Suosittelemattoman polttoaineen käyttö saattaa vahingoittaa moottoria. - Polttoaineen setaaniluvun on oltava yli 45, jotta vältetään sytytysongelmat sekä valkoiset pakokaasupäästöt. - Bensiinin korvaavia polttoaineita ei suositella, sillä ne voisivat vahingoittaa ruiskutuslaitteen komponentteja. - Polttoaine ei saa sisältää epäpuhtauksia eikä vettä, sillä ne voisivat aiheuttaa vakavia ongelmia ruiskutuspuun. <p>Polttoainesäiliön täyttäminen</p> <p>⚠ VAROITUS: Noudata polttoaineen käsittelyssä turvallisuusohjeita. Sammuta moottori aina ennen kuin lisää polttoainetta. Älä koskaan lisää polttoainetta moottorin käydessä tai kun moottori on vielä kuuma. Siirry vähintään 3 metrin etäisyydelle polttoaineen täyttöpaikasta ennen kuin käynnistät moottorin. ÄLÄ TUPAKOI!</p> <ol style="list-style-type: none"> 1. Puhdista säiliön korkkia ympäröivät pinnat likaantumisen estämiseksi. 2. Avaa polttoainesäiliön korkki varovasti. 3. Kaada polttoaine säiliöön varovasti. Vältä roiskumista. 4. Puhdista ja tarkasta tiivisteiden kunto ennen kuin kiinnität korkin paikalleen. 5. Sulje ja kiristä käsin polttoainesäiliön korkki heti täytön jälkeen. Pyyhi ylikuumenut polttoaine pois. <p>⚠ VAROITUS: Tarkista ja korjaa mahdolliset polttoaineen vuodot ennen laitteen käyttöä. Ota tarvittaessa yhteys huoltoliikkeeseen.</p>	<p>⚠ BRĪDINĀJUMS: Tāpēc velciet aizsargcimdus, apkopjot to.</p> <p>Degvielas uzpilde (Nesmēkēt!) (28. att.) Šo rotējošais kultivators darbina 4 taktu motors. Uzglabājiet degvielu tīrās tvertnēs, kas paredzētas šim nolūkam (29. att.).</p> <p>BENZĪNDZINĒJI IETEICAMĀ DEGVIELA: ŠIS MOTORS IR SERTIFICĒTS LIETOŠANAI AR BEZSVINA BENZĪNU, KAS PAREDZĒTS LIETOŠANAI AUTOMOTO MOTORIEM, AR OKTĀNA SKAITLI 89 ([R+M] / 2) VAI LIELĀKU (30. att.).</p> <p>Nedrīkst izmantot nostāvējušos vai piesārņotu benzīnu vai eļļas/ benzīna maisījumu. Uzmanieties, lai degvielas tvertnē neiekļūtu netīrumi.</p> <p>DĪZELDZINĒJI</p> <ul style="list-style-type: none"> - Lietojiet tikai ieteicamo dīzeldegvielu. Neieteicamās degvielas izmantošana var bojāt dzinēju. - Degvielas cetānskaitlis var būt lielāks par 45, lai izvairītos no iedarbināšanas sarežģījumiem un samazinātu baltos dūmus izplūdes gāzēs. - Nav ieteicams izmantot dīzeldegvielas aizstājējus, jo tie var bojāt iesmidzināšanas sistēmas sastāvdaļas. - Degvielā nedrīkst būt piemaisījumu un ūdens, kas var radīt nopietnas problēmas inžektoros un iesmidzināšanas sūkņi. <p>Tvertnes uzpildīšana</p> <p>⚠ BRĪDINĀJUMS: Ievērojiet drošības norādījumus par darbu ar degvielu. Pirms degvielas uzpildīšanas noteikti apturiet motoru. Nekādā gadījumā neuzpildiet degvielu, kad motors darbojas vai ir sakarsis. Pirms iedarbināt dzinēju pēc degvielas uzpildes aizejiet 3 m prom no degvielas uzpildes vietas. NESMĒKĒT!</p> <ol style="list-style-type: none"> 1. Notīriet virsmu apkārt degvielas tvertnes vāciņam, lai novērtu piesārņošanu. 2. Lēnām atskrūvējiet tvertnes vāciņu. 3. Uzmaniģi iepildiet benzīnu tvertnē. Uzmanieties no benzīna izšļakstīšanās. 4. Pirms tvertnes vāciņa uzskrūvēšanas notīriet un pārbaudiet blīvi. 5. Pēc tam uzlieciet tvertnes vāciņu un pieskrūvējiet to ar roku. Notīriet izšļakstījušos degvielu. <p>⚠ BRĪDINĀJUMS: Pārbaudiet, vai nav degvielas noplūdes, ja tāda atrasta, novērsiet to pirms rotējošais kultivators darbināšanas. Sazinieties ar apkopes dīleri, ja nepieciešams.</p>

Eesti keel	Lietuvių k.	中文
KÄIVITAMINE	UŽVEDIMAS	启动
<p>⚠ HOIATUS: Kandke alati kaitsekindaid, kui sooritate hooldustöid.</p> <p>Tankimine (mitte suitsetada!) (joonis 28) Seda toodet kasutatakse 4-taktilise mootoriga. Hoiundage ja transportige kütust selle jaoks heakskiidetud puhtas mahutis (joonis 29).</p> <p>BENSIINIMOOTORID SOOVITATUD KÜTUS: SEE MOOTOR ON SERTIFITSEERITUD TÖÖTAMISEKS PLIIVABA BENSIINIGA, MIS ON ETTE NÄHTUD KASUTAMISEKS AUTODES NING MILLE OKTAANARV ON 89 ((R + M) / 2) VÕI KÕRGEM (joonis 30).</p> <p>Ärge kunagi kasutage vana või musta bensiini või õli/bensiini segu. Vältige mustuse või vee sattumist kütusepaaki.</p> <p>DIISELMOOTORID</p> <ul style="list-style-type: none"> - Kasutage ainult soovitatud diiselmootorit. Sellise kütuse kasutamine, mida pole soovitatud, võib mootorit kahjustada. - Kõnealuse kütuse tsetaanarv peab olema üle 45, mis väldib probleeme süütega ja valge heitgaasi tekkimist. - Diiselmootori asemel pakutavaid alternatiivkütuseid pole soovitatav kasutada, kuna need võivad kahjustada sissepritseüsteemi osi. - Kütuses ei tohi olla lisandeid ega vett, mis võivad tekitada tõsisemaid probleeme kütusepuhustites ja kütuse sissepritsesüsteemis. <p>Paagi täitmise</p> <p>⚠ HOIATUS: Järgige kütuse kättesaadavuse ohutusjuhiseid. Enne kütuse lisamist seisake alati mootor. Ärge kunagi lisage kütust masinasse, mille mootor töötab või on tuline. Enne mootori käivitamist liikuge kohast, kus toimus kütuse lisamine, vähemalt 3 m eemale. MITTE SUITSETADA!</p> <ol style="list-style-type: none"> 1. Puhastage kütusekorgi ümbrus, et vältida reostust. 2. Vabastage aeglaselt kütusepaagi kork. 3. Valage ettevaatlikult kütust paaki. Vältige kütuse mahalokutamist. 4. Enne kütusepaagi korgi tagasipanekut puhastage ja kontrollige tihendit. 5. Vahetage kütusepaagi kork koheselt välja ja keerake käega kinni. Mahaläinud kütus pühkige ära. <p>⚠ HOIATUS: Kontrollige kütuse lekkeid, kui neid leidub, parandage enne kasutamist. Vajadusel pöörduge edasimüüja poole.</p>	<p>⚠ PERSPĖJIMAS: Todėl atlikdami jos techninę priežiūrą, visada mūvėkite apsaugines pirštines.</p> <p>Degalų pripildymas (Nerūkykite!) (28 pav.) Šiame gaminyje veikia 4 taktų variklis. Laikykite ir transportuokite degalus švarioje talpykloje, apčiuojuose naudoti šiuo tikslu (29 pav.).</p> <p>BENZININIAI VARIKLIAI REKOMENDUOJAMI DEGALAI: PATVRTINTA, KAD ŠIAME VARIKLYJE GALIMA NAUDOTI NEETILIUOTĄ BENZINĄ, SKIRTĄ AUTOMOBILIAMS IR KURIO OKTANO SKAIĖIUS YRA 89 ((R + M) / 2) ARBA DIDESNIS (30 pav.).</p> <p>Niekada nenaudokite išsivadėjusio, užteršto benzino arba alyvos ir benzino mišinio. Žiūrėkite, kad į degalų baką nepatektų nešvarumų arba vandens.</p> <p>DYZELINIAI VARIKLIAI</p> <ul style="list-style-type: none"> - Naudokite tik rekomenduojamus dyzelinius degalus. Naudojant nerekomenduojamus degalus kyla pavojus sugadinti variklį. - Siekiant išvengti ušdegimo problemų ir išvengti baltų išmetamųjų dujų susidarymo, tokių degalų cetaniškumo skaičius gali būti didesnis nei 45. - Degalus, siūlomus kaip dyzelino pakaitalas, naudoti nerekomenduojama, nes jie gali pakenkti įpurškimo sistemos komponentams. - Degaluose turi nebūti nešvarumų ir vandens, nes jie gali padaryti didelę žalą degalų purkštukams ir degalų įpurškimo siurbliui. <p>Bako pripildymas</p> <p>⚠ PERSPĖJIMAS: vadovaukitės darbo su degalais saugos instrukcijomis. Prieš pripildydami degalų, visada išjunkite variklį. Niekada degalų nepilkite, jei variklis veikia arba yra kaštas. Prieš užvesdami variklį, paeikite mažiausiai 3 metrus nuo degalų pripildymo vietos. NERŪKYKITE!</p> <ol style="list-style-type: none"> 1. Nuvalykite paviršių aplinkui degalų bako dangelį, kad į vidų nepatektų nešvarumų. 2. Degalų bako dangtelį atsukite lėtai. 3. Atsargiai pilkite degalus į baką. Žiūrėkite, kad neišsiliėtų pro šalį. 4. Prieš užsukdami degalų bako dangtelį, nuvalykite ir patikrinkite tarpiklį. 5. Nedelsdami uždėkite degalų bako dangtelį ir prisukite ranka. Nušluostykite išsiliejusius degalus. <p>⚠ PERSPĖJIMAS: patikrinkite, ar degalai neprateka; jei jie prateka, prieš eksploatuodami įrenginį, imkitės priemonių šiai problemai pašalinti. Prireikus, kreipkitės į techninės priežiūros atstovą.</p>	<p>⚠ 警告: 维修保养时应穿戴作业防护手套。</p> <p>燃油(不准抽烟) (图28) 本机配备四冲程发动机。把燃料保存在用途经过核准的干净容器内。(图29)。</p> <p>汽油发动机 建议燃油: 本发动机获认证以辛烷值为89 ((R + M) / 2) 或以上的车辆用无铅汽油作动力 (图30)。</p> <p>不得使用废旧或肮脏的汽油或机油/汽油混合燃油。避免在燃油箱中注入脏物或水。</p> <p>柴油发动机</p> <ul style="list-style-type: none"> - 只可使用推荐的柴油。使用未经推荐的燃料，可能会对发动机造成损害。 - 燃料的十六烷值可能高于45，这是为了避免点火困难与排放白烟。 - 不建议使用汽油的代替燃料，因为这可能会对注射系统的元件造成损害。 - 燃料必须不含杂质和水，否则可能会对注射器和注射泵造成严重问题。 <p>油箱的注满</p> <p>⚠ 警告: 遵循燃油使用的有关安全说明。在加油前必须熄灭发动机。发动机运转或仍热时不得添加燃油。在重新启动发动机前，应远离加油之处3米。不得抽烟。</p> <ol style="list-style-type: none"> 1. 清洁油箱盖周围的表面，以免污染。 2. 慢慢拧松油箱盖。 3. 小心将燃油倒入油箱。避免洒出。 4. 在重新盖上油箱盖前，应清洁并检查垫圈。 5. 立即盖上油箱盖并用双手拧紧。用一块布清除洒出的燃油迹。 <p>⚠ 警告: 检查是否漏油；如有的话，在使用割灌机前应予以清除。如有必要，可向授权的维修中心咨询。</p>

28



29



p.n. 4175169

30

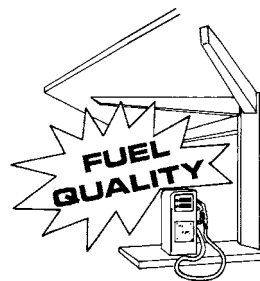

31 SAE

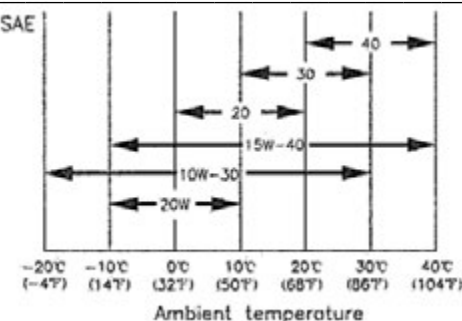

Magyar	Suomi	Latviski
BEINDÍTÁS	KÄYNNISTYS	IEDARBINĀŠANA
<p>OLVASSA EL FIGYELMESEN A MOTOR ÚTMUTATÓJÁT IS.</p> <p>⚠ FIGYELEM! A gépet olaj nélkül szállítjuk a motorban: tanulmányozza a motor használati és karbantartási utasítását;</p> <p>Motorolajtartály A motorolaj szintje</p> <p>⚠ FIGYELEM: Ha a motort túl kevés olajjal járattja, komoly kárt idézhet elő a motorban. Ne felejtse el leállítani és vízszintes felületre állítani a motort, mielőtt megvizsgálná.</p> <ol style="list-style-type: none"> 1. Vegye le az olajtöltő sapkáját és ellenőrizze az olajsintet. 2. Amennyiben alacsony a szint, töltsse fel a tartályt a javasolt olajjal. LÁSD A MOTORRA VONATKOZÓ FÜZETET <p>Adagoljon hozzá lassan motorolajat vigyázva, nehogy túlfolyjon, mert a motorolajtartály nem nagy kapacitású.</p> <p>Amennyiben a motort folyamatos üzemben használja, ellenőrizze a motorolaj szintjét minden 10 munkaóra után.</p> <p>Használjon 4 ütemű vagy ennek megfelelő erősen tisztító, hasonlóan jó minőségű motorolajat, amely igazoltan teljesíti vagy meghaladja az USA gépkocsi gyártók SG, SF szolgáltatási besorolásokra vonatkozó előírásait. Az SG, SF besorolású motorolajok ezt a megjelölést fel is tüntetik a tartályon. Az általános, bármely hőmérsékleten történő használatra az SAE10W-30 (diesel) és SAE15W-40 (benzines) (31. ábra) ajánlott.</p> <p>⚠ FIGYELEM: A nem tisztítóolaj vagy a 2 ütemű motorolaj használata lerövidítheti a motor élettartamát.</p> <p>A motor ajánlott üzemi hőmérsékleti tartománya -20 °C és 30 °C (diesel) / -10 °C és 40 °C (benzines) között van.</p>	<p>LUE HUOLELLISESTI MYÖS MOOTTORIN KÄYTTÖOHJEET.</p> <p>⚠ HUOMIO! Kun kone toimitetaan asiakkaalle, moottoriin ei ole täytetty öljyä: lue moottorin käyttö- ja huolto-opas.</p> <p>Moottoriöljyn säiliö Moottoriöljyn taso</p> <p>⚠ HUOMIO: Jos moottoria käytetään öljytason ollessa liian matala, seurauksena voi olla vakavia moottorivaurioita. Tarkista moottoriöljyn taso tasaisella alustalla moottori sammutettuna.</p> <ol style="list-style-type: none"> 1. Avaa öljyn täyttötulppa ja tarkista öljytaso. 2. Jos taso on alhainen, lisää säiliöön suositeltua öljyä. KATSO MOOTTORIN OHJEKIRJAA <p>Lisää moottoriöljyä hitaasti ylivalumisen välttämiseksi. Moottoriöljyn säiliön tilavuus on hyvin pieni.</p> <p>Jos moottoria käytetään jatkuvasti, tarkista öljytaso 10 käyttötunnin välein.</p> <p>Käytä moottoriöljyä 4-stroke tai vastaavaa ensiluokkaista korkean puhdistuskyvyn moottoriöljyä, joka on sertifioitu vastaamaan tai ylittämään Yhdysvaltojen autonvalmistajien luokitusvaatimukset SG, SF. Luokan SG ja SF moottoriöljyissä on kyseinen merkintä säiliössä. SAE10W-30 (diesel) ja SAE15W-40 (benssiini) (Kuva 31) on suositeltu yleiskäyttöinen, kaikkien lämpötilojen moottoriöljy.</p> <p>⚠ HUOMIO: Puhdistuskyvyttömien öljyjen tai 2-sylinterisille moottoreille tarkoitetun öljyn käyttö voi lyhentää moottorin käyttöikä.</p> <p>Tämän moottorin suositeltu lämpötila-alue on -20 °C ja 30 °C (diesel) / -10 °C ja 40 °C (benssiini)</p>	<p>UZMANĪGI IZLASIET ARĪ DZINĒJA ROKASGRĀMATU.</p> <p>⚠ UZMANĪBU! Mašīna tiek piegādāta bez motoreļļas: izlasiet dzinēja lietošanas un tehnikās apkopes rokasgrāmatu;</p> <p>Motoreļļas tvertne Motoreļļas līmenis</p> <p>⚠ UZMANĪBU: Motora darbināšana, ja eļļas līmenis ir nepietiekams, var izraisīt nopietnus motora bojājumus. Pārbaudiet eļļas līmeni, kad motors novietots uz līdzenas virsmas un nedarbojas.</p> <ol style="list-style-type: none"> 1. Noņemiet eļļas iepildes atveres vāciņu un pārbaudiet eļļas līmeni. 2. Ja līmenis ir zems, iepildiet tvertnē rekomendējamo eļļu. SKATĪTIES BUKLETU PAR MOTORA LIETOŠANU <p>Eļļu jāiepilda lēnām, lai neielietu par daudz, jo motoreļļas tvertnes tilpums ir neliels.</p> <p>Ja dzinēju izmanto nepārtraukti, pārbaudiet motoreļļas līmeni ik pēc 10 darbības stundām.</p> <p>Izmantojiet četraktu vai līdzīgu motoreļļu ar tīršanas līdzekļu piedevām, kas atbilst vai pārsniedz ASV automobiļu ražotāju prasības apkopes klasifikācijas grupām SG un SF. SG vai SF klases motoreļļām šis apzīmējums būs norādīts uz iepakojuma. Ieteicamā eļļa vispārīgai lietošanai visās temperatūrās ir SAE10W-30 (dīzeļdegviela) un SAE15W-40 (benzīns) (31. att.).</p> <p>⚠ UZMANĪBU: Motoreļļas bez tīršanas līdzekļu piedevas vai divtaktu motoreļļas izmantošana var saīsināt motora kalpošanas laiku.</p> <p>Ieteicamā temperatūra motora darbināšanai ir no -20°C līdz 30°C (dīzeļdegviela) / no -10°C līdz 40°C (benzīns)</p>

--	--	--	--

Eesti keel	Lietuvių k.	中文
KÄIVITAMINE	UŽVEDIMAS	启动
<p>LUGEGE TÄHELPANELIKULT LÄBI KA MOOTORI JUHEND.</p> <p>⚠ HOIATUS. Masin tarnitakse ilma õlita mootoris: lugege mootori kasutus- ja hooldusjuhendit.</p> <p>Mootoriõli paak Mootoriõli tase</p> <p>⚠ ETTEVAATUST: Mootori töötamine liiga vähese õliga võib mootorit tõsiselt kahjustada. Veenduge, et kontrollite mootorit tasasel aluspinnal, kui mootor seisab.</p> <p>1. Eemaldage õli täiteava kork ja kontrollige õlitaset. 2. Madala õlitaseme korral täitke paak soovitatava õliga. VT MOOTORI KÄSIRAAMATUT</p> <p>Lisage mootoriõli aeglaselt, et vältida õli ülevoolamist, sest mootoriõli paagi mahutavus on väike.</p> <p>Kui mootorit regulaarselt kasutatakse, tuleb õlitaset kontrollida iga 10 töötunni järel.</p> <p>Kasutage 4-taktilise mootori või samaväärset kvaliteetset detergentõli, millel on sertifikaat USA autotootjate nõuetele vastamise või nende ületamise osas vastavalt klassifikatsioonidele SG, SF. SG, SF klassifikatsiooniga mootoriõlide kanistritel on markeering. SAE10W-30 (diiselmootorid) ja SAE15W-40 (bensiin) (joonis 31) soovitatakse üldiseks kasutamiseks igasuguse temperatuuriga.</p> <p>⚠ ETTEVAATUST: 2-taktilise mootori mittedetergentse määrdeõli kasutamine võib lühendada mootori kasutusiga.</p> <p>Selle mootori tööks soovitatud temperatuurid on -20 °C ja 30 °C (diiselmootorid) / -10 °C ja 40 °C (bensiin).</p>	<p>ATIDŽIAI PERSKAITYKITE VARIKLIO INSTRUKCIJŲ VADOVĄ.</p> <p>⚠ PERSPĖJIMAS! Mechanizmas pateikiamas be alyvos variklyje: skaitykite variklio eksploatavimo ir techninės priežiūros vadovą;</p> <p>Variklio alyvos bakas Variklio alyvos lygis</p> <p>⚠ ĮSPĖJIMAS: jei variklis veiks jame nesant pakankamai alyvos, variklis gali rimtai sugesti. Variklį tikrinkite jį padėję ant lygaus paviršiaus; variklis turi būti išjungtas.</p> <p>1. Ištraukite alyvos pripildymo angos dangtelį ir patikrinkite alyvos lygį. 2. Jei lygis pernelyg žemas, įpilkite rekomenduojamos alyvos. ŽR. VARIKLIO INSTRUKCIJŲ VADOVĄ</p> <p>Variklio alyvos pilkite lėtai, kad neperpildytumėte - variklio alyvos bako talpa nedidelė.</p> <p>Jei variklis veikia nepertraukiamai, variklio alyvos lygį tikrinkite kas 10 valandų.</p> <p>Naudokite 4 taktų varikliams skirtą arba analogišką geromis praplovimo savybėmis pasižymintį aukščiausios kokybės variklio alyvą, turinčią pažymėjimą, jog ji atitinka JAV automobilių gamintojų veikimo klasifikacijų SG, SF reikalavimus arba juos viršija. Tai nurodyta ant SG, SF klasifikacijos variklio alyvos konteinerio. Bendrojo pobūdžio darbams esant bet kokiai temperatūrai rekomenduojama naudoti SAE10W-30 (dizelinas) ir SAE15W-40 (benzinas) (31 pav.).</p> <p>⚠ ĮSPĖJIMAS: naudojant praplovimo savybėmis nepasižymintį alyvą arba 2 taktų varikliams skirtą alyvą gali sutrumpėti variklio tarnavimo laikas.</p> <p>Rekomenduojamas šio variklio eksploatavimo temperatūros diapazonas: nuo -20 °C ir 30 °C (dizelinas) / -10 °C ir 40 °C (benzinas).</p>	<p>也请仔细阅读发动机手册。</p> <p>⚠ 注意! 机器出厂时, 发动机不带机油: 请查阅发动机的使用和保养手册。</p> <p>发动机机油箱 发动机机油量</p> <p>⚠ 小心: 发动机以不充足的油量运转可能会严重损坏发动机。在熄灭发动机后, 将之置于一个水平的表面进行检查。</p> <p>1. 拆除机油箱盖并检查油量。 2. 如液面偏低, 应采用建议的油料灌注机油箱。 阅读发动机手册</p> <p>慢慢倾倒发动机油以免溢满, 因为油箱容量很小。</p> <p>如连续使用发动机, 必须每隔10小时检查发动机油的液面。</p> <p>使用叶红四冲程发动机油或其它符合或超过SG、SF级美国汽车制造商要求的同类安全机油。SG或SF级发动机油容器上指明这一点。在所有温度下作一般使用, 可采用SAE10W-30 (柴油) / SAE15W-40 (汽油)(图31)。</p> <p>⚠ 小心: 使用不干净或二冲程发动机用的机油可能会缩短发动机的使用寿命。</p> <p>此发动机的工作温度在 -20° C 与 30° C (diesel) / -10° C 与 40° C (汽油) 间。</p>

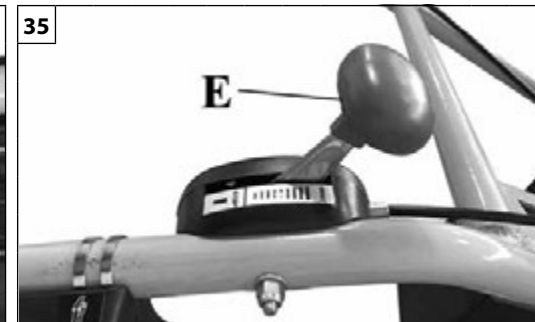
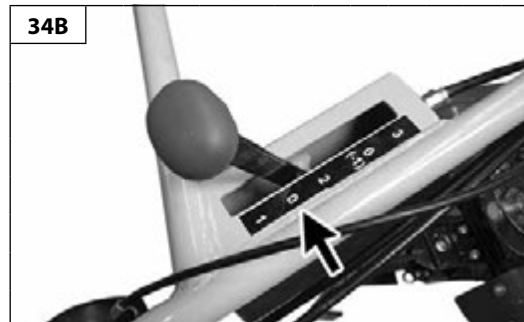
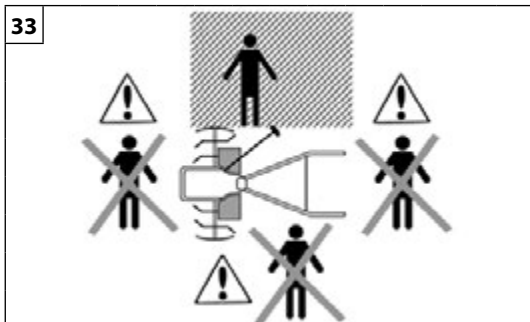

Magyar	Suomi	Latviski
<p align="center">BEINDÍTÁS</p>	<p align="center">KÄYNNISTYS</p>	<p align="center">IEDARBINĀŠANA</p>
<p>OLVASSA EL FIGYELMESEN A MOTOR ÚTMUTATÓJÁT IS.</p> <p>A motor beindítása</p> <p>⚠ FIGYELEM! A gépet olaj nélkül szállítjuk az erőátviteli egységben: lásd a KARBANTARTÁS - Erőátviteli egység olaja c. fejezetet.</p> <p>⚠ FIGYELEM - Soha ne szorítsa be a gyorsító kart a motor beindítása során. A gyorsító kar megszorításával a motor sebességbe kerül, a forgó marófejek mozgásba lendülnek, ami baleset és sérülés veszélyével jár. Soha ne tekerje az indítószinórt a keze köré.</p> <p>⚠ ÓVINTÉZKEDÉS - A gép beindításához kötelező a szaggatott vonallal jelölt területre állni (33. ábra).</p> <ul style="list-style-type: none"> • Dízelmotor esetén mozgassa a kart (G, 34A ábra) az "I" helyzetbe. • Állítsa a sebességváltó kart 0 üres állásba (34B. ábra) • Állítsa a kapcsoló/gázkart (E, 35. ábra) „MAX” helyzetbe, az indítási pozícióba. <p>Csak benzinmotoros változatoknál</p> <ul style="list-style-type: none"> • Állítsa a szivatókart (F, 36. ábra) zárt helyzetbe. • A motor beindulása után állítsa vissza a szivatókart (F, 37. ábra) nyitott helyzetbe. <p>⚠ FIGYELEM - A BEINDÍTÁSRA VONATKOZÓ EGYÉB INFORMÁCIÓK MEGISMERÉSÉHEZ FIGYELMESEN OLVASSA EL A MOTOR KÉZIKÖNYVÉT</p>	<p>LUE HUOLELLISESTI MYÖS MOOTTORIN KÄYTTÖOHJEET.</p> <p>Moottorin käynnistäminen</p> <p>⚠ HUOMIO! Kun kone toimitetaan asiakkaalle, voimansiirtoyksikköön ei ole täytetty öljyä: katso luku HUOLTO – Voimansiirtoyksikön öljy.</p> <p>⚠ HUOMIO - Älä koskaan kiristä kaasuvipua moottorin käynnistyxen aikana. Kun käynnistysvipua painetaan, moottorin nopeus lisääntyy, jolloin koneen pyörivät terät alkavat liikkua aiheuttaen onnettomuusvaaran. Älä koskaan kierrä käynnistysnarua käden ympärille.</p> <p>⚠ VAROITUS – Käyttäjän on oltava varjostetulla alueella konetta käynnistettäessä (kuva 33).</p> <ul style="list-style-type: none"> • Dieselmoottori aseta vipu (G, kuva 34A) I-asentoon. • Siirrä vaihevipu vapaa-asentoon 0 (kuva 34B). • Aseta kytkin/kiihdytin (E, Kuva 35) asentoon MAX, käynnistysasento. <p>Koskee vain bensiinimoottoreita</p> <ul style="list-style-type: none"> • Vie rikastin (F, Kuva 36) suljettuun asentoon. • Kun moottori on käynnistynyt, palauta rikastin (F, Kuva 37) avoimeen asentoon. <p>⚠ HUOMIO - LUE HUOLELLISESTI MUUT KÄYNNISTYSOHJEET MOOTTORIN OPAASTA.</p>	<p>UZMANĪGI IZLASIET ARĪ DZINĒJA ROKASGRĀMATU.</p> <p>Dzinēja iedarbināšana</p> <p>⚠ UZMANĪBU! Mašīna tiek piegādāta bez eļļas transmisijas mezglā: sk. nodaļu TEHNISKĀ APKOPE – Transmisijas mezgla eļļa.</p> <p>⚠ UZMANĪBU - Nekādā gadījumā nespiediet akseleratora sviru dzinēja iedarbināšanas laikā. Akseleratora sviras nospiešanas gadījumā dzinēja ātrums palielinās un frēzes sāk griezties, kas var izraisīt negadījumus vai traumu gūšanu. Nekādā gadījumā neaptiniet startera auklu ap roku.</p> <p>⚠ UZMANĪBU - Mašīnas iedarbināšanas laikā jums obligāti jāatrodas aizsvīrotā zonā (Att.33).</p> <ul style="list-style-type: none"> • Dīzeļdzinējam novietojiet sviru (G, 34A. att.) pozīcijā "I". • Uzstādiet pārnesumkārbas vadības kloķi izslēgtajā pozīcijā 0 (34B. att.) • Uzstādiet slēdzi/akseleratoru (E, 35. att.) stāvoklī "MAX", kas ir iedarbināšanas stāvoklis. <p>Tikai benzīna dzinējiem</p> <ul style="list-style-type: none"> • Uzstādiet startera sviru (F, 36. att.) aizvērtā stāvoklī. • Pēc dzinēja iedarbināšanas, uzstādiet startera sviru (F, 37. att.) atpakaļ atvērtā stāvoklī. <p>⚠ UZMANĪBU - PĀRĒJAI INFORMĀCIJAI PAR IEDARBINĀŠANAS PROCEDŪRU UZMANĪGI IZLASIET DZINĒJA ROKASGRĀMATU</p>



Eesti keel	Lietuvių k.	中文
<p align="center">KÄIVITAMINE</p>	<p align="center">UŽVEDIMAS</p>	<p align="center">启动</p>
<p>LUGEGE TÄHELEPANELIKULT LÄBI KA MOOTORI JUHEND.</p> <p>Mootori käivitamine</p> <p>⚠ HOIATUS. Masin tarnitakse ilma õlita käigukastis: vt peatükki HOOLDUS – Käigukasti õli.</p> <p>⚠ TÄHELEPANU - Mootori käivitamisel ei tohi mitte mingil juhul gaasihooba vajutada. Hoovale vajutades tõuseb mootori töökiirus, sellest johtuvalt hakkavad tööle masina pöörlevad terad ning tekkida võib õnnetusjuhtumite või kehavigastuste oht. Ärge kunagi mähkige starteritrossi ümber kää.</p> <p>⚠ ETTEVAATUST - Masina käivitamisel tuleb ilmtingimata olla viirutatud alas (Joon.33).</p> <ul style="list-style-type: none"> • Diiselmootori jaoks liigutage hooba (G, joonis 34A) positsiooni "I" asendisse. • Nihutage käigukang neutraalasendisse 0 (joon. 34B). • Seadke lüliti/gaasihoob (E, joon. 35) asendisse "MAX" (asend mootori käivitamiseks). <p>Ainult bensiinimootorite korral</p> <ul style="list-style-type: none"> • Seadke õhuklapi hoob (F, joon. 36) suletud asendisse. • Pärast mootori käivitumist viige õhuklapi hoob tagasi avatud asendisse (F, joon. 37). <p>⚠ HOIATUS. EDASISE TEABE SAAMISEKS KÄIVITUSPROTSEDUURI KOHTA LUGEGE HOOLIKALT KASUTUSJUHENDIT.</p>	<p>ATIDŽIAI PERSKAITYKITE VARIKLIO INSTRUKCIJŲ VADOVĄ.</p> <p>VARIKLIO UŽVEDIMAS</p> <p>⚠ PERSPĖJIMAS! Mechanizmas pateikiamas be alyvos pavarų dėžėje: žr. skyrių TECHNINĖ PRIEŽIŪRA, „Pavarų dėžės alyva“.</p> <p>⚠ DĖMESIO - Paleisdami variklį, greičio valdymo svirtelės nespaukite. Spaudžiant greičio valdymo svirtelę, didėja variklio ir frezų sukimosi greitis, todėl kartu didėja nelaimingų atsitikimų ar sužeidimų pavojus. Starterio virvės niekada nevyniokite ant rankos.</p> <p>⚠ ĮSPĖJIMAS - Įtaisą junkite, būdami paveikslėlyje nurodytoje užstrichuotoje zonoje (33 pav.).</p> <ul style="list-style-type: none"> • Dyzeliniam varikliui perjunkite svirtį (G, 34A pav.) į "I" padėtį. • Pavarų perjungimo svirtį perjunkite į neutralią padėtį 0 (34B pav.) • Jungiklį / droselinio reguliatoriaus svirtį (E, 35 pav.) nustatykite į padėtį MAX (variklio užvedimo padėtis). <p>Tik benzininiai varikliai</p> <ul style="list-style-type: none"> • Droselinę svirtį (F, 36 pav.) nustatykite į uždarymo padėtį. • Kai variklis užsives, droselinę svirtį (F, 37 pav.) grąžinkite į atidarymo padėtį <p>⚠ PERSPĖJIMAS – IŠSAMENĖS INFORMACIJOS APIE UŽVEDIMO PROCEDŪRĄ IEŠKOKITE VARIKLIO VADOVE</p>	<p>也请仔细阅读发动机手册。</p> <p>发动机的启动</p> <p>⚠ 注意! 机器出厂时，变速箱不带机油：请参阅维护 – 传动系用油一节的内容。</p> <p>⚠ 注意-在启动发动机时，请勿拉紧加速杆。拉紧加速杆会令发动机加速并令旋耕刀转动而造成事故或损伤的危险。不要将启动绳绕在手上。</p> <p>⚠ 小心 - 欲启动机器，您必须位于图中的斜线格内 (图33)。</p> <ul style="list-style-type: none"> - 在柴油電機中，將端口 (G, 사진34A) 驅動到 "I" 位置。 - 把变速控制杆移到空档位置0(图34B) - 将电源开关/油门 (E, 图35) 置于 "MAX" / "START" 的启动位置上。 <p>仅适用于汽油发动机</p> <ul style="list-style-type: none"> - 把起动杆(F, 图36)转到关闭位置。 - 当发动机启动后，把起动杆 (F, 图37) 重新置于打开位置。 <p>⚠ 注意 - 其他有关起动的步骤，请仔细阅读发动机手册。</p>

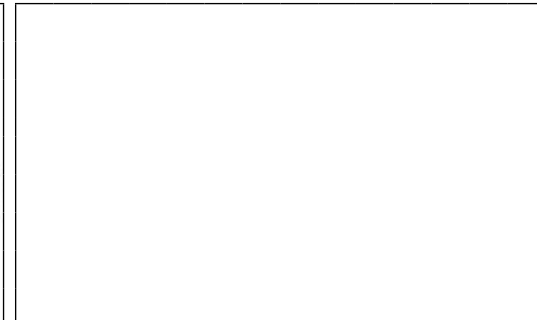
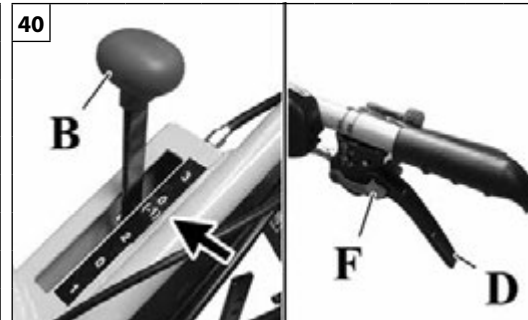
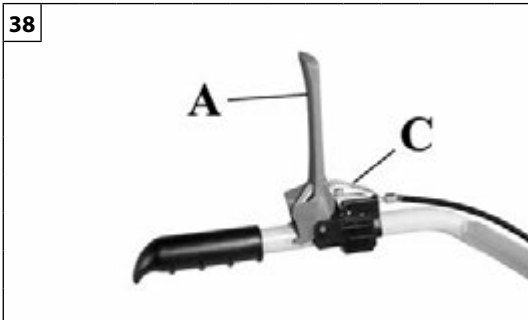

Magyar	Suomi	Latviski
<p align="center">BEINDÍTÁS</p>	<p align="center">KÄYNNISTYS</p>	<p align="center">IEDARBINĀŠANA</p>
<p>KEZELŐSZERVEK A sebességváltó kapcsolókarjának működtetéséhez (A, 38. ábra) azt a biztonsági rögzítő kart (C) lenyomva fel kell oldani.</p> <p>⚠ FIGYELMEZTETÉS – A meghajtó szíjak korai elfáradásának megelőzésére húzza végállásig a vezérlőkarokat.</p> <p>SEBESSÉGFOKOZAT VÁLTÁSA</p> <p>⚠ FIGYELEM! – Mindig engedje el a gépkezelői jelenlét kart (A, 38. ábra), és a gyorsítókart (E, 39. ábra) állítsa minimumra a sebességváltás előtt!</p> <p>HÁTRAMENET</p> <ul style="list-style-type: none"> Engedje el a menetvezérlő kart (A, 38. ábra); Állítsa a sebességváltó kart (B, 40. ábra) 0 üres állásba (-1); Nyomja meg a biztonsági vezérlés reteszelő karját (F, 40. ábra), és kapcsolja a hátrameneti kart (D); Nyomja meg a biztonsági vezérlés reteszelő karját (C, 38. ábra), és kapcsolja a menetvezérlő kart (A); <p>⚠ ÓVINTÉZKEDÉS: Legyen körültekintő, amikor a gépet hátramenetben használja. Ne próbáljon hátramenetben haladni, ha nem biztos abban, hogy elég tér áll a rendelkezésére hozzá.</p>	<p>OHJAUSLAITTEET Suunnanvaihtovipua (A, kuva 38) käytettäessä vipu on vapautettava painamalla turvaohjausyksikön vipua (C).</p> <p>⚠ VAROITUS – Vedä ohjausvipu pohjaan saakka, jotta voimansiirtohihnat eivät kulu ennenaikaisesti.</p> <p>SUUNNAN VAIHTAMINEN</p> <p>⚠ HUOMIO! – Vapauta aina suunnanvaihtovipu (A, kuva 38) ja siirrä kaasuttimen vipu (E, kuva 39) minimiasentoon ennen kuin vaihdat ajosuuntaa!</p> <p>PERUUTUS</p> <ul style="list-style-type: none"> Vapauta ajovipu (A, kuva 38). Siirrä vaihevipu (B, kuva 40) vapaa-asentoon 0 (-1). Paina turvaohjausten lukitusvipua (F, kuva 40) ja kytke peruutusvipu (D). Paina turvaohjausten lukitusvipua (C, kuva 38) ja kytke ajovipu (A). <p>⚠ VAROITUS: Ole varovainen ajaessasi konetta taaksepäin. Älä aja taaksepäin, ellei ole varma tilan riittävydestä.</p>	<p>VADĪBAS IERĪCES Lai varētu darbināt gaitas vadības sviru (A, 38. att.), tā ir jāatbloķē, nospiežot vadības ierīču bloķēšanas sviru (C).</p> <p>⚠ BRĪDINĀJUMS – Lai izvairītos no dzensiksnu priekšlaicīga nodiluma, velciet vadības sviru līdz galam.</p> <p>PĀRNESUMU PĀRSLĒGŠANA</p> <p>⚠ UZMANĪBU! – Pirms pārnesuma pārslēgšanas vienmēr atlaidiet gaitas vadības sviru (A, 38. att.) un uzstādi akceleratora sviru (E, 39. att.) minimālā režīma pozīcijā!</p> <p>ATPAKAĻGAITA</p> <ul style="list-style-type: none"> Atlaidiet gaitas vadības sviru (A, 38. att.); Uzstādi pārnesumkārbas vadības kloķi (B, 40. att.) izslēgtā pozīcijā 0 (-1); Nospiedi vadības ierīču bloķēšanas sviru (F, 40. att.) un darbiniet atpakaļgaitas sviru (D); Nospiedi vadības ierīču bloķēšanas sviru (C, 38. att.) un darbiniet gaitas vadības sviru (A). <p>⚠ BRĪDINĀJUMS: Braucot ar mašīnu atpakaļgaitā, esiet uzmanīgs. Nemēģiniet veikt manevrus atpakaļgaitā, ja neesat pārliecināts, ka tam pietiek vietas.</p>

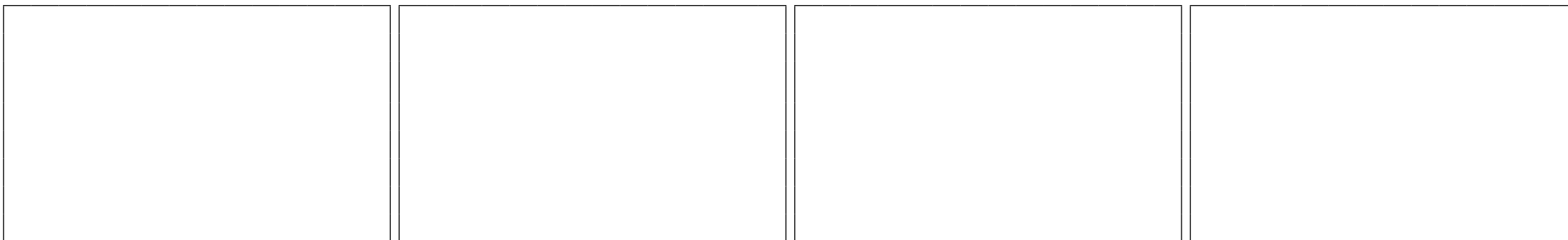

Eesti keel	Lietuvių k.	中文
<p align="center">KÄIVITAMINE</p>	<p align="center">UŽVEDIMAS</p>	<p align="center">启动</p>
<p>JUHTSEADISED Ajami juhtkangi (A, joon. 38) aktiveerimiseks lahutage see esmalt, vajutades turvahooa (C).</p> <p>⚠ ETTEVAATUST! Ülekanderihmade kiire kulumise vältimiseks tõmmake juhtkang alati lõpuni.</p> <p>KÄIGU VAHETAMINE</p> <p>⚠ HOIATUS. Enne käigu vahetamist vabastage alati ajami juhtkang (A, joon. 38) ja seadke gaasihoob (E, joon. 39) tühikäiguasendisse.</p> <p>TAGASIKÄIK</p> <ul style="list-style-type: none"> • Vabastage juhtkang (A, joon. 38). • Nihutage käigukang (B, joon. 40) neutraalasendisse 0 (-1). • Vajutage kaitsefiksaatorit (F, joon. 40) ja liigutage tagasikäiguhooba (D). • Vajutage kaitsefiksaatorit (C, joon. 38) ja liigutage juhtkangi (D). <p>⚠ ETTEVAATUST! Olge eriti ettevaatlik, kui kasutate masinat sisselülitatud tagasikäiguga. Ärge tehke ühtegi manöövrit tagasisuunas eelnevalt veendumata, kas seal on piisavalt ruumi.</p>	<p>VALDIKLIAI Norėdami valdyti pavaros valdymo svirtį (A, 38 pav.), pirmiausia ją atjunkite paspausdami apsauginę svirtį (C).</p> <p>⚠ ĮSPĖJIMAS – Tam, kad pavaros diržai nesusidėvėtų anksčiau laiko, valdymo svirtį patraukite iki galo.</p> <p>PAVAROS KEITIMAS</p> <p>⚠ PERSPĖJIMAS! – Prieš keisdami pavarą, visada atleiskite pavaros valdymo svirtį (A, 38 pav.) ir droselinę svirtį (E, 39 pav.) nustatykite į tuščiosios eigos padėtį!</p> <p>ATBULINĖS EIGOS PAVARA</p> <ul style="list-style-type: none"> • Atlaisvinkite pavaros valdymo svirtį (A, 38 pav.); • Pastumkite pavarų perjungimo svirtį (B, 40 pav.) į neutralią padėtį 0 (-1); • Paspauskite apsauginį fiksatorių (F, 40 pav.) ir naudokite atbulinės eigos pavaros svirtį (D); • Paspauskite apsauginį fiksatorių (C, 38 pav.) ir naudokite pavarų valdymo svirtį (D). <p>⚠ ĮSPĖJIMAS: kai naudojate mašiną įjungę atbulinės eigos pavarą, būkite ypač atsargūs. Nebandykite manevruoti atbuline eiga neįsitikinę, kad tam yra pakankamai vietos.</p>	<p>控制 欲启用前进控制杆(A, 图38), 必须拉动控制功能安全锁定杆(C)来让控制杆脱离。</p> <p>⚠ 小心 - 为了避免传动皮带受到应力作用, 请把控制杆拉到底。</p> <p>变速</p> <p>⚠ 注意! – 换档前, 应一直松开变速控制杆(A, 图38), 并把加速杆(E, 图39)置于怠速位置!</p> <p>后退</p> <ul style="list-style-type: none"> • 松开后退杆 (A, 图38); • 把变速杆 (B, 图40) 拨到空档位置0 (-1); • 按下安全控制锁定杆 (F, 图40), 并启动后退杆 (D); • 按下安全控制锁定杆 (F, 图38), 并启动前进杆 (A); <p>⚠ 小心: 机器后退时务必小心注意。如果不确定拥有适当的空间, 不得尝试后退操作。</p>

Magyar	Suomi	Latviski
<p align="center">BEINDÍTÁS</p>	<p align="center">KÄYNNISTYS</p>	<p align="center">IEDARBINĀŠANA</p>
<p>Üzemeltetés nagy tengerszint feletti magasságon Nagy tengerszint feletti magasságon a normál karburátorban a levegő-üzemanyag keverék rendkívül gazdag. A teljesítmény csökken, az üzemanyag-fogyasztás pedig megnő.</p> <p>A nagy tengerszint feletti magasságon a karburátor sajátos megváltoztatásával lehet javítani a teljesítményen. Ha Ön a tengerszint felett mindig 1500 méter magasságban üzemelteti a motort, akkor az illetékes szervizzel végeztesse el a karburátor átalakításait.</p> <p>Még ha jó is a karburátorból a kifecskendezés, a motor löereje a tengerszint feletti magasság minden 300 m-es növekedésével kb. 3,5%-kal csökken. A tengerszint feletti magasságnak a löerőre kifejlesztett hatása ennél nagyobb lesz, ha a karburátoron nem végeznek átalakításokat.</p> <p>⚠ FIGYELEM: Ha a motort alacsonyabb tengerszint feletti magasságban működtetik, mint amire a karburátort beállították, akkor ez csökkenti a teljesítményt eredményezhet, a motort pedig súlyosan károsíthatja a levegő-üzemanyag rendkívül hig keveréke.</p> <p>A motor bejáratása A motor 5÷8 óra működés után éri el a legnagyobb teljesítményét. Ebben a bejáratási időszakban ne hagyja, hogy a készülék teljes gázzal üres járatban járjon, mert ez túlzott igénybevételt jelent.</p> <p>Nehéz indítás (vagy befulladt motor indítása) Ha a motor 10 rántás után nem indul be, lehetséges, hogy a túl sok üzemanyagtól befulladt. A befulladt motorból a meleg motor indítása alatt ismertetett eljárás segítségével lehet eltávolítani a fölösleges üzemanyagot. Bizonyosodjon meg arról, hogy a kapcsoló/gázkar (E, 35. ábra) „MAX” helyzetben álljon. Előfordulhat, hogy a motor csak sok berántásra indul, attól függően, mennyire fulladt be.</p> <p>Befulladt motor (Csak benzinmotoros változatoknál)</p> <ul style="list-style-type: none"> - Állítsa a kapcsoló/gázkart (E, 43. ábra) „STOP” helyzetbe. - Zárja el a benzincsapot (G, 44. ábra). - Használjon megfelelő szerszámot a gyújtógyertya rekeszében. - Feszítse le a gyújtógyertya burkolatát. - Csavarja ki és szárítsa meg a gyújtógyertyát. - Tárja szélesre a gázadagolót. - A berántószinór többszöri megrántásával tisztítsa meg az égési teret. - Illessze vissza a helyére a gyújtógyertyát, és csatlakoztassa a gyújtógyertyarekeszt, majd nyomja le erősen - szerelje össze a többi alkatrészt. - Állítsa a kapcsoló/gázkart (E, 43. ábra) „MAX” helyzetbe, az indítási pozícióba. - Nyissa ki a benzincsapot (G, 45. ábra). - Állítsa a szivatókart OPEN (F, 45. ábra) (nyitva) állásba - még ha hideg is a motor. - Most indítsa el a motort. 	<p>Käyttö korkeassa paikassa Korkeassa paikassa kaasuttimen normaali ilma-polttoaineseos on liian rikas. Suorituskyky alenee ja polttoaineen kulutus lisääntyy. Laitteen suorituskykyä korkeassa paikassa voidaan parantaa tekemällä kaasuttimeen tiettyjä muutoksia. Jos käytät moottoria aina yli 1500 metrin korkeudella merenpinnasta, anna valtuutetun jälleenmyyjän tehdä kaasuttimeen nämä muutokset. Vaikka kaasuttimen polttoainesuihkua säädetään, moottorin hevosvoima vähenee noin 3,5 % kutakin 300 metrin korkeuseroa kohden. Korkeuden vaikutus hevosvoimaan on mainittua suurempi, jos kaasutinta ei säädetä lainkaan.</p> <p>⚠ HUOMIO: Jos moottoria käytetään alemmalla korkeudella kuin mille kaasutin on säädetty, seurauksena voi olla suorituskyvyn heikkeneminen, ylikuumeneminen ja liian köyhän ilma/polttoaineseoksen aiheuttamia vakavia moottorivaurioita.</p> <p>Moottorin totutusajo Moottori saavuttaa maksimithehon ensimmäisten 5÷8 työtunnin kuluttua. Älä käytä moottoria tyhjäkäynnillä täydellä kaasulla totutusajon aikana liiallisen rasituksen välttämiseksi.</p> <p>Käynnistysongelmat (tai liikaa rikastetun moottorin käynnistäminen) Jos moottori ei käynnisty 10 vedon jälkeen, se on voinut saada liikaa polttoainetta. Ylimääräinen polttoaine voidaan poistaa liikaa rikastetusta moottorista noudattamalla edellä kuvattua lämpimän moottorin käynnistysmenettelyä. Varmista, että kytkin/kiihdytin (E, Kuva 35) on asennossa MAX. Käynnistyminen voi vaatia, että käynnistysnarua vedetään useita kertoja riippuen siitä, miten paljon moottori on saanut liikaa polttoainetta.</p> <p>Moottori on saanut liikaa polttoainetta (Koskee vain bensiinimoottoreita)</p> <ul style="list-style-type: none"> - Vie kytkin/kiihdytin (E, Kuva 43) asentoon STOP - Sulje bensiinihana (G, Kuva 44). - Työnnä sopiva työkalu sytytystulpan suojukseen. - Irrota sytytystulpan suojus työkalun avulla vipuamalla. - Ruuvaa sytytystulppa irti ja kuivaa se. - Avaa kaasua auki. - Vedä käynnistysnarua useita kertoja siten, että polttokammio puhdistuu. - Kierrä sytytystulppa ja kiinnitä sen suojus takaisin paikalleen. Paina suojusta lujasti alas päin. Kokoa muut osat. - Aseta kytkin/kiihdytin (E, Kuva 43) asentoon MAX, käynnistysasento. - Avaa bensiinihana (G, Kuva 45). - Käännä kuristimen vipu AUKI-asentoon (F, Kuva 45) – vaikka moottori on kylmä. - Käynnistä nyt moottori. 	<p>Darbs augstumā virs jūras līmeņa Liela augstumā standarta gaisa-degvielas maisījums karburatorā būs ļoti bagāts. Samazināsies darba jauda, bet pieaug degvielas patēriņš. Darbību liela augstumā var uzlabot, īpaši noregulējot karburatoru. Ja ar rotējošais kultivators regulāri jāstrādā augstumā virs 1500 m virs jūras līmeņa, palūdziet savam dīlerim, lai tas veic minētās karburatora regulācijas. Jāņem vērā, ka arī ar attiecīgi noregulētu karburatoru dzinēja zirgspēki samazināsies par aptuveni 3,5% par katrām 300 m virs jūras līmeņa. Augstuma iespaids uz dzinēja jaudu būs lielāks nekā iepriekš norādītais, ja karburators nebūs attiecīgi noregulēts.</p> <p>⚠ UZMANĪBU: Dzinēja darbināšanā augstumā, kādam nav paredzēt karburatora regulējums, var radīt lielas zudumus, pārkaršanu, un nopietnus dzinēja bojājumus, ko rada īpaši liess gaisa/degvielas maisījums.</p> <p>Jauna dzinēja iesildīšana Dzinējs sasniedz maksimālo jaudu pēc pirmajām 5÷8 darbības stundām. Dzinēja iesildīšanas laikā nedarbiniet dzinēju tukšgaitā ar pilnu gāzi, lai izvairītos no pārmērīga slodzes.</p> <p>Aprūtināta iedarbināšana (pārpludināta motora iedarbināšana) Dzinējs var būt pārpludināts ar degvielu, ja tas nav iedarbojies pēc 10 startera auklas rāvieniem. Pārpludināts dzinējs var tikt atbrīvots no pārmērīga degvielas daudzuma, izmantojot silta motora iedarbināšanas kārtību, kas aprakstīta iepriekš. Pārlicinieties, ka slēdzis/akselerators (E, 35. att.) ir stāvoklī “MAX”. Lai dzinēju iedarbinātu, var būt vajadzīgs raut startera auklu daudzās reizes atkarībā no tā, cik daudz motors ticis pārpludināts.</p> <p>Pārpludināts dzinējs (Tikai benzīna dzinējiem)</p> <ul style="list-style-type: none"> - Uzstādiet slēdzi/akseleratoru (E, 43. att.) stāvoklī “STOP” - Aizveriet benzīna krānu (G, 44. att.) - I z v ē l i e t i e s piemērotu instrumentu, lai noņemtu aizdedzes sveces vadu. - Noņemiet aizdedzes sveces vadu. - Izskrūvējiet un nosusiniet aizdedzes sveci. - Nospiediet akseleratora mēli līdz galam. - Vairākas reizes paraujiet startera auklu, lai iztīrītu sadegšanas kameru. - Ieskrūvējiet sveci atpakaļ un pievienojiet svečvadu, cieši piespiežot to – uzstādiet atpakaļ pārējās detaļas. - Uzstādiet slēdzi/akseleratoru (E, 43. att.) stāvoklī “MAX”, kas ir iedarbināšanas stāvoklis. - Atveriet benzīna krānu (G, 45. att.). - Nostādiet gaisa vārsta sviru stāvoklī OPEN (F, 45. att.) (Atvērts) – pat ja dzinējs ir auksts. - Tagad iedarbiniet dzinēju.

Eesti keel	Lietuvių k.	中文
<p align="center">KÄIVITAMINE</p>	<p align="center">UŽVEDIMAS</p>	<p align="center">启动</p>
<p>Töö merepinnast suures kõrguses Merepinnast suures kõrguses töötada muutub tavaline karburaatori õhu-kütuse segu väga rikkaks. Jõudlus väheneb ja kütusetarbimine suureneb. Merepinnast suurtes kõrgustes töötades võib jõudlust parandada spetsiaalsete karburaatori modifikatsioonidega. Kui töötate alati merepinnast kõrgemal kui 1500 m, tuleb volitada edasimüüja karburaatori juures neid muutusi tegema. Isegi sobiva karburaatori joadefektiga väheneb mootori hobujõudu ca. 3,5 % iga 300 m kõrguse kohta. Kõrguse mõju hobujõule on suurem, kui karburaatori modifikatsioone ei tehta.</p> <p>⚠ ETTEVAATUST: Kui mootor töötab madalamal kõrgusel kui karburaatori jaoks ette nähtud, võib see põhjustada vähenenud jõudlust, ülekuumenemist ja tõsist mootori kahjustamist, mis on tingitud halvast õhu / kütuse segust.</p> <p>Mootori sissetootamine Mootor jõuab täisvõimsusele pärast esimest 5÷8 töötundi. Selle sissetootamise aja vältel ei tohi mootorit ilma koormuseta täisgaasil käitada, et vältida liigset tööpinget.</p> <p>Raske käivitamine (või üleujutatud mootori käivitamine) Kui mootor ei ole pärast 10 tõmmet käivitunud, võib see olla liigse kütusega üle ujutatud. Üleujutatud mootoreid saab liigsest kütusest vabastada, kui järgida ülaltoodud sooja mootori käivitamise protseduuri. Veenduge, et gaasihoob (E, joon. 35) on seatud asendisse "MAX". Käivitamiseks võib olla vaja tõmmata starteritrossi mitu korda, olenevalt sellest, kui suur kütusekogus mootorit ujutab.</p> <p>Mootor on üle ujutatud (Ainult bensiinimootorite korral)</p> <ul style="list-style-type: none"> - Seadke lüliti/gaasihoob (E, joon. 43) asendisse "STOP". - Sulgege kütusekraan (G, joon. 44). - Kasutage süüteküünlaga sobivat tööriista. - Kangutage süüteküünla piip maha. - Kruvige süüteküünal lahti ja kuivatage ära. - Avage gaas pärani. - Tõmmake starteritrossi mitu korda, et puhastada põlemiskamber. - Paigaldage süüteküünal uuesti ja ühendage süüteküünla piip, vajutage tugevasti alla – pange teised osad uuesti kokku. - Seadke lüliti/gaasihoob (E, joon. 43) asendisse "MAX" (asend mootori käivitamiseks). - Avage kütusekraan (G, joon. 45).- Seadke õhuklapi hoob asendisse OPEN (F, joon. 45) (avatud) – isegi siis, kui mootor on külm. - Nüüd käivitage mootor. 	<p>Eksplaatavimas aukštumose Aukštumose standartinis karbiuratoriaus oro ir degalų mišinys bus pernelyg tirštas. Veikimo charakteristikos taps prastesnės, padidės degalų sunaudojimas. Veikimo aukštumose charakteristikas galima pagerinti atliekant tam tikras karbiuratoriaus modifikacijas. Jei variklį eksploatuojate aukštumose, kurios yra aukščiau negu 1500 m virš jūros lygio, kreipkitės į įgalioją atstovą, kad jis atliktų karbiuratoriaus modifikaciją. Net ir tada, kai karbiuratoriaus įpurškimas tinkamas, variklio arklio galios mažės apytikriai po 3,5% kas 300 m aukščio. Jei karbiuratorius nemodifikuotas, aukščio poveikis arklio galios mažėjimui bus didesnis.</p> <p>⚠ ĮSPĖJIMAS: jei variklis eksploatuojamas žemesniame aukštyje, nei tas, kuriam pritaikytas karbiuratoriaus įpurškimas, dėl prasto oro ir degalų mišinio gali tapti prastesnės veikimo charakteristikos, gali įvykti perkaitimas ir variklis rimtai sugesti.</p> <p>Variklio pradinis eksploatavimas Variklis maksimalia galia pradeda veikti po 5-8 valandų veikimo. Šio pradinio eksploatavimo periodo metu neleiskite varikliui veikti tuščiąja eiga visu greičiu, kad variklis nepatirtų pernelyg didelės darbinės įtampos.</p> <p>Variklis sunkiai užsiveda (arba užtvindyto variklio užvedimas) Jei variklis neužsiveda po 10 virvės trūktelėjimų, variklis gali būti užtvindytas pernelyg dideliu kiekiu degalų. Iš užtvindyto variklio degalų perteklių galima pašalinti vykdant pirmiau pateiktas šilto variklio užvedimo instrukcijas. Užtikrinkite, kad droselinio reguliatoriaus svirtis (E, 35 pav.) nustatyta padėtyje MAX. Tam, kad užvestumėte variklį, starterio virvę gali tekti traukti daug kartų - tai priklauso nuo to, kaip smarkiai įrenginys užtvindytas.</p> <p>Užtvindytas variklis (Tik benzininiai varikliai)</p> <ul style="list-style-type: none"> - Jungiklį / droselinio reguliatoriaus svirtį (E, 43 pav.) nustatykite į padėtį STOP. - Užsukite degalų sustabdymo čiaupą (G, 44 pav.). - Į uždegimo žvakės pagrindą įkiškite tinkamą įrankį. - Iškelkite uždegimo žvakės pagrindą. - Išsukite uždegimo žvakę ir ją išdžiovinkite. - Plačiai atidarykite droselį. - Kelis kartus patraukite starterio virvę, kad išvalytumėte degimo kamerą. - Vėl sumontuokite uždegimo žvakę ir prijunkite uždegimo žvakės pagrindą, tada jį tvirtai įstatykite; sumontuokite kitas dalis. - Įjungiklį / droselinio reguliatoriaus svirtį (E, 43 pav.) nustatykite į padėtį MAX (variklio užvedimo padėtis). - Atsukite degalų sustabdymo čiaupą (G, 45 pav.). - Droselinės sklendės svirtį nustatykite į padėtį OPEN (F, 45 pav.) (ATIDARYTA) (net jei variklis šaltas). - Užveskite variklį. 	<p>在高海拔处的使用 在高海拔处，化油器的正常气/油混合变得过大。性能减弱，而燃油消耗量却增加。 为改变在高海拔处的性能，可对化油器进行特殊改装。如果发动机在超过1500 米的海拔高度使用，应向叶红授权的维修中心对化油器进行这些改装。 即使化油器适当喷油，海拔高度每增加300米，发动机的功率减少约3.5%。如果不改装化油器，海拔高度对发动机功率的影响更大。</p> <p>⚠ 小心: 在低于化油器为之调定的海拔高度使用发动机，可能会因气/油混合不良而导致性能减弱、过热及严重损坏发动机。</p> <p>发动机的磨合 发动机在工作5 ÷ 8小时后达到其最大功率。 在这个磨合期间，不要让发动机无用地全速运转，以免运转应力过大。</p> <p>启动困难 (或溢流发动机启动) 如果在尝试启动10次后不启动，发动机可能溢流并充满燃油。可通过下述发动机热起动程序将过量燃油从溢流发动机上清除。确保电源开关/油门 (E, 图35) 处于位置 "MAX"。启动时，根据发动机溢流程度不同，可能需要拉多次启动绳的把手。</p> <p>溢流发动机 (仅适用于汽油发动机)</p> <ul style="list-style-type: none"> - 将电源开关/油门 (E, 图43) 置于 "STOP" (停止) 位置。 - 关闭汽油旋塞 (G, 图44)。- 采用适合火花塞帽的工具。 - 提起火花塞帽。 - 拧松并抹干火花塞。 - 完全打开蝶阀。 - 拉动启动绳数次，清空燃烧室。 - 放回火花塞并用力按下火花塞帽；重新安装其他部件。 - 将电源开关/油门 (E, 图43) 置于 "MAX" 的启动位置上。 - 打开汽油旋塞 (G, 图45)。 - 将节气门杆置于位置OPEN (F, 图45)，即使发动机冷却。 - 现在启动发动机。

Magyar	Suomi	Latviski
<p align="center">HASZNÁLAT ÉS BIZTONSÁG</p>	<p align="center">TURVALLINEN KÄYTTÖ</p>	<p align="center">DARBĪBA UN DROŠĪBA</p>
<p>⚠ VIGYÁZAT: Mindig két kézzel tartsa a motoros kapa járó motor esetén. A motoros kapa fogantyúját fogja át a hüvelykujj és a többi ujj bezárásával, és tartsa stabilan.</p> <ul style="list-style-type: none"> - Csak világosban művelje a talajt. - A géppel sétáljon, soha nem szaladjon. - Irányváltoztatásnál, különösen lejtőn, legyen nagyon óvatos. - Amikor maga felé húzza a gépet, maximális elővigyázatossággal járjon el. - Ne módosítsa a motor forgássebesség-beállító egységének beállítását. - Óvatosan, az utasítások szerint indítsa be a motort, a lába legyen jó messze a szerszámtól. - Kezét és lábát ne tartsa a forgó részek közelében vagy azok alatt. - Soha ne emelje meg vagy szállítsa a gépet, ha a motor működik. - Minden alkalommal állítsa le a motort, amikor eltávolodik a géptől, üzemanyagtöltés előtt és minden karbantartás, illetve tisztítás előtt. - Kikapcsolás során csökkentse a motor sebességét. - Állítsa le a motoros kapát, ha a marófejek idegen testbe ütköznek. Vizsgálja meg a motoros kapát, és javítsa ki az esetleges sérült részeket. - A motoros kapa csak leállított motorral cipelje úgy, hogy a kipufogódobót elfordítja magától. Jármű belsejében történő szállítás közben, a motoros kapa rögzítésével előzze meg a készülék felborulását, megsérülését és az üzemanyag kifolyását. - A motor elindítása előtt ellenőrizze, hogy a vágóadapter ne érjen hozzá semmihez. - Ne hagyja a motort felügyelet nélkül járni. - A markolatokat tartsa szárazon, tisztán, olajtól vagy üzemanyag-keveréktől mentesen. - Győződjön meg arról, hogy biztonságosan tud mozogni és megállni. Ellenőrizze az Önt körülvevő területen, hogy nincsenek-e esetleges akadályok (gyökerek, kövek, ágak, árkok stb.). - Legyen különösen óvatos és elővigyázatos, amikor fülvédő felszerelést használ, mert ilyenkor korlátozottan képes csak meghallani a veszélyt jelző hangokat (kiabálást, jeleket, figyelmeztetéseket stb.). <p>⚠ VIGYÁZAT: Soha ne hajoljon a vágóadapter védőburkolata fölé. Kövek, törmelék stb. a szembe csapódhatnak, vakságot vagy súlyos sérülést okozva. Azonnal állítsa le a gépet, ha valaki közelít.</p> <p>⚠ VIGYÁZAT: Ha olyan helyzetbe kerül, amelynek megoldását illetően bizonytalan, forduljon szakemberhez. Keresse fel az eladót vagy szakszervizt. Kerülje a képességeit meghaladó feladatokat.</p>	<p>⚠ VAROITUS: Pidä puutarhajyrsta kiinni tukevasti kummallakin kädellä moottorin käydessä. Tartu puutarhajyrsin kahvoin lujalla peukalo-sormiotteella.</p> <ul style="list-style-type: none"> - Laitetta saa käyttää vain päivänvalossa. - Siirrä jyrstintä kävelen rauhallisesti. Älä juokse! - Noudata erityistä varovaisuutta vaihtaessasi suuntaa ja varsinkin rinnemaastossa. - Ole erityisen varovainen, kun vedät konetta itseäsi päin. - Älä tee muutoksia moottorin nopeudensäätimen säätöihin. - Käynnistä moottori varovasti ohjeita noudattaen pitäen jalat kaukana teristä. - Älä vie käsiä tai jalkoja pyörievien osien lähelle tai alle. - Älä nosta tai kuljeta konetta moottorin käydessä. - Sammuta moottori aina, kun poistut koneen luota, ennen polttoaineen lisäämistä ja ennen minkäänlaisia huolto- tai puhdistustöitä. - Alenna moottorin nopeutta moottorin sammuttamisen aikana. - Pysäytä puutarhajyrsin, jos terät osuvat johonkin vierasesineeseen. Tarkasta jyrsin ja korjaa mahdolliset vauriot. - Kun siirät puutarhajyrsin toiseen paikkaan, sammuta moottori ja pidä äänenvaimennin etäällä varalostasi. Ajoneuvossa kuljettamisen aikana, kiinnitä puutarhajyri kunnolla siten, että se ei pääse kaatumaan eikä vaurioitumaan eikä polttoainetta vuoda säiliöstä. - Tarkista, ettei leikkuuterä kosketa mihinkään esineeseen, ennen kuin käynnistät moottorin. - Älä jätä moottoria käyntiin ilman valvontaa. - Pidä kahvat kuivina ja puhtaina öljystä ja polttoaineesta. - Varmista, että pystyt kävelemään ja seisomaan turvallisesti. Tarkista ympäristö mahdollisten esteiden varalta (juuret, kivet, oksat, ojat jne.) siltä varalta. - Ole erityisen varovainen ja valppaana käyttäessäsi kuulosuojaimia, sillä kuulosuojaimet voivat estää varoitusäänten kuulemisen (huudot, merkkiäänet, varoitukset jne.). <p>⚠ VAROITUS: Älä koskaan kumarru leikkuuterän suojuksen yli. Silmiin voi lentää kiviä, roskia jne., josta voi olla seurauksena sokeutuminen tai vakavia vammoja. Sammuta moottori välittömästi, jos joku tulee lähemmäs.</p> <p>⚠ VAROITUS: Jos jossakin tilanteessa olet epävarma oikeasta toimintatavasta, kysy neuvoa asiantuntijalta. Ota yhteys jälleenmyyjään tai huoltoliikkeeseen. Vältä kaikkia sellaisia käyttötapoja, joiden arvelet ylittävän omat kykysi.</p>	<p>⚠ BRĪDINĀJUMS: Kad motors darbojas, noteikti turiet rotējošais kultivators ar abām rokām. Satveriet rotējošais kultivators rokturus cieši, aptverot tos ar ikšķiem un pirkstiem.</p> <ul style="list-style-type: none"> - Apstrādājiet zemi tikai dienas gaismā. - Mašīnas lietošanas laikā ejiet un nekādā gadījumā neskrieniet. - Mainot kustības virzienu, esiet īpaši uzmanīgs, it īpaši uz nogāzēm. - Pārvietojojot mašīnu augšup pa nogāzi, ievērojiet īpašus piesardzības pasākumus. - Nemainiet dzinēja griešanās ātruma regulatora kalibrējumu. - Iedarbiniet dzinēju, ievērojot norādījumus un sekojot tam, lai jūsu kājas būtu drošā attālumā no frēzēm. - Sekojiet tam, lai jūsu rokas vai kājas neatrastos tuvu vai zem rotējošām daļām. - Nepaceliet vai nepārvietojiet mašīnu, kamēr dzinējs darbojas. - Izslēdziet dzinēju katru reizi pirms mašīnas atstāšanas bez uzraudzības, pirms degvielas uzpildes un pirms tehniskās apkopes vai tīrīšanas. - Pirms dzinēja izslēgšanas, samaziniet tā ātrumu. - Izslēdziet rotējošo kultivatoru, ja frēzes saduras ar kādu priekšmetu. Pārbaudiet rotējošo kultivatoru un novērsiet bojājumus, ja kaut kādas detaļas tika bojātas. - Pārvietojiet rotējošais kultivators tikai tad, kad motors nedarbojas, turot klusinātāju atstatu no ķermeņa. Transportējot ar automašīnu, kārtīgi nostipriniet rotējošais kultivators, lai novērstu tā apgriešanos, degvielas izlišanu un bojājumus. - Pirms iedarbināt motoru, pārlicinieties, ka griezējierīce nav saskarsmē ar kādu priekšmetu. - Pirms rotējošais kultivators nolikšanas izslēdziet motoru. Neatstājiet nepieskatīta rotējošais kultivators motoru darbojamies. - Uzturiet rokturus sausus, tīrus un nesasmērētus ar eļļu vai degvielas maisījumu. - Pārlicinieties, ka varat droši kustēties un stāvēt. Pārbaudiet, vai darba zonā nav nekādu šķēršļu (saknes, akmeņi, zari, grāvji u.c.), gadījumam. - Esiet īpaši uzmanīgs un rūpīgs, ja izmantojat dzirdes aizsarglīdzekļus, jo tie var ierobežot Jūsu spēju sadzirdēt briesmas vēstošas skaņas (saucienus, signālus, brīdinājumus u.c.). <p>⚠ BRĪDINĀJUMS: Nedrīkst pārliceties pāri griezējierīces aizsargam. Akmeņi, atkritumi u.c. var tikt iemesti acīs, izraisot aklumu vai nopietnus ievainojumus. Ja kāds tuvojas, nekavējoties apturiet rotējošais kultivators.</p> <p>⚠ BRĪDINĀJUMS: Ja saskaraties ar situāciju, kad nav skaidrs, kā rīkoties, jājautā padoms ekspertam. Sazinieties ar savu dīleri vai servisa darbnīcu. Neizmantojiet mašīnu darbam, kas pēc Jūsu uzskatiem nav Jūsu spēkos.</p>

Eesti keel	Lietuvių k.	中文
<p align="center">TÖÖTAMINE JA OHUTUS</p>	<p align="center">EKSPLOATAVIMAS IR SAUGA</p>	<p align="center">使用和安全</p>
<p>⚠ HOIATUS: Hoidke mullafrees alati mõlema käega, kui mootor töötab. Hoidke tugevasti põialde ja sõrmedega mullafrees käepidemetest kinni.</p> <ul style="list-style-type: none"> - Pinnast tohib töödelda ainult päevalguses. - Masinaga tuleb liikuda käigusammul, mitte joostes. - Olge äärmiselt ettevaatlik suunamuutusel ja eriti kallakutel. - Ülimalt ettevaatlik tuleb olla masina enese poole liigutamisel. - Mootori pöörlemiskiiruse tehaseseadete muutmise on keelatud. - Mootor tuleb käivitada ettevaatlikult, vastavalt juhendile ja nii, et kasutaja jalad jäävad tööosadest eemale. - Ärge pange ei käsi ega jalgu pöörlevate osade lähedusse või alla. - Keelatud on töötava mootoriga masina tõstmise või transportimine. - Seisake mootor alati, kui masina järelevalveta jätate, enne tankimist ja selle hooldust või puhastamist. - Masina seiskamisel vähendage mootori töökiirust. - Peatage frees, kui terad puutuvad vastu mõnd vöörkeha. Kontrollige freesi korrasolekut ja parandage võimalikud vigastused. - Mullafrees kandes peab mootor olema seisatud ja summuti teie kehast eemale suunatud. Sõidukis transportimisel, kinnitage mullafrees korralikult, et vältida selle ümberpöördumist, kütuse mahaloksumist ja kahjustusi. - Enne mootori käivitamist veenduge, et lõikeseadis ei puutuks vastu mõnda objekti. - Ärge jätke mootorit järelvalveta tööle. - Hoidke käepidemed kuivad, puhtad ja vabad õlist või kütusesegust. - Veenduge, et saate turvaliselt liikuda ja seista. Kontrollige enda ümber olevat ala võimalike takistuste (juured, kivid, oksad, kraavid jne) osas. - Olge eriti ettevaatlik ja tähelepanelik, kui kannate kuulmiskaitset, sest selline seadis võib piirata teie võimet kuulda ohtu tähistavaid helisid (hüüded, signaalid, hoiatused jne). 	<p>⚠ PERSPĖJIMAS: kai variklis veikia, savaeigis kauptuktas visada laikykite abejomis rankomis. Laikykite stipriai abejų rankų nykščiais ir pirštais apėmę savaeigis kauptuktas rankenas.</p> <ul style="list-style-type: none"> - Su įtaisu dirbkite tik dieną, kai darbo zona yra gerai apšviesta. - Dirbdami su įtaisu nebėkite, ženkite lėtai. - Darbo su įtaisu kryptį keiskite atsargiai, ypatingai dirbdami ant šlaitų. - Elkitės ypatingai atsargiai, kai reikia prisiartinti prie paties įtaiso. - Nekeiskite variklio sukimosi greičio regulatoriaus kalibravimo skalės. - Variklį junkite griežtai pagal paleidimo instrukcijas; stovėkite atokiau nuo besisukančių įtaiso dalių. - Stenkitės, kad jūsų rankos ar kojos nepatektų po besisukančiomis įtaiso dalimis. - Kai variklis sukasi, įtaiso nekelkite ir nepervežkite. - Išjunkite variklį, jeigu nuo įtaiso reikia pasišalinti, jei reikia pripilti degalų ir jei reikia atlikti įtaiso priežiūros ar valymo darbus. - Išjungdami variklį, sumažinkite jo sukimosi greitį. - Jeigu freza užkliudė kokį nors pašalinį daiktą, įtaisą nedelsdami išjunkite. Nuolat tikrinkite savaeigio kaupuko būklę ir keiskite pažeistas dalis. - Savaeigis kaupuktas visada neškite sustabdę jos variklį, o duslintuvą laikykite atokiai nuo kūno. Pervežant mašinoje, savaeigis kaupuktas gerai sutvirtinkite, kad ji neapsiverstų, neišsilietų degalai ir ji nebūtų apgadinta. - Prieš užvesdami variklį įsitinkinkite, kad pjovimo įtaisas nieko neliečia. - Nepalikite variklio veikti neprižiūrimo. - Pasirūpinkite, kad rankenos būtų sausas, švarios, nesuteptos tepalais arba degalų mišiniu. - Įsitinkinkite, ar galite saugiai judėti ir stovėti. Žiūrėkite, kad zonoje aplink jus nebūtų kliuvinių (šaknų, akmenų, šakų, griovių ir kt.). - Jei dėvite klausos apsaugines priemones, būkite ypatingai atsargūs ir budrūs, nes tokios priemonės gali riboti gebėjimą išgirsti apie pavojų pranešančius garsus (šauksmą, signalus, perspėjimus ir pan.). 	<p>⚠ 警告: 当发动机启动时，应双手抓紧旋耕机。在拇指和其它手指间紧握旋耕机的把手。</p> <ul style="list-style-type: none"> - 只在日光下进行犁地作业。 - 只能步行，禁止连同机器一起奔跑。 - 换向时，尤其是在倾斜的土地上作业时应格外小心。 - 当把机器向自己的方向拉动时也应格外小心。 - 禁止改变发动机旋转速度调节的设置。 - 按照说明小心启动发动机，让双脚与机具保持一定的距离。 - 禁止把双手或双脚放在旋转部件的附近或下方。 - 发动机运行时，严禁提起或搬运机器。 - 每次要离开机器时、添加燃料前和进行任何维护及清洁前，均应停顿发动机。 - 在熄灭发动机时，应把发动机的速度降低。 - 如旋耕刀击中异物时，应停顿发动机。检查旋耕机的状况并需要时修复受损的部件。 - 搬运旋耕机时，发动机应熄火，消音器要远离身体。在车辆里运输时，适当固定旋耕机，以免翻倒、燃油外溢或造成其它损坏。 - 在启动发动机前，确保刀具不接触任何异物。 - 不要任由发动机正在运转的旋耕机无人看管。 - 保持把手干净、爽洁，没有机油迹或混合燃油。 - 确保双脚可安全走动。检查在工作区域是否有障碍物（树根、石头、树枝、沟渠等等）。 - 如果戴着护耳罩更应特别注意，因为护耳罩会限制听到发出危险信号（电话、警铃、警报等等）的噪音的能力。
<p>⚠ HOIATUS: Ärge kunagi kummarduge üle lõikeseadme kaitse. Kivid, praht jne võivad silma paiskuda, põhjustades pimedaksjäämist või tõsiseid vigastusi. Seisake masin koheselt, kui keegi läheneb.</p> <p>⚠ HOIATUS: Kui esineb olukord, kus te ei ole kindel, kuidas toimida, tuleb pöörduda asjatundja poole. Võtke ühendust oma müügiesindajaga või pöörduge töökotta. Vältige igasugust kasutamist, mis ületab teie võimed.</p>	<p>⚠ PERSPĖJIMAS: Niekada nesilenkite virš pjovimo priedo apsaugos. Į akis gali būti sviedžiami akmenys, šiukšlės ir kiti daiktai, todėl galite apakti arba rimtai susižeisti. Jei kas nors prieina arčiau, iš karto išjunkite mechanizmą.</p> <p>⚠ PERSPĖJIMAS: Jei kartais nežinote, kokių imtis veiksmų, derėtų kreiptis į profesionalą. Kreipkitės į pardavėją arba techninės priežiūros dirbtuves. Nevykdysite tokių darbų, kurie, jūsų manymu, gali viršyti jūsų galimybes.</p>	<p>⚠ 警告: 不要伸出刀具防护板以外。石头、碎片或其它东西可能会击中眼睛，造成失明或严重伤害。如果有人靠近，应立即停止旋耕机。</p> <p>⚠ 警告: 在不清楚如何进行的情况下，请向专家求教。请向当地的零售商或授权维修中心咨询。避免执行自己力不能及的操作。</p>

Magyar	Suomi	Latviski
<p align="center">HASZNÁLAT ÉS BIZTONSÁG</p>	<p align="center">TURVALLINEN KÄYTTÖ</p>	<p align="center">DARBĪBA UN DROŠĪBA</p>
<p>⚠ VIGYÁZAT: Ne használja a készüléket, ha nincs olyan helyzetben, hogy baleset esetén segítségét tudna hívni.</p> <p>⚠ VIGYÁZAT: Se a gép kezelője, se más ne próbálja meg a levágott anyagot eltávolítani, amíg a motor jár, vagy a vágóadapter forog, mert ez súlyos sérülést okozhat.</p> <p>⚠ VIGYÁZAT: Néha ágak vagy fű szorulhat be a védőburkolat és a vágóberendezés közé. Tisztításhoz mindig állítsa le a gépet.</p> <p>MUNKAVÉGZÉS A GÉPEL</p> <ul style="list-style-type: none"> - Miután az előző fejezetben leírt módon beindította a gépet, a fogantyút enyhén lenyomva és a gépet enyhén balról jobbra és jobbról balra döntögetve gyorsítsa föl, és működtesse a marófejeket. - A haladási sebesség változtatásához nyomja le erősebben vagy kevésbé erősen a fogantyút. - Ha a gép gyorsan halad előre, az előrehaladás változtatásához nyomja le a fogantyút, hogy a vonórúd jobban behatoljon a talajba, és ez fékezésképp hasson. - Ha a felszerelések aprítják a talajt, de a gép nem halad előre, felváltva emelje meg a bal és a jobb oldali fogantyút. - A vonórúd magasságának állításával, és a gép haladásának akadályozásával lehet meghatározni a talaj megművelésének mélységét. - Tanácsos többszöri áthaladással elvégezni a munkát, így a talaj gondosan megművelt lesz, és a gép nem lesz túlterhelve. <p>⚠ FIGYELEM - A munkaeszköz forgása előidézi a motoros kapa előrehaladását.</p> <p>⚠ FIGYELEM - A talaj megművelése során a szállítókerékeket állítsa pihenő pozícióba (megemelve).</p> <p>TILOS FELHASZNÁLÁSI TERÜLETEK</p> <ul style="list-style-type: none"> - Soha ne terhelje a működésben lévő felszerelést ráhelyezett plusz súllyal. - Soha ne húzza a motoros kapát kemény vagy egyenetlen felületen, mint például padló vagy lépcső. - Ne használja a motoros kapa fél kézzel! A fél kézzel végzett üzemeltetés következtében súlyosan megsérülhet a gépkezelő, a segítők, a nézelődők vagy e személyek bármilyen csoportja. A motoros kapa kétkezes használatra tervezték. - Csak jól szellőztetett helyen használja a motoros kapa, ne üzemeltesse, ha robbanó vagy gyúlékony anyag van a levegőben, illetve ne használja zárt környezetben. Ügyeljen a szénmonoxid-mérgezés elkerülésére. - Ne használja a gépet a tartozékok vonóeszközeként (pótkocsis vontatásként). 	<p>⚠ VAROITUS: Älä käytä laitetta, ellet pysty pyytämään apua mahdollisen onnettomuuden sattuessa.</p> <p>⚠ VAROITUS: Laitteen käyttäjä tai kukaan muu henkilö ei saa yrittää poistaa leikkuujätettä moottorin käydessä tai leikkuuterän pyöriessä: vakavien vammojen vaara.</p> <p>⚠ VAROITUS: Oksat tai ruoho voivat joskus takertua suojuksen ja leikkuuterän väliin. Sammuta moottori aina ennen kuin poistat takertuneet aineet.</p> <p>KONEEN KÄYTTÖ</p> <ul style="list-style-type: none"> - Käynnistä kone edellä olevia ohjeita noudattaen, lisää kaasua ja käytä teriä painamalla kevyesti ohjaustankoa ja heilutellen konetta vähän vasemmalta oikealle ja oikealta vasemmalle. - Etenemistä hallitaan painamalla ohjaustankoa enemmän tai vähemmän. - Jos kone pyrkii etenemään liian nopeasti, voit hallita liikettä paremmin painamalla ohjaustankoa siten, että tukijalka painuu maahan toimien ikään kuin jarruna. - Jos terät uppoavat maahan, mutta kone ei liiku eteenpäin, nosta vuorotellen ohjaussauvan vasenta ja oikeaa puolta. - Työsyvyys määritetään säätämällä tukijalan korkeutta ja estämällä koneen liikkumista eteenpäin. - Työskentely on suositeltavaa suorittaa useissa vaiheissa, jolloin saadaan hyvin muokattu maa kuormittamatta konetta liikaa. <p>⚠ HUOMIO - Terän pyöriminen saa aikaan puutarhajyrsimen liikkumisen eteenpäin.</p> <p>⚠ HUOMIO - Kuljetuspyörät on asetettava lepoasentoon (ylös) maan muokkauksen ajaksi.</p> <p>KIELLETTY KÄYTTÖKOHTTEET</p> <ul style="list-style-type: none"> - Älä laita jyrsimen päälle minkäänlaisia lisäpainoja. - Älä käytä puutarhajyrsimintä kovassa maaperässä tai tasoeroja sisältävällä pinnalla, kuten laatoitus tai portaikko. - Älä ohjaa puutarhajyrsiminyhdellä kädellä! Jos puutarhajyrsimin ohjataan yhdellä kädellä, seurauksena voi olla vakavia vammoja käyttäjälle, apulaisille ja/tai sivullisille. Puutarhajyrsimin on tarkoitettu käytettävä kahdella kädellä. - Käytä puutarhajyrsimin ainoastaan hyvin ilmastoiduissa paikoissa. Älä käytä puutarhajyrsimin räjähdysalttiissa tai tulenaroissa ympäristöissä tai suljetuissa tiloissa. Varo häikämyrkytyksen vaaraa. - Älä käytä konetta lisävarusteiden vetolaitteena. 	<p>⚠ BRĪDINĀJUMS: Neizmantojiet mašīnu, ja Jums nav iespējas izsaukt palīdzību nelaiemes gadījumā.</p> <p>⚠ BRĪDINĀJUMS: Ne rotējošais kultivators lietotājs, ne kāda cita persona nedrīkst mēģināt notīrīt nopļauto materiālu, kamēr dzinējs vēl darbojas vai kamēr vēl griežas griezējierīce, jo tas var izraisīt nopietnus ievainojumus.</p> <p>⚠ BRĪDINĀJUMS: Var gadīties, ka zāle vai zari iekeras starp aizsargu un griezējierīci. Pirms tīrīšanas noteikti jāaptur dzinējs.</p> <p>MAŠĪNAS LIETOŠANA</p> <ul style="list-style-type: none"> - Sekojot iepriekšējā nodaļā izklāstītajiem norādījumiem, palaidiet dzinēju, pēc tam palieliniet ātrumu un ļaujiet frēzēm griezties, viegli nospiežot vadības kātu un pārvietojot mašīnu pa labi un pa kreisi. - Lai atvieglotu mašīnas vadību, palieliniet vai samaziniet spiedienu uz vadības kāta. - Ja mašīna mēdz pārvietoties pārāk ātri, palieliniet spiedienu uz vadības kāta, lai rotējošo kultivatoru būtu vieglāk vadīt, tas izraisīs stūres padziļināšanos zemē, kas darbosies kā bremze. - Ja frēzes ar zemi, bet rotējošais kultivators nevirzās uz priekšu, paceliet pēc kārtas kreiso un labo vadības kātu. - Regulējot stūres augstumu, kas bremzē mašīnas kustību, var noregulēt aršanas dziļumu. - Augsni ir ieteicams apstrādāt ar vairākiem piegājieniem, rezultātā augsnē būs smalkāk uzarta, bet rotējošais kultivators netiks pārslogots. <p>⚠ UZMANĪBU - Vadības orgānu griešanās nodrošina rotējošā kultivatora vilkmi un kustību.</p> <p>⚠ UZMANĪBU - Augsnes apstrādes laikā uzstādiet riteņus miera stāvoklī (pacelts stāvoklis).</p> <p>AIZLIEGTS LIETOT</p> <ul style="list-style-type: none"> - Nekādā gadījumā nepakļaujiet ieslēgto ierīci slodzei, uzstādot uz tās papildus svaru. - Nekādā gadījumā nepārvietojiet rotējošo kultivatoru pa cietām virsmām vai virsmām ar lielu līmeņu starpību, piemēram, pa ceļa segumu vai kāpnēm. - Nekad nestrādājiet ar rotējošais kultivators, turot to vienā rokā! Strādājot ar rotējošais kultivators, turot to vienā rokā, var izraisīt nopietnus ievainojumus lietotājam, palīgiem, blakus esošām personām vai vairākām šādām personām kopā. Ar rotējošais kultivators ir paredzēts strādāt, tikai turot to abās rokās. - Rotējošais kultivators izmantojiet tikai labi vēdinātās vietās, nestrādājiet ar to eksplozīvā vai viegli uzliesmojošā vidē vai slēgtās telpās. Uzmanieties no saindēšanās ar oglekļa monoksīdu. - Nelietojiet mašīnu citu piederumu vilkšanai (piemēram, piekabju).

Eesti keel	Lietuvių k.	中文
<h3 style="text-align: center;">TÖÖTAMINE JA OHUTUS</h3>	<h3 style="text-align: center;">EKSPLOATAVIMAS IR SAUGA</h3>	<h3 style="text-align: center;">使用和安全</h3>
<p>⚠ HOIATUS: Ärge kasutage masinat, kui teil puudub võimalus õnnetuse korral abi kutsuda.</p> <p>⚠ HOIATUS: Ei masina kasutaja ega keegi teine ei tohi püüda eemaldada lõigatud materjali, kui mootor töötab või lõikeseade pöörleb, sest see võib põhjustada tõsiseid vigastusi.</p> <p>⚠ HOIATUS: Mõnikord jäävad oksad või rohi kinni kaitsekatte ja lõikeseadme vahele. Enne puhastamist seisake alati mootor.</p>	<p>⚠ PERSPĖJIMAS: mechanizmą eksploatuoti galima tik tokiu atveju, jei įvykus nelaimingam atsitikimui galėsite prisišaukti pagalbos.</p> <p>⚠ PERSPĖJIMAS: ir operatoriui, ir kitiems žmonėms draudžiama bandyti išimti pjovimo medžiagas, kai veikia variklis arba sukasi pjovimo įrenginys - galima rimtai susižeisti.</p> <p>⚠ PERSPĖJIMAS: kartais šakos ar žolė gali įstrigti tarp apsaugos ir pjovimo priedo. Prieš jas išvalydami, visada išjunkite variklį.</p>	<p>⚠ 警告: 如果在发生事故时没有可能要求急救, 则请勿使用旋耕机。</p> <p>⚠ 警告: 在发动机或刀具转动时切勿清除割掉的材料, 以免造成严重伤害。</p> <p>⚠ 警告: 有时一些树枝或荆棘卡在防护板和刀具间。在清洁前必须熄灭发动机。</p>
<p>MASINAGA TÖÖTAMINE</p> <ul style="list-style-type: none"> - Pärast masina käivitamist vastavalt eelmises peatükis äratoodule vajutage gaasi ja pange terad tööle, surudes seejuures kergelt juhtrauale ja kõigutades masinat kergelt vasakult paremale ja paremalt vasakule. - Masina edasilikumise paremaks juhtimiseks muutke survet juhtraual. - Kui masin liigub suhteliselt kiiresti, siis selle paremaks kontrollimiseks vajutage juhtrauale - sügavuskand tungib pinnasesse ja toimib pidurina. - Kui tööosad pinnasest läbi käivad, ent masin ei liigu edasi, kergitage vaheldumisi vasakut ja paremat juhtrauda. - Kanna kõrguse seadistamise ja masina edasilikumise kontrollimisega määratakse ära töösügavus. - Soovitav on käia ühest ja samast alast mitu korda üle ja mitte töödelda seda läbi ühekorraga, kuna nii on tagatud korralikult kobestatud pinnas masinat üle koormamata. 	<p>DARBAS SU ĮTAISU</p> <ul style="list-style-type: none"> - Įjungę įtaisą, kaip tai aprašyta ankstesniame šio vadovo skyriuje, padidinkite variklio sukimosi greitį ir šiek tiek spausdami valdymo rankenas pradėkite dirbti su fresomis, palengva sukiodami įtaisą iš kairės į dešinę ir iš dešinės į kairę. - Kad galima būtų geriau kontroliuoti įtaiso judėjimą, valdymo rankenas spauskite stipriau arba silpniau. - Jeigu įtaisas juda į priekį per greitai, kad galima būtų geriau kontroliuoti judėjimą, paspauskite valdymo rankenas taip, kad įtaiso grąžulas įeitų giliau į žemę, ir nuspauskite stabdį. - Jeigu įrankiai kerta žemę, bet įtaisas į priekį nejuda, pakelkite paeiliui kairiąją ir dešiniąją valdymo rankeną. - Žemės apdirbimo gylį galima keisti, reguliuojant grąžulo aukštį ir įtaiso judėjimo greitį. - Žemę apdirbti rekomenduojama keliais praėjimais, tokiu būdu išpuenant žemę palaipsniui ir neperkraunant įtaiso. 	<p>利用机器进行耕作</p> <ul style="list-style-type: none"> - 按照前面所述启动机器后进行加速, 轻微按下手把, 让机器从左到右和从右到左地移动, 以便令旋耕刀进行耕作作业。 - 欲更好地控制机器的移动, 可在把手上加大或减少压力。 - 如机器快速前进, 可按下手把来让导向杆嵌入泥土中作制动之用。 - 如机具犁地但机器不前进, 可尝试交替地提起左、右手把。 - 调节导向杆的高度和对抗机器的前进可决定作业的深度。 - 建议多犁地几次, 这样可以令土地得到更加精细的耕作而不让机器负荷过大。
<p>⚠ TÄHELEPANU - Tööosa pöörlemisel liigub mullafrees edasi.</p> <p>⚠ TÄHELEPANU - Pinnase töötlemisel tuleb transpordirattad seada puhkeasendisse (üles).</p>	<p>⚠ DĖMESIO - Darbo įrankiui sukantis, savaeigis kauptukas savaime juda į priekį.</p> <p>⚠ DĖMESIO - Darbo metu įtaiso pervežimo ratus pakelkite į viršų.</p>	<p>⚠ 注意 - 机具的旋转作用可令旋耕机前进。</p> <p>⚠ 注意 - 在犁地期间, 请把运输轮子置于空闲的位置(向上)。</p>
<p>KASUTAMINE KEELATUD</p> <ul style="list-style-type: none"> - Töötavat masinat ei tohi sellele raskusi asetades koormata. - Ärge vedage freesi kõvadel või astmelistel pindadel nagu põrandad ja trepid. - Ärge kaitage mullafrees ühe käega! Ühe käega töötades võib tagajärjeks olla kaitaja, abiliste, kõrvaliste isikute või nende inimeste mistahes kombinatsiooni tõsine vigastamine. Mullafrees on ette nähtud kasutamiseks kahe käega. - Kasutage mullafrees ainult hästi ventileeritud kohtades, ärge kasutage mullafrees plahvatusohtlikus või kergestisüttivas keskkonnas ega suletud keskkonnas. Ärge unustage vingugaasimürgituse ohtu. - Keelatud on masina kasutamine lisatarvikute transpordiks (käru funktsioonis). 	<p>DRAUDŽIAMA NAUDOTI</p> <ul style="list-style-type: none"> - Neapkraukite veikiančio įrankio, užkraudami ant jo papildomą svorį. - Nevilkite savaeigio kauptuko nelygiais paviršiais ir netraukite jo ant šaligatvio kraštų ar laiptais. - Savaeigis kauptukas neekspluatuokite viena ranka! Jei įrenginys bus eksploatuojamas viena ranka, operatorius, padėjėjai, stebėtojai arba visa tokių asmenų grupė gali būti rimtai sužeisti. Savaeigis kauptukas pritaikyta eksploatuoti dvejomis rankomis. - Savaeigis kauptukas eksploatuokite tik gerai ventiliuojamose vietose, jos neekspluatuokite sprogoje, lengvai užsiliepsnojančioje aplinkoje ar uždaroje patalpose. Saugokitės, kad neapsinuodytumėte anglies monoksidu. - Nenaudokite pačio įtaiso jo priedų vilkimui. 	<p>禁忌用途</p> <ul style="list-style-type: none"> - 严禁在运行中的机具上加载额外的重物。 - 严禁让旋耕机驶过坚硬或高低不平的表面, 如铺设的地面或梯级等。 - 不要单手使用旋耕机。 单手使用可能会对操作者、助手、旁观者或这些人的组合造成严重伤害。旋耕机设计作双手使用。 - 只在适当通风的地方使用旋耕机, 不要在易爆易燃或封闭环境使用。注意一氧化碳中毒危险。 - 禁止把机器作为附件(如拖挂车)牵引的用途。

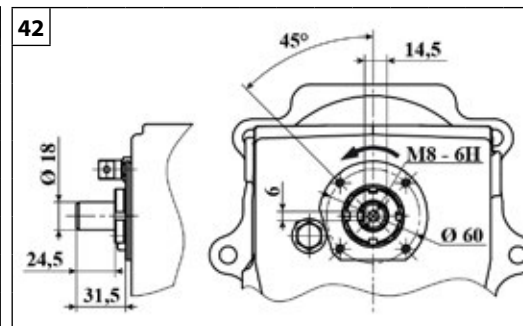
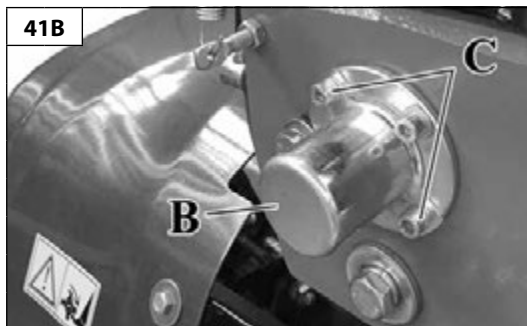
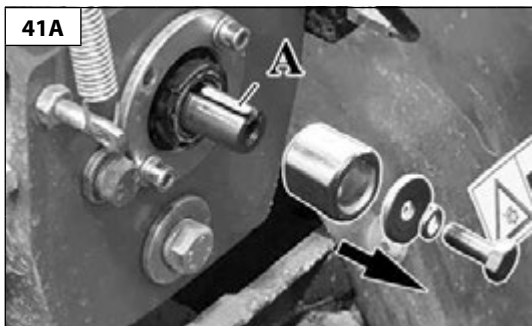

Magyar

Suomi

Latviski

HASZNÁLAT ÉS BIZTONSÁG

TURVALLINEN KÄYTTÖ

DARBĪBA UN DROŠĪBA

KIHAJTÓTENGELY

A motoros kapa egy kihajtótengellyel rendelkezik a kiegészítő alkalmazások céljaira (A, 41A ábra). A kihajtótengely használatához a megfelelő csavarok kicsavarásával (C, 41B ábra) vegye le a védőfedelelet (B, 41B ábra).

⚠ FIGYELEM – Biztonsági okokból vissza kell helyezni a védőfedelelet a kihajtótengelyre, amikor nincs használatban.

A kihajtótengely jellemzőit és fordulatszámát a műszaki táblázat tünteti fel (42. ábra).

VOIMANOTTOAKSELI

Puutarhajyrissessä on voimanottoakseli lisälaitteita varten (A, kuva 41A). Kun käytät voimanottoakselia, poista suojakansi (B, kuva 41B) avaamalla ruuvit (C, kuva 41B).

⚠ HUOMIO – Turvallisuuden vuoksi voimanottoakseli on peitettävä suojuksella silloin, kun sitä ei käytetä.

Voimanottoakselin ominaisuuudet ja kierrosnopeus on mainittu teknisten tietojen taulukossa (kuva 42).

JŪGVĀRPSTA

Motokultivators ir aprīkots ar jūgvārpstu papildu aprīkojumam (A, 41A att.). Lai izmantotu jaudas noņēmēju, noņemiet aizsargvāku (B, 41B att.), atskrūvējot attiecīgas skrūves (C, 41B att.).

⚠ UZMANĪBU – Drošības apsvērumu dēļ, ja jūgvārpstu neizmanto, tad aizsargvāks jāaizver.

Jūgvārpstas raksturlielumi un griešanās ātrums ir norādīti tehniko datu tabulā (42. att.)

WWW.LOBEST.HU

--	--	--	--

Eesti keel	Lietuvių k.	中文
<p align="center">TÖÖTAMINE JA OHUTUS</p>	<p align="center">EKSPLOATAVIMAS IR SAUGA</p>	<p align="center">使用和安全</p>
<p>JÕUVÕTUVÕLL</p> <p>Mullafreesil on lisaseadmete kasutamiseks jõuvõtuvõll (A, joon. 41A). Jõuvõtuvõlli kasutamiseks eemaldage kaitsekate (B, joon. 41B), keerates kruvid (C, joon. 41B) lahti.</p> <p>⚠ HOIATUS. Kui jõuvõtuvõlli ei kasutata, peab see ohutuse tagamiseks olema kaetud kaitsekattega.</p> <p>Jõuvõtuvõlli tehnilised andmed ja pöörlemiskiirus on näidatud tehniliste andmete tabelis (joon. 42).</p>	<p>GALIOS PERDAVIMO VELENAS</p> <p>Varikliame kultivatoriuje yra galios perdavimo velenas, naudojamas su pagalbinais padargais (A, 41A pav.). Norėdami naudoti galios perdavimo veleną, nuimkite apsauginį dangtelį (B, 41B pav.) atsukdami varžtus (C, 41B pav.).</p> <p>⚠ ĮSPĖJIMAS. Dėl saugos priežasčių nenaudojamas galios perdavimo velenas turi būti uždengtas apsauginiu dangteliu.</p> <p>Galios perdavimo veleno techniniai parametrai ir sukimosi greitis nurodyti techninių parametrų lentelėje (42 pav.)</p>	<p>动力输出轴</p> <p>本微耕机配备了一个动力输出轴，用于补充应用（A，图41A）。要使用动力输出轴，请旋开专用的螺丝（C，图41B）取下保护盖（B，图41B）。</p> <p>⚠ 注意——出于安全考虑，在不使用时，动力输出轴必须以同一保护盖盖好。</p> <p>动力输出轴的特性与转数见技术数据表（图42）。</p>

WWW.LOBEST.HU

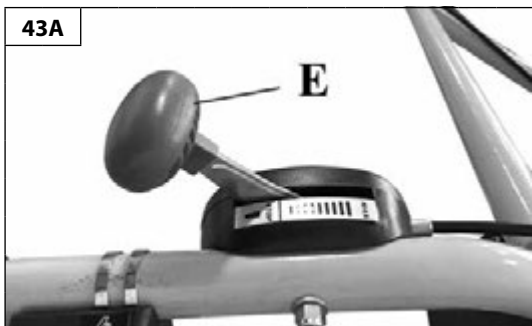

Magyar	Suomi	Latviski
<p align="center">A MOTOR LEÁLLÍTÁSA - SZÁLLÍTÁS</p>	<p align="center">MOOTTORIN SAMMUTTAMINEN - KULJETUS</p>	<p align="center">DZINĒJA APSTĀDINĀŠANA - PĀRVIETOŠANA</p>
<p>OLVASSA EL FIGYELMESEN A MOTOR ÚTMUTATÓJÁT IS.</p> <p>A MOTOR LEÁLLÍTÁSA A motor leállításához helyezze a kapcsolót / gázkart (E, 43A. ábra) „STOP” állásba. Dízelmotor esetén mozgassa a kart (G, 43B. ábra) az "O" helyzetbe.</p> <p>⚠ FIGYELEM - Kikapcsolt motorral biztonsági okokból (lejtős területen fokozottan) állóhelyzeti fékként a váltót első sebességfokozatba állítva használja.</p> <p>Ha nem működne a főkapcsoló "STOP" (OFF) állása, húzza a szivatókart a CLOSE (lezárva) állásba, és ezzel állítsa le a motort.</p> <p>Üzemelést megelőző ellenőrzés</p> <p>⚠ VIGYÁZAT: A VÁGÓADAPTER SOHA NE FOROGJON ÜRESJÁRATBAN. Fordítsa az üresjárat sebesség csavarját "T" az óramutató járásával ellenkező irányba, és csökkentse az üresjárat percenkénti fordulatszámát, vagy forduljon szakszervizhez, és kérje az átállítást. A javítás elvégzéséig ne használja a készüléket. Súlyos személyi sérülés adódhat abból, ha a vágóadapter üresjáratban forog.</p> <p>A megsérült kuplung is okozhatja azt, hogy a vágóadapter üresjáratban forog, ilyenkor a készülék feletti uralom elvesztése és a vágóeszközzel történő érintkezés miatt megnő a személyi sérülés veszélye.</p> <p>SZÁLLÍTÁS Tolva szállítás - Kapcsolja be a gépet, és állítsa alacsony sebességre, így a gép a fogak csúcsára támaszkodva fog előrehaladni anélkül, hogy károsítaná az utat; nem mindig tanácsos nagyon tömör talajon így szállítani a gépet, például aszfaltozott vagy betonnal burkolt talaj esetén.</p>	<p>LUE HUOLELLISESTI MYÖS MOOTTORIN KÄYTTÖOHJEET.</p> <p>MOOTTORIN SAMMUTTAMINEN Moottori sammutetaan viemällä kytkin-/kaasuvipu (E, Kuva 43A) asentoon STOP. Dieselmoottori aseta vipu (G, kuva 43B) O-asentoon.</p> <p>⚠ HUOMIO – Kun moottori on sammutettu, kytke 1. vaihde pysäköintijarruksi turvallisuussyistä (erityisesti rinteessä).</p> <p>Jos kytkimen "STOP" (OFF)-asento ei toimi, sammuta moottori vetämällä rikastin KIINNI-asentoon.</p> <p>Tarkastukset ennen käyttöä</p> <p>⚠ VAROITUS: LEIKKUUTERÄ EI SAA KOSKAAN PYÖRIÄ TYHJÄKÄYNNILLÄ. Alenna tyhjäkäynnin kierroslukua kääntämällä tyhjäkäyntiruuvia T vastapäivään tai ota yhteys huoltoliikkeeseen säätöä varten. Älä käytä laitetta, ennen kuin se on korjattu. Jos leikkuuterä pyörii tyhjäkäynnillä, seurauksena voi olla vakavia henkilövahinkoja.</p> <p>Vaurioitunut kytkin voi aiheuttaa leikkuuterän pyörimisen tyhjäkäynnillä, mikä lisää hallinnan menettämisen ja leikkuuterän iskeytymisen aiheuttamien henkilövahinkojen vaaraa.</p> <p>KULJETUS Siirtäminen työntäen - Käynnistä kone ja kaasuta kevyesti. Kone liikkuu hitaasti eteenpäin terien kärkien varassa vahingoittamatta kulkutietä. Konetta ei ole suositeltavaa siirtää työntämällä hyvin tiiviissä maastossa, esimerkiksi asfaltilla tai betonipäällysteen päällä.</p>	<p>UZMANĪGI IZLASIET ARĪ DZINĒJA ROKASGRĀMATU.</p> <p>DZINĒJA APSTĀDINĀŠANA Lai apturētu dzinēju, uzstādiet slēdža/akselatora sviru (E, 43A. att.) stāvoklī "STOP". Dīzeļdzinējam novietojiet sviru (G, 43B. att.) pozīcijā "O".</p> <p>⚠ UZMANĪBU - Kamēr dzinējs ir izslēgts, drošības apsvērumu dēļ (it īpaši uz slīpām virsmām), izmantojiet pirmo pārnesumu kā stāvbremzi.</p> <p>Gadījumā, ja aizdedzes slēdža pozīcija "STOP" (OFF) nedarbojas, iestādiet gaisa vārsta sviru pozīcijā CLOSE (aizvērts), lai apturētu dzinēju.</p> <p>Pārbaudes pirms darba uzsākšanas</p> <p>⚠ BRĪDINĀJUMS: GRIEZĒJIERĪCE TUKŠGAITĀ NEDRĪKST GRIEZTIES. Pagrieziet tukšgaitas ātruma skrūvi T pretēji pulksteņrādītāju virzienam, lai samazinātu apgriezienus tukšgaitā vai sazinieties ar servisa pārstāvi, lai tas veiktu noregulēšanu, un pārtrauciet rotējošais kultivators izmantošanu, kamēr tas nav noregulēts. Ja griezējierīce darbojas arī tukšgaitā, tā var izraisīt nopietnus ievainojumus.</p> <p>Sajūga bojājums var izraisīt griezējierīces griešanas tukšgaitā un palielināt ievainojuma risku kontroles zaudēšanas un saskarsmes ar griezējierīci dēļ.</p> <p>PĀRVIETOŠANA Pārvietošana ar vilkmi - Ieslēdziet rotējošo kultivatoru un nedaudz palieliniet ātrumu, rezultātā rotējošo lāpstiņu galiņi stums kultivatoru uz priekšu, nebojājot ceļu; tomēr, nav ieteicams pārvietot kultivatoru šādā veidā pa cietām virsmām, piemēram, pa asfaltētu vai betonētu ceļu.</p>

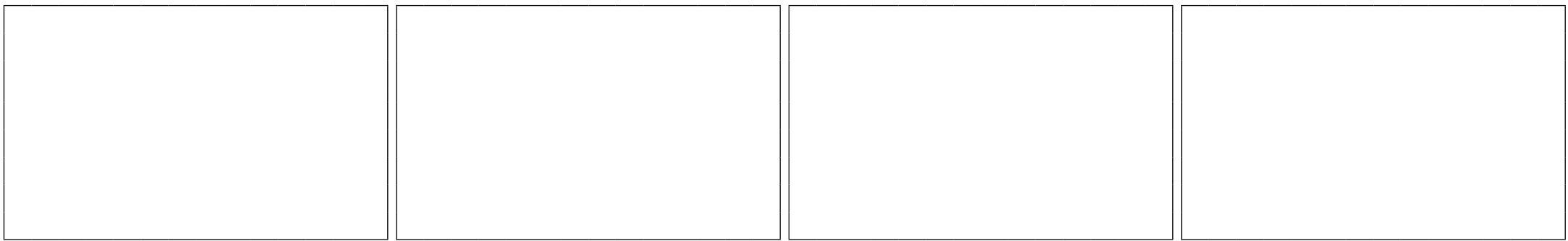

Eesti keel	Lietuvių k.	中文
<p align="center">MOOTORI SEISKAMINE - TRANSPORT</p>	<p align="center">VARIKLIO SUSTABDYMAS - ĮTAISO PERVEŽIMAS</p>	<p align="center">发动机的熄火 - 搬运</p>
<p>LUGEGE TÄHELEPANELIKULT LÄBI KA MOOTORI JUHEND.</p> <p>MOOTORI SEISKAMINE For at standse motoren skal afbrydergrebet/gashåndtaget (E, Fig. 43A) stilles i positionen "STOP". Diiselmootori jaoks liigutage hooba (G, joonis 43B) positsiooni "O" asendisse.</p> <p>⚠ HOIATUS. Kui mootor on välja lülitatud, rakendage turvakaalutlustel kõigepealt esimene käik (seda eriti kallakul olles).</p> <p>Kui lüliti "STOPP" (OFF) asend ei toimi, tömmake õhuklapi hoob asendisse CLOSE (kinni), et mootor seisata.</p> <p>Kasutuseelne kontrollimine</p> <p>⚠ HOIATUS: LÕIKESADE EI TOHIKS KUNAGI TÜHIKÄIGUL LIIKUDA. Keerake tühikäigu kruvi "T" vastupäeva, et vähendada tühikäigu pöördeid või pöörduge reguleerimiseks töökohta ja lõpetage kasutamine, kuni remont ei ole läbi viidud. Lõikeseadme pöörlemine tühikäigul võib põhjustada tõsisemaid vigastusi.</p> <p>Defektne sidur võib põhjustada lõikeseadme pöörlemist tühikäigul ja suurendada inimeste vigastamise ohtu tingituna kontrolli kaotamisest ning kontaktist lõikeseadmega.</p> <p>TRANSPORT Transport lükates - Käivitage masin ja kiirendage kergelt - seade liigub terade hammastel aeglaselt edasi ja ei löhu teeradu; ent nii ei ole soovitatav liikuda väga kõval, näiteks asfalt- või tsementkattega pinnasel.</p>	<p>ATIDŽIAI PERSKAITYKITE VARIKLIO INSTRUKCIJŲ VADOVĄ.</p> <p>VARIKLIO SUSTABDYMAS Norėdami išjungti variklį, jungiklį / droselinį reguliatorių (E, 43A pav.) nustatykite padėtyje STOP (sustabdymas). Dyzeliniam varikliui perjunkite svirtį (G, 43B pav.) į "O" padėtį.</p> <p>⚠ PERSPĖJIMAS – Kai variklis išjungiamas, saugumo sumetimais (ypač dirbant ant šlaito), kaip pastatymo stabdį įjunkite pirmą pavarą.</p> <p>Jei jungiklį nustačius į padėtį "STOP" (OFF) (SUSTABDYTI) jungiklis nesuveikia, droselinės sklendės svirtį nustatykite į padėtį CLOSE (UŽDARYTI), kad sustabdytumėte variklį.</p> <p>Patikros prieš eksploatavimą</p> <p>⚠ PERSPĖJIMAS: VARIKLIUI VEIKIANT TUŠČIAJA EIGA, PJOVIMO PRIEDAS NIEKADA NETURI SUKTIS. Tuščiosios eigos varžtą „T“ pasukite prieš laikrodžio rodyklę, kad sumažintumėte tuščiosios eigos apskukų per minutę skaičių, arba kreipkitės į techninės priežiūros atstovą, kad jis tai sureguliuotų; įrenginio neekspluatuokite, kol jis nebus suremontuotas. Jei varikliui veikiant tuščiaja eiga pjoavimo priedas sukasi, galite rimtai susižeisti.</p> <p>Pjoavimo priedas varikliui veikiant tuščiaja eiga gali sukurti dėl pažeistos sankabos, todėl padidėja pavojus susižeisti nesuvaldžius įrenginio arba palietus pjoavimo priedą.</p> <p>ĮTAISO PERVEŽIMAS Įtaiso perstumimas - Įjunkite variklį ir šiek tiek įtaisą pakelkite; tokiu būdu jį bus galima perstumti, nepažeidžiant žemės paviršiaus; tačiau taip nepatartina įtaisą stumti ant labai kieto paviršiaus, pavyzdžiui, ant asfaltuoto ar betonuoto paviršiaus.</p>	<p>也请仔细阅读发动机手册。</p> <p>发动机的熄火 要停止发动机，可将开关/油门杆（E，图43A）置于“STOP（停止）”位置。 在柴油电机中，将端口（G，照片43B）驱动到“O”位置。</p> <p>⚠ 注意 - 当发动机关闭时，为了安全起见(尤其是在斜坡上操作时)，应挂入第一档，以作驻车制动之用。</p> <p>如果开关的位置"STOP"(OFF)不起作用，将节气门杆置于位置CLOSE来熄灭发动机。</p> <p>初步检查</p> <p>⚠ 警告: 当发动机处于怠速状态时，刀具不应转动。按逆时针方向转动最低速度螺丝“T”，以减少怠速的每分钟转动次数，或交由授权的维修中心进行调整，在未修理前不要使用旋耕机。发动机处于怠速状态时刀具的旋转可能会造成严重的人身伤害。</p> <p>使用损坏的离合器会导致刀具以最低速度旋转，并因失控和接触切割装置而增加人身伤害的危险。</p> <p>搬运 推动式搬运 - 启动机器并稍微加速，这样可令机器以机具的顶尖缓慢地向前移动而不损坏路面；尽管如此，我们不建议在结实的路面上进行推动式搬运，如沥青路面或水泥路面上。</p>

Magyar	Suomi	Latviski
<p align="center">KARBANTARTÁS</p>	<p align="center">HUOLTO</p>	<p align="center">TEHNISKĀ APKOPE</p>
<p>A GÁZKIBOCSÁTÁSOK MEGFELELŐSÉGE</p> <p>Ezt a motort, a károsanyag-kibocsátási ellenőrző rendszert is beleértve, a felhasználói használati utasításnak megfelelően kell kezelni, használni és karbantartásnak alávetni, hogy a károsanyag-kibocsátási értékek belül maradjanak a nem közúti gépekre érvényes törvényi követelményeknek.</p> <p>Nem megengedhető semmilyen szándékos módosítás, illetve a motor károsanyag-kibocsátási rendszerének nem megfelelő használata.</p> <p>A motor vagy a gép hibás működése, használata vagy karbantartása a károsanyag-kibocsátási ellenőrző rendszer lehetséges működési zavaraihoz vezethet, egészen addig, amikor már nem tudja betartani az érvényes törvényi követelményeket; ez az eset azonnali cselekvést igényel a rendszer hibás működésének kijavítása és az érvényes követelmények visszaállítása érdekében.</p> <p>Íme néhány példa a hibás működésre, használatra vagy karbantartásra, a teljesség igénye nélkül:</p> <ul style="list-style-type: none"> - Az üzemanyag-adagoló berendezés túlterhelése vagy törése; - Olyan üzemanyag és / vagy motorolaj használata, ami nem felel meg az INDÍTÁS / ÜZEMANYAG fejezetben leírt jellemzőknek; - Nem eredeti alkatrészek, például gyújtógyertya stb. használata; - A kipufogórendszer hiányos vagy nem megfelelő karbantartása, ide értve a kipufogódob, a gyertya, a légszűrő stb. hibás karbantartási intervallumait is. <p>⚠ FIGYELEM - A motoron végzett módosítás az EU károsanyag-kibocsátási tanúsítvány érvénytelenítéséhez vezet.</p>	<p>KAASUPÄÄSTÖJÄ KOSKEVA MÄÄRÄYSTENMUKAISUUS</p> <p>Tätä moottoria sekä pakokaasupäästöjen valvontajärjestelmää on hallittava, käytettävä ja huollettava käyttöoppaan sisälttämien ohjeiden mukaisesti, jotta päästötaso pysyy liikkuville työkoneille asetettujen lain vaatimusten rajoissa.</p> <p>Moottorin pakokaasujen valvontajärjestelmää ei saa käsitellä omavaltaisesti eikä käyttää epäasianmukaisesti.</p> <p>Moottorin tai koneen virheellinen toiminta, käyttö tai huolto voisivat aiheuttaa toimintahäiriöitä pakokaasujen valvontajärjestelmään siten, että sovellettavan lain vaatimukset eivät täyttyisi. Tässä tapauksessa järjestelmän toimintahäiriöt on korjattava välittömästi vaatimusten täyttämiseksi.</p> <p>Joitakin esimerkkejä virheellisestä toiminnasta, käytöstä ja huollosta:</p> <ul style="list-style-type: none"> - polttoaineen annostelulaitteiden varomaton käsittely tai vaurioittaminen - sellaisen polttoaineen ja/tai moottoriöljyn käyttö, joka ei ole kappaleessa KÄYNNISTYS/POLTTOAINE esitettyjen ominaisuuksien mukaista - muiden kuin alkuperäisten varaosien käyttö, esimerkiksi sytytystulpat jne. - pakojärjestelmän huollon laiminlyönti tai riittämättömyys mukaan lukien pakoputken, sytytystulpan, ilmansuodattimen jne. väärät huoltovälit. <p>⚠ HUOMIO - Tämän moottorin omavaltainen käsittely mitätöi päästöjä koskevan EU-vaatimustenmukaisuusvaikutuksen.</p>	<p>ATBILSTĪBA PRASĪBĀM PAR GĀZVEIDA EMISIJĀM</p> <p>Šis dzinējs, ieskaitot emisiju kontroles sistēmu, jādarbina, jāizmanto un jāuztur saskaņā ar lietošanas rokasgrāmatā sniegtajiem norādījumiem, lai uzturētu emisiju rādītājus atbilstoši normatīvajām prasībām, kas piemērojamas visurgājējai tehnikai.</p> <p>Ir aizliegta dzinēja emisiju kontroles sistēmas patvaļīga modificēšana vai nepareiza izmantošana.</p> <p>Nepareiza motora vai mašīnas darbināšana, izmantošana vai uzturēšana var radīt emisiju kontroles sistēmas darbības traucējumus tik liela mērā, ka vairs netiks nodrošināta atbilstība normatīvajām prasībām; šajā gadījumā nekavējoties jārikojas, lai novērstu sistēmas darbības traucējumus un nodrošinātu atbilstību piemērojamajām prasībām.</p> <p>Nepareizas darbināšanas, izmantošanas un apkopes piemēri (saraksts nav izsmeljošs):</p> <ul style="list-style-type: none"> - degvielas dozēšanas ierīču piespiedu darbināšana vai saplīšana; - degvielas un/vai motoreļļas izmantošana, kas neatbilst raksturlielumiem, kas norādīti nodaļā IEDARBINĀŠANA/DEGVIELA; - neoriģinālu rezerves daļu, piemēram, sveču u.c. izmantošana; - izplūdes sistēmas trūkums vai nepareiza apkope, ieskaitot nepareizus katalizatorus, aizdedzes sveces, gaisa filtra u.c. apkopes intervālus. <p>⚠ BRĪDINĀJUMS - Šī dzinēja izjaukšanas anulē ES emisiju sertifikāciju.</p>

Eesti keel	Lietuvių k.	中文
<p align="center">HOOLDUS</p>	<p align="center">TECHNINĖ PRIEŽIŪRA</p>	<p align="center">维修保养</p>
<p>VASTAVUS HEITENŌUETELE</p> <p>Käesolevat mootorit, sealhulgas heitekontrollisüsteemi, tuleb käitada, kasutada ja hooldada vastavalt kasutusjuhendis toodud juhistele, et tagada heitkoguste näitajate püsimine väljaspool teid kasutatavatele liikurmasinatele kohalduvate õiguslike nõuetega määratud piirides.</p> <p>Mootori heitekontrollisüsteem ei tohi olla omavoliliselt avatud ega väärkasutatud.</p> <p>Mootori või väljaspool teid kasutatava liikurmasina ebaõige käitamine, kasutamine või hooldus võib kaasa tuua heitekontrollisüsteemi talitlushäireid, mille tagajärjel pole võimalik täita kohalduvaid õiguslikke nõudeid; sellisel juhul tuleb süsteemi talitlushäired kiiresti kõrvaldada ja taastada vastavus kohalduvatele nõuetele.</p> <p>Ebaõige käitamise, kasutamise või hoolduse näideteks on (loetelu pole ammendav):</p> <ul style="list-style-type: none"> - kütuse mõõteseadmete töö forsseerimine või katkestamine; - kütuse ja/või mootoriõli kasutamine, mis ei vasta jaotises KÄIVITI/TANKIMINE toodud tehnilistele omadustele; - mitte-originaalvaruosade, nt süüteküünal jne, kasutamine; - väljalaskesüsteemi hoolduse vahele jätmise või selle ebaõige hooldamine, k.a summuti, süüteküünla, õhufiltri hoolduse ajagraafikute eiramine. <p>⚠ HOIATUS. Käesoleva mootori omavoliline avamine muudab ELi saastesertifikaadi kehtetuks.</p>	<p>TARŠOS RIBŲ ATITIKTIS</p> <p>Šis variklis, įskaitant emisijos reguliavimo sistemą, turi būti eksploatuojamas, naudojamas ir techniškai prižiūrimas laikantis naudotojo vadove pateiktų instrukcijų, kad emisijos rodikliai neviršytų teisės aktais nustatytų reikalavimų, taikomų ne kelių mobiliosioms mašinoms.</p> <p>Variklio emisijos valdymo sistema nebuvo klastojama ir ji nebuvo netinkamai naudojama.</p> <p>Netinkamai eksploatuojant, naudojant variklį ar ne kelių mobiliąsias mašinas arba netinkamai atliekant jų techninę priežiūrą, emisijos reguliavimo sistema gali imti veikti netinkamai tiek, kad nebebus atitinkama teisės aktais nustatytiems reikalavimams; tokiu atveju būtina imtis skubių veiksmų pašalinti sistemos gedimus ir atstatyti atitiktį atitinkamiems reikalavimams.</p> <p>Toliau pateikiami neišsamūs netinkamos eksploatacijos, naudojimo arba techninės priežiūros pavyzdžiai:</p> <ul style="list-style-type: none"> - degalus matuojančių įrenginių forsavimas arba gadinimas; - degalų ir (arba) variklio alyvos, neatitinkančios skyriuje „STARTERIS / PILDYMAS DEGALAIS“ pateiktų charakteristikų, naudojimas; - neoriginalių atsarginių dalių, pavyzdžiui, degimo žvakių ir kt., naudojimas. - Neatlikta arba netinkamai atlikta išmetimo sistemos techninė priežiūra, įskaitant netinkamu laiku atliktą duslintuvo, degimo žvakių, oro filtrų ir kt. techninę priežiūrą. <p>⚠ ĮSPĖJIMAS. Klastojant variklio veikimą ES emisijos lygio sertifikatas nebegalios.</p>	<p>气体排放的合规要求</p> <p>该发动机（包括排放控制系统）必须按照用户手册中的说明进行管理、使用和维护，以保持排放性能符合适用于非道路移动机械的法规要求。</p> <p>不得有意擅自改动发动机排放控制系统或用于不恰当的目的。</p> <p>不正确操作、使用或维护发动机或机器可能导致排放控制系统出现故障，甚至可能造成达不到适用的法规要求；如出现这种情况，必须立即采取措施整改系统故障，恢复其适用的要求。</p> <p>以下是不正确操作、使用或维护的示例：</p> <ul style="list-style-type: none"> - 强制给设备（或破坏设备）加燃油； - 使用不符合开机/燃油章节中所述特性的燃油和/或发动机油 - 使用非原装备件，如火花塞等； - 排气系统缺乏维护或维护不当，包括不正确的消声器、火花塞、空气过滤器等维护间隔时间。 <p>⚠ 警告 - 如果擅自改动此发动机，则欧盟排放认证将不再有效。</p>

Magyar	Suomi	Latviski
<p align="center">KARBANTARTÁS</p>	<p align="center">HUOLTO</p>	<p align="center">TEHNISKĀ APKOPE</p>
<p>OLVASSA EL FIGYELMESEN A MOTOR ÚTMUTATÓJÁT IS.</p> <p>Óvintézkedések a karbantartás közben</p> <p>⚠ Ha karbantartási műveletet végez a gépen, kapcsolja ki a motort, és vegye le a gyertyasapkát. Mindig használjon kesztyűt.</p> <p>⚠ VIGYÁZAT: Ne használjon sérült, helytelenül beállított, illetve hiánytalanul vagy nem biztonságosan összeszerelt motoros kapa.</p> <p>Ellenőrizze, hogy leáll-e a vágóadapter a gázkar elengedése után. Ha a vágóadapter a beállítás elvégzése után is elfordul üresjáratban, forduljon a hivatalos szervizhez, kérje a beállítást, és addig ne használja a készüléket, amíg meg nem javítják.</p> <p>⚠ VIGYÁZAT: A motoros kapa szervizelését a Használati utasításban előírt karbantartási műveleteken kívül csak a motoros kapa javítására kiképzett szakember végezheti.</p> <p>- Soha ne végezzen semmilyen átalakítást a motoros kapan.</p> <p>⚠ VIGYÁZAT: Csak az ajánlott tartozékokat és pótalkatrészeket használja.</p> <p>- Soha ne érjen a vágóadapterhez, vagy próbálja megjavítani a motoros kapa járó motor mellett.</p> <p>- Ha a motoros kapa többé már nem alkalmas használatra, megfelelő módon, a környezet károsítása nélkül, gondoskodjon a hulladékba kerüléséről, vagyis adja át a helyi eladónak, aki majd az előírt módon kidobja.</p> <p>- A sérült vagy tönkrement biztonsági berendezéseket azonnal cserélje ki. A kopott vagy sérült pengéket mindig készletenként cserélje.</p> <p>⚠ VIGYÁZAT: A kipufogódob és a motor más részei (pl. a hengerbordák, gyújtógyertyák) működésben közben felforrósodnak, és a motor leállítása után még egy ideig forrók maradnak. Kerülje az égésveszélyt, ne nyúljon a kipufogódobhoz és más alkatrészhez, amíg az forró.</p> <p>• Figyeljen oda a gép forró részeire, mint a motor és a meghajtótengely részei.</p> <p>• Az összes anyacsavar, anyás csavar és csavar mindig legyen szorosan meghúzva a gép biztonságos működésének garantálásához.</p> <p>• Soha ne használjon vízsugarat vagy oldószert a szennyeződés eltávolításához.</p> <p>• Tárolja a motoros kapát száraz helyen, üres üzemanyagtartállyal és gyermekektől távol.</p>	<p>LUE HUOLELLISESTI MYÖS MOOTTORIN KÄYTTÖOHJEET.</p> <p>Huoltoon liittyvät varotoimet</p> <p>⚠ Sammuta moottori ja irrota sytytystulppa huoltotöiden ajaksi. Käytä aina käsineitä.</p> <p>⚠ VAROITUS: Älä koskaan käytä puutarhajyrsin, joka on vaurioitunut, huonosti säädetty tai jota ei ole asennettu loppuun asti.</p> <p>Tarkista, että leikkuuterä pysähtyy, kun vapautat kaasuliipaisimen. Jos leikkuuterä pyörii edelleen tyhjäkäynnillä vielä säädön jälkeenkin, ota yhteys huoltoliikkeeseen säätöä varten äläkä käytä laitetta ennen kuin se on korjattu.</p> <p>⚠ VAROITUS: Kaikki muut puutarhajyrsin huoltotyöt lukuunottamatta tässä käyttöohjeessa esitettyjä huolto-ohjeita, on annettava ammattitaitoisen ruohoraivureihin perehtyneen henkilöstön tehtäväksi.</p> <p>- Älä tee puutarhajyrsin minkäänlaisia muutoksia.</p> <p>⚠ VAROITUS: Käytä ainoastaan suositeltuja varusteita ja varaosia.</p> <p>- Älä koske leikkuuterään tai yritä huoltaa puutarhajyrsin moottorin käydessä.</p> <p>- Kun puutarhajyrsin on käyttöikänsä lopussa, huolehdi sen ympäristömääräysten mukaisesta käytöstäpoistosta luovuttamalla laite jälleenmyyjälle, joka huolehtii asianmukaisesta hävittämisestä.</p> <p>- Vaihda vahingoittuneen tai rikkoutuneen turvalaitteen tilalle välittömästi uusi osa. Vaihda kuluneiden tai vaurioituneiden terien tilalle kokonaiset yksiköt.</p> <p>⚠ VAROITUS: Äänenvaimennin ja muut moottorin osat (esim. sylinterin rivat, sytytystulppa) kuumenevat käytön aikana ja ovat kuumia vielä jonkun aikaa moottorin sammuttamisen jälkeenkin. Vältäaksesi palovammoja älä koske äänenvaimentimeen tai muihin osiin silloin, kun ne ovat kuumia.</p> <p>- Varo koneen kuumia osia, kuten moottorin ja voimansiirtoakselin osia.</p> <p>- Pidä kaikki mutterit, pultit ja ruuvit hyvin kiristettyinä, jotta koneen käyttö on turvallista.</p> <p>- Älä käytä puhdistuksessa vesisuihkua tai liuotainaineita.</p> <p>- Varastoi puutarhajyrsin polttoainesäiliö tyhjennettynä kuivaan tilaan, jossa se on poissa lasten ulottuvilta.</p>	<p>UZMANĪGI IZLASIET ARĪ DZINĒJA ROKASGRĀMATU.</p> <p>Apkope</p> <p>⚠ Veicot mašinas tehniko apkopi, izslēdziet dzinēju un atvienojiet spraudni no svecēs. Vienmēr strādājiet cimdos.</p> <p>⚠ BRĪDINĀJUMS: Nekad nestrādājiet ar bojātu, nepareizi noregulētu vai nepilnīgi un nedroši samontētu rotējošais kultivators.</p> <p>Pārlicinieties, ka griezējierīce apstājas, kad atlaista akceleratora mēlīte. Ja arī pēc karburatora regulēšanas tukšgaitā griezējierīce turpina lēni griezties, sazinieties ar servisa dīleri, lai tas veiktu regulēšanu, un nelietojiet rotējošais kultivators, kamēr tas nav salabots.</p> <p>⚠ BRĪDINĀJUMS: Šajā lietotāja rokasgrāmatā neaprašītās tehnikās apkopes drikst veikt tikai kompetents servisa personāls.</p> <p>- Nekādā veidā neizmainiet krūmgrieža komplektāciju un uzbūvi.</p> <p>⚠ BRĪDINĀJUMS: Izmantojiet tikai ieteiktos piederumus un rezerves daļas.</p> <p>- Nekādā gadījumā nepieskarieties griezējierīcei un neveiciet rotējošais kultivators apkopi, kamēr darbojas tā motors.</p> <p>- Ja rotējošais kultivators vairs nav lietojams, utilizējiet to pienācīgi, nenodarot kaitējumu videi - nododiet to savam vietējam dīlerim, kas organizēs pienācīgu utilizāciju.</p> <p>- Ja kāda drošības ierīce bojāta vai saplīsusi, nekavējoties nomainiet to. Nažu nodiluma vai bojājuma gadījumā, mainiet uzreiz visu nažu komplektu.</p> <p>⚠ BRĪDINĀJUMS: Klusinātājs un citas motora daļas (piemēram, cilindra dzesēšanas ribas, aizdedzes svecēs) darbības laikā kļūst karstas un kādu brīdi pēc motora apturēšanas saglabājas karstas. Lai samazinātu apdedzināšanās risku, nepieskarieties klusinātājam un citām motora daļām, kamēr tās ir karstas.</p> <p>- Esiet uzmanīgs, jo dažas mašīnas daļas kļūst karstas, piemēram, dzinēja daļas un transmisijas vārpsta.</p> <p>- Sekojiet tam, lai visi uzgriežņi, bultskrūves un skrūves būtu labi pievilktas, nodrošinot mašīnas drošu darbu.</p> <p>- Nekādā gadījumā netīriet mašīnu ar lielspiediena ūdens strūklu vai šķīdinātājiem.</p> <p>- Glabājiet rotējošo kultivatoru ar tukšu tvertni sausā un bērnēm nepieejamā vietā.</p>

Eesti keel	Lietuvių k.	中文
<p style="text-align: center;">HOOLDUS</p>	<p style="text-align: center;">TECHNINĖ PRIEŽIŪRA</p>	<p style="text-align: center;">维修保养</p>
<p>LUGEGE TÄHELEPANELIKULT LÄBI KA MOOTORI JUHEND.</p> <p>Ettevaatusabinõud seoses masina korrashoiuga</p> <p>⚠ Kui masina juures teostatakse hooldustöid, seisake mootor ja ühendage süüteküüna lahti. Kasutage alati kindaid.</p> <p>⚠ HOIATUS: Ärge kunagi töötage vigase, halvasti reguleeritud või ebatäielikult ja ebakindlalt kokkupandud mullafrees.</p> <p>Veenduge, et lõikeseade seiskub, kui gaasipäästik vabastatakse. Kui pärast reguleerimist liigub lõikeseade endiselt tühikäigul, pöörduge reguleerimiseks töökotta ja lõpetage kasutamine, kuni remont ei ole läbi viidud.</p> <p>⚠ HOIATUS: Igasugused hooldustööd mullafrees juures, v.a. käesolevas kasutusjuhendis märgitud toimingud, peab läbi viima kompetentne mullafrees teenindav personal.</p> <ul style="list-style-type: none"> - Ärge kunagi muutke mullafrees mingil viisil. <p>⚠ HOIATUS: Kasutage ainult soovitatud tarvikuid ja varuosi.</p> <ul style="list-style-type: none"> - Ärge kunagi puudutage lõikeseadet ega püüdke teha mullafrees juures hooldustöid, kui mootor töötab. - Kui mullafrees ei ole enam kasutuskõlblik, utiliseerige see nõuetekohaselt ilma keskkonda kahjustamata, viies selle kohalikule edasimüüjale, kes korraldab masina nõuetekohase utiliseerimise. - Vahetage viivitamatult välja turvaseadised, mis on kahjustatud või katki. Asendage kulunud või vigastatud terad komplektide kaupa. <p>⚠ HOIATUS: Summuti ja mootori muud osad (nt silindri ribid, süüteküüna) lähevad töö käigus tuliseks ja püsivad sellisena mõnda aega pärast mootori seiskamist. Põletusohu vähendamiseks ärge puudutage summutit ega muid osi, kui need on tulised.</p> <ul style="list-style-type: none"> - Olge ettevaatlik masina kuumenevate osadega nagu mootor ja ülekandevõll. - Masina turvalise töö tagamiseks peavad kõik mutrid, poldid ja kruvid olema korralikult kinni keeratud. - Ärge kasutage mustuse eemaldamiseks kunagi veejuga või lahusteid. - Mullafreesi tuleb hoida kuivas, lastele kättesaamatus kohas. Enne seadme hoiulepanekut tuleb kütusepaak tühjendada. 	<p>ATIDŽIAI PERSKAITYKITE VARIKLIO INSTRUKCIJŲ VADOVĄ.</p> <p>Atsargumo priemonės atliekant techninę priežiūrą</p> <p>⚠ Jeigu reikia atlikti įtaiso techninės priežiūros darbus, išjunkite variklį ir nuimkite uždegimo žvakės dangtelį. Visada dirbkite su pirštinėmis.</p> <p>⚠ PERSPĖJIMAS: niekada savaeigis kaupunktas neeksploatuokite, jei ji sugedusi, netinkamai sureguliuota arba nevisiškai ir nepatikimai sumontuota.</p> <p>Įsitikinkite, ar atleidus droselio valdymo spragtuką pjovimo priedas nustoja judėti. Jei sureguliuavus karbiuratorių pjovimo priedas vis tiek juda, kai variklis veikia tuščiajame eiga, kreipkitės į techninės priežiūros atstovą, kad jis atliktų reguliavimą, ir, kol įrenginys nesuremontuotas, jo nenaudokite.</p> <p>⚠ PERSPĖJIMAS: visus savaeigis kaupunktas techninės priežiūros darbus, išskyrus tuos, kurie aprašyti operatoriaus vadovo techninės priežiūros instrukcijose, privalo atlikti kompetentingi savaeigis kaupunktas techninės priežiūros darbuotojai.</p> <ul style="list-style-type: none"> - Savaeigis kaupunktas niekada ir niekaip nemodifikuokite. <p>⚠ PERSPĖJIMAS: naudokite tik rekomenduojamus priedus ir pakeičiamąsias dalis.</p> <ul style="list-style-type: none"> - Kai variklis veikia, niekada nelieskite pjovimo priedo ir nevykdysite savaeigis kaupunktas techninės priežiūros darbų. - Jei savaeigis kaupunktas nebenaudojama, ją atiduokite vietiniam pardavėjui, kuris pasirūpins ją tinkamai išmesti ir nebus padaryta žala aplinkai. - Jei pažeidžiami arba sulūžta apsauginiai įtaisai, juos nedelsdami pakeiskite naujais. Išsidėvėjusias arba pažeistas frezų geležtes keiskite komplekte. <p>⚠ PERSPĖJIMAS: duslintuvas ir kitos variklio dalys (pvz., cilindro sparneliai, uždegimo žvakė) veikimo metu įkaista ir būna karštos dar kurį laiką išjungus variklį. Kad nenusidėgintumėte, nelieskite duslintuvo ir kitų dalių, kol jos karštos.</p> <ul style="list-style-type: none"> - Stenkitės nesiliesti prie karštų variklio dalių ir transmisijos veleno. - Kad būtų užtikrintas saugus darbas su įtaisu, nuolat tikrinkite, ar gerai užveržti visi varžtai ir veržlės. - Niekada neplaukite purvo nuo įtaiso vandens srove arba tirpikliais. - Motorinį kauptuką laikykite sausoje, vaikams neprieinamoje vietoje; degalų bakas turi būti tuščias. 	<p>也请仔细阅读发动机手册。</p> <p>保养注意事项</p> <p>⚠ 如要对机器进行保养维护，应熄灭发动机并把火花塞帽断开连接。请一直使用手套进行操作。</p> <p>⚠ 警告: 千万不要使用损坏、以不当方式维修或以不完整和安全方式组装的旋耕机。</p> <p>确保刀具在松开油门控制杆时停止转动。如果在调节注油器后刀具继续以最低速度运转，应向授权的维修中心咨询，并在维修前不得再使用本机。</p> <p>⚠ 警告: 旋耕机的所有处理，除本使用保养手册提及以外，应由专业人员进行。</p> <ul style="list-style-type: none"> - 不要以任何方式改装旋耕机。 <p>⚠ 警告: 只使用安全零配件。</p> <ul style="list-style-type: none"> - 当发动机正在运转时，不得接触刀具或试图对旋耕机进行保养操作。 - 如果旋耕机不能再使用，应以适当方式废弃，不要污染环境，可将之交由当地零售商，由后者负责正确处置。 - 应立即更换损坏或断裂的安全装置。应按批更换磨损或损坏的旋耕刀。 <p>⚠ 警告: 消音器和其它发动机部件（例如油缸油散热片、火花塞）在运作期间加热，并在发动机熄火后继续保持高温一段时间。为减少灼伤危险，不要接触高温的消音器和其它部件。</p> <ul style="list-style-type: none"> - 小心机器的发热部分，如发动机部分和传动轴。 - 确保所有螺帽、螺栓和螺丝已经拧紧，以保证机器能以安全的状态运作。 - 严禁通过喷水和喷洒溶剂来清除机器上的污迹。 - 把旋耕机存放在干燥和小孩不容易触及的地方，油箱应为空置。

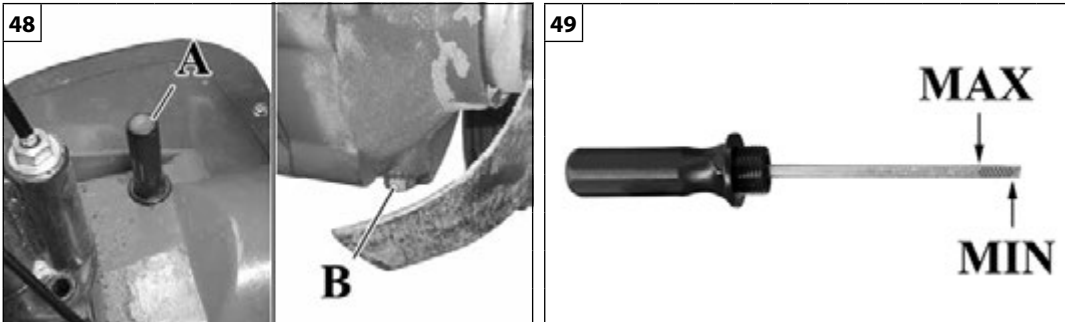

Magyar	Suomi	Latviski
<p align="center">KARBANTARTÁS</p>	<p align="center">HUOLTO</p>	<p align="center">TEHNISKĀ APKOPE</p>
<p>OLVASSA EL FIGYELMESEN A MOTOR ÚTMUTATÓJÁT IS.</p> <p>A KARBURÁTOR BEÁLLÍTÁSA</p> <p>⚠ VIGYÁZAT: - Ne módosítsa a karburátort. Az a kipufogógázokban a káros anyagok törvény által tiltott megnövekedéséhez vezethet.</p> <p>GYÚJTÁS</p> <p>⚠ VIGYÁZAT: A tekercsrugó feszültség alatt van és szét pattanhat, súlyos sérülést okozva. Soha ne próbálja meg szétszerelni vagy átalakítani.</p> <p>OLAJCSERE</p> <p>MEGJEGYZÉS: A fáradt motorolajat környezetbarát módon kell kezelni. Azt javasoljuk, hogy vigye be zárt tartályban újrahasznosítási céllal a helyi szervizbe. Ne dobja be a szemétkébe, ne öntse ki a földre vagy bele a lefolyóba.</p> <p>ERŐÁTVITELI EGYSÉG OLAJ</p> <p>50 munkaóránként ellenőrizni kell a hajtóműegység olaját. Vegye le az A kupakot (48. ábra), és ellenőrizze az olajsintet (49. ábra). Ha szükséges, töltsen fel SAE 15W-40 olajjal.</p> <p>Olajcsere: 100 munkaóránként le kell cserélni az erőátviteli egység olaját:</p> <ul style="list-style-type: none"> • Ellenőrizze, hogy a gép helyzete vízszintes legyen • Csavarja ki a B sapkát, majd ezután az A sapkát (48. ábra) • Hagyja kiürülni a váltómű olaj egységet úgy, hogy a teljes olajmennyiség távozzon. • Helyezze vissza a B sapkát (48. ábra) • Töltsen meg a váltómű egységet SAE 15W-40 olajjal a megfelelő szintig (49. ábra) • Helyezze vissza az A sapkát (48. ábra) 	<p>LUE HUOLELLISESTI MYÖS MOOTTORIN KÄYTTÖOHJEET.</p> <p>KAASUTTIMEN SÄÄTÖ</p> <p>⚠ VAROITUS: Älä tee muutoksia kaasuttimeen. Sellainen voisi johtaa pakokaasupäästöjä koskevien lakien rikkomiseen.</p> <p>KÄYNNISTYSYKSIKKÖ</p> <p>⚠ VAROITUS: Kierrejoussi on jännitteinen ja voi singota irti aiheuttaen vakavia henkilövahinkoja. Älä koskaan yritä purkaa jouta tai tehdä siihen muutoksia.</p> <p>ÖLJYNVAIHTO</p> <p>HUOM! Hävitä käytetty öljy ympäristömääräyksiä noudattaen. Käytetty öljy on suositeltavaa viedä suljetussa astiassa huoltoasemalle jätteiden hyötykäyttöä varten. Älä laita käytettyä öljyä jäteastiaan tai kaada sitä maahan tai viemäriin.</p> <p>VOIMANSIIRTOYKSIKÖN ÖLJY</p> <p>50 tunnin välein, tarkista öljyn taso transmissioyksikön. Poista korkki (kuva 48) ja tarkista öljymäärä (kuva 49). Tarvittaessa lisätään öljyä SAE 15W-40.</p> <p>Öljynvaihto: Voimansiirtoyksikön öljy on vaihdettava 100 työtunnin välein:</p> <ul style="list-style-type: none"> • Tarkista, että kone on vaakatasossa. • Avaa tulppa B ja sen jälkeen tulppa A (kuva 48). • Valuta kaikki öljy pois vaihdeyksiköstä. • Kiinnitä tulppa B takaisin paikalleen (kuva 48). • Täytä vaihdeyksikköön öljyä SAE 15W-40 tasamerkin tälle saakka (kuva 49). • Kiinnitä tulppa A takaisin paikalleen (kuva 48). 	<p>UZMANĪGI IZLASIET ARĪ DZINĒJA ROKASGRĀMATU.</p> <p>KARBURATORA REGULĒŠANA</p> <p>⚠ BRĪDINĀJUMS: Nemodificējiet karburatoru. Iespējams, tas izraisīs to, ka ierīce neatbildīs noteikumiem par izplūdes gāzu izmešiem.</p> <p>STARTERIS</p> <p>⚠ BRĪDINĀJUMS: Spirālatspere ir zem spriedzes un var aizlidot, radot nopietnus ievainojumus. Nekādā gadījumā nemēģiniet to izjaukt vai izmainīt.</p> <p>EĻĻAS MAIŅA</p> <p>IEVĒROJIET: Utilizējiet izlietotu motoreļļu videi draudzīgā veidā. Mēs iesakām nogādāt eļļu slēgtā traukā uz vietējo apkopes staciju utilizācijai. Nemetiet eļļu atkritumos, nelejiet to uz zemes vai kanalizācijā.</p> <p>TRANSMISIJAS EĻĻA</p> <p>Ik pēc 50 darba stundām pārbaudiet eļļas līmeni transmisijas mezglā. Izņemiet aizbāzni A (48. att.) un pārbaudiet eļļas līmeni (49. att.). Nepieciešamības gadījumā ielejiet eļļu SAE 15W-40.</p> <p>Eļļas maiņa: Ik pēc 100 darbības stundām ir jāmaina transmisijas eļļa:</p> <ul style="list-style-type: none"> • Pārbaudiet, vai mašīna ir horizontālā stāvoklī • Izskrūvējiet aizbāzni B un pēc tam aizbāzni A (48. att.) • Ļaujiet visai eļļai pilnīgi izplūst no pārnesumu pārslēgšanas mezgla. • Uzstādiet atpakaļ aizbāzni B (48. att.) • Iepildiet transmisijas mezglā eļļu SAE 15W-40 līdz pareizajam līmenim (49. att.) • Uzstādiet atpakaļ aizbāzni A (48. att.)

--	--	--	--

Eesti keel	Lietuvių k.	中文
HOOLDUS	TECHNINĖ PRIEŽIŪRA	维修保养
<p>LUGEGE TÄHELEPANELIKULT LÄBI KA MOOTORI JUHEND.</p> <p>KARBURAATORI REGULEERIMINE</p> <p>⚠ HOIATUS: Ärge tehke muudatusi karburaatori juures. Vastasel juhul võib seade minna vastuollu heitgaasiemissioone puudutava seadusandlusega.</p> <p>STARTERISÖLM</p> <p>⚠ HOIATUS: Spiraalvedru on pinge all ja võib eemale paiskuda, põhjustades tõsiseid vigastusi. Ärge kunagi püüdke seda lahti võtta ega muuta.</p> <p>ÖLIVAHETUS</p> <p>MÄRKUS: Palun utiliseerige kasutatud mootoriõli keskkonnasõbralikul viisil. Soovitame viia kinnine konteiner kohalikku teenindusjaama. Ärge visake seda prahi hulka ega valage maha või kanalisatsiooni.</p> <p>TRANSMISSIOONIÕLI</p> <p>Iga 50 tunni jooksul, kontrollige õlitaset edastamise seade. Eemaldage kork (joon.48) ja kontrollige õlitaset filterseadmesttagasi (joon.49). Vajaduse korral lisatakse õli SAE 15W-40.</p> <p>Õlivahetus: Transmissiooniõli tuleb vahetada iga 100 töötunni järel.</p> <ul style="list-style-type: none"> • Kontrollige, et masin on horisontaalses asendis. • Kruvige lahti kork B ja seejärel kork A (joon. 48). • Laske õlil käigukastist välja voolata, kuni see on täielikult tühi. • Pange kork B (joon. 48) tagasi. • Valage käigukasti õli SAE 15W-40 kuni tasemeni (joon. 49). • Pange kork "A" (joon. 48) tagasi. 	<p>ATIDŽIAI PERSKAITYKITE VARIKLIO INSTRUKCIJŲ VADOVĄ.</p> <p>KARBIURATORIAUS REGULIAVIMAS</p> <p>⚠ PERSPĖJIMAS: Nemodifikuokite karbiuratoriaus – kitaip galite pažeisti išmetamųjų dujų emisijos įstatymą.</p> <p>STARTERIO ĮRENGINYS</p> <p>⚠ PERSPĖJIMAS: sraigtinę spyruoklę veikia įtampa - ji gali nušokti ir rimtai sužaloti. Niekada nebandykite jos išardyti arba modifikuoti.</p> <p>ALYVOS PAKEITIMAS</p> <p>PASTABA: panaudotą variklio alyvą išmeskite taip, kad nepakenktumėte aplinkai. Rekomenduojame užsandarintą konteinerį nunešti į vietinę aptarnavimo stotį utilizacijai. Nemeskite jos į šiukšlių dėžę, nepilkite ant žemės arba į kanalizaciją.</p> <p>TRANSMISIJOS ALYVOS</p> <p>Kas 50 valandų, patikrinkite alyvos lygį perdavimo vieneta. Nuimkite dangtelį A (48 pav.) ir patikrinkite alyvos lygį (49 pav.). Jei reikia, pripilkite alyvos SAE 15W-40.</p> <p>Tepalo keitimas: Kas 100 eksploataavimo valandų būtina keisti transmisijos tepalą:</p> <ul style="list-style-type: none"> • Patikrinkite, ar mechanizmas stovi vertikaliai. • Išsukite kaištį B, o po to – kaištį A (48 pav.). • Leiskite iš pavarų dėžės ištekėti visai alyvai. • Sumontuokite kaištį B (48 pav.). • Į pavarų dėžę pilkite alyvos SAE 15W-40, kol jos lygis bus tinkamas (49 pav.). • Sumontuokite kaištį A (48 pav.). 	<p>也请仔细阅读发动机手册。</p> <p>化油器的调节</p> <p>⚠ 警告: 禁止修改化油器。否则有可能会触犯废气排放法规。</p> <p>起动</p> <p>⚠ 警告: 螺旋弹簧处于压力之下，可能会弹起，造成严重人身伤害。千万不要试图拆除或改装。</p> <p>机油的更换</p> <p>备注：按照环保法规废弃旧发动机油。建议将废油装在密封容器中交给授权维修中心。不要丢弃到垃圾中，也不要倒到地上或洗手盘里。</p> <p>传动系机油</p> <p>每50小時，檢查發送部的油位。取下蓋子A(图48)檢查油位（图49）。必要時，添加油SAE 15W-40。</p> <p>换油：每隔100个工作小时必须对传动系机油的进行更换。</p> <ul style="list-style-type: none"> • 检查机器是否处于水平位置。 • 拧松塞盖B，然后在拧松塞盖A(图48) • 让变速箱内的机油完全排空。 • 重新装上塞盖(图48) • 把SAE 15W-40机油注入变速箱内，直至到达要求的水平(图49)。 • 重新装上塞盖(图48)



Magyar

KARBANTARTÁS

OLVASSA EL FIGYELMESEN A MOTOR ÚTMUTATÓJÁT IS.

A FOKOZATVEZÉRLŐ KAR BEÁLLÍTÁSA

⚠ FIGYELEM: A marófej akkor kezd el forogni, amikor a menetvezérlő kar (A, 56. ábra) eléri a félutat. Ellenkező esetben állítani kell a menetvezérlő karon (B, 56. ábra). Ha a szabályzó nem elégséges a fenti feltételek eléréséhez (a szabályzóelem a menet végére ért), lépjen kapcsolatba egy hivatalos vevőszolgálati központtal.

Vágóberendezések

⚠ FIGYELEM: A sérült vágóberendezéseket ne próbálja hegesztéssel, kiegyenesítéssel, a forma módosításával megjavítani. Ezek miatt a műveletek miatt a vágóberendezés leválhat, és súlyos, akár halálos sérülést okozhat.

A GÉP TISZTÍTÁSA

⚠ FIGYELEM – Ha sűrített levegőt használ a gép tisztításához, szükséges megfelelő szemüveggel és porvédő maszkkal védekezni.

⚠ ÓVINTÉZKEDÉS: Erős vízszugár használata a gép tisztítására károsíthatja a motort és az elektromos rendszert.

A MARÓFEJEK CSERÉJE

A marófejek cseréjéhez lásd az ÖSSZESZERELÉS fejezetet

Suomi

HUOLTO

LUE HUOLELLISESTI MYÖS MOOTTORIN KÄYTTÖOHJEET.

SUUNNANVAIHTOVIVUN SÄÄTÄMINEN

⚠ HUOMIO: Terän pitää alkaa pyöriä, kun vaihdevipu (A, kuva 56) on liikealueensa puolivälissä. Muussa tapauksessa vipua on säädettävä (B, kuva 56). Jos säätö ei auta (säätövara on lopussa), ota yhteys valtuutettuun huoltoliikkeeseen.

Leikkauslaitteet

⚠ HUOMIO: Älä hitsaa tai suorista vaurioituneita leikkauslaitteita yrittäen tällä tavoin korjata niitä. Seurauksena voi olla leikkuutyökälun osien irtoaminen ja vakavia henkilövahinkoja tai hengenvaara.

KONEEN PUHDISTAMINEN

⚠ HUOMIO - Jos puhdistat koneetta paineilmalla, käytä suojalaseja ja pölyltä suojaavaa kasvosuojusta.

⚠ VAROITUS: Voimakkaan vesisuihkun käyttö koneen puhdistuksessa voi vaurioittaa moottoria ja sähköjärjestelmää.

TERIEN VAIHTO

Terien vaihto-ohjeet on esitetty kappaleessa ASENNUS.

Latviski

TEHNISKĀ APKOPE

UZMANĪGI IZLASIET ARĪ DZINĒJA ROKASGRĀMATU.

PIEDZIŅAS VADĪBAS SVIRAS REGULĒŠANA

⚠ UZMANĪBU: Frēze nedrīkst sākt griezties pirms gaitas vadības svira (A, 56. att.) sasniegs gājiena pusi. Pretējā gadījumā ir jānoregulē vadības sviras regulators (B, 56. att.). Ja ar regulatoru neizdodas nodrošināt minētos nosacījumus (sasniegta regulēšanas skrūves vītnes mala), sazinieties ar pilnvarotu servisa centru.

Griezējierīces

⚠ UZMANĪBU: Nekādā gadījumā nelabojiet griezējierīces ar metināšanu, iztaisnošanu vai formas izmaiņšanu. Tas var radīt griezējierīces sadrupšanu, un atplisušie gabali var radīt nopietnus vai nāvējošus ievainojumus.

MAŠĪNAS TĪRĪŠANA

⚠ UZMANĪBU – Tīrot mašīnu ar saspiesto gaisu, ir jāvelk atbilstošas aizsargbrilles vai pretputekļu maska.

⚠ BRĪDINĀJUMS: Mazgājot mašīnu ar augstspiediena ūdens strūklu, var sabojāt dzinēju un elektrisko sistēmu.

FRĒŽU MAIŅA

Frēžu maiņas norādījumi ir izklāstīti nodaļā MONTĀŽA

--	--	--	--

Eesti keel	Lietuvių k.	中文
HOOLDUS	TECHNINĖ PRIEŽIŪRA	保养
<p>LUGEGE TÄHELEPANELIKULT MOOTORI JUHENDIT.</p> <p>JUHTHOOVA REGULEERIMINE</p> <p>⚠ HOIATUS. Rooror ei tohi hakata pöörlema enne, kui juhtkang (A, joon. 56) on liikunud poole käiguulatuse võrra. Kui rooror hakkab pöörlema varem, tuleb juhtkangi (B, joon. 56) kruviregulaatorit reguleerida. Kui regulaatori abil ei saavutata nõutud olukorda (reguleerimiskruvi jõuab keerme lõpuni), pöörduge volitatud hoolduskeskusesse.</p> <p>Lõikeseadis</p> <p>⚠ HOIATUS. Ärge parandage kahjustatud lõikeseadist keevitamise, sirgestamise või selle kuju muutmise teel. Vastasel korral võib lõikeseadise küljest tükke eemalduda, mis võivad tekitada tõsisaid või surmavaid vigastusi.</p> <p>MASINA PUHASTAMINE</p> <p>⚠ HOIATUS – Masina suruõhuga puhastamisel kandke asjakohast silmade kaitset ja tolumumaski.</p> <p>⚠ HOIATUS – Masina survepesuriga puhastamine võib kahjustada selle mootorit ja elektrisüsteemi.</p> <p>TERADE VAHETAMINE Roororite vahetamise juhiseid lugege peatükist KOKKUPANEK.</p>	<p>ATIDŽIAI PERSKAITYKITE VARIKLIO INSTRUKCIJŲ VADOVĄ.</p> <p>PAVAROS VALDYMO SVIRTIES REGULIAVIMAS</p> <p>⚠ PERSPĖJIMAS: rotorius turi pradėti suktis tik kai pavarų valdymo svirtis (A, 56 pav.) pajuda pusę visos savo eigos. Jei rotorius pradeda suktis anksčiau, reikia patikrinti valdymo svirties reguliavimo varžtą (B, 56 pav.). Jei reguliavimo varžtu nepavyksta užtikrinti reikiamų sąlygų (pasiekiamas nustatymo varžto sriegio galas), kreipkitės į įgaliotąjį techninės priežiūros centrą.</p> <p>Pjaunamieji padargai</p> <p>⚠ PERSPĖJIMAS: niekada neremontuokite pažeistų pjovimo padargų – nevirinkite, netiesinkite, nekeiskite jų formas. Jei remontuosite, pjovimo įrenginio dalys gali nukristi ir rimtai arba mirtinai sužeisti.</p> <p>MECHANIZMO VALYMAS</p> <p>⚠ PERSPĖJIMAS – Jei mechanizmui valyti naudojate aukšto slėgio orą, dėvėkite akių apsaugas ir kaukę nuo dulkių.</p> <p>⚠ PERSPĖJIMAS – Mechanizmą valant aukšto slėgio vandens srovę, gali būti pažeistas variklis ir elektros sistema.</p> <p>VERSTUVŲ KEITIMAS Apie rotorijų pakeitimą skaitykite skyriuje MONTAVIMAS.</p>	<p>也请仔细阅读发动机手册。</p> <p>运行控制杆的调节</p> <p>⚠ 注意: 在前进杆 (A, 图56) 到达其行程的一半之前, 旋耕刀不得开始转动。否则, 就必须对控制杆的调节器进行干预 (B, 图56)。如果调节器不足以获得上述条件 (调节器抵达螺纹底部), 请联系授权的售后服务中心。</p> <p>旋耕阵列</p> <p>⚠ 注意: 请勿对受损的旋耕阵列尝试进行, 请勿对其进行焊接、校直和改变形状。这些操作可能会导致旋耕阵列脱落而造成严重的人员伤害甚至死亡。</p> <p>机器清洁</p> <p>⚠ 注意 – 如利用压缩空气清洁机器, 必须使用专用护目镜和防尘面罩进行防护。</p> <p>⚠ 注意! 高压喷水清洗机器会损坏发动机和电气系统。</p> <p>旋耕刀的更换 旋耕刀的更换请参阅“组装”一章的内容。</p>

Magyar	Suomi	Latviski
<p align="center">KARBANTARTÁS – ELHELYEZÉS</p>	<p align="center">HUOLTO - VARASTOINTI</p>	<p align="center">TEHNISKĀ APKOPE – UZGLABĀŠANA</p>
<p>RENKÍVÜLI KARBANTARTÁS Intenzív használat esetén a szezon végén, normál használat esetén két évente javasolt a szervizhálózat szakemberével átnézetni a felszerelést.</p> <p>⚠ FIGYELEM! - A jelen kézikönyvben nem szereplő minden egyéb karbantartási műveletet erre felhatalmazott javítóműhely kell, hogy végezzen. A gép állandó és szabályos működésének biztosításához, ne feledje, hogy az esetleges alkatrészcsere-nél kizárólag EREDETI ALKATRÉSZT használjon.</p> <p>⚠ A nem engedélyezett esetleges módosítások és/vagy a nem eredeti tartozékok használata a gépkezelő és harmadik személyek súlyos, akár halálos sérülését okozhatják.</p> <p>IDEIGLENES TÁROLÁS Amikor a gép hosszú ideig működésen kívül van: - Engedje le az üzemanyagot a tartályból, és helyezze vissza a dugót. - A jogszabályoknak megfelelően, a környezetet tiszteletben tartva semmisítse meg az üzemanyagot. - Figyeljen oda a gép forró részeire, mint a motor és a meghajtótengely részei. - Soha ne használjon vízsugarat vagy oldószert a szennyeződés eltávolításához. - Tárolja a motoros kapát száraz helyen, üres üzemanyagtartállyal és gyermekektől távol. - A téli pihenőidő után az üzembe helyezési eljárások megegyeznek a gép normál indítási eljárásaival (24-34. old.).</p> <p>SZÉTSZERELÉS ÉS MEGSEMISÍTÉS A gép gyártásához használt anyagok jó része újrahasznosítható; az összes fémes részt (acél, alumínium, sárgaréz) átadhatja egy normál fémhulladékgyűjtő telepnek. Az erre vonatkozó információkat a területi hulladékgyűjtő szolgálatnál lehet beszerezni. A talaj, a levegő és a vizek szennyezése nélkül, a környezet tiszteletben tartásával kell elvégezni a gép lebontásakor keletkező hulladékok kezelését.</p> <p>Minden esetben be kell tartani a helyileg érvényes hulladékkezelésre vonatkozó előírásokat.</p> <p>A gép bontásával egyidejűleg semmisítse meg az EK jelölési címkét és a jelen utasítást.</p>	<p>ERIKOISHUOLTO Kone on suositeltavaa toimittaa valtuutettuun huoltoliikkeeseen tarkastettavaksi jokaisen käyttökauden lopussa, mikäli konetta on käytetty runsaasti, tai kahden vuoden välein normaalikäytössä.</p> <p>⚠ HUOMIO! - Kaikki sellaiset huoltotoimenpiteet, joita ei mainita tässä oppaassa, on annettava valtuutetun huoltoliikkeen tehtäväksi. Osia vaihdettaessa on käytettävä ainoastaan ALKUPERÄISIÄ VARAOSIA laitteen jatkuvan ja säännöllisen toiminnan varmistamiseksi.</p> <p>⚠ Valtuuttamattomat muutokset ja/tai muiden kuin alkuperäisten varusteiden käyttö voivat aiheuttaa vakavia tai kuolemaan johtavia vammoja käyttäjälle ja kolmansille osapuolille.</p> <p>VARASTOINTI Kun kone on pitkään käyttämättä: - Tyhjennä polttoainesäiliö ja sulje sen korkki. - Hävitä polttoaine ympäristömääräysten mukaisesti. - Varo koneen kuumia osia, kuten moottorin ja voimansiirtoakselin osia. - Älä käytä puhdistuksessa vesisuihkua tai liuotinaineita. - Varastoi puutarhajärsin polttoainesäiliö tyhjennettynä kuivaan tilaan, jossa se on poissa lasten ulottuvilta. - Talvivarastoinnin jälkeen suoritetaan samat käyttöönottotoimenpiteet kuin konetta tavallisesti käynnistettäessä (sivut 24-34).</p> <p>LAITTEEN KÄYTÖSTÄPOISTO JA HÄVITTÄMINEN Suurin osa koneen osista on kierrätettäviä. Kaikki metallit (teräs, alumiini, kupari) voidaan toimittaa normaalin raudan talteenottokeskukseen. Lisätietoja on saatavana alueen jätehuoltokeskuksesta. Koneen käytöstäpoiston yhteydessä syntyvät jätteet on käsiteltävä ympäristömääräysten mukaisesti välttämättä saastuttamasta maaperää, ilmaa ja vettä.</p> <p>Paikallista lainsäädäntöä ja voimassa olevia määräyksiä on aina noudatettava.</p> <p>Kun kone purku, sinun täytyy tuhota etiketissä CE-merkintä sekä tämän käsikirjan.</p>	<p>ĀRKĀRTAS TEHNISKĀ APKOPE Iesakām pēc katras intensīvas lietošanas sezonas beigām vai reizi divos gados, lietojot mašīnu normālā režīmā, likt servisa centra speciālistam pārbaudīt mašīnas vispārīgu stāvokli.</p> <p>⚠ UZMANĪBU! – Visi tie tehniskās apkopes darbi, kuri nav aprakstīti šajā rokasgrāmatā, ir jāveic pilnvarotajā servisa centrā. Lai nodrošinātu mašīnas nepārtrauktu un vienmērīgu darbību, atcerieties, ka nomainot detaļas, ir jāizmanto tikai ORĪGINĀLĀS REZERVES DAĻAS.</p> <p>⚠ Patvaļīgas modifikācijas un/vai neoriģinālo rezerves daļu lietošana var novest pie operatora vai trešo personu ievainojumiem, vai nāvējošas traumas gūšanas.</p> <p>GLABĀŠANA Ja ierīce netiek darbināta ilgu laiku: - Izlejiet degvielu no tvertnes un uzstādiet vāciņu atpakaļ. - Utilizējiet degvielu saskaņā ar spēkā esošo likumdošanu par vides aizsardzību. - Esiet uzmanīgs, jo dažas mašīnas daļas kļūst karstas, piemēram, dzinēja daļas un transmisijas vārpsta. - Nekādā gadījumā netīriet mašīnu ar lielspiediena ūdens strūklu vai šķīdinātājiem. - Glabājiet rotējošo kultivatoru ar tukšu tvertni sausā un bērniem nepieejamā vietā. - Lai sagatavotu ierīci darbam pēc ziemas perioda, jāveic tās pašas darbības, kuras ir paredzētas normālai mašīnas iedarbināšanai (24.-34. lpp.).</p> <p>IZJAUKŠANA UN UTILIZĀCIJA Lielu daļu mašīnas ražošanā izmantoto materiālu var pārstrādāt; visus metālus (tēraudu, alumīniju, misiņu) var nogādāt metāllūzņu pieņemšanas centrā. Papildus informācijai vērsieties pie jūsu reģiona atkritumu savākšanas centra pārstāvja. Pēc mašīnas izjaukšanas iegūto materiālu utilizācija ir jāveic, saudzējot dabu un izvairoties no augsnes, gaisa un ūdens piesārņošanas.</p> <p>Jebkurā gadījumā ir jāievēro vietējie spēkā esošie likumi, kas reglamentē šo jomu.</p> <p>Mašīnas utilizācijas laikā ir jāiznīcina plāksnīte ar CE zīmi kopā ar šo rokasgrāmatu.</p>

Eesti keel	Lietuvių k.	中文
<p align="center">HOOLDUS – SÄILITAMINE</p>	<p align="center">TECHNINĖ PRIEŽIŪRA – SANDĒLIAVIMAS</p>	<p align="center">保养 – 存放</p>
<p>SOOVITATAV LISAHOOLDUS Intensiivse kasutuse korral tuleb masinat lasta volitatud hooldustehnikul kontrollida iga hooaja lõppedes, tavalise kasutuse korral aga iga kahe aasta tagant.</p> <p>⚠ HOIATUS. – Kõik hooldustööd, mida selles juhendis otseselt ei kirjeldata, tuleb kasta teha selleks volitatud hooldustöökojas. Masina optimaalse töö tagamiseks pidage meeles, et kasutada tuleb ainult ORIGINAALVARUOSI.</p> <p>⚠ Osade oskamatu vahetamine ja/või mitte-originaalvaruosade kasutamine võib kaasa tuua masina kasutaja või teiste inimeste tõsise vigastuse või surma.</p> <p>SÄILITAMINE Masina ettevalmistus pikaajaliseks säilitamiseks: <ul style="list-style-type: none"> - Tühjendage kütusepaak ja pange kork uuesti peale. - Kõrvaldage kütus järgides reegleid ja säästes keskkonda. - Olge ettevaatlik masina kuumenevate osadega nagu mootor ja ülekandevõll. - Ärge kasutage mustuse eemaldamiseks kunagi veejuga või lahusteid. - Mulla freesid tuleb säilitada kuivas kohas, maapinnast lastele kättesaamatult, tühjendatud kütusepaagiga - Masina peale talvist hoiustamist tööle võtmise protseduurid on samad, kui igapäevaseks tööks käivitamisel (lk 25-35). <p>LAMMUTAMINE JA KÕRVALDAMINE Mitmed masina materjalid on ümbertöödeldavad; metallid (teras, alumiinium ja messing) võib viia ümbertöötlusjaama. Lisainfot küsige kohalikust jäätmete ümbertöötlusjaamast. Masina kõrvaldamine peab toimuma keskkonda säästes ning pinnase, õhu ja vee saastamist vältides.</p> <p>Järgige alati kehtivaid seadusi.</p> <p>Kui masin utiliseeritakse, siis tuleb hävitada ka CE-märgis koos käesoleva kasutusjuhendiga.</p> </p>	<p>REKOMENDUOJAMA PAPILDOMA TECHNINĖ PRIEŽIŪRA Jei mechanizmas buvo eksploatuojamas intensyviai, rekomenduojama, kad sezono pabaigoje mechanizmo patikrą atliktų įgaliotojo techninės priežiūros tinklo specialistas; jei mechanizmas buvo eksploatuojamas neintensyviai – patikrą turėtų būti atliekamas kas dvejus metus.</p> <p>⚠ PERSPĖJIMAS! – Visus techninės priežiūros darbus, kurie nenurodyti šiame vadove, turi atlikti įgaliotas techninės priežiūros centras. Tam, kad mechanizmas tinkamai veiktų ilgą laiką, naudokite tik ORIGINALIAS PAKEIČIAMĄSIAS DALIS.</p> <p>⚠ Jei bus atliekami neaprobuoti pakeitimai ir (arba) naudojamos ne originalios pakeičiamosios dalys, operatorius arba tretieji asmenys gali patirti traumą arba žūti.</p> <p>SANDĒLIAVIMAS Jei mechanizmą reikia sandėliuoti ilgą laiką: <ul style="list-style-type: none"> - Ištuštinkite degalų baką ir vėl uždėkite dangtelį. - Degalus išmeskite paisydamis taisyklių ir nepakenkdami aplinkai. - Stenkitės nesiliesti prie karštų variklio dalių ir varomojo veleno. - Purvo niekada nešalinkite vandens srove arba tirpikliais. - Savaeigį kauptuką laikykite sausoje, vaikams neprieinamoje vietoje; degalų bakas turi būti tuščias. - Procedūra, kurią reikia atlikti prieš eksploatavimą po žiemos saugojimo, yra tokia pati, kaip ir prieš eksploatuojant kiekvieną dieną (25-35 psl.). <p>IŠARDYMAS IR IŠMETIMAS Daug medžiagų, kurios naudotos mechanizmui gaminti, yra perdirbamos; metalinės (plieno, aliuminio ir žalvario) dalis galima atiduoti perdirbimo punkte. Daugiau informacijos gausite kreipdamiesi į vietos perdirbimo punktą. Mechanizmą išmetant būtina atsižvelgti į aplinką, neužteršti dirvožemio, oro ir vandens.</p> <p>Bet kuriuo atveju būtina paisyti galiojančių vietos įstatymų.</p> <p>Įrenginį išmetant būtina sunaikinti CE ženklo etiketę ir šį vadovą.</p> </p>	<p>额外保养 当机器被频繁使用时，在季末，或正常使用时每隔两年时间，请求销售网络的专业人员对油锯进行全面检查。</p> <p>⚠ 注意！ – 手册中未报道的所有的维修操作必须在授权的维修中心进行。 为了保证机器的运行连续和正常，任何零配件的更换均必须仅使用原厂配件进行。</p> <p>⚠ 任何未经授权的改装和/或使用非原厂配件，均可能会对操作员或第三者造成伤害甚至死亡。</p> <p>存放 当长时间不使用机器时： <ul style="list-style-type: none"> - 倒空油箱，装回盖子。 - 按照规定弃置燃料并注意环保。 - 小心机器的发热部分，如发动机部分和传动轴。 - 严禁通过喷水 and 喷洒溶剂来清除机器上的污迹。 - 把旋耕机存放在干燥和小孩不容易触及的地方，油箱应为空置。 - 冬季存放后的重新启动程序与机器正常启动程序相同(第25-35页)。 <p>拆除和弃置 构成机器的大部分材料为可循环再用材料；所有金属材料(钢、铝和铜)可送交普通的金属回收公司进行处理。更为详尽的信息请咨询您所在地区的废品回收服务公司。来自机器拆除的废品弃置必须在注意环保，避免污染土地、空气和水源。</p> <p>无论如何，必须遵守当地相关的现行法律的规定。</p> <p>要拆卸机器，必须撕掉与此手册一起的EC认证标签。</p> </p>

H MŰSZAKI ADATOK**FIN TEKNISET TIEDOT****LV TEHNISKIE DATI****EST TEHNILISED ANDMED****LT TECHNINIAI DUOMENYS****中文 技术参数**

		218 - 118	218 D - 118 D
Motor - Moottori - Motors - Mootor - Variklis - 发动机		4 ütem - 4 sylinteriä - 4 taktu - 4-takti - 4 taktu - 4-冲程	
Meghajtás - Voimansiirto - Transmisija - Ülekandesüsteem - Transmisija - 传动		Olajfürdős fogaskerekekhez Öljykylpyvoideltu hammaspyörävaihde Zobrati eļļas vannā Ölivanni kāigukastiga Pavaros su alyvos vonele 油浸式齿轮传动	
Mechanikus sebességváltó (sebességek) - Mekaaninen vaihteisto (portaaton) - Mehāniskā pārnesumkārbā (ātrums) - Mehaaniline ülekandesüsteem (kiirus) - Mechaninė pavarų dėžė (greitis) - 机械变速(速度)		1 fokozat előre (58 rpm) - 2 fokozat előre (102 rpm) - 3 fokozat előre (140 rpm) - 1 fokozat hátra (44 rpm) - 1 vaihde eteen (58 rpm) - 2 vaihde eteen (102 rpm) - 3 vaihde eteen (140 rpm) - 1 vaihde taakse (44 rpm) - 1 priekšgaitas pārnesums (58 rpm) - 2 priekšgaitas pārnesums (102 rpm) - 3 priekšgaitas pārnesums (140 rpm) - 1 atpakaļgaitas pārnesums (44 rpm) - 1 edasikäik (58 rpm) - 2 edasikäik (102 rpm) - 3 edasikäik (140 rpm) - 1 tagasikäik (44 rpm) - 1-a priekinės eigos pavara (58 rpm) - 2-a priekinės eigos pavara (102 rpm) - 3-a priekinės eigos pavara (140 rpm) - 1-a atbulinės eigos pavara (44 rpm) - 一个前进档(58 rpm) - 二个前进档(102 rpm) - 三个前进档(140 rpm) - 一个后退档(44 rpm)	
Vágásmélység - Leikkaussyvyys - Griešanas dziļums - Lōikesūgavus - Kasimo gylis - 旋耕深度	cm	18	
Vágási szélesség - Leikkausleveys - Griešanas platums - Lōikeraadius - Kasimo plotis - 旋耕宽度	cm	100	
Helyigény méretek - Kokonaismitat - Gabarīti - Gabariitmōdmed - Bendrieji matmenys - 外形尺寸	cm	150x105x110	170x105x110
Tömeg - Paino - Svārs - Mass - Svoris - 重量	kg	96	131

H MŰSZAKI ADATOK**FIN TEKNISET TIEDOT****LV TEHNISKIE DATI****EST TEHNILISED ANDMED****LT TECHNINIAI DUOMENYS****中文 技术参数**

			218 - 118	218 D - 118 D
Hangnyomás - Akustinen paine - Akustiskais spiediens - Survekang - Slēgio lygis - 压力标准	dB (A)	EN 709	80.7	80.7
Bizonytalanság - Epävarmuus - Pielaide - Tolerants - Nuokrypis - 不确定	dB (A)		1.6	1.6
Mért hangteljesítmény-szint - Mitattu akustisen tehon taso - Izmērītais akustiskās jaudas līmenis - Mõõdetud müratugevuse tase - Išmatuotas garso galios lygis - 保证声功率电平	dB (A)	EN 709	94.1	99.4
Bizonytalanság - Epävarmuus - Pielaide - Tolerants - Nuokrypis - 不确定	dB (A)		1.6	1.6
Garantált maximális zajszint - Taattu akustisen tehon taso - Garantētais akustiskās jaudas līmenis - Müratugevuse tase - Garantuotas garso galios lygis - 保证声功率电平	dB (A)	EN 709	96	101
Vibráció - Tārinātaso - Vibrācijas līmenis - Vibratsioonitase - Vibracijos lygis - 振动标准	m/s ²	EN 709	7.0 (SX) 6.5 (DX)	3.1 (SX) 3.6 (DX)
Bizonytalanság - Epävarmuus - Pielaide - Tolerants - Nuokrypis - 不确定	m/s ²	EN 12096	1.5	2.0

KARBANTARTÁSI TÁBLÁZAT

Kérjük, ne feledje, hogy az alábbi karbantartási időszakok csak normál működési körülmények esetén alkalmazandók. Ha a napi munka nagyobb terheléssel jár, ennek megfelelően csökkenteni kell a karbantartási időszakokat.		Minden egyes használat előtt	Minden feltöltési leállást követően	Havonta	Ha sérült vagy hibás	Igény szerint
Teljes gép	Ellenőrzés: szivárgás, repedés és kopás	X				
Ellenőrzések: kapcsoló, indító, gyorsítókar és gyorsító leállító kar	A működés ellenőrzése	X				
Üzemanyagtartály	Ellenőrzés: szivárgás, repedés és kopás	X				
Üzemanyagszűrő	Ellenőrzés és tisztítás			X		
	Cserélje ki a szűrőelemet				X	6 havonta
Kapafejek	Ellenőrzés: sérülés és kopás	X				
	Csere				X	
Kuplung	Ellenőrzés: (A kapafej ne forogjon alajáraton)			X		
	Csere				X	
Erőátviteli egység	Kenés ellenőrzése					50 óránként
Minden elérhető csavar és anyás csavar (kivéve az üzemanyagcsavarokat)	Ellenőrzés és beszorítás			X		
Légszűrő	Tisztítás	X				
	Csere				X	6 havonta
Hengerbordák és indító védőburkolat nyílásai	Tisztítás			X		
Indítókötél	Ellenőrzés: sérülés és kopás			X		
	Csere				X	
Karburátor	Alapjárat ellenőrzése (A kapafej ne forogjon alajáraton)	X	X			
Gyertya	Az elektródák távolságának ellenőrzése			X		
	Csere				X	6 havonta

HUOLTOTAULUKKO

Huomaa, että seuraavassa mainitut huoltovälit pätevät ainoastaan normaaleissa käyttöolosuhteissa. Jos päivittäinen työ on normaalia raskaampaa, huoltovälejä on tiennettävä vastaavasti.		Ennen jokaista käyttöä	Aina polttoaineen lisäämisen jälkeen	Kuukausittain	Jos vaurioitunut tai viallinen	Tarpeen mukaan
Koko kone	Tarkista vuodot, säröt ja kuluminen	X				
Tarkastukset: kytkin, käynnistin, kaasuvipu ja kaasunrajoitinvipu	Tarkista toiminta	X				
Polttoainesäiliö	Tarkista vuodot, murtumat ja kuluminen	X				
Polttoainesuodatin	Tarkasta ja puhdista			X		
	Vaihda suodatinelementti				X	6 kuukauden välein
Terät	Tarkista vauriot ja kuluminen	X				
	Vaihda				X	
Kytkin	Tarkista (Terä ei saa pyöriä tyhjäkäynnillä)			X		
	Vaihda				X	
Voimansiirtoyksikkö	Voitelun tarkastus					50 käyttötunnin välein
Kaikki näkyvissä olevat ruuvit ja mutterit (ei kaasuttimen ruuveja)	Tarkista ja kiristä			X		
Ilmansuodatin	Puhdista	X				
	Vaihda				X	6 kuukauden välein
Sylinterin rivat ja käynnistysuojuksen ritilät	Puhdista			X		
Käynnistysköysi	Tarkista vauriot ja kuluminen			X		
	Vaihda				X	
Kaasutin	Tarkista tyhjäkäynti (Terä ei saa pyöriä tyhjäkäynnillä)	X	X			
Sytytystulppa	Tarkista elektrodiväli			X		
	Vaihda				X	6 kuukauden välein

TEHNISKĀS APKOPES TABULA

Nemiet vērā, ka zemāk norādītie tehniskās apkopes intervāli attiecas tikai uz ierīces lietošanu normālos darba apstākļos. Ja jūs ikdienā strādājat smagākos apstākļos, tehniskās apkopes intervāli ir jāsaīsina.		Pirms katras lietošanas reizes	Pēc katras uzpildes reizes	Reizi mēnesī	Ja ierīce ir bojāta vai darbojas nepareizi	Pēc nepieciešamības
Visa mašīna	Pārbaudīt: noplūdes, plīsumi un nodilums	X				
Pārbaudes: slēdzis, starteris, akselelatora svira un akselelatora fiksēšanas svira	Pārbaudīt darbību	X				
Degvielas tvertne	Pārbaudīt: noplūdes, plīsumi un nodilums	X				
Degvielas filtrs	Pārbaudīt un iztīrīt			X		
	Nomainīt filtrējošo elementu				X	Reizi 6 mēnešos
Griezēji	Pārbaudīt: bojājumi un nodilums	X				
	Nomainīt				X	
Sajūgs	Pārbaudīt: (Tukšgaitā griezējs nedrīkst griezties)			X		
	Nomainīt				X	
Transmisijas mezgls	Elļošanas pārbaude					Ik pēc 50 stundām
Visas skrūves un uzgriežņi, kurām var piekļūt (izņemot karburatora skrūves)	Pārbaudīt un pievilkt			X		
Gaisa filtrs	Iztīrīt	X				
	Nomainīt				X	Reizi 6 mēnešos
Cilindra ribas un iedarbināšanas kartera atveres	Iztīrīt			X		
Iedarbināšanas aukla	Pārbaudīt: bojājumi un nodilums			X		
	Nomainīt				X	
Karburators	Pārbaudīt tukšgaitas režīmu (Tukšgaitā griezējs nedrīkst griezties)	X	X			
Svece	Pārbaudīt attālumu starp elektrodiem			X		
	Nomainīt				X	Reizi 6 mēnešos

HOOLDUSTABEL

Tuleb arvestada, et järgnevad hooldusvälbad kehtivad ainult harilikel töötingimustes. Kui seadmega töötatakse harilikust raskemates tingimustes, tuleb hooldusvälpasid vastavalt vähendada.		Enne iga kasutuskorda	Pärast iga töö peatamist tankimiseks	Kord kuus	Juhul kui JuKKRIKke või vigastuste korral	Nõuetele vastavalt
Kogu seade	Veenduda: lekete, lõhede ja kulumise puudumises	X				
Üle vaadata: lüliti, starter, kiirendi hoob ja kiirendi piduri hoob	Kontrollida tööd	X				
Kütuse	Veenduda: lekete, lõhede ja kulumise puudumist	X				
Kütusefilter	Kontrollida ja puhastada			X		
	Asendada filtrielement				X	Kord 6 kuu jooksul
Tööosad	Veenduda: vigastuste ja kulunud kohtade puudumises	X				
	Asendada				X	
Sidur	Veenduda: (Kui mootor töötab miinimumpööratel, ei tohi tööosa liikuda)			X		
	Asendada				X	
Käigukast	Määrimise kontrollimine					Iga 50 töötunni järel
Kõik ligipääsetavad kruvid ja mutrid (välja arvatud karburatori kruvid)	Kontrollida ja pingutada			X		
Õhufilter	Puhastada	X				
	Asendada				X	Kord 6 kuu jooksul
Silindri tiiviku labad ja käiviti kaitsekatte avad	Puhastada			X		
Trosskäiviti	Veenduda: vigastuste ja kulunud kohtade puudumises			X		
	Asendada				X	
Karburator	Kontrollida miinimumpööreid (Kui mootor töötab miinimumpööratel, ei tohi tööosa liikuda)	X	X			
Süüteküüna	Kontrollige elektroodide vahet			X		
	Asendada				X	Kord 6 kuu jooksul

TECHNINĖS PRIEŽIŪROS LENTELĖ

Prašom atkreipti dėmesį, kad toliau nurodyti techninės priežiūros intervalai taikomi tik esant normalioms eksploatavimo sąlygoms. Jei jūsų darbo diena ilgesnė nei įprasta arba jei pjovimo sąlygos sunkios, atitinkamai reikia sutrumpinti rekomenduojamus intervalus.		Prieš kiekvieną naudojimą	Po kiekvieno degalų papildymo Sustabdymo	Kas mėnesį	Jei pažeidžiamas arba sugenda	Pagal poreikį
Visas mechanizmas	Patikrinti (pratekėjimai, įtrūkimai ir susidėvėjimas)	X				
Valdikliai (uždegimo jungiklis, droselinės sklendės svirtis, droselinis spragtukas, spragtukų blokuotė)	Patikrinti veikimą	X				
Degalų bakas	Patikrinti (pratekėjimai, įtrūkimai ir susidėvėjimas)	X				
Degalų filtras	Patikrinti ir nuvalyti			X		
	Pakeisti filtro elementą				X	Kas 6 mėnesius
Ašmenų montžas	Patikrinti (pažeidimai ir susidėvėjimas)	X				
	Pakeisti				X	
Sankabos būgnas	Patikrinti (Varikliui veikiant tuščiaja eiga, ašmenų montžas turi nesisukti)			X		
	Pakeisti				X	
Pavarų dėžė	Tepimo patikra					Kas 50 valandų
Visi pasiekiami varžtai ir veržlės (tačiau ne reguliuojamieji varžtai)	Patikrinti - priveržti			X		
Oro filtras	Nuvalyti	X				
	Pakeisti				X	Kas 6 mėnesius
Cilindro mentelės ir starterio sistemos ventiliacijos angos	Nuvalyti			X		
Starterio virvė	Patikrinti (pažeidimai ir susidėvėjimas)			X		
	Pakeisti				X	
Karbiuratorius	Patikrinti varikliui veikiant tuščiaja eiga (Varikliui veikiant tuščiaja eiga, ašmenų montžas turi nesisukti)	X	X			
Uždegimo žvakė	Patikrinti tarpą tarp elektrodų			X		
	Pakeisti				X	Kas 6 mėnesius

保养表格

请注意，以下的保养时间仅适用于正常运行条件。如果您的日常工作比普通的更繁重，保养间隔则要相应缩短。		任何使用前	每次加油停顿后	每月	如受损或有缺陷	按要求
完整机器	检查：泄漏、裂痕和磨损	X				
检查：开关、起动机、加速杆和加速锁定杆	检查运作状况	X				
油箱	检查：泄漏、裂痕和磨损	X				
燃料滤清器	检查和清洁			X		
	更换过滤元件				X	每6个月
刀具	检查：损坏和磨损	X				
	更换				X	
离合器	检查：(刀具不应怠速转动)			X		
	更换				X	
传动系	润滑检查					每50小时
所有可接触螺栓和螺母(化油器螺栓除外)	检查和拧紧			X		
空气滤清器	清洁；	X				
	更换				X	每6个月
气缸翅片和起动机护门小孔	清洁；			X		
起动机索	检查：损坏和磨损			X		
	更换				X	
化油器	检查怠速(刀具不应怠速转动)	X	X			
火花塞	检查电极距离			X		
	更换				X	每6个月

PROBLÉMÁK MEGOLDÁSA

 **FIGYELEM:** az alábbi táblázatban javasolt korrekciós próba végrehajtása előtt mindig állítsa le az egységet, és kösse ki a gyertyát, kivéve, ha az szerepel, hogy az egységnek működnie kell.

Ha ellenőrizte az összes lehetséges okot, és a probléma nem oldódott meg, vegye fel a kapcsolatot a hivatalos Vevőszolgálatlal. Ha a táblázatban nem szereplő probléma merül fel, vegye fel a kapcsolatot a hivatalos Vevőszolgálatlal.

PROBLÉMA	LEHETSÉGES OKOK	MEGOLDÁS
A motor nem indul be, vagy az indítást követően néhány másodperccel kikapcsol. (Ellenőrizze, hogy a kapcsoló "ON" pozícióban legyen)	1. Nincs szikra 2. A motor nedves	1. Ellenőrizze a gyertya szikráját. Ha nincs szikra, ismétlje meg a tesztet új gyertyával. 2. Kövesse a 34. oldalon leírt eljárást. Ha a motor még mindig nem indul be, ismétlje meg az eljárást új gyertyával.
A motor beindul, de nem megfelelően gyorsul, vagy nagy sebességen nem megfelelően működik.	Be kell állítani a karburátort.	Vegye föl a kapcsolatot a Vevőszolgálatlal a karburátor beállításához.
A motor nem éri el a teljes sebességet, és/vagy erősen füstöl.	1. Légszűrő szennyezett. 2. A karburátort be kell állítani	1. Tisztítsa meg; lásd a Légszűrő karbantartása fejezetben leírt utasításokat. 2. Vegye fel a kapcsolatot a hivatalos Vevőszolgálatlal a karburátor beállításához.
A motor beindul, forog, gyorsul, de nem tartja az alapjáratot.	A karburátort be kell állítani.	Vegye föl a kapcsolatot a Vevőszolgálatlal a karburátor beállításához.
A kapafejek korai törése	Köves földterület	A föld előzetes megtisztítása
A gép vagy a váltómű zajai	1. Sérült vagy lelazult kapafejek 2. Lelazult védőfedelek 3. Hiányos kenés	1. Rögzítse a kapafejeket 2. Húzza meg a csavarokat 3. Töltse fel a szintjelzésig az olajat
Rendhagyó rezgések	1. Sérült kapafejek 2. Lelazult elemek	1. Cserélje ki 2. Rögzítse

VIANMÄÄRITYS

 **HUOMIO:** pysäytä yksikkö aina ja irrota sytytystulppa ennen alla olevassa taulukossa mainittujen testien tekemistä, ellei yksikön käynnissäolo ole vaadittu.

Jos kaikki mahdolliset syyt on tarkistettu eikä ongelma siitä huolimatta poistu, ota yhteys valtuutettuun huoltoliikkeeseen. Jos laitteessa esiintyy jokin muu kuin taulukossa mainittu ongelma, ota yhteys huoltoliikkeeseen.

ONGELMA	MAHDOLLISET SYYT	RATKAISU
Moottori ei käynnisty tai käy vain muutamana sekunnina ajan. (Tarkista, että kytkin on asennossa ON.)	1. Ei kipinointia 2. Moottori on kastunut	1. Tarkista sytytystulppa. Jos sytytystulppa ei anna kipinää, suorita testi uudelleen uudella sytytystulppalla. 2. Noudata sivulla 34 annettuja ohjeita. Jos moottori ei vielä käynnisty, toista toimenpide uudella sytytystulppalla.
Moottori käynnistyy, mutta ei kiihdy oikein eikä toimi oikein suurella nopeudella.	Kaasutin on säädettävä.	Ota yhteys valtuutettuun huoltoliikkeeseen kaasuttimen säätöä varten.
Moottori ei saavuta täyttä nopeutta ja/tai savuaa runsaasti.	1. Ilmansuodatin on likainen. 2. Kaasutin on säädettävä.	1. Puhdista. Lue ohjeet kappaleesta Ilmansuodattimen huolto. 2. Ota yhteys valtuutettuun huoltoliikkeeseen kaasuttimen säätöä varten.
Moottori käynnistyy, käy ja kiihtyy, mutta ei käy tyhjäkäynnillä.	Kaasutin on säädettävä.	Ota yhteys valtuutettuun huoltoliikkeeseen kaasuttimen säätöä varten.
Terien ennenaikainen vaurioituminen	Kivinen maasto	Maastoon tutustuminen etukäteen
Koneen tai vaihteiston kova ääni	1. Vaurioituneet terät tai terien kiinnitys löystynyt 2. Suojusten kiinnitys löystynyt 3. Huono voitelu	1. Kiinnitä terät 2. Kiristä pultit 3. Lisää öljyä oikealle tasolle
Epänormaali värinä	1. Vaurioituneet terät 2. Osien kiinnitys löystynyt	1. Vaihda 2. Kiristä

PROBLĒMU NOVĒRŠANA



UZMANĪBU: pirms zemāk esošajā tabulā rekomendējamo pārbaužu veikšanas vienmēr izslēdziet ierīci un atvienojiet sveci, izņemot gadījumus, kad ir norādīts, ka ierīcei jādarbojas.

Ja pēc visu iespējamo problēmas cēloņu pārbaudes tā nav novērsta, sazinieties ar pilnvaroto servisa centru. Ja rodas problēmas, kas nav norādīta šajā tabulā, sazinieties ar pilnvaroto servisa centru.

PROBLĒMA	IESPĒJAMI IEMESLI	RISINĀJUMS
Dzinēju neizdodas iedarbināt vai tas izslēdzas dažas sekundes pēc iedarbināšanas. (Pārliecinieties, vai slēdzis ir stāvoklī "ON")	1. Nav dzirksteles 2. Dzinējs ir applūdināts	1. Pārbaudiet sveci dzirkstelī. Ja dzirksteles nav, atkārtojiet pārbaudi ar jaunu sveci. 2. Sekojiet 34.lpp. norādītajai procedūrai. Ja dzinēju joprojām neizdodas iedarbināt, atkārtojiet procedūru ar jaunu sveci.
Dzinēju izdodas iedarbināt, bet neizdodas pareizi palielināt tā ātrumu vai lielā ātrumā tas darbojas nevienmērīgi.	Karburators ir jāregulē.	Sazinieties ar pilnvaroto servisa centru un lūdziet noregulēt karburatoru.
Dzinējs nerasniedz maksimālo ātrumu un/vai tajā veidojas daudz dūmu.	1. Netīrs gaisa filtrs. 2. Karburators ir jāregulē	1. Notīriet; sk. norādījumus nodaļā "Gaisa filtra apkope". 2. Sazinieties ar pilnvaroto servisa centru un lūdziet noregulēt karburatoru.
Dzinēja var iedarbināt un palielināt ātrumu, bet tas neuztur minimālo režīmu.	Karburators ir jāregulē.	Sazinieties ar pilnvaroto servisa centru un lūdziet noregulēt karburatoru.
Griezēju priekšlaicīgs bojājums	Akmeņaina augsne	Augsnes priekšizpēte
Mašīnas vai pārnēsmaķarbas troksnis	1. Bojāti vai izlōdzijūšies griezēji 2. Izlōdzijūšies aizsargarteri 3. Nepietiekoša elļošana	1. Nostipriniet griezējus 2. Pievelciet bultskrūves 3. Uzplidiet elļu lidz pareizam limenim
Spēcīgas vibrācijas	1. Bojāti griezēji 2. Izlōdzijūšās detaļas	1. Nomainīt 2. Pievilkt

RIKETE KŌRVALDAMINE



TĀHELEPANU: enne tabelis loetletud kontrolltoimingute sooritamist seisake seade ja ūhendage sūitekūnal lahti, vālja arvatud juhul, kui nende lābiviimisel on nõutud seadme tōotamine.

Kui kontrollitud on kōik vōimalikud pōhjused ja probleem pūisib, vōtke ūhendust volitatud teeninduskeskusega. Rikete korral, mida pole tabelis āra toodud, vōtke ūhendust volitatud teeninduskeskusega.

PROBLEEM	VŌIMALIKUD PŌHJUSED	KŌRVALDAMINE
Mootor ei kāivitu vōi sureb kohe pārast kāivitamist vālja. (Kontrollige, et lūliti oleks asendis „ON”)	1. Ei teki sādēt 2. Mootor on „ūle ujutatud”	1. Kontrollige kūunla sādēt. Kui sādēt ei teki, asendage kūūnal uuega ja proovige uuesti. 2. Viige lābi lk 35 kirjeldatud toiming. Kui mootor ikka veel ei kāivitu, asendage kūūnal uuega ja proovige uuesti.
Mootor hakkab tōole, ent pōorete arv ei tōuse ettenāhtud viisil vōi mootor ei tōota kōrgetel pōoretel.	Karburaatorit tuleb reguleerida.	Karburaatori seadistamiseks vōtke ūhendust volitatud teeninduskeskusega.
Mootor ei jōua maksimumrežiimile ja/vōi suitseb tuģevalt.	1. Ōhufilter on māardunud. 2. Karburaatorit tuleb reguleerida.	1. Puhastamine; vt juhised peatūkis Ōhufiltri hooldus. 2. Karburaatori seadistamiseks vōtke ūhendust volitatud teeninduskeskusega.
Mootor kāivitub, tōotab ja kiirendab, ent ei tōota tūhikāigul.	Karburaatorit tuleb reguleerida	Karburaatori seadistamiseks vōtke ūhendust volitatud teeninduskeskusega.
Tōoseadmete ebaharilikult kiire katkiminek	Kivine pinnas	Pinnase inspekteerimine enne tōō alustamist
Seade vōi ūlekandesūsteem tekita tuģevat mūra	1. Vigastatud vōi kinnitustest lahti tulnud tōōosad 2. Kaitsekatted kinnitustest lahti tulnud 3. Sūsteem pole korralikult māāritud	1. Kinnitage tōōosad kohale 2. Pingutage poldid kinni 3. Tāitke paak ōlīga
Ebaharilikult tuģev vibratsioon	1. Vigastatud tōōosad 2. Kinnitustest lahti tulnud detailid	1. Asendada 2. Kinni pingutada

PROBLEMŲ ŠALINIMAS

⚠ DĖMESIO: išskyrus tuos atvejus, kai reikalinga, kad prietaisas dirbtų, visus rekomenduojamus veiksmus, nurodytus žemiau esančioje lentelėje, atlikite tik po to, kai išjungsite prietaisą ir atjungsite žvakę.

Jeigu patikrinote visas galimas gedimo priežastis, tačiau problemos pašalinti nepavyko, susisiekite su įgaliotu klientų aptarnavimo centru. Jei susidūrėte su problema, kuri nėra nurodyta šioje lentelėje, susisiekite su įgaliotu klientų aptarnavimo centru.

PROBLEMA	GALIMOS PRIEŽASTYS	SPRENDIMAS
Variklis nepasileidžia arba praėjus kelioms sekundėms po paleidimo išsijungia. (Patikrinkite, kad jungiklis būtų įjungtoje padėtyje "ON")	<ol style="list-style-type: none"> Nėra kibirkštis Variklis užsiurbtas 	<ol style="list-style-type: none"> Patikrinkite žvakės kibirkštį. Jeigu kibirkštis nėra, pakeiskite žvakę. Atlikite procedūrą, kuri aprašyta puslapyje "35". Jei variklis vis tiek neužsiveda, pakartokite procedūrą su nauja žvake.
Variklis įsijungia, bet reikiamai nedidina sūkių arba prie didelių sūkių veikia netinkamai.	Reikia sureguliuoti karbiuratorių.	Jei reikia sureguliuoti karbiuratorių, susisiekite su įgaliotu klientų aptarnavimo centru.
Variklis nepasiekia maksimalių sūkių ir/arba išmeta per daug dūmų.	<ol style="list-style-type: none"> Užsiteršęs oro filtras. Reikia sureguliuoti karbiuratorių. 	<ol style="list-style-type: none"> Išvalykite; žr. instrukcijas skyriuje "Oro filtro priežiūra". Jei reikia sureguliuoti karbiuratorių, susisiekite su įgaliotu klientų aptarnavimo centru.
Variklis pasileidžia, sukasi ir greitėja, tačiau nepalaiko minimalių sūkių.	Reikia sureguliuoti karbiuratorių.	Jei reikia sureguliuoti karbiuratorių, susisiekite su įgaliotu klientų aptarnavimo centru.
Nesavalaikis ašmenų montażo gedimas	Akmenuotas dirvožemis	Preliminari dirvožemio patikra
Mechanizmas arba pavarų dėžė veikia pernelyg triukšmingai	<ol style="list-style-type: none"> Pažeistas arba atsilaisvinęs ašmenų montażas Atsilaisvinusios ašmenų apsaugos Nepakankamas tepimas 	<ol style="list-style-type: none"> Sumontuokite ašmenų montażą Priveržkite varžtus Įpilkite alyvos
Nenormaliai stipri vibracija	<ol style="list-style-type: none"> Pažeistas ašmenų montażas Atsilaisvinę elementai 	<ol style="list-style-type: none"> Pakeisti Priveržti

问题解决办法

⚠ 注意: 在进行下表中建议的所有校正尝试前, 必须停止本机并拔除火花塞, 除非要求本机运作。

如果检查了所有可能原因而问题不能解决, 请联络获得授权的售后服务中心。如果检查出的问题在本表中未列出, 请联络获得授权的售后服务中心。

问题	可能原因	解决办法
发动机不能起动或在启动数秒后就熄灭。(确保开关处于位置 "ON")	<ol style="list-style-type: none"> 没有火花 发动机满溢 	<ol style="list-style-type: none"> 检查火花塞的火花。如果没有火花, 则用新的火花塞重复测试。 遵循第35页的操作程序。如果发动机仍然不能起动, 则用新的火花塞重复操作程序。
发动机起动, 但不正确加速或不能以高速正确运作。	汽化器需要调节。	联络获得授权的售后服务中心以调节汽化器。
发动机不能达到全速及/或冒烟过多。	<ol style="list-style-type: none"> 空气过滤器肮脏。 汽化器需要调节。 	<ol style="list-style-type: none"> 清洁; 参阅空气过滤器保养一章的说明。 联络获得授权的售后服务中心以调节汽化器。
发动机可以起动、转动和加速, 但不能惰转。	汽化器需要调节。	联络获得授权的售后服务中心以调节汽化器。
刀具破损	碎石地面	地形巡视
机器或变速箱噪声	<ol style="list-style-type: none"> 刀具受损或松弛 护罩松弛 润滑不足 	<ol style="list-style-type: none"> 紧固刀具 拧紧螺母 添加油料至规定液面。
异常震动	<ol style="list-style-type: none"> 刀具损坏 部件松弛 	<ol style="list-style-type: none"> 更换: 拧紧

Magyar	Suomi	Latviski
<p>GARANCIALEVÉL</p> <p>A gépet a legmodernebb gyártási technológia szerint tervezték és állították össze. A Gyártó termékeire magán és hobby használat esetén a vásárlástól számított 24 hónapos garanciát vállal. Profesionális használat esetén a garanciális időszak 12 hónapra korlátozódik.</p> <p>GARANCIÁLIS FELTÉTELEK</p> <ol style="list-style-type: none"> A garancia a vásárlás időpontjától érvényes. A gyártó cég értékesítési és szervizhálózatán keresztül ingyenesen kicseréli, az anyag-, megmunkálási vagy gyártási hibás alkatrészeket. A garancia nem vonja meg a vevő polgári törvénykönyvben előírt, az értékesített áru hibájának vagy hiányosságának következményeivel kapcsolatos jogait. A szakemberek a munka megszerzéséhez szükséges időt figyelembe véve a lehető leghamarabb elvégzik a szükséges beavatkozásait. A garanciális javítás igényléséhez az erre felhatalmazott személyhez el kell juttatni az alábbi garanciajegyet, minden adatot kitöltve, a viszonteladó által lepecsételve, valamint mellékelni kell a vásárlást igazoló számlát vagy adóhatóság által előírt blokkot, amely a vásárlás időpontját igazolja. A garancia érvényét veszti az alábbi esetekben: <ul style="list-style-type: none"> a karbantartás nyilvánvaló hiánya. a termék nem megfelelő és helytelen használata. nem megfelelő kenőanyag vagy üzemanyag használata. nem eredeti alkatrész vagy tartozék használata arra fel nem hatalmazott személy valamilyen beavatkozást végzett a gépen. A Gyártó cég kizárja a garanciából a fogyóanyagokat és a normál működési kopásnak kitett alkatrészeket. A garancia kizárja a termék frissítését és feljavítását A garanciális idő alatt szükséges beállítás és karbantartás nem tartozik a garancia körébe A szállítás közben esetlegesen bekövetkező kárt haladéktalanul jelezni kell a fuvarozónak garanciális jogvesztés terhe mellett A gépeinkre szerelt más márkájú motorokra (Briggs & Stratton, Subaru, Honda, Kípor, Lombardini, Kohler, stb.) a motor gyártójának garanciája érvényes. A garancia nem fedezi az esetleges közvetlen vagy közvetett személyi vagy anyagi károkat, melyek oka a gép meghibásodása vagy a gép hosszú ideig tartó használaton kívül helyezése. 	<p>TAKUUTODISTUS</p> <p>Tämä kone on suunniteltu ja valmistettu uudenaikaisella tuotantotekniikalla. Valmistaja takaa tuotteen 24 kuukauden ajaksi ostopäivästä lukien yksityistä ja harrastelijakäyttöä varten. Takuun kesto on 12 kuukautta, mikäli tuotetta käytetään ammattikäytössä.</p> <p>TAKUUEHDOT</p> <ol style="list-style-type: none"> Takuu on voimassa ostopäivästä lähtien. Valmistaja vaihtaa myynti- ja huoltoverkostonsa välityksellä maksutta osat, joissa havaitaan materiaali-, työstö- tai valmistusvirhe. Takuu ei poista ostajan lakisääteistä oikeutta myydyn esineen aiheuttamien virheiden tai vikojen seuraamusten suhteen. Tekninen henkilökunta toimii mahdollisimman pian järjestelyjen vaatiman ajan puitteissa. Takuukorjausta vaadittaessa valtuutetulle henkilökunnalle on esitettävä alla näkyvä jälleenmyyjän leimaama takuutodistus, jonka kaikki kohdat on täytetty, sekä lasku tai kuitti, josta näkyy ostopäivämäärä. Takuu ei ole voimassa seuraavissa tapauksissa: <ul style="list-style-type: none"> Huollon suorittaminen on selvästi laiminlyöty. Tuotetta on käytetty väärin, tai sitä on käsitelty omavaltaisesti. On käytetty vääränlaisia voiteluaineita tai polttoaineita. On käytetty muita kuin alkuperäisiä varaosia tai lisävarusteita. Valtuuttamaton henkilökunta on suorittanut korjaustoimenpiteitä. Valmistaja ei vastaa kulutusaineista eikä normaalista osien kulumisesta. Tuotteen päivitys- ja parannustoimenpiteet eivät kuulu takuun piiriin. Takuu ei korvaa takuuajana mahdollisesti suoritettuja säätö- tai huoltotoimenpiteitä. Mahdollisista kuljetuksen aikana sattuneista vahingoista on välittömästi ilmoitettava kuljetusliikkeelle, muussa tapauksessa takuu ei ole voimassa. Tuotteeseen asennettujen muunmerkkisten (Briggs & Stratton, Subaru, Honda, Kípor, Lombardini, Kohler, ecc.) moottorien suhteen on voimassa moottorin valmistajan takuu. Takuu ei korvaa mahdollisia henkilö- tai omaisuusvahinkoja, jotka ovat aiheutuneet suoraan tai välillisesti koneen vaurioitumisesta tai pitkäaikaisesta käytön estymisestä. 	<p>GARANTIJAS SERTIFIKĀTS</p> <p>Ierīce ir izveidota, izmantojot vismodernākās tehnoloģijas. Ražotājs nodrošina savai produkcijai 24 mēnešu garantiju kopš iegādes brīža, ja to lieto privātiem un neprofesionāliem mērķiem. Ja ierīce tiek lietota profesionālos nolūkos, garantija ir derīga 12 mēnešus.</p> <p>GARANTIJAS NOTEIKUMI</p> <ol style="list-style-type: none"> Garantija stājas spēkā kopš ierīces iegādes brīža. Ražotājs, darbojoties caur pārdošanas un tehniskās apkopes tīklu, par velti nomaina jebkuras detaļas, kas bojātas ražošanas, tehnikas vai materiāla problēmu dēļ. Garantija neietekmē pircēja tiesības, kuras, atbilstoši likumdošanai, pasargā pret pārdotās ierīces defektu un bojājumu sekām. Tehniskais personāls uzņemas veikt visus labojumus iespējami minimālā laikā, saskaņā ar organizatoriskajām vajadzībām. Lai pēc šīs garantijas iesniegtu prasību, šo garantijas sertifikātu, pilnībā aizpildītu, kopā ar pārdevēja zīmogu un faktūru vai čeku, kurā uzrādīts pirkšanas datums, ir jānogādā personālam, kas pilnvarots to apstiprināt. Garantija ir hederīga, ja: <ul style="list-style-type: none"> ierīce nav bijusi pareizi lietota. ierīce ir lietota nepareiziem mērķiem vai ir mainīta kādā citā veidā. ir lietotas neatbilstošas smērvielas vai eļļas. ir lietotas neoriģinālas detaļas un aksesuāri ierīci ir lietojusi nekompetenta persona. Garantijā neietilpst materiāli vai detaļas, kas nolietojas normālas lietošanas rezultātā. Garantija neparedz ierīces modernizēšanu vai uzlabošanu. Garantijā neietilpst nekāds sagatavošanas vai apkopes darbs, ko veic garantijas periodā. Gadījumā, ja ierīces transportēšanas laikā radušies bojājumi, nekavējoties ziņojiet par to piegādātājam: ja tas netiek darīts, garantija nav spēkā. Uz citu ražotāju (Briggs & Stratton, Subaru, Honda, Kípor, Lombardini, Kohler, u.c.) motoriem, kuri iebūvēti mūsu ierīcēs, attiecas atbilstošu ražotāju garantijas. Garantijā neietilpst tieši vai netieši ievainojumi vai bojājumi personām vai lietām ierīces defektu dēļ vai pārāk ilgas lietošanas gadījumā, kuras rezultātā radušies bojājumi.

TÍPUS - MALLI	DATA - PĀIVĀMĀRĀ	MODELIS	DATUMS
_____	_____	_____	_____
SOROZATSZÁM - SARJANUMERO	MÁRKAKERESKEDŐ - JĀLLEENMYYYĀ	SÉRIJAS NR.	PĀRDEVĒJS
_____	_____	_____	_____
VÁSÁRLÓ NEVE - OSTAJA		PIRCĒJS	
_____		_____	
_____		_____	
_____		_____	

Ne küldje el! Csak az esetleges műszaki garancia igénye esetén kell mellékelni.
Älä lähetä! Liitä tekniseen takuutoimenpidepyyntöön

Nesūtīt! Pievienot tikai pieprasījumiem pēc tehniskās garantijas.

Eesti keel	Lietuvių k.	中文
GARANTIITUNNISTUS	GARANTINIS PAŽYMĖJIMAS	担保书
<p>Seade on konstrueeritud ja toodetud kõige kaasaegsemat tehnoloogiat rakendades. Tootja annab toodetele nende eraviisilise ja harrastusliku kasutamise korral 24 kuulise garantii ostmiskoopäevast. Professionaalse kasutamise korral on garantii piiratud ja kehtib 12 kuud.</p> <p>Piiratud garantii</p> <ol style="list-style-type: none"> 1) Garantii algab ostukuupäeval. Tootja, kes tegutseb müügi- ja tehnilise teeninduse võrgu kaudu, vahetab tasuta kõik materjali, valmistamise või töötlemise tõttu vigaseks tunnistatud osad. Garantii ei mõjuta ostja seadusejärgseid huvisid masina defektide osas. 2) Tehniline personal teeb vajalikud remonttööd võimalikult lühikese aja jooksul. 3) Garantiid puudutavate nõuete korral tuleb garantiitööd vastu võtvale isikule esitada käesolev garantiitunnistus täidetuna ja müüja pitsatiga varustatuna ning arve või ostutšekk, millel on kirjas ostukuupäev. 4) Garantii kaotab kehtivuse, kui: <ul style="list-style-type: none"> - masinat ei ole nõuetekohaselt hooldatud, - masinat on kasutatud mitteshipäraselt või seda on mistahes moel modifitseeritud, - kasutatud on sobimatuid määrdeaineid ja kütust, - masinale on paigaldatud mitte-originaalvaruosi või -lisaseadiseid, - masinat on remontitud selleks volitamata isikud. 5) Garantii ei hõlma kuluvaid aineid ja tavapärase kasutuses kuluvaid osi. 6) Garantii ei hõlma masina täiustamise või parandamisega seotud töid. 7) Garantii ei hõlma konserveerimis- ja hooldustöid, mida masin garantiiajal vajab. 8) Transpordikahjustuste avastamisel tuleb neile viivitamatult juhtuda transportija tähelepanu. Vastasel korral kaotab masina garantii kehtivuse. 9) Muude firmade (Briggs & Stratton, Subaru, Honda, Kipor, Lombardini, Kohler, jne) valmistatud mootoreid hõlmav vastavate tootjate garantii. 10) Garantii ei hõlma otseseid või kaudseid vigastusi ja kahjusid, mis võivad olla tingitud masina rikketest ning võimaluse puudumisest masinat antud rikke tõttu kasutada. 	<p>Šis mechanizmas suprojektuotas ir pagamintas naudojant moderniausias technologijas. Jei įtaisas naudojamas privačiais ar mėgėjiškais tikslais, gamintojas jam suteikia 24 mėnesių garantiją. Jei įtaisas naudojamas profesionaliais tikslais, garantija apribojama 12 mėnesių laikotarpiu.</p> <p>Ribota garantija</p> <ol style="list-style-type: none"> 1) Garantijos periodas prasideda pardavimo dieną. Gamintojas, pasitelkęs pardavimų ir techninės pagalbos tinklą, nemokamai pakeis bet kokias dalis, kuriose bus nustatyti medžiagų, apdirbimo arba pagaminimo defektai. Ši garantija nedaro įtakos pirkėjo teisėms, kurias nustato įstatymai, taikomi šio mechanizmo defektų pasekmėms. 2) Techniniai darbuotojai per trumpiausią įmanomą laiką, atitinkantį organizacinius poreikius, atliks visus būtinus remonto darbus. 3) Norėdami pagal šią garantiją pareikšti pretenziją, šį tinkamai užpildytą, pilnos komplektacijos garantinį pažymėjimą, ant kurio turi būti pardavėjo antspaudas, taip pat pridėjus sąskaitą arba kvitą, ant kurio nurodyta pirkimo data, reikia pateikti darbuotojams, įgaliojantiems patvirtinti darbus. 4) Garantija negalioja tokiems atvejais: <ul style="list-style-type: none"> - akivaizdžiai matosi, kad neteisingai buvo atliekama mechanizmo techninė priežiūra; - mechanizmas buvo naudojamas ne pagal paskirtį arba jis buvo koku nors būdu modifikuotas; - buvo naudoti netinkami tepalai arba degalai; - buvo montuojamos neoriginalios atsarginės dalys ir priedai; - mechanizmą remontavo neįgalioji darbuotojai. 5) Garantija nesuteikiama vartojimo reikmenims arba dalims, kurios susidėvi natūraliu būdu. 6) Garantija nesuteikiama darbams, skirtiems mechanizmą atnaujinti arba patobulinti. 7) Garantija nesuteikiama pasiruošimui arba aptarnavimo darbams, kurių prireikia garantiniu periodu. 8) Apie pažeidimus, atsiradusius transportavimo metu, būtina nedelsiant informuoti vežėją. To nepadarius, garantija nustos galioti. 9) Kitų gamintojų („Briggs & Stratton“, „Subaru“, „Honda“, „Kipor“, „Lombardini“, „Kohler“ ir kt.) varikliams, kurie montuojami mūsų mechanizmuose, suteikiamos variklio gamintojo garantijos. 10) Garantijos sąlygos neapima traumų arba gedimų, kuriuos dėl mechanizmo defektų arba dėl ilgalaikio mechanizmo nenaudojimo, kurį lėmė minimi defektai, tiesiogiai arba netiesiogiai patyrė asmenys arba daiktai. 	<p>本机采用最先进的生产技术设计和制造。本制造商对于私人/业余爱好用途的产品从购买之日起担保24个月。对于专业用途，担保期则限制在12个月内。</p> <p>保修限制</p> <ol style="list-style-type: none"> 1) 保修自购买之日起被确认，公司通用过其销售和技术服务网络，免费更换材料质量及加工生产过程中有问题的部件。保修合同对由于违反使用规定而引起的产品故障和质量问题而产生的法律要求无效。 2) 技术人员将按组织需要所容许的时限内尽快进行必要的修理。 3) 要求保修时，必须向有权批准保修的人员出示已填好并有经销商盖章的保修书，同时提供标明购买日期的发票或单据。 4) 不属于保修的范围： <ul style="list-style-type: none"> - 明显缺乏保养； - 不正确使用或改装； - 使用不正确的润滑油或燃料； - 使用伪劣部件； - 由非指定的人员修理。 5) 制造商对通过正常使用而磨损的部件不给予保修。 6) 保修不包括对机器的更新改进。 7) 保修不包括保修期间要求的任何调试或保养服务。 8) 运输期间造成的损坏应立即向运输公司反映，否则保修作废。 9) 安装在我们机器上其它品牌的发动机(如 Briggs & Stratton, Subaru, Honda, Kipor, Lombardini, Kohler,等)，由发动机制造商给予保修。 10) 保修不包括由于机器缺陷或因此而长期不使用机器而直接或间接造成的人员伤害或财物损坏。

MUDEL - MODELIS	KUUPÄEV - DATA	型号	日期
_____	_____	_____	_____
SEERIANUMBER SERIJOS NR.	MÜÜJA - PARDAVĖJAS	序列号	销售商
_____	_____	_____	_____
OSTJA - PIRKĖJAS		购机者	
_____		_____	
_____		_____	

Mitte saata! Lisada garantiinõude korral.
Nesijstii! Pridėkite tik prie paraiškos techninei garantijai gauti.

无需寄发！只需在要求保修范围内的技术服务时才附上。

- H FIGYELEM!** – A jelen kézikönyvet a gép teljes élettartama idején a géppel együtt kell tárolni.
- FIN HUOMIO!** – Tämän oppaan on oltava koneen mukana koko koneen käyttöiän ajan.
- LV UZMANĪBU!** - Lietošanas pamācībai visu laiku jābūt komplektā ar ierīci.
- EST HOIATUS!** - Käesolev kasutusjuhend peab olema seadme juures kogu selle kasutusaja jooksul.
- LT PERSPĖJIMAS!** Šį savininko vadovą būtina saugoti kartu su įrenginiu visą įrenginio tarnavimo laiką.
- 中文 警告!** - 该手册必须终身跟随机器



WWW.LOBEST.HU