

# TR 61E – TR 91E – 8061 – 8091

HU HASZNÁLATI ÉS KARBANTARTÁSI UTASÍTÁS

**LO·Best** Kft.  
Kertigépek és alkatrészek

[WWW.LOBEST.HU](http://WWW.LOBEST.HU)



1

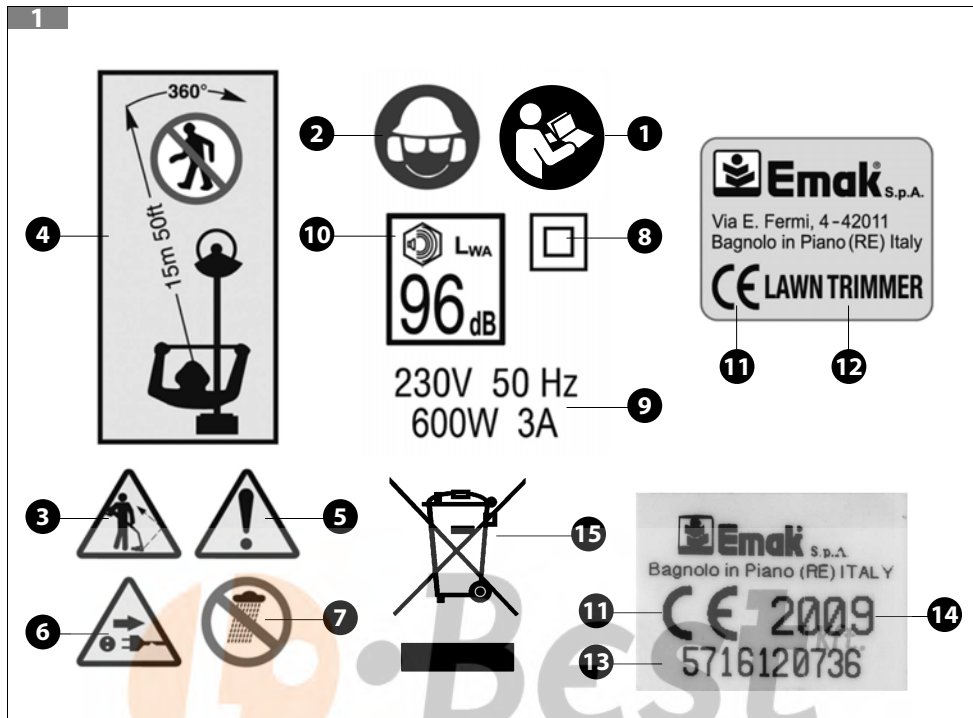

2



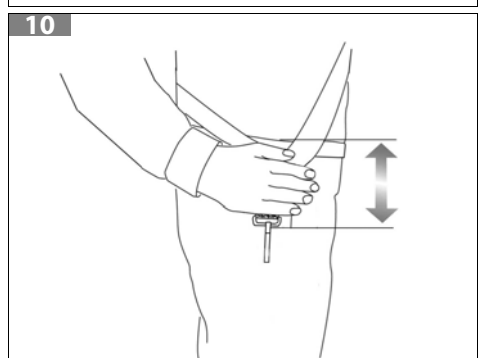
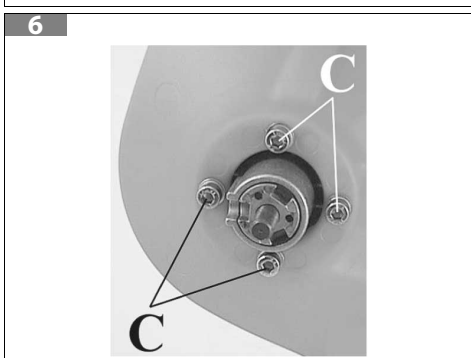
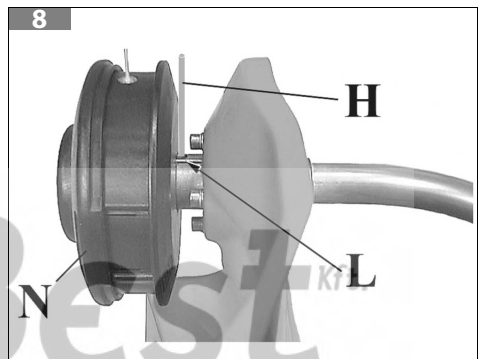
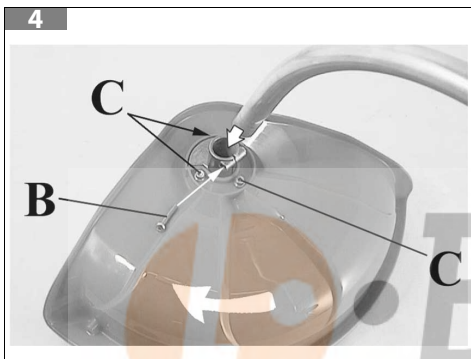
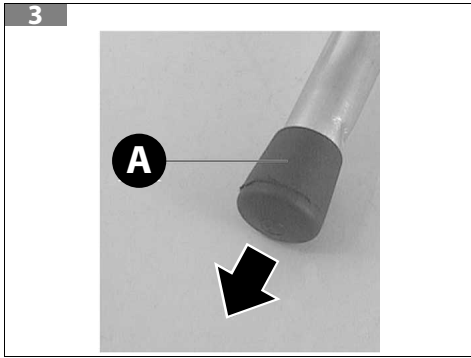

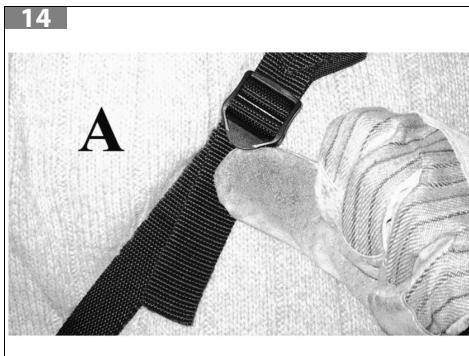
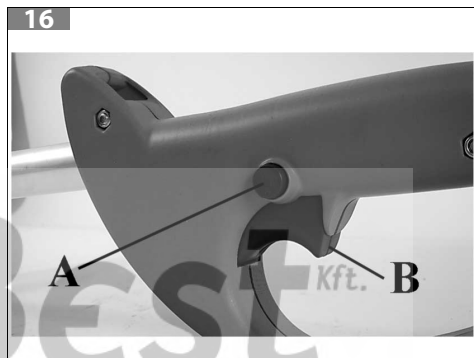
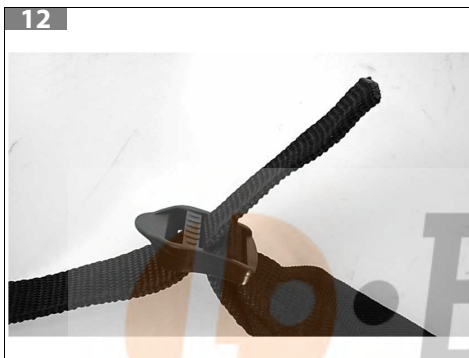
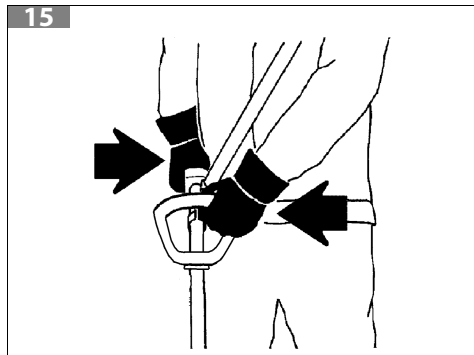

19

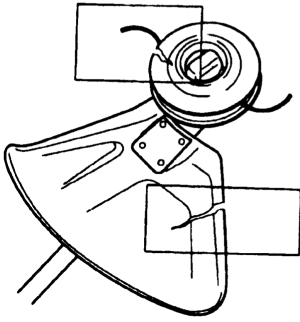

20

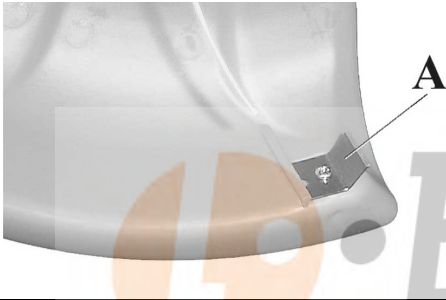

21

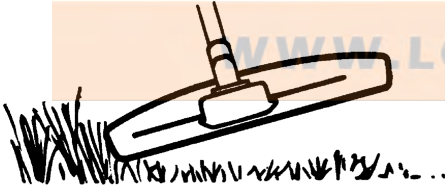

22

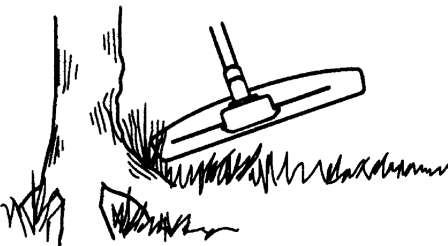

23

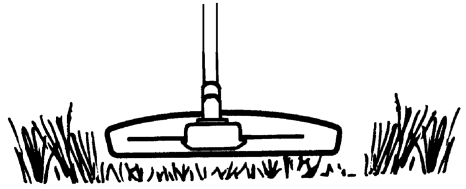

24

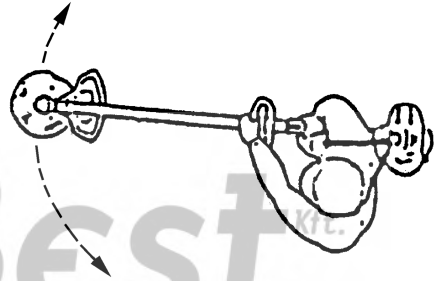

25

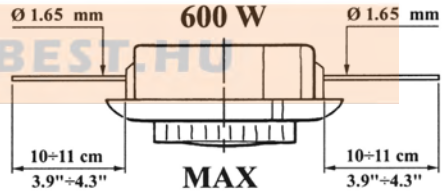

26

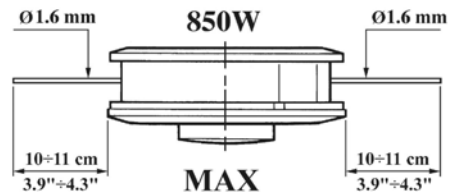

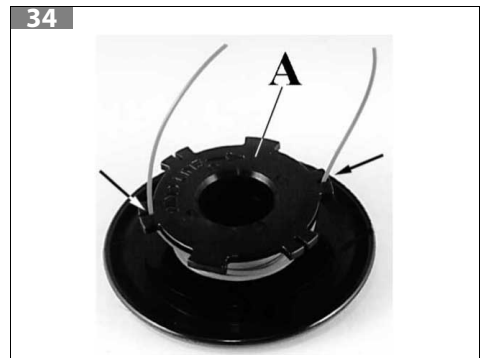
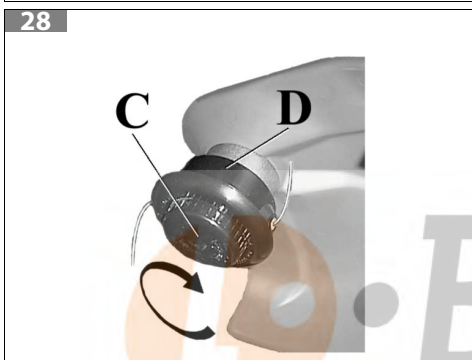
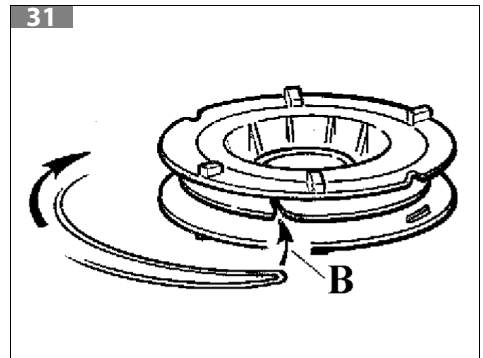
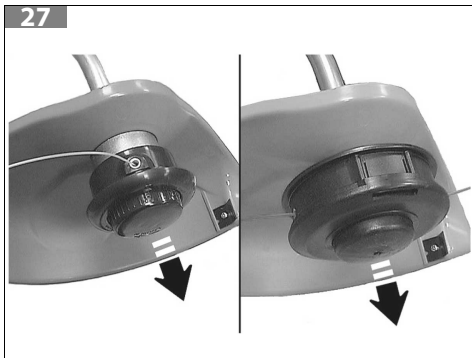

35



36



37



**Best** Kft.  
Kertigépek és alkatrészek

WWW.LOBEST.HU

## Az eredeti utasítások fordítása

1 BEVEZETÉS .....	9
1.1 HOGYAN KELL OLVASNI A KÉZIKÖNYVET .....	9
2 JELMAGYARÁZAT ÉS BIZTONSÁGI FELHÍVÁSOK (1. ÁBRA) .....	10
3 AZ ELEKTROMOS FÜNYÍRÓ RÉSZEI (2. ÁBRA) .....	10
4 BIZTONSÁGI SZABÁLYOK.....	11
5 BIZTONSÁGI VÉDŐÖLTÖZET.....	13
6 ÖSSZESZERELÉS.....	13
6.1 ÖSSZESZERELÉS, VÉDELEM, BIZTONSÁG, 600 W .....	13
6.2 A BIZTONSÁGI VÉDŐELEM FELSZERELÉSE A 850 W-OS KÉSZÜLÉKNÉL .....	13
6.3 A NYLONSZÁLAS FEJ FELSZERELÉSE (8. ÁBRA).....	13
6.4 A MARKOLAT FELSZERELÉSE (9. ÁBRA).....	13
7 BEINDÍTÁS.....	14
7.1 ELŐKÉSZÍTŐ MŰVELETEK.....	14
7.1.1 VÁLLSZÍJ (850 W).....	14
7.1.2 CSATLAKOZTATÁS A HÁLÓZATHOZ.....	14
7.2 BEINDÍTÁS.....	15
8 A MOTOR LEÁLLÍTÁSA .....	16
9 HASZNÁLAT.....	16
9.1 TILOS HASZNÁLATI MÓDOK .....	16
9.2 A MUNKATERÜLETRE VONATKOZÓ ÓVINTÉZKEDÉSEK.....	17
9.3 MUNKA VÉGZÉSI TECHNIKÁK.....	17
10 SZÁLLÍTÁS .....	19
11 KARBANTARTÁS .....	20
11.1 SZEGÉLYVÁGÓ FEJ .....	20
11.2 A NYLONSZÁL CSERÉJE (TR 61E - 8061).....	20
11.3 A NYLONSZÁL CSERÉJE (TR 91E - 8091).....	20
11.4 VILLANYMOTOR.....	20
11.5 RENDKÍVÜLI KARBANTARTÁS.....	21
12 IDEIGLENES TÁROLÁS .....	21
13 MŰSZAKI ADATOK .....	22
14 MEGFELELŐSÉGI NYILATKOZAT .....	23
15 KARBANTARTÁSI TÁBLÁZAT.....	24
16 A PROBLÉMÁK MEGOLDÁSA .....	24
17 GARANCIALEVÉL .....	26



# 1 BEVEZETÉS

Köszönjük, hogy egy Emak terméket választott.

A vizsonteladói hálózatunk és felhatalmazott szakszerveizeink mindenben az Ön rendelkezésére állnak.

HU

## FIGYELEM

**A jelen kézikönyv figyelmes elolvasása nélkül ne kezdje el a munkát, csak így biztosítható a gép helyes használata, és így lehet elkerülni a baleseteket.**

## FIGYELEM

**A kézikönyvet a gép teljes élettartama alatt a géppel egy helyen kell tárolni.**

A jelen kézikönyv tartalmazza az egyes részegységek működésének magyarázatát, valamint a szükséges ellenőrzésekre és a karbantartásra vonatkozó előírásokat.

## MEGJEGYZÉS

A jelen kézikönyvben található leírások és illusztrációk a gyártóra nézve nem kötelező érvényűek. A Gyártó fenntartja a jogát arra, hogy a terméken módosításokat hajtson végre anélkül, hogy minden alkalommal frissítené a kézikönyv tartalmát.

Az ábrák jelzés értékűek. A tényleges részegységek eltérhetnek az ábrázoltakhoz képest. Késég esetén vegye fel a kapcsolatot a hivatalos Vevőszolgálattal.

## 1.1 HOGYAN KELL OLVASNI A KÉZIKÖNYVET

A kézikönyv fejezetekre és bekezdésekre oszlik. Minden bekezdés a vonatkozó fejezet egy alszintje. A címekre vagy bekezdésekre hivatkozásokat fej. vagy bek. rövidítés jelzi, amit a vonatkozó szám követ. Példa: "2. fej." vagy "2.1. bek."

A használati és karbantartási utasításokon túl a jelen kézikönyv olyan információkat is tartalmaz, amelyek különös figyelmet igényelnek. Ezeket az információkat az alábbiakban leírt szimbólumok jelzik:

## FIGYELEM

**Amikor baleset vagy személyi sérülés, halál, illetve súlyos anyagi kár kockázata áll fenn.**

## ÓVINTÉZKEDÉS

**Amikor a gép vagy egyes részegységei károsodásának veszélye áll fenn.**

## MEGJEGYZÉS

Kiegészítő információt nyújt az utasításokhoz az előző biztonsági üzenetekről.

A jelen használati utasításban az ábrákat az 1., 2., 3. és a további számok jelölik. Az ábrán jelzett részegységeket betűk vagy számok mutatják, az esettől függően. A 2. ábra C részére hivatkozás a következő kijelentéssel jelölhető: "Lásd C, 2. ábra" vagy egyszerűen "(C, 2. ábra)". Az 1. ábra 2.

részére hivatkozás a következő kijelentéssel jelölhető: "Lásd 2, 1. ábra" vagy egyszerűen "(2, 1. ábra)".

## 2 JELMAGYARÁZAT ÉS BIZTONSÁGI FELHÍVÁSOK (1. ÁBRA)

HU

1. A gép használata előtt figyelmesen olvassuk el a használati és karbantartási utasítást.
2. Viseljen védősisakot, szemüveget és fülvédőt.
3. Ügyeljen a tárgyak kivetődésére.
4. A személyek legalább 15 m távolságban tartózkodjanak.
5. Ez a szimbólum a Figyelem és Figyelmeztetés jelzést mutatja.
6. Húzza ki azonnal a csatlakozót a hálózatból, ha az elektromos vezeték megsérül vagy elvágta.
7. Ne tegye ki az elektromos fűnyírót esőnek vagy különösen magas páratartalmú környezetnek.
8. Kettős szigetelésű berendezés.
9. Műszaki adatok.
10. Garantált hangteljesítmény szint.
11. CE megfeleléségi jelölés.
12. Géptípus: **ELEKTROMOS FŰNYÍRÓ**.
13. Sorozatszám.
14. Gyártási év.
15. **A 2011/65/EK és a 2012/19/EK irányelvek értelmében, amelyek az elektromos és elektronikus berendezésekben történő veszélyes anyagok felhasználásának csökkentésére, valamint a hulladékok ártalmatlanítására vonatkoznak.** A berendezésen látható áthúzott szemetestartály szimbólum azt jelzi, hogy a terméket hasznos élettartama végén a többi hulladéktól elkülönítve **kell** gyűjteni. A felhasználónak ezért az élettartama végét elért berendezést az elektronikai és elektromos hulladékok megfelelő szelektív gyűjtőhelyére kell szállítania, vagy egy azonos típusú új berendezés vásárlásakor vissza kell juttatnia a kereskedőhöz **egy az egyhez mennyiségben**. A berendezés megfelelő szelektív gyűjtése a későbbi újrahasznosítás, kezelés és a megfelelő környezetbarát ártalmatlanítás céljából segít elkerülni a környezetre és egészségre gyakorolt esetleges negatív hatásokat, és elősegíti a berendezés anyagainak újrahasznosítását. A felhasználó részéről eszközölt nem szabályszerű hulladékelhelyezés a nemzeti törvények szerinti szankciók kiszabását vonja maga után

## 3 AZ ELEKTROMOS FŰNYÍRÓ RÉSZEI (2. ÁBRA)

- |                         |                          |
|-------------------------|--------------------------|
| 1. Övek (TR 91E - 8091) | 6. Működési megszakító   |
| 2. Továbbítócső         | 7. Biztonsági megszakító |
| 3. Nylonfej             | 8. Áramcsatlakozó        |
| 4. Fejvédelem           | 9. Villanymotor          |
| 5. Övek csatlakoztatása | 10. Szálvágó kés         |

## 4 BIZTONSÁGI SZABÁLYOK

### FIGYELEM

**A gép, ha jól használják, egy gyors, kényelmes és hatékony munkaeszköz; ha nem megfelelően vagy a szükséges óvintézkedések betartása nélkül használják, veszélyes felszereléssé válhat. A biztonságos munkavégzés miatt az alábbiakban megjelölt biztonsági előírásokat szigorúan be kell tartani.**

### FIGYELEM

**Az egység táprendszere nagyon alacsony intenzitású elektromágneses mezőt generál. Ez a mező interferálhat bizonyos pacemakerekkel. A súlyos és halálos sérülések kockázatának csökkentése érdekében a pacemakert viselő személyeknek az eszköz használata előtt konzultálnia kell orvosával és a pacemaker gyártójával.**

### FIGYELEM

**Lehet, hogy a nemzeti előírások korlátozzák a gép használatát.**

1. Ne használja a gépet, amíg nem kapott egyedi képzést a használatára. Az első éles használat előtt gyakorolni kell a kezelést.
2. Őrizze meg a jelen kézikönyvet, és mindig tanulmányozza a gép használata előtt.
3. Az elektromos fűnyírót kizárólag jó fizikai állapotban lévő, a használatra vonatkozó szabályokat ismerő felnőtt ember használhatja.  
Ne használja az elektromos fűnyírót fárasztó fizikai körülmények között, vagy alkohol, kábítószer vagy gyógyszerek fogyasztása után.
4. Csak tapasztalt, az elektromos fűnyíró működését és helyes használatát ismerő szakembernek adja át vagy adja kölcsön a gépet. Adja át a használati utasítást is, hogy a munka megkezdése előtt elolvassák.
5. Viseljen megfelelő ruházatot és védőfelszerelést, mint csizmát, erős nadrágot, kesztyűt, védőszemüveget, fülvédőt és védősisakot. Testhez álló, de kényelmes ruházatot viseljen (lásd *BIZTONSÁGI VÉDŐÖLTÖZET*, 5. fejezet).
6. Az elektromos fűnyíró használata közben ne engedje, hogy más személyek 15 méteres hatókörön belül tartózkodjanak.
7. Az elektromos fűnyírót a gyártó által kifejezetten ajánlott vágóeszközökkel (szerszámok) kell felszerelni (lásd: *Javasolt vágóeszközök*, 2. táblázat). A csatlakozónak a hálózathoz történő csatlakoztatása előtt végezze el a vágóeszköz felszerelését.
8. Ellenőrizze, hogy az elektromos fűnyíróra szerelt adattáblán feltüntetett feszültség és frekvencia megegyezzen a hálózati csatlakozás értékével (lásd: *JELMAGYARÁZAT ÉS BIZTONSÁGI FELHÍVÁSOK* (1. ÁBRA), 2. fejezet).
9. Ne használjon hibás vagy nem szabványos vezetékot, csatlakozót és hosszabbítót.
10. Használjon neoprén, vagy mindenképpen kettős szigetelésű hosszabbító vezetékeket, kültéri használatra készült biztonsági csatlakozóval.
11. Húzza ki azonnal a csatlakozót a hálózathoz, ha a vezeték megsérül vagy elvágta.

12. Az elektromos csatlakozókábelt úgy kell elhelyezni, hogy emberek vagy járművek ne rongálhassák meg, veszélyeztetve ezzel magukat és Önt.
13. Ellenőrizze, hogy a vezeték munka közben mindig távol legyen a fej hatókörétől, és ne legyen feszültség alatt. Ne vágjon más elektromos vezetékek közelében.
14. Bármilyen karbantartási vagy szállítási művelet elvégzése előtt húzza ki a hálózati csatlakozót.
15. Ne használja az elektromos fűnyírót robbanásveszélyes vagy éghető légkörben.
16. Ne használja az elektromos fűnyírót a fejtű elem nélkül.
17. Ne tegye ki az elektromos fűnyírót esőnek vagy különösen magas páratartalmú környezetnek.
18. Ne indítsa be a motort a kar felszerelése nélkül.
19. Ne használja az elektromos fűnyírót a fűtől eltérő egyéb anyagok vágására.
20. Ne dolgozzon hibás, rosszul javított, rosszul összeszerelt, vagy házilagosan módosított elektromos fűnyíróval. Semmilyen biztonsági berendezést se távolítson el, rongáljon meg vagy tegyen hatástalanná.
21. Ellenőrizze naponta az elektromos fűnyírót megbizonyosodva arról, hogy minden biztonsági és egyéb berendezés működőképes.
22. Ne végezzen olyan műveleteket vagy javításokat, amelyek nem a rendes karbantartás körébe tartoznak. Forduljon felhatalmazott szervizhez.
23. Tilos a gép kihajtó tengelyén bármilyen olyan eszköz alkalmazása, amit nem a gyártó szállított.
24. A veszélyt jelző és biztonsági előírásokat tartalmazó címkéket őrizze meg tökéletes állapotban. Sérülés vagy rongálódás esetén azonnal ki kell cserélni azokat (lásd *JELMAGYARÁZAT ÉS BIZTONSÁGI FELHÍVÁSOK (1. ÁBRA)*, 2. fejezet).
25. Ne használja a gépet a kézikönyvben megjelölttől eltérő célra (lásd: *HASZNÁLAT*, 9. fejezet).
26. Ne feledje, hogy a tulajdonos vagy a gépkezelő felel a harmadik felek által elszenvedett balesetekért és az őket vagy tulajdonukat ért károkért.
27. Amennyiben használaton kívül kell helyezni az elektromos fűnyírót, ne hagyja széjjel a környezetben, hanem adja át a viszonteladójának, aki gondoskodni fog a szabályos elhelyezéséről.
28. Forduljon mindig a viszonteladójához bármilyen egyéb felvilágosítás vagy elsődleges beavatkozás érdekében.
29. A jelen készülék nem arra készült, hogy csökkent fizikai, érzékszervi vagy mentális képességű személyek (beleértve a gyermekeket is), illetve tapasztalattal és ismeretekkel nem rendelkező emberek használják, kivéve, ha a biztonságukért felelős személy őket felügyeli, vagy megtanította a készülék használatára. A gyermekeket felügyelni kell annak biztosítására, hogy ne játsszanak a készülékkel.

## 5 BIZTONSÁGI VÉDŐÖLTÖZET

### FIGYELEM

**Amikor az elektromos fűnyíróval dolgozik, mindig viseljen bevizsgált biztonsági védőöltözetet. A védőöltözet használata nem szünteti meg a sérülési kockázatokat, de baleset esetén csökkenti a sérülés mértékét. Kérjen tanácsot a viszonteladójától a megfelelő ruházat kiválasztásához.**

HU

A védőruha megfelelő méretű kell legyen, és nem zavarhatja a dolgozót. Viseljen szoros védőruházatot. **A védődzseki és a kertésznadrág az ideális.** Ne hordjon olyan ruhát, sálát, nyakkendőt vagy nyakláncot, amely beakadhat az ágakba. A hosszú hajat fogjuk össze, és védjük (pl. kendővel, sapkával, sisakkal stb.)

**Csúszásmentes talppal és acélkaplival ellátott védőcipőt viseljen.**

**Viseljen védőszemüveget vagy arcvédő hálót!**

**Használjon zajvédő eszközöket, például fülvédőt vagy fül dugót.** A hallásvédelmi eszközök használata nagyobb figyelmet és óvatosságot követel, mert korlátozzák a veszélyre figyelmeztető hangjelzések (kiáltások, riasztások stb.) észlelését.

**Viseljen olyan kesztyűt, ami lehetővé teszi a rezgés maximális csökkentését.**

## 6 ÖSSZESZERELÉS

### 6.1 ÖSSZESZERELÉS, VÉDELEM, BIZTONSÁG, 600 W

1. Rögzítse a védőelemet a meghajtó csőre a csavarok segítségével (C, 4. ábra) olyan helyzetben, ami lehetővé teszi a biztonságos munkavégzést.
2. Távolítsa el a kupakot (A, 3. ábra).
3. Illessze be az agy-fej-védőelem egységet a meghajtó csőbe, és húzza meg a csavart (B, 4. ábra); a csavar meghúzása közben tartsa az agy-védőelem egységet enyhe nyomás alatt, a nyílal jelzett irányban 4. ábra.
4. A beszerelés végén az egység a következőképpen néz ki 5. ábra.

### 6.2 A BIZTONSÁGI VÉDŐELEM FELSZERELÉSE A 850 W-OS KÉSZÜLÉKNÉL

Rögzítse a védőelemet a meghajtó csőre a csavarok segítségével (C, 6. ábra); helyezze úgy el a védőelemet, hogy a felszerelés végeztével a következőképpen nézzen ki 7. ábra.

### 6.3 A NYLONSZÁLAS FEJ FELSZERELÉSE (8. ÁBRA)

Helyezze be a fejrögzítő csapot (H) a megfelelő furatba (L), és csavarja be az (N) fejet az óra járásával ellentétes irányba, csupán kézi erővel.

### 6.4 A MARKOLAT FELSZERELÉSE (9. ÁBRA)

Szerelje a markolatot a meghajtó csőre és rögzítse a csavarok (A), alátétek és anyák segítségével. A markolat pozíciója a kezelő igényeinek megfelelően állítható.

## 7 BEINDÍTÁS

### 7.1 ELŐKÉSZÍTŐ MŰVELETEK

#### 7.1.1 Vállszíj (850 W)

A vállszíj helyes beállítása az elektromos fűnyíró jó kiegyensúlyozottságát és talajmagasságát teszi lehetővé (10. ábra).

- Rögzítse az elektromos fűnyírót a vállszíjhoz (11. ábra, 12. ábra, 13. ábra).
- Egyszerű típusú vállszíjat használjon.
- Állítsa úgy a csatot (A, 14. ábra), hogy megfelelő legyen az elektromos fűnyíró magassága.

#### 7.1.2 Csatlakoztatás a hálózathoz



##### FIGYELEM

A hálózati csatlakozóba történő bekötés előtt ellenőrizze a feszültséget, és bizonyosodjon meg arról, hogy megfeleljen az alábbi táblázatban jelölt adatoknak. Ellenőrizze, hogy a hosszabbító vezeték méretei megfeleljenek a specifikációnak. Ellenkező esetben a feszültség csökkenése következhet be, ami helyrehozhatatlan kárt okoz a motorban. A földelés nem feltétlenül szükséges, mivel a motor kettős szigeteléssel rendelkezik.



##### ÓVINTÉZKEDÉS

A véletlen beindítás kockázatának csökkentése érdekében a gépet soha ne szállítsa csatlakoztatott dugóval, és ne tartsa az ujját az indítókapcsolón. Győződjön meg arról, hogy a kapcsoló kikapcsolt állapotban van, amikor a dugót kihúzza.



##### FIGYELEM

Ne használja helytelen módon az elektromos vezetéket. Az elektromos vezetéket hőforrástól, olajtól és éles szélektől tartsa távol.



##### FIGYELEM

Ajánlott hosszabbító kábel hosszúság és keresztmetszet (230 V), 1. táblázat

Hosszúság	A vezeték legkisebb keresztmetszete
0 ÷ 20 méter	1 mm <sup>2</sup>
20 ÷ 50 méter	1,5 mm <sup>2</sup>
50 ÷ 100 méter	4 mm <sup>2</sup>

#### Igényelt hálózati feszültség

**230 V** - 10 A áramerősség és késleltetett 8 A védő biztosíték esetén.

A tápvezetékeknek a következő tulajdonságokkal kell rendelkezniük:

- ha gumi szigeteléssel ellátott, keménygumi köpenyes hajlékony vezetékek, amelyek megfelelnek a 60245 IEC 53 szabványnak

- ha polivinil-klorid szigeteléssel ellátott, polivinil-klorid köpenyes hajlékony vezetékek, amelyek megfelelnek a 60227 IEC 53 szabványnak.

### ÓVINTÉZKEDÉS

Neoprén vagy mindenképpen kettős szigetelésű vezetékek használata ajánlott, kültéri használatra készült biztonsági csatlakozóval. Gyakran ellenőrizzük a csatlakozót és az elektromos hosszabbító kábelt, ha sérültek cserélje ki őket. Semmilyen módon ne alakítsa át a dugót. A hálózati kábelt kizárólag szakember cserélheti ki.

HU

## 7.2 BEINDÍTÁS

### ÓVINTÉZKEDÉS

Használat előtt rögzítse a tápvezetékét a megfelelő rögzítőszemmel (lásd 17. ábra, 18. ábra).

### FIGYELEM

Az elektromos fűnyíró használata előtt figyelmesen olvassa el a biztonsági előírásokat. Csatlakoztassa az áramcsatlakozót a hálózathoz.

Csatlakoztassa az elektromos fűnyírót egy 30 mA-es differenciál megszakítóval védett táphálózathoz.

Csak jól megvilágított munkavégzési területen használja az elektromos fűnyírót.

Csak akkor indítsa be az elektromos fűnyírót, amikor a kezei és lábai távol vannak a vágási területtől.

### FIGYELEM

Fogja meg mindkét kézzel szilárdan az elektromos fűnyírót (15. ábra). Tartsa mindig a csőtől balra a testét. Soha ne tegye keresztbe a kezeit a markolaton. A balkezeseknek is az itt közölt utasítások szerint kell eljárniuk. Állítson be egy megfelelő vágási pozíciót.

Kapcsolja át a biztonsági kapcsolót (A, 16. ábra), majd aktiválja a működési kapcsolót (B) az elektromos fűnyíró beindításához.

### FIGYELEM

A gép hővédelemmel rendelkezik, ami a villanymotor túlhevülése esetén automatikusan beavatkozik, és leállítja az elektromos fűnyírót. Amikor a hővédelem beavatkozik, csak néhány perc elteltével lehet újraindítani a motort és folytatni a munkát. Ne tartsa nyomva a működési kapcsolót: a véletlen elindítás kockázatának csökkentésére.

## 8 A MOTOR LEÁLLÍTÁSA

### FIGYELEM

A rezgéseknek kitettség káros lehet a keringési problémákkal vagy idegrendszeri problémákkal küszködő személyek számára. Forduljon orvoshoz, ha olyan fizikai tüneteket észlel, mint zsibbadás, érzékenység hiány, a rendes erőnlét csökkenése vagy a bőrszín változása. Ezek a tünetek általában az ujjaknál, kezeknél vagy csuklóknál jelennek meg.

### Leállítás

### FIGYELEM

A vágószerszám néhány másodpercig még a működési kapcsoló elengedése után is tovább forog.

### FIGYELEM

Ne hagyja az elektromos fűnyírót a hálózatra csatlakoztatva, ha nincs használatban. Helyezze el a gyermekektől távol az elektromos fűnyírót.

## 9 HASZNÁLAT

### 9.1 TILOS HASZNÁLATI MÓDOK

### FIGYELEM

### Kertigépek és alkatrészek

Mindig tartsa be a biztonsági előírásokat. Az elektromos fűnyírót kizárólag fű és kis cserjék vágására szabad használni. Tilos másfajta anyagokat vágni vele. Ne használja az elektromos fűnyírót emelőként tárgyak felemelésére, mozgatására vagy eltörésére, és ne reteszelve rögzített támasztékokon. Tilos az elektromos fűnyíró kihajtó tengelyén a gyártó által nem engedélyezett szerszámokat vagy alkalmazásokat használni.

### FIGYELEM

Használat előtt ellenőrizze a tápkábelt és a hosszabbítót, hogy ne legyenek rajtuk sérülések vagy kopásnyomok. Ha a használat során megsérül a kábel, azonnal válassa le a táphálózatról. Ne érintse meg a vezetékét a tápellátás lekötése előtt. Ha a kábel sérült, vagy kopásnyomok vannak rajta, ne használja.

### ÓVINTÉZKEDÉS

Görbe hajtótengelyes gépekre nem lehet semmilyen tárcsatípust, csak nyolcszálás fejet szerelni.

### FIGYELEM

Soha ne használjon elektromos fűnyírót a talaj szintje fölött, vagy a talajra merőleges vágókészülékkel. Soha ne használja az elektromos fűnyírót sövénynyíróként.





## FIGYELEM

**Ne vágjon esőben, nedves vagy nagyon páras környezetben (az elektromos motor nem védett a víztől), rossz látási viszonyok, túl hideg vagy magas hőmérséklet esetén.**

### 9.2 A MUNKATERÜLETRE VONATKOZÓ ÓVINTÉZKEDÉSEK

- A motor indításakor tartsa távol kezét és lábát a vágóberendezéstől.
- A munka megkezdése előtt ellenőrizze, hogy nincs-e a területen kavics, üveg, fémdarabok, hulladék vagy más szilárd tárgy, amit működés közben a vágóberendezés esetleg kilőhet.
- Mindig válassza le a táphálózatról a gépet, ha rendellenes módon kezd rázkódni.
- **Soha ne próbálja csak egy kézzel működtetni az elektromos fűnyírót. Az elektromos fűnyíró feletti ellenőrzés elvesztése súlyos vagy halálos sérüléseket okozhat.**
- Mindig mindkét lábával stabilan állva vágjon, hogy elkerülhető legyen az egyensúly elvesztése.
- Ne vágjon más elektromos vezetékek közelében.
- Ne vágjon a talajhoz túl közel, hogy elkerülje a köveket és egyéb tárgyakat.
- Csak akkor dolgozzon, amikor elég jók a látási viszonyok és a fény ahhoz, hogy tisztán lásson.
- **Ne vágjon létráról; ez a pozíció rendkívül veszélyes.**
- Legyen különösen figyelmes, ha fűlvédőt használ, mivel ilyenkor kevésbé hallja meg a veszélyeket jelző hangokat (telefon, sziréna, riasztó stb.).
- Legyen kiváltképp óvatos, amikor vagy lejtős, vagy egyenetlen talajon dolgozik.



## FIGYELEM

**Soha ne használja a gépet kavicsos talajon. A kilőtt darabok a gépkezelő vagy a közelben tartózkodók súlyos, akár halálos sérülését okozhatják. Tartsa szemmel a feldobott tárgyakat. Mindig viseljen engedélyezett szemvédő felszerelést. Ne nyúljon be a vágófelszerelés védőburkolata mögé. Kavicsok, kis tárgyak és más anyagok megsérthetik a szemet, és vakságot vagy súlyos sérülést okozhatnak. Tartsa az illetéktelen személyeket biztonságos távolságban. A gyermekek, az állatok, a kívülállók és a segítők maradjanak egy 15 méteres minimális biztonsági távolságban. Ha közelít egy személy, azonnal állítsa le a gépet. Soha ne forgassa a gépet, mielőtt ellenőrizte volna az esetleges személyek jelenlétét a munkaterületen.**

### 9.3 MUNKAVÉGZÉSI TECHNIKÁK

#### Általános használati utasítások



## FIGYELEM

**Ebben a szakaszban található a fűritkító és vágógép használatára vonatkozó alap biztonsági szabályok leírása. Olyan helyzetekben, amikor nem tudja biztosan, hogy hogyan kell eljárni, kérje ki egy szakértő tanácsát. Forduljon a viszonteladóhoz vagy a helyi felhatalmazott műhelyhez. Kerülje olyan műveletek végrehajtását, amelyek nem felelnek meg képességeinek.**

## Alapvető biztonsági szabályok

1. Figyelje a munkaterületet:
  - Bizonyosodjon meg arról, hogy egyetlen személy, állat vagy egyéb tárgy se kerülhessen kapcsolatba az egység vezérlésével.
  - Gondoskodjon róla, hogy emberek, állatok ne kerüljenek érintkezésbe a vágóadapterrel vagy a vágóadapter által a levegőbe röpített tárgyakkal

### FIGYELEM

**Ne használja az egységet, ha baleset esetén nem tud segítséget kérni.**

2. Bizonyosodjon meg arról, hogy biztosan tud mozogni és állva maradni. Ellenőrizze az Önt körülvevő területen, hogy nincsenek-e esetleges akadályok (gyökerek, kövek, ágak, árkok stb.), ha netán hirtelen arrébb kellene mennie. Nagyon óvatosan járjon el, amikor lejtős talajon dolgozik.
3. Mielőtt egy másik területre átmegy, húzza ki a dugót.
4. Soha ne támassza az egységet a földre, miközben működik a motor.
  - Mindig a megfelelő berendezéseket használja.
  - Ellenőrizze, hogy a berendezések megfelelő módon legyenek felszerelve.
  - Gondosan szervezze meg a munkáját.

### FIGYELEM

**A súlyos sérülések elkerülése érdekében a motor és a vágófelszerelés működése közben ne próbálja eltávolítani a levágott anyagot a felszerelésről. A személyi sérülések elkerülése céljából állítsa le a motort és a vágóberendezést, és húzza ki a dugót, mielőtt a fej köré beakadt nyesedéket eltávolítja.**

## Indítás előtt végezzen ellenőrzést

Ellenőrizze, hogy a szegélynyíró fej és a szegélynyíró fej védőburkolata nem sérült vagy repedt-e. Cserélje ki a fejet és a szegélyvágó védőelemét, ha megrepedtek (19. ábra).

Ellenőrizze, hogy a biztonsági védőelemre szerelt szálvágó kés (A, 20. ábra) éles legyen.

### FIGYELEM

**Soha ne használja a gépet a védőelem nélkül, vagy hibás védelemmel. Soha ne használja a készüléket a sebességváltó-tengely nélkül.**

## Fűszegélynyírás szegélynyíró fejjel

### FIGYELEM

**Ne használjon a meghatározott vágási átmérőnél hosszabb szálát. Megfelelően felszerelt védőelemnél a beépített vágóberendezés automatikusan szabályozza a szál megfelelő hosszúságát. Túl hosszú vezetékek használata túlterhelheti és károsíthatja a motort.**

## Szegélynyírás

- Tartsa a fejet megdöntve kicsivel a talaj felett. A vágást a szál vége hajtja végre. Engedje a zsinórt a maga ütemében dolgozni. Soha ne tolja a szálát a vágni kívánt területre (21. ábra).
- A szál lehetővé teszi a fű és a gyom könnyű eltávolítását a falak, kerítések, fák és járdaszegélyek tövében; ugyanakkor károsíthatja egyes fák és cserjék kérgét, és megsértheti a kerítésoszlopokat.
- Csökkentse a növények sérülésének kockázatát a zsinór 10-12 cm-re rövidítésével és a motor fordulatszámának csökkentésével

## Tisztítás

- A tisztítási módszer eltávolít minden nem kívánatos növényzetet Tartsa az elektromos fűnyíró fejét éppen hogy a talaj fölött, és döntse meg. Hagyja, hogy a szál rendet vágjon a területen a fák, oszlopok, szobrok és hasonló tárgyak körül (22. ábra).



### ÓVINTÉZKEDÉS

**Ez a technika a szálkopás növekedésével jár.**

- A zsinór gyorsabban kopik, és többször kell előhúzni, amikor kövek, téglák, beton, fémkerítések stb. mellett dolgozik a géppel, mint amikor csak fákkal és fapelületekkel kerül érintkezésbe

## Vágás

- Az elektromos fűnyíró ideális a normál fűnyíróval nehezen elérhető helyeken történő fűnyíráshoz. Vágás közben tartsa a szálát párhuzamosan a talajjal. Kerülje a fej talajra nyomását, hogy ne károsítsa a pázsitot, és ne rongálja meg az egységet (23. ábra).
- Kerülje a fej állandó érintkezését a talajjal a rendes vágás közben. Az ilyenfajta állandó érintkezés a fej sérülését és kopását okozhatja.

## Söprés

A forgószál szívóhatása felhasználható a gyors és könnyű feltakarításhoz. Tartsa a szálát párhuzamos helyzetben a ritkítani kívánt talaj felett, és végezzen előre és hátra irányuló váltakozó mozgást. (24. ábra).

## 10 SZÁLLÍTÁS



### FIGYELEM

**A véletlen beindítás kockázatának csökkentése érdekében a gépet soha ne szállítsa csatlakoztatott dugóval, és ne tartsa az ujját az indítókapcsolón.**

## 11 KARBANTARTÁS

### FIGYELEM

**Bármilyen karbantartás elvégzése előtt húzza ki a csatlakozót a hálózathoz.**

HU

### 11.1 SZEGÉLYVÁGÓ FEJ

#### ÓVINTÉZKEDÉS

**Mindig az eredetivel azonos átmérőjű szálát használjon, hogy elkerülhető legyen a motor túlterhelése (25. ábra, 26. ábra).**

A nylonszál megnyújtásához üsse a talajhoz a fejet munkavégzés közben. Minden ütésre körülbelül 2,5 cm szál nyúlik elő (27. ábra).

### FIGYELEM

**Ne üsse a fejet betonhoz vagy kövezetbe: veszélyes lehet.**

### FIGYELEM

**A súlyos sérülések kockázatának csökkentése érdekében soha ne használjon fém- vagy más betétes kábelt vagy vezetékét a damil helyett.**

### 11.2 A NYLONSZÁL CSERÉJE (TR 61E - 8061)

1. Csavarja le a fogantyút (C, 28. ábra), és távolítsa el a tekercset (D). A fej teljes leszereléséhez távolítsa el a seeger gyűrűt (29. ábra).
2. Hajtsa félbe a szálát, az egyik részét a másíknál körülbelül 10 cm-rel hosszabbra hagyva. Illessze a szálát a megfelelő részbe (B, 32. ábra) a tekercsen. Tekercselje fel a nyíl irányában.
3. A szál feltekercselésének a végén reteszelve azt a megfelelő szegmensekben a következőkben jelzettek szerint: 34. ábra. Szerelje be a rugót. Vezesse át a szálát a szemeken keresztül (35. ábra), húzza kifelé és oldja ki. Reteszelve fejet a fogantyúval.

### 11.3 A NYLONSZÁL CSERÉJE (TR 91E - 8091)

1. Nyomja meg a fület (30. ábra), és távolítsa el a fedelet és a belső tekercset.
2. Hajtsa félbe a szálát, az egyik részét a másíknál körülbelül 14 cm-rel hosszabbra hagyva. Reteszelve a szálát a megfelelő vágatban (B, 31. ábra) a tekercsen. Tekercseljen a nyíl irányában minden szálát a fészkebe egyenletes módon, az összefonódásuk nélkül.
3. A szál feltekercselésének a végén reteszelve azt a megfelelő résekben a következőkben jelzettek szerint: 33. ábra. Szerelje be a rugót. Vezesse át a szálát a szemeken keresztül (36. ábra), és húzza kifelé. Reteszelve a fejet a fedéllel.

### 11.4 VILLANYMOTOR

Tisztítsa meg rendszeresen a motor hűtőrácsait sűrített levegővel (37. ábra).



## FIGYELEM

**Ne próbálkozzon olyan javítással, amire nincs felhatalmazva, és ne nyissa ki a motor burkolatát.**

### 11.5 RENDKÍVÜLI KARBANTARTÁS

Intenzív használat esetén a szezon végén, normál használat esetén kétevente javasolt a szervizhálózat szakemberével átnézetni a felszerelést.



## FIGYELEM

**A jelen kézikönyvben nem szereplő minden egyéb karbantartási művelet erre felhatalmazott javítóműhelynek kell végeznie. A gép állandó és szabályos működésének biztosításához, ne feledje, hogy az esetleges alkatrészcsereénél kizárólag EREDETI ALKATRÉSZT használjon.**



## FIGYELEM

**A nem engedélyezett esetleges módosítások és/vagy a nem eredeti pótalkatrészek használata a gépkezelő és harmadik személyek súlyos, akár halálos sérülését okozhatják.**

### 12 IDEIGLENES TÁROLÁS



Amikor a gép hosszú ideig működésen kívül van:

- Ellenőrizze, hogy kihúzta a hálózati csatlakozó aljzatból a csatlakozót.
- Végezze el a fent leírt karbantartási műveleteket.
- Száraz helyen, lehetőleg a talajjal nem közvetlen kapcsolatban és hőforrásoktól távol tárolja a gépet
- Helyezze el a gyermekektől távol az elektromos fűnyírót.

## 13 MŰSZAKI ADATOK

		TR 61E - 8061	TR 91E - 8091
Egyfázisú villanymotor		EMAK	
Feszültség	V mód	230	230
Névleges áramerősség	A	3.0	4.2
Frekvencia	Hz	50	50
Teljesítmény	W	600	850
Vágási szélesség	cm	35	
Tömeg	kg	3.7	4.0



### Javasolt vágóeszközök, 2. táblázat

Modell	Vágóeszközök	Védőburkolat
TR 61E		P.N. 60012020A
8061		P.N. 60022007R
TR 91E		P.N. 4198115CR
8091		P.N. 4198114CR



#### FIGYELEM

**A balesetveszély nagyobb, ha nem megfelelő a vágóeszköz! Kizárólag az ajánlott vágóberendezéseket és védőfelszereléseket használja.**

			TR 61E - 8061	TR 91E - 8091
				
Hangnyomás	<b>dB (A)</b>	$L_{pA}$ EN 50636-2-91	<b>86.0</b>	<b>87.0</b>
Határozatlanság	<b>dB (A)</b>		<b>2.0</b>	<b>2.0</b>
Mért hangteljesítmény-szint	<b>dB (A)</b>	2000/14/EK	<b>94.0</b>	<b>95.0</b>
Határozatlanság	<b>dB (A)</b>		<b>1.0</b>	<b>1.0</b>
Garantált hangteljesítmény-szint	<b>dB (A)</b>	$L_{WA}$ 2000/14/EK	<b>96.0</b>	<b>96.0</b>
Rezgésszint	<b>m/s<sup>2</sup></b>	EN 50636-2-91	<b>5.4 (bal)</b> <b>3.1 (jobb)</b>	<b>6.4 (bal)</b> <b>6.0 (jobb)</b>
Határozatlanság	<b>m/s<sup>2</sup></b>	EN 12096	<b>2.0</b>	<b>2.0</b>

## 14 MEGFELELŐSÉGI NYILATKOZAT

Alulírott,	<b>EMAK S.p.A. via Fermi, 4 - 42011 Bagnolo in Piano (RE) ITALY</b>
saját felelőssége tudatában kijelenti, hogy az alábbi gép:	
1. Fajta:	<b>elektromos fűnyíró</b>
2. Márka: / Típus:	<b>OLEO-MAC TR 61E - TR 91E</b>
3. sorozatazonosító:	<b>EFCO 8061 - 8091</b>
megfelel a következő Irányelv előírásainak:	<b>313 XXX 0001 - 313 XXX 9999 (TR 61E - 8061) - 314 XXX 0001 - 314 XXX 9999 (TR 91E - 8091)</b>
megfelel a következő összehangolt szabványok rendelkezéseinek:	<b>2006/42/EK - 2014/30/EK - 2011/65/EK - 2014/35/EK - 2000/14/EK I. melléklet n° 33. sz.</b>
A megfelelőség értékelése céljából alkalmazott eljárások	<b>EN 60335-1:2012+A14:2019 - EN 50636-2-91:2014 - EN 55014-1:2017 - EN 55014-2:1997+A2:2008 - EN 62233:2008 - EN 61000-3-2:2014 - EN 61000-3-3:2013+A1:2019</b>
Mért hangteljesítmény-szint	<b>2000/14/EK VI. melléklet, 1. eljárás</b>
Garantált hangteljesítmény-szint	<b>94.0 dB (TR 61E - 8061) - 95.0 dB (TR 91E - 8091)</b>
A bejelentést tett intézmény neve és címe	<b>96.0 dB (A)</b>
Vágási szélesség	<b>Eurofins Product Testing Italy S.r.l. - via Cuorgnè, n.21 10156 Torino (TO) - Italy n° 0477</b>
Kelt:	<b>35 cm</b>
Dátum:	<b>Bagnolo in piano (RE) Italy - via Fermi, 4</b>
Itt letétbe helyezett Műszaki dokumentáció:	<b>2022.03.05.</b>
	<b>Igazgatási székhely. - Műszaki Igazgatóság</b>

WWW.LOBEST.HU



Luigi Bartoli - C.E.O.

## 15 KARBANTARTÁSI TÁBLÁZAT

HU

<p><i>Kérjük, ne feledje, hogy az alábbi karbantartási időszakok csak normál működési körülmények esetén alkalmazandók.</i></p> <p><i>Ha a napi munka nagyobb terheléssel jár, ennek megfelelően csökkenteni kell a karbantartási időszakokat.</i></p>		Minden egyes használat előtt	Havonta	Sérülés vagy meghibásodás esetén	Igény szerint	6 hónap vagy 50 óra	1 év vagy 100 óra
A készülék egésze	Ellenőrizze az alábbiakat (szivárgások, repedések és kopások)	X					
	A napi munka végeztével végezze el a tisztítást	X					
Vezérlések (működési kapcsoló, biztonsági megszakító)	A működés ellenőrzése	X					
Vágóadapterek	Ellenőrizze az alábbiakat (sérülések és kopások)	X					
Védőburkolat a vágóadapterekhez	Ellenőrizze az alábbiakat (sérülések és kopások)	X					
	Cserélje ki			X	X		
Minden elérhető csavar és anya	Ellenőrzés	X					
	Húzza meg újra		X				
Motor védőburkolatának nyílásai	Tisztítás	X					
Tápvezeték	Ellenőrzés: sérülés és kopás	X					

## 16 A PROBLÉMÁK MEGOLDÁSA



### FIGYELEM

**Az alábbi táblázatban javasolt összes korrekciós próba végrehajtása előtt mindig le kell állítani az egységet, és le kell kötni a tápvezetéket, kivéve, ha az szerepel, hogy az egységnek működnie kell.**



### FIGYELEM

**Soha ne próbálja a gépet megjavítani, ha nincsenek meg a szükséges eszközei, és nem rendelkezik a szükséges műszaki ismeretekkel. Minden rosszul végrehajtott beavatkozás esetén a Garancia automatikusan érvényét veszíti, és mentesíti a Gyártót mindennemű felelősség alól.**



Ha ellenőrizte az összes lehetséges okot, és a probléma nem oldódott meg, vegye fel a kapcsolatot a hivatalos Vevőszolgálattal. Ha a táblázatban nem szereplő probléma merül fel, vegye fel a kapcsolatot a Vevőszolgálattal.

<b>PROBLÉMA</b>	<b>LEHETSÉGES OKOK</b>	<b>MEGOLDÁS</b>
A motor nem indul, vagy egyenetlenül működik <b>(Bizonyosodjon meg arról, hogy a tápvezeték csatlakoztatva legyen a hálózathoz)</b>	Sérült tápvezeték	Csere: vegye fel a kapcsolatot a hivatalos Vevőszolgálattal
	Sérült motor	Csere: vegye fel a kapcsolatot a hivatalos Vevőszolgálattal
	Kopott vagy sérült kefék	Csere: vegye fel a kapcsolatot a hivatalos Vevőszolgálattal
A motor nem éri el a teljes sebességét.	Nem megfelelő hálózati feszültség vagy frekvencia	Ellenőrizni kell a hálózat tulajdonságait
	Nem megfelelő hosszabbító hosszúság és keresztmetszet	Ajánlott hosszabbító vezeték hosszúságok (230 V); lásd az Indítás fejezetben található táblázatot ( <i>Ajánlott hosszabbító kábel hosszúság és keresztmetszet (230 V),</i> )
Túlzott szikrázás a keféknél	Kopott vagy sérült kefék	Csere: vegye fel a kapcsolatot a hivatalos Vevőszolgálattal
A motor beindul, és működik, de a vágószerszám nem forog <b>⚠ FIGYELEM: Soha ne érintse meg a kést, amikor a motor működik.</b>	Sérült kardántengely vagy kardáncsukló	Szükség esetén cserélje ki, vegye fel a kapcsolatot egy Hivatalos Vevőszolgálati Központtal

Kertigépek és alkatrészek

WWW.LOBEST.HU

## 17 GARANCIALEVÉL

A gépet a legmodernebb gyártási technológia szerint tervezték és állították össze. A Gyártó termékeire magán és hobby használat esetén a vásárlástól számított 24 hónapos garanciát vállal. Professzionális használat esetén a garanciális időszak 12 hónapra korlátozódik.

HU

### Általános garanciafeltételek

1. A garancia a vásárlás időpontjától érvényes. A gyártó cég értékesítési és szervizhálózatán keresztül ingyenesen kicseréli, az anyag-, megmunkálási vagy gyártási hibás alkatrészeket. A garancia nem vonja meg a vevő polgári törvénykönyvben előírt, az értékesített áru hibájának vagy hiányosságának következményeivel kapcsolatos jogait.
2. A szakemberek a munka megszervezéséhez szükséges időt figyelembe véve a lehető leghamarabb elvégzik a szükséges beavatkozást.
3. **A garanciális javítás igényléséhez az erre felhatalmazott személyhez el kell juttatni az alábbi garanciajegyet, minden adatot kitöltve, a viszonteladó által lepecsételve, valamint mellékelni kell a vásárlást igazoló számlát vagy adóhatóság által előírt blokkot, amely a vásárlás időpontját igazolja.**
4. A garancia érvényét veszti az alábbi esetekben:
  - A karbantartás nyilvánvaló hiánya,
  - A termék nem megfelelő és helytelen használata,
  - Nem megfelelő kenőanyag vagy üzemanyag használata,
  - Nem eredeti alkatrész vagy tartozék használata,
  - Arra fel nem hatalmazott személy valamilyen beavatkozást végzett a gépen.
5. A Gyártó cég kizárja a garanciából a fogyóanyagokat és a normál működési kopásnak kitett alkatrészeket.
6. A garancia kizárja a termék frissítését és feljavítását.
7. A garanciális idő alatt szükséges beállítás és karbantartás nem tartozik a garancia körébe.
8. A szállítás közben esetlegesen bekövetkező kárt haladéktalanul jelezni kell a fuvarozónak garanciális jogvesztés terhe mellett.
9. A gépeinkre szerelt más márkájú motorokra (Briggs & Stratton, Tecumseh, Kawasaki, Honda stb.) a motor gyártójának garanciája érvényes.
10. A garancia nem fedezi az esetleges közvetlen vagy közvetett személyi vagy anyagi károkat, melyek oka a gép meghibásodása vagy a gép hosszú ideig tartó használaton kívül helyezése.

TÍPUS

DÁTUM

WWW.LOBEST.HU

SOROZATSZÁM

MÁRKAKERESKEDŐ

VÁSÁRLÓ NEVE

Ne küldje el! Csak az esetleges műszaki garancia igénye esetén kell mellékelni.



[WWW.LOBEST.HU](http://WWW.LOBEST.HU)



[WWW.LOBEST.HU](http://WWW.LOBEST.HU)

Mod. 60020502 - Apr/2022

**Emak S.p.A.**

42011 Bagnolo in Piano (RE) Italy

[www.myemak.com](http://www.myemak.com)

[www.youtube.it/EmakGroup](https://www.youtube.it/EmakGroup)