

DSF 5500 (51.7 cm³) - BCF 550 (51.7 cm³)

HU HASZNÁLATI ÉS KARBANTARTÁSI UTASÍTÁS

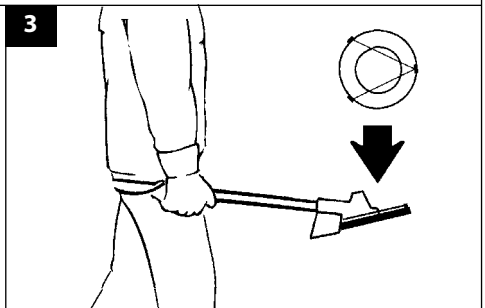

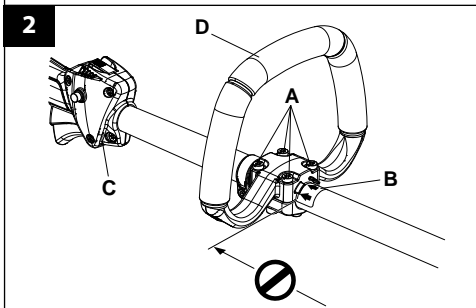
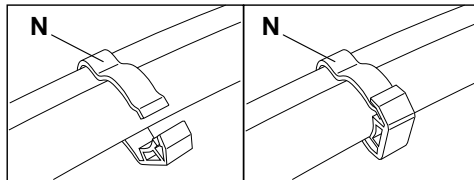
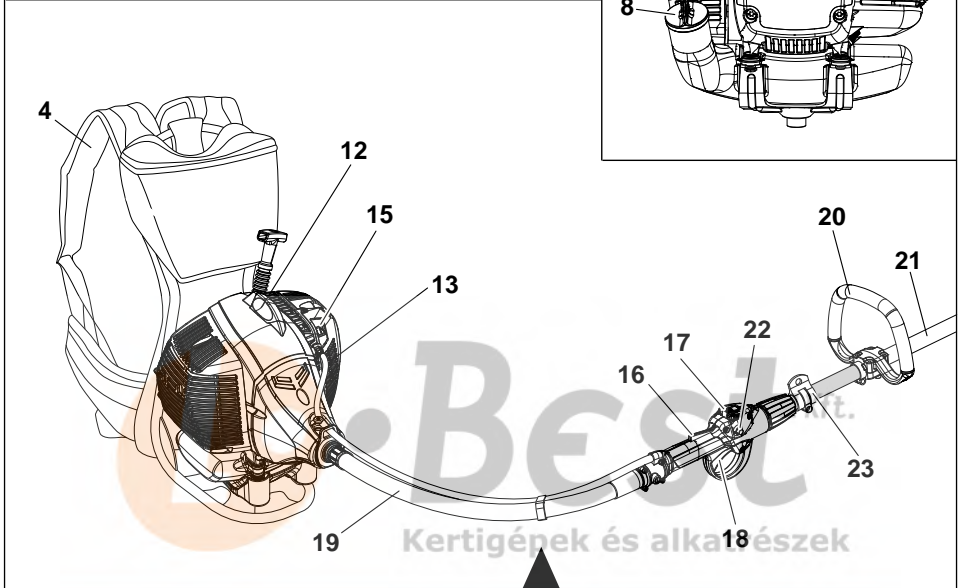
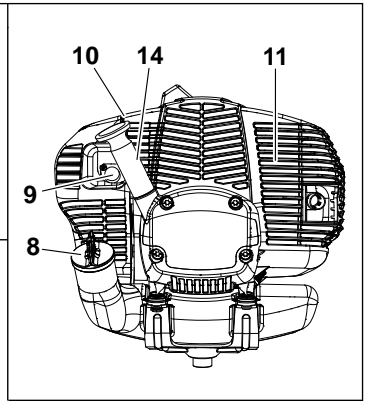
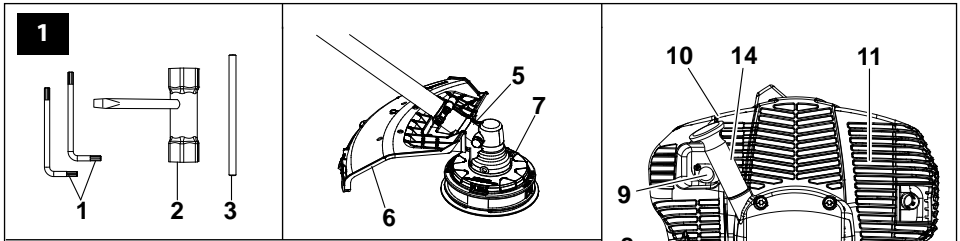
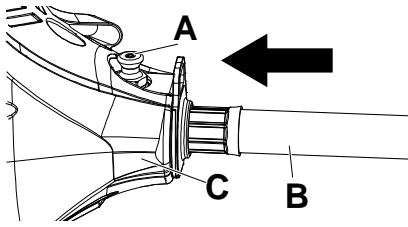
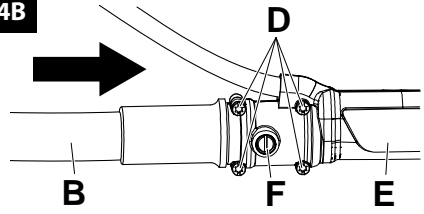
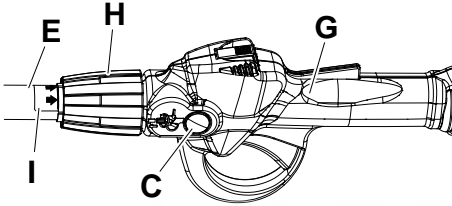
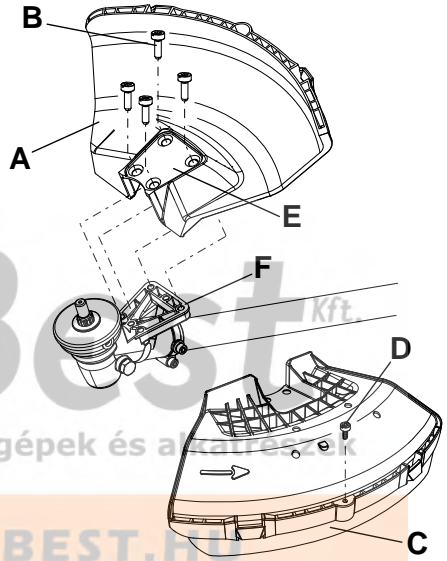
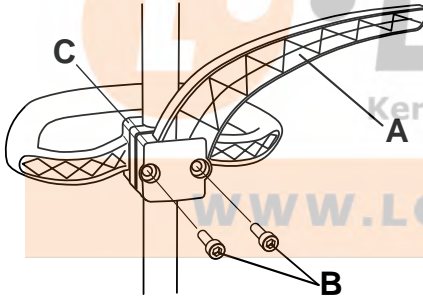
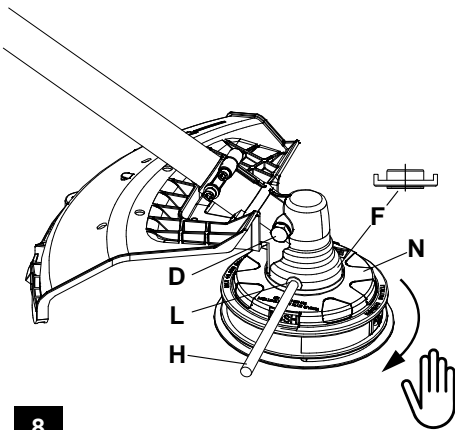
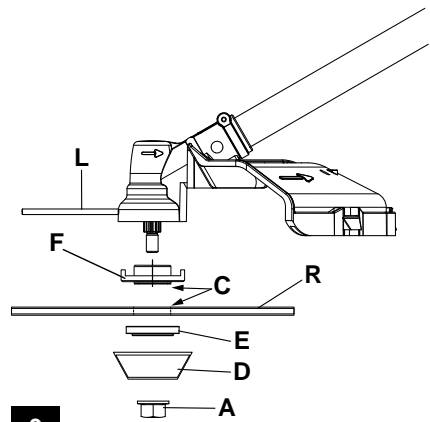

4A**4B****5****7****6****8****9**

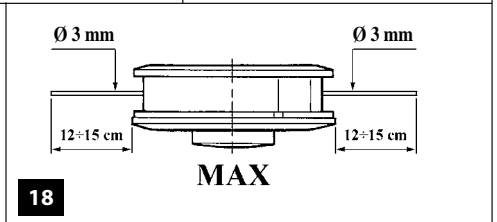
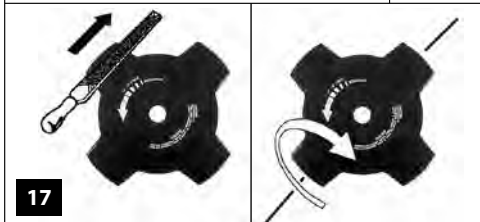
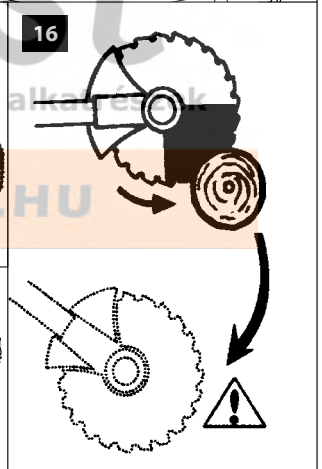
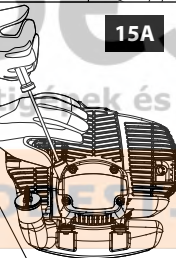
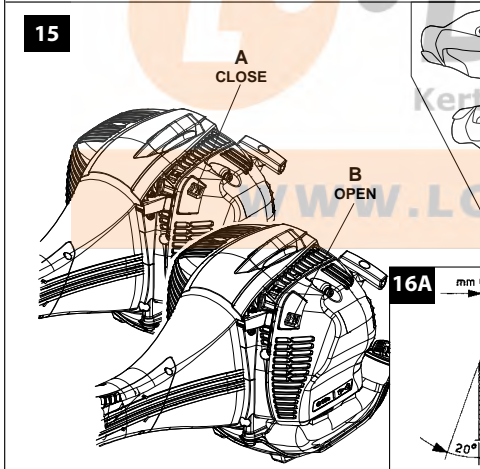
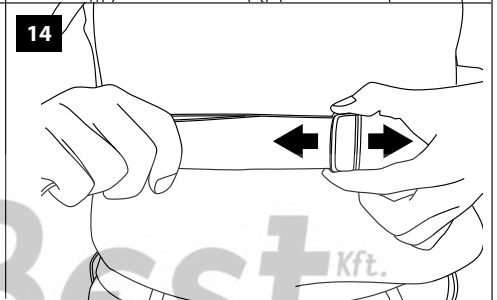
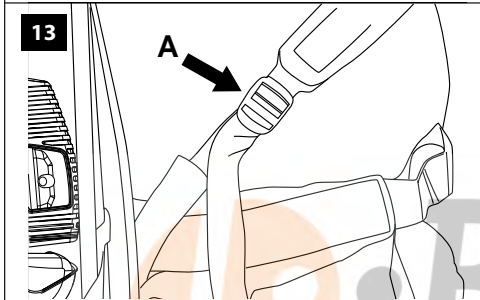
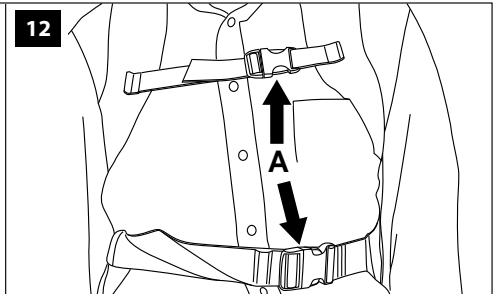
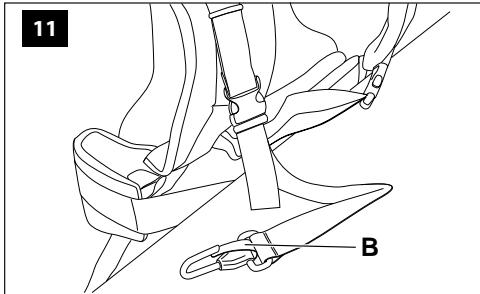

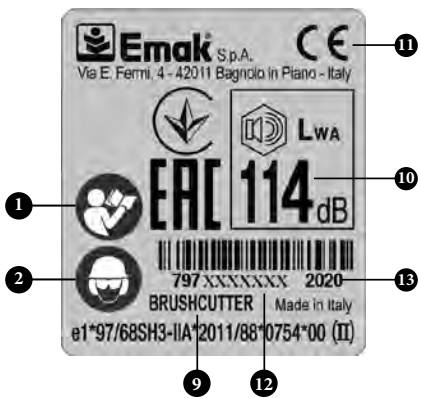
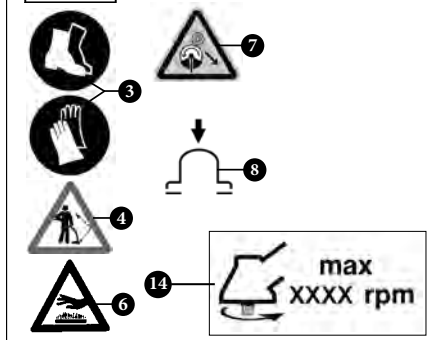
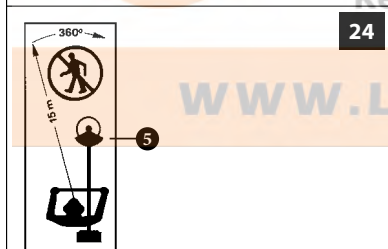
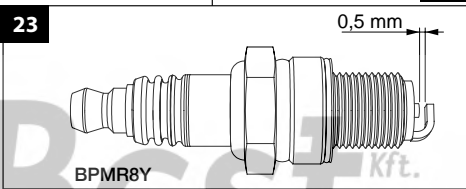
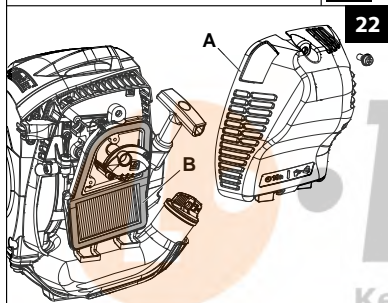
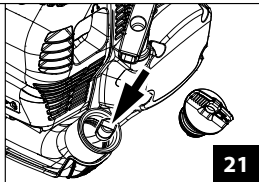
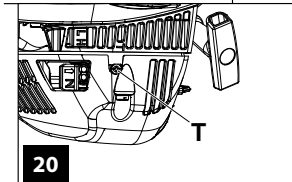
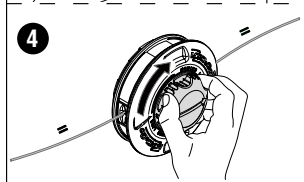
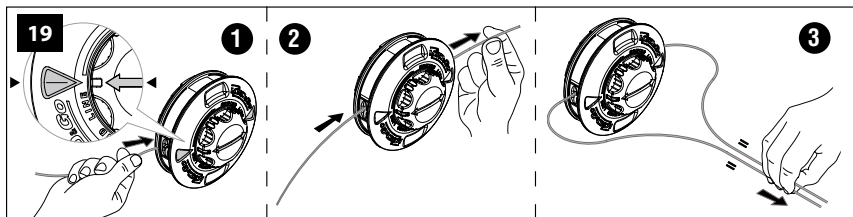

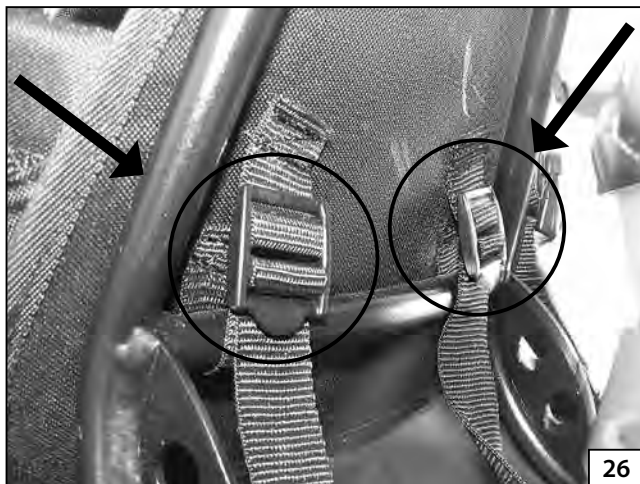

L•Best^{Kft.}
Kertigépek és alkatrészek

WWW.LOBEST.HU

AZ EREDETI UTASÍTÁSOK FORDÍTÁSA

Tisztelt Ügyfelünknek

Köszönjük, hogy egy Emak terméket választott. A viszonteladói hálózatunk és felhatalmazott szakszerveizeink mindenben az Ön rendelkezésére állnak.

BEVEZETŐ

A jelen kézikönyv figyelmes elolvasása nélkül ne kezdje el a munkát, csak így biztosítható a gép helyes használata, és így lehet elkerülni a baleseteket. A jelen kézikönyv tartalmazza az egyes részegységek működésének magyarázatát, valamint a szükséges ellenőrzésekre és a karbantartásra vonatkozó előírásokat.

Megjegyzés. A jelen kézikönyvben található leírások és illusztrációk a gyártóra nézve nem kötelező érvényűek. A gyártó cég fenntartja a jogát arra, hogy a terméken módosításokat hajtson végre anélkül, hogy minden alkalommal frissítené a kézikönyv tartalmát.

A használati és karbantartási utasításokon túl a jelen kézikönyv olyan információkat is tartalmaz, amelyek különös figyelmet igényelnek. Ezeket az információkat az alábbiakban leírt szimbólumok jelzik:

FIGYELEM: amikor baleset vagy személyi sérülés, halál, illetve súlyos anyagi kár kockázata áll fenn.

VIGYÁZAT: amikor az egység vagy egyes részegységei károsodásának veszélye áll fenn.

FIGYELEM

HALLÁSKÁROSODÁSI KOCKÁZAT

NORMÁL HASZNÁLAT ESETÉN A GÉPKEZELŐ SZÁMÁRA NAPI ÉS EGY FŐRE SZÁMÍTOTT HANGERŐ ELÉRHETI ÉS MEGHALADHATJA A 85 dB (A)

TARTALOMJEGYZÉK

1. BIZTONSÁGI ELŐÍRÁSOK (a gép biztonságos használatára vonatkozó előírásokat tartalmazza) 7
2. SZIMBÓLUMOK MAGYARÁZATA ÉS BIZTONSÁGI FIGYELMEZTETÉSEK (a gép beazonosítási módjának leírása és a szimbólumok jelentése) 9
3. FŐ RÉSZEGYSÉGEK (a gépet alkotó főbb elemek elhelyezkedésének leírása) 9
4. ÖSSZESZERELÉS (a csomagolás eltávolításának és az egyes elemek összeszerelési módjának leírása) 9
5. BEINDÍTÁS 10

6. A MOTOR LEÁLLÍTÁSA 13
7. A GÉP HASZNÁLATA 13
8. SZÁLLÍTÁS 17
9. KARBANTARTÁS (a gép hatékony karbantartásához szükséges összes információt tartalmazza) 18
10. IDEIGLENES TÁROLÁS 21
11. KÖRNYEZETVÉDELME (Néhány tanácsot tartalmaz a gépnek a környezet tisztelgetben tartásával történő használatához) 21
12. MŰSZAKI ADATOK (Összefoglalja a gép fő jellemzőit) 22
13. MEGFELELŐSÉGI NYILATKOZAT 25
14. GARANCIATANÚSÍTVÁNY (Összefoglalja a garanciális feltételeket) 25
15. ÚTMUTATÓ A PROBLÉMÁK MEGOLDÁSÁHOZ (Segít a felhasználás során felmerülő esetleges problémák megoldásában) 26

1. BIZTONSÁGI SZABÁLYOK

FIGYELEM

- A gép, ha jól használják, egy gyors, kényelmes és hatékony munkaeszköz; ha nem megfelelően vagy a szükséges óvintézkedések betartása nélkül használják, veszélyes felszereléssé válhat. A biztonságos munkavégzés miatt az alábbiakban megjelölt biztonsági előírásokat szigorúan be kell tartani.

- A benzin vagy dízel üzemű belső motorral működtetett eszközök hosszas használata által kiváltott rezgés keringési zavarokban szenvedő személyeknél az ujjak, a kéz és a csukló véreinek vagy idegeinek sérülését okozhatja, illetve rendellenes duzzadást válthat ki. Egyébként egészséges személyeknél alacsony hőmérsékleten történő hosszas használat a véretek sérülésével társult. Ha érzéketlenség, fájdalom, erőtlenység, színváltozás vagy a bőr konzisztenciájának változása, illetve az ujjak, kéz vagy csukló tapintás érzékelésének elvesztése tünete fordul elő, meg kell szakítani az eszköz használatát, és ki kell kérni az a véleményét.

- Az egység indítórendszere nagyon alacsony intenzitású elektromágneses mezőt generál. Ez a mező interferálhat bizonyos pacemakerekkel. A súlyos és halálos sérülések kockázatának csökkentése

érdekében a pacemakert viselő személyeknek az eszköz használata előtt konzultálnia kell orvosával és a pacemaker gyártójával.

⚠ FIGYELEM: Lehet, hogy a nemzeti előírások korlátozzák a gép használatát.

- 1- Ne használja a gépet, mielőtt a használatát meg nem tanulta. A még nem tapasztalt gépkezelőnek a helyszíni használat előtt gyakorolnia kell a gép kezelését.
- 2- A gépet kizárólag jó fizikai állapotban lévő, a használatra vonatkozó szabályokat ismerő felnőtt ember használhatja.
- 3- Kimerültség esetén, alkoholos, drog, vagy gyógyszer hatása alatt ne használja a fűszegélynyíró.
- 4- Viseljen megfelelő ruházatot és védőfelszerelést, vastag csizmát és nadrágot, kesztyűt, védőszemüveget, fülvédőt és védősisakot.
- 5- Használjon szoros, de kényelmes öltözkéket.
- 6- Gyerekeknek ne engedje meg a fűszegélynyíró használatát.
A fűszegélynyíró használatakor ne engedje meg, hogy 15 méteres sugárban emberek tartózkodjanak.
- 7- A fűszegélynyíró használata előtt győződjön meg róla, hogy a rögzítőanya jól be van-e szorítva.
- 8- A fűszegélynyíróra a gyártó által javasolt vágószerszámot szerelje (lásd a 23. oldalt).
- 9- Ne használja a fűszegélynyírókat a tárcsa- és a fejtű nélkül.
- 10- A motor beindítása előtt ellenőrizze, hogy a tárcsa szabadon forog-e és, hogy nem ér-e hozzá idegen testhez.
- 11- Munka közben a motort leállítva gyakran ellenőrizze a tárcsát. Amint repedés, vagy törés látszik a tárcsán, cserélje ki.
- 12- A gépet csak jól szellőzött helyiségben használja, ne használja robbanás- vagy tűzveszélyes helyen, illetve zárt helyiségben.
- 13- Ne végezzen semmilyen karbantartást és ne nyúljon a tárcsához, ha a motor működésben van.
- 14- Tilos a gép kihajtó tengelyére olyan

készüléket szerelni, amit nem a gyártó szállított.

- 15- Hibás, rosszul megjavított vagy összeszerelt, illetve házilagosan módosított géppel ne dolgozzon. Semmilyen biztonsági felszerelést ne vegyen le, ne okozzon benne kárt és ne iktassa ki. Csak a táblázatban megjelölt vágófelszereléseket használja.
- 16- A veszélyt jelző és biztonsági előírásokat tartalmazó címkéket őrizze meg tökéletes állapotban. Sérülés vagy rongálódás esetén azonnal ki kell cserélni (24. ábra).
- 17- Ne használja a gépet a kézikönyvben megjelölttől eltérő módon (lásd 13. oldal).
- 18- Bekapcsolt motorral ne hagyja magára a motort.
- 19- A kar felszerelése nélkül soha ne indítsa be a motort.
- 20- Minden nap ellenőrizze a fűszegélynyíró, és bizonyosodjon meg arról, hogy minden, biztonsági és egyéb felszerelés működőképes.
- 21- A rendszer karbantartáson kívül egyéb műveleteket, javításokat ne végezzen. Forduljon felhatalmazott szervizhez.
- 22- Amennyiben használaton kívül kell helyezni a gépet, ne szennyezze vele a környezetet, hanem adja át a Vizszonteladónak, aki gondoskodni fog a szabályos elhelyezéséről.
- 23- Csak a gép működését és helyes használatát ismerő szakembernek adja át, vagy kölcsönözze a gépet. Ilyen esetben a használati utasítást is adja át, hogy a munka kezdete előtt elolvassák.
- 24- Bármilyen egyéb információ vagy nagyobb javítási igény esetén forduljon mindig a vizszonteladóhoz.
- 25- Őrizze meg a jelen kézikönyvet, és használat előtt mindig tanulmányozza.
- 26- Ne feledje, hogy a tulajdonos vagy a gépkezelő felel a harmadik felek által elszenvedett balesetekért és az őket vagy tulajdonukat ért károkért.



FIGYELEM

- **Soha ne használjon olyan egységet, aminek a biztonsági funkciói nem működnek. Az egység biztonsági**

funkcióinak ellenőrzése és karbantartása a jelen szakaszban leírt utasítások alapján kell, hogy történjen. Ha az egység nem felel meg az ellenőrzéseknek, forduljon a hivatalos szervizközponthoz, és javíttassa meg.

- **A kézikönyvben kifejezetten nem szereplő bármilyen használata a gépnek rendellenes használatnak számít, és mint olyan, a személyekre és tárgyra nézve kockázatos.**

VÉDŐRUHÁZAT

⚠ Amikor a fűszegélynyíróval dolgozik, mindig viseljen bevizsgált biztonsági védőöltözetet. A védőöltözet használata nem zárja ki a sérülés kockázatát, de baleset esetén csökkenti a sérülés mértékét. A viszonteladótól kérjen tanácsot a megfelelő öltözet kiválasztásához.

A védőruha megfelelő méretű kell legyen, és nem zavarhatja a dolgozót. Viseljen szoros védőruházatot. **A védődzseki és a kertésznadrág az ideális.** Ne hordjon olyan ruhát, sálát, nyakkendőt vagy nyakláncot, amely beakadhat az ágakba. A hosszú hajat fogja össze és védje (pl. kendővel, sapkával, sisakkal, stb.).

Csúszásmentes talppal és acél kaplival ellátott védőcipőt viseljen.

Viseljen védőszemüveget vagy arcvédő halót!

Használjon zajvédő eszközöket, például fülvédőt vagy fül dugót. A hallásvédelmi eszközök használata nagyobb figyelmet és óvatosságot követel, mert korlátozzák a veszélyre figyelmeztető hangjelzések (kiáltások, riasztások, stb.) észlelését.

Viseljen olyan kesztyűt, amely a rezgést maximálisan csökkenti.

2. JELMAGYARÁZAT ÉS BIZTONSÁGI FIGYELMEZTETÉSEK (24. ábra)

- 1 - A gép használata előtt figyelmesen olvassa el a használati és karbantartási utasítást.

- 2 - Viseljen védősisakot, szemüveget és fülvédőt.
- 3 - Fém vagy műanyag tárcsa használatakor viseljen védőcipőt és kesztyűt.
- 4 - Figyeljen oda a repülő tárgyra.
- 5 - A személyek legalább 15 m távolságban tartózkodjanak.
- 6 - **FIGYELEM!** - A felületek forrók lehetnek!
- 7 - Különösen ügyeljen a visszarúgásjelenségre. Ez ugyanis veszélyes lehet.
- 8 - Indító pumpa.
- 9 - Géptípus: **FŰSZEGÉLYNYÍRÓ.**
- 10 - Garantált hangerőszint.
- 11 - CE megfelelőségi jel.
- 12 - Sorozatszám.
- 13 - Gyártási év.
- 14 - A kimenőtengely maximális sebessége (fordulatszám/perc).

3. FŐ RÉSZEGYSÉGEK (1. ábra)

- 1÷3 - Tartozék szerszámok
- 4 - Tartóheveder
- 5 - Kúpfogaskerékes hajtómű
- 6 - Biztonsági védelem
- 7 - Nylonszálás fej
- 8 - Üzemanyagtartály dugó
- 9 - Indító pumpa
- 10 - Porlászószabályozó csavarok
- 11 - Kipufogóvédelem
- 12 - Gyertya
- 13 - Légszűrő
- 14 - Indító markolat
- 15 - Indítókár
- 16 - Gázrögzítő kar
- 17 - STOP nyomógomb
- 18 - Gyorsítókár
- 19 - Flexibilis áttétel
- 20 - Fogantyú
- 21 - Továbbítócső
- 22 - Félgáz nyomógomb
- 23 - Övek csatlakoztatása

4. ÖSSZESZERELÉS

BIZTONSÁGI VÉDŐEGYSÉG FELSZERELÉSE (7. ábra)

Rögzítse a védőelemet (A) a meghajtó csőhöz a csavarok (B) segítségével, miután a talpat (E) olyan helyzetbe állította, ami lehetővé teszi a biztonságos munkavégzést.

MEGJEGYZÉS: csak a nylonszálás fejjel használja a védőelemet (C). A (C) védelmet a

(D) csavarral rögzítse az (A) védelemhez.

DAMILOS FEJ FELSZERELÉSE (8. ábra)

Helyezze el az (F) felső peremet. Illessze be a (H) fejrögzítő pecket a megfelelő (L) furatba, és az (N) fejet az óramutató járásával ellentétes irányban csavarja be kézi erővel.

TÁRCSA FELSZERELÉSE (9. ábra)

A felső peremre (F) szerelje fel a tárcsát (R), ellenőrizze, hogy a forgásirány jó legyen.

Szerelje fel az (E) alsó peremet, a (D) kúpot, és az óramutató járásával ellentétes irányban csavarja fel az (A) anyát.

Helyezze a tartozék csapot a megfelelő furatba (L) a tárcsa rögzítéséhez, és a csavar meghúzásának lehetővé tételéhez (A) **2,5 kgm (25 Nm)** nyomatékkal.

 **FIGYELEM** – A gallért (lásd C nyilak, 9. ábra) a tárcsa szerelési furatába kell helyezni.

ERŐÁTVITEL FELSZERELÉSE (4A-B ábra)

Húzza meg az (A) pecket és a tömlő (B) végét illessze a (C) kuplung-fedőbe, ellenőrizve, hogy a szár és a csatlakozás jól beszoruljanak. Illessze a (B) tömlőt az (E) csőbe, ellenőrizze, hogy a (B) rugalmas tengely vég megfelelően illeszkedik-e az erőátviteli merev tengelybe (4B ábra). Rögzítse az (F) csavarral és a (D) csavarokkal.

Helyezze a merev meghajtó csövet (E, 5. ábra) a markolatba (G) az I címken jelzett vonalig. Rögzítse a markolatot a gyűrű becsavarásával (H). A szétszereléshez meg kell nyomni a gombot (L) és ellentétes irányba el kell fordítani a gyűrűt (H). Rögzítse a két megfelelő csattal (N, 1. ábra) a vezetékcsövet a hajlékony csőhöz.

A FOGANTYÚ FELSZERELÉSE (2. ábra)

Szerelje a markolatot a meghajtó csőre és rögzítse a csavarok (A) segítségével. A fogantyú helyzetét a kezelő igénye szerint állítani lehet.

 **FIGYELEM** - A markolat loop (D, 2. ábra) kerüljön a címke nyilai (B) és a hátsó markolat (C) közé.

A BIZTONSÁGI FOGANTYÚ FELSZERELÉSE (6. ábra)

Amikor a damilos fej helyett tárcsát használnak, fel kell szerelni a "biztonsági fogantyút". A fogantyú (C) csatlakozása alatt (20, 1. ábra) rögzítse az (A) korlátot a (B) csavarokkal, ellenőrizze, hogy a „biztonsági fogantyú” a fűszegélynyíró baloldalára

kerüljön.

 **FIGYELEM:** Ellenőrizze, hogy a fűszegélynyíró minden alkatrésze jól van-e csatlakoztatva és a csavarok meg vannak-e húzva.

ELŐKÉSZÍTŐ MŰVELETEK

VÁLLSZÍJ (4, 1. ábra)

A vállszip helyes beállítása a fűszegélynyíró kiegyensúlyozottságát, és a talajtól való megfelelő magasságát (1) teszi lehetővé.

Tegye fel az övet, és a csatokat (A, 12-13-14. ábra) úgy állítsa be, hogy a fűszegélynyíró a megfelelő magasságban ki legyen egyensúlyozva.

 **FIGYELEM:** Minden használat előtt bizonyosodjon meg arról, hogy a váz tartó szíjak (lásd 26. ábra) megfelelően feszesek legyenek.

Szükség esetén rögzítse a vállszip karabinerét (B, 11. ábra) a vállszip csatlakozóhoz (23, 1. ábra) a meghajtáson. Ez lehetővé teszi a gép elengedését annak földre támasztása nélkül:

- akár művelési okokból, amelyek szabad kezet igényelnek, amikor nem használja a gépet.
- akár az esetleges kismértékű áthelyezéseknél, **amelyeket szigorúan leállított motorral kell végezni.**

 **FIGYELEM:** mindig ellenőrizze, hogy a szerszám leállt, mielőtt elhagyja a gépet.

JÓVÁHAGYOTT TARTOZÉKOK

A következő Emak tartozékok szerelhetők fel az alapgépre:

- EH 25** Sövényvágó (elfordítható) (1)
- EH 50** Sövényvágó (elfordítható) (1)
- EP 100** Metsző
- EP 120** Metsző

(1) A biztonsági korlátot (A, 6. ábra) a gyűrűs markolat (hurok) alá kell szerelni.

5. BEINDÍTÁS





ÜZEMANYAG

 **FIGYELEM:** A benzin rendkívül gyúlékony üzemanyag. Legyen rendkívül óvatos, amikor a benzinnel vagy egy üzemanyag keverékkel foglalkozdik. Ne

dohányozzon, és ne legyen tűz vagy nyílt láng az üzemanyag vagy a gép közelében.

• A tűzveszély és a megégés veszély csökkentése érdekében kezelje gondosan az üzemanyagot. Az rendkívül tűzveszélyes.

- Keverje össze és helyezze az üzemanyagot egy üzemanyagok számára jóváhagyott tartályba.
- Az üzemanyagot szabadterén keverje össze, ahol nincs szikra vagy láng.
- Helyezze szabadon álló talajra, állítsa le a motort és hagyja kihűlni, mielőtt elvégzi az utántöltést.
- Lassan lazítsa ki az üzemanyagfedelelet a nyomás leengedése és az üzemanyag kifolyásának elkerülése érdekében.
- Húzza meg erőteljesen az üzemanyagfedelelet a feltöltés után. A rezgések a fedél meglazulását és az üzemanyag kifolyását okozhatják.
- Szárítsa le a gépből kifolyt üzemanyagot. Helyezze a gépet 3 méteres távolságra a feltöltés helyétől, mielőtt beindítja a motort.
- Soha semmilyen körülmények között ne próbálja meg elégetni a kifolyt üzemanyagot.
- Az üzemanyag kezelése és a gép működése közben ne dohányozzon.
- Az üzemanyagot friss, száraz és jól szellőző helyiségben tárolja.
- Ne tárolja az üzemanyagot olyan helyen, ahol száraz levelek, szalma, papír, stb. található.
- A gépet és az üzemanyagot olyan helyen tárolja, ahol az üzemanyagpára nem érintkezhet szikrával vagy nyílt lánggal, fűtésre szolgáló vízfóralóval, villanymotorral vagy kapcsolóval, sütővel, stb.
- Ne távolítsa el a tartály fedelét, amikor jár a motor.
- Ne használjon üzemanyagot tisztítási műveleteknél.
- Ügyeljen arra, hogy ne kerüljön üzemanyag a ruházatára.

BENZIN		OLAJ		A
				
		2%-50: 1		
I	I	(cm ³)		
1	0,02	(20)		
5	0,10	(100)		
10	0,20	(200)		
15	0,30	(300)		
20	0,40	(400)		
25	0,50	(500)		

Enz a termék kétütemű motorral működik, benzint

és kétütemű motorhoz való olajat kell előre összekeverni hozzá. Egy tiszta, benzin tárolására engedélyezett tartályban előre keverje össze az ólommentes benzint és a kétütemű motorokhoz való olajat.

JAVASOLT ÜZEMANYAG: A MOTOR TANÚSÍTVÁNYÁNAK MEGFELELŐEN 89 ([R + M] / 2) VAGY ANNÁL MAGASABB OKTÁNSZÁMÚ GÉPJÁRMÜBENZINNEL MŰKÖDIK.

A csomagoláson található utasítások szerint keverje össze a kétütemű motorhoz való olajat és a benzint.

Efco - Oleo-Mac kétütemű motorokhoz való **2% (1:50)** olaj használatát javasoljuk, amit egyedileg az összes léghűtéses kétütemű motor számára fejlesztettek.

A prospektusban (A ábra) megadott olaj/üzemanyag arányok akkor megfelelőek, ha **PROSINT 2** és **EUROSINT 2** motorolajat vagy azzal egyenértékű magas minőségű motorolajat (**JASO FD vagy ISO L-EGD specifikáció**) használ.

⚠ VIGYÁZAT: NE HASZNÁLJON JÁRMŰOLAJAT VAGY KÉTÜTEMŰ JÁRMŰVÖN KÍVÜLI MOTORHOZ VALÓ OLAJAT.

⚠ VIGYÁZAT:

- Csak a szükséges üzemanyag mennyiséget vásárolja meg a saját fogyasztása alapján; ne vásároljon többet, mint amit egy vagy két hónap alatt felhasznál;

- A benzint hermetikusan zárt tartályban friss levegőjű száraz helyiségben tárolja.

⚠ ÓVINTÉZKEDÉS – A keverékhez soha ne használjon 10%-nál nagyobb arányban etanol tartalmozó üzemanyagot; elfogadható a gasohol (benzin és etanol keverék) 10%-ig terjedő etanol aránnyal vagy az E10 üzemanyag.

MEGJEGYZÉS - Csak a használathoz szükséges mennyiségű keveréket készítsen; ne hagyja a keveréket hosszú ideig a tankban vagy kannában. Javasolt az **Emak ADDITIX 2000** üzemanyag-stabilizátor használata, kódszáma 001000972, a keverék 12 hónapos időszakra történő tárolásához.

Alkilezett benzin

⚠ **ÓVINTÉZKEDÉS** – Az alkilezett benzinnek nem ugyanaz a sűrűsége, mint a rendes benzinnek. Ezért a rendes benzinhez beállított motorok igényelhetik a H csavarral történő eltérő beszabályozást. Ezt a műveletet egy hivatalos Vevőszolgálati Központban kell elvégeztetni.

Feltöltés

Az üzemanyag betöltése előtt rázza fel a tartályt.

BEINDÍTÁS

⚠ **A motor beindítása előtt ellenőrizze, hogy a tárcsa szabadon forog-e és, hogy nem ér-e hozzá idegen testhez.**

⚠ Alapjáraton a vágófelszerelés nem foroghat. Ellenkező esetben forduljon egy hivatalos vevőszolgálathoz, hogy ellenőrizzék a gépet, és oldják meg a problémát.

⚠ **FIGYELEM:** Mindkét kézzel erősen markolja meg a fűszegélynyíró. Mindig balra álljon a csőtől. Soha ne tegye keresztbe a kezét a markolaton. A balkezeseknek is az itt közölt utasítások szerint kell eljárnia. Állítson be egy megfelelő vágási pozíciót.

⚠ **A rezgéseknek kitettség káros lehet a keringési problémákkal vagy idegrendszeri problémákkal küszködő személyek számára. Forduljon orvoshoz, ha olyan fizikai szimptomákat észlel, mint zsibbadás, érzékenység hiány, a rendes erőnlét csökkenése vagy a bőrszín változása. Ezek a szimptomák általában az ujjaknál, kezeknél vagy csuklóknál jelennek meg.**

A motor beindítása előtt ellenőrizze, hogy a gyorsítókar szabadon mozog-e.

⚠ **FIGYELEM:** Tartsa be az üzemanyag kezelésére vonatkozó biztonsági előírásokat. Állítsa le mindig a motort, mielőtt feltöltést

végez. Működő vagy forró motorú gépbe soha ne töltsön be üzemanyagot. A motor beindítása előtt legalább 3 méterre távolodjon el a betöltés helyétől. NE DOHÁNYOZZON!

1. A szennyeződés elkerülésére tisztítsa meg az üzemanyagdugó körüli felületet.
2. Lassan lazítsa ki az üzemanyagdugót.
3. Figyeljen oda az üzemanyag-keverék tartályba történő betöltésekor. Kerülje az üzemanyag kifolyását.
4. Az üzemanyagdugó visszahelyezése előtt tisztítsa meg, és ellenőrizze a tömitést.
5. Azonnal helyezze vissza az üzemanyag dugót, és kézzel szorítsa be. Az esetleg kiömlött üzemanyagot takarítsa föl.

⚠ **FIGYELEM:** ellenőrizze, hogy van-e üzemanyag-szivárgás, ha ez előfordul, használat előtt szüntesse meg. Ha szükséges, vegye fel a kapcsolatot viszonteladója vevőszolgálatával.

Eldugult motor

- Használjon a gyertyapipához megfelelő szerszámot.
- Emelje fel a gyertyapipát.
- Csavarja ki és szárítsa meg a gyertyát.
- Nyissa ki teljesen a porlasztó fojtószelepét.
- Húzza meg többször az indítószinórt, hogy kiürüljön az égéstér.
- Helyezze vissza a gyertyát és csatlakoztassa a gyertyapipát egy **határozott nyomással**.
- Helyezze a szívatókart **OPEN** állásba, akkor is, ha hideg a motor.
- Most indítsa be a motort.

INDÍTÁSI ELJÁRÁS

- 1) Tolja el lassan 4-szer a primert (9, 1. ábra).
- 2) Helyezze az indító kart (15, 1. ábra) **CLOSE** helyzetbe (A, 15. ábra).
- 3) Húzza meg a gázkart (18, 1. ábra) és rögzítse félgáznál a gomb megnyomásával (22), majd engedje el a kart (18).
- 4) Helyezze a fűszegélynyíró stabil állásba a talajon. Ellenőrizze, hogy a vágószerszám szabad legyen. Egyik kézzel tartva a fűkaszát (15A. ábra) húzza meg az indítószinórt (nem

több, mint 3 alkalommal), amíg meg nem hallja a motor első robbanását. Egy új gép kiegészítő húzásokat igényelhet.

- 5) Helyezze az indító kart (15, 1. ábra) **OPEN** helyzetbe (B, 15. ábra).
- 6) Húzza meg az indítózsínórt a motor beindításához. Miután a gép beindult, a gázkar érintése nélkül melegítse néhány másodpercig. Hidegben vagy nagy magasságokban a bemelegedéshez a gépnek több másodpercre van szüksége. Végül, nyomja meg a gázkart (18, 1. ábra) a fél-gyorsítás kiiktatásához.

VIGYÁZAT:

- **Soha ne tekerje a keze köré az indítózsínórt.**
- **Amikor meghúzza az indítózsínórt, nem használja fel a teljes hosszát; az a törését okozhatja.**
- **Ne engedje hirtelen vissza a zsínórt; tartsa az indító fogantyút (14, 1. ábra), és hagyja a zsínórt lassan visszatekereslődni.**

 **FIGYELEM:** Meleg indításhoz ne használja az indítót.

 **FIGYELEM** – Kizárólag hideg motor indításánál használja a félgázt.

A MOTOR BEJÁRATÁSA

A motor 5-8 óra működés után éri el maximális teljesítményét.

Bejaratás közben a túlzott igénybevétel elkerülése végett ne járassa a motort üresben maximális fordulatszámon.

 **FIGYELEM!** Bejaratás közben ne változtassa a porlasztást egy feltételezett teljesítmény növelés céljából; ez károsíthatja a motort.

MEGJEGYZÉS: normális, hogy egy új motor az első használat során füstöl.

6. A MOTOR LEÁLLÍTÁSA

A gyorsítókart állítsa minimumra (18, 1. ábra), és várjon néhány másodpercet, hogy a motor kihűljön.

A testkapcsoló megnyomásával (17) állítsa le a motort.

7. A GÉP HASZNÁLATA

 **FIGYELEM:** Minden használat előtt bizonyosodjon meg arról, hogy a váztartószíjak (lásd 26. ábra) megfelelően feszeselek legyenek.

TILOS HASZNÁLATI MÓDOK

 **FIGYELEM:** Kerülje a visszarúgásokat, mert súlyos sérüléseket okozhatnak. A kicsapódás a készülék oldalsó vagy előre irányuló mozgása olyankor, amikor a kés kemény tárgyba, például farönkbe vagy kőbe ütközik, vagy amikor a fa bezáródik, és beszorítja a kést a vágásba. Egy külső testtel történő érintkezés is a fűszegélynyíró ellenőrzésének elvesztését okozhatja.

 **FIGYELEM!** - Mindig tartsa be a biztonsági előírásokat. A fűszegélynyíróval csak fűvet és kisebb bokrokat szabad nyírni. Csak a megfelelő fűrészlappal vágjon fát. Ne vágjon fémet, műanyagot, falat, vagy fán kívül egyéb építőanyagokat. Tilos másfajta anyagokat vágni vele. A fűszegélynyírókat ne használja különféle tárgyak felemelésére, áthelyezésére vagy darabolására és ne szorítsa be rögzített alapon. A gyártó által nem megengedett szerszámokkal ne kapcsolja össze.

 **FIGYELEM:** Ha merev tárcsát használ, kerülje a korlátok, épületfalak, fatörzsek, kövek vagy más olyan tárgyak megközelítését, amelyek a fűszegélynyíró megugrását vagy a tárcsa sérülését okozhatják. Az ilyen jellegű munkák végzéséhez műanyag szálás fejek használatát javasoljuk. Ezenkívül vigyázni kell arra, hogy az ilyen helyzetekben a tárgyak nagyobb eséllyel kapnak gellert.

⚠ FIGYELEM: Soha ne használjon fűszegélynyírórt a földre merőlegesen álló vágóegységgel. Soha ne használja a fűszegélynyírórt sövényvágóként.

⚠ FIGYELEM: Ha a tárcsa a megfelelő rögzítés után kilazul, azonnal szakítsa meg a használatot. Lehet, hogy elkopott vagy megsérült a tartóanyaga, és ki kell cserélni. Soha ne használjon engedély nélküli alkatrészeket a kés rögzítésére. Ha a kés a továbbiakban is kilazul, forduljon szakszervizhez. Soha ne használja a fűszegélynyírórt kilazult késsel.

A munkaterületre vonatkozó óvintézkedések

- Vágás közben mindig szilárd talajon, két lábon álljon, nehogy kibillenjen az egyensúlyából.
- Bizonyosodjon meg arról, hogy biztosan tud mozogni és állva maradni. • Ellenőrizze az Önt körülvevő területen, hogy nincsenek-e esetleges akadályok (gyökerek, kövek, ágak, árkok stb.), ha netán hirtelen arrébb kellene mennie.
- Ne vágjon mellmagasság fölött, mivel az ennél magasabban tartott fűszegélynyírórt nehéz megtartani a kicsapódást okozó erőkkel szemben.
- Ne dolgozzon elektromos vezetékek közelében. Hagyja ezt a munkát szakemberekre.
- Csak akkor dolgozzon, amikor elég jók a látási viszonyok és a fény ahhoz, hogy tisztán lásson.
- **Ne vágjon létrán állva, mert ez rendkívül veszélyes.**
- Ha a kés idegen tárgynak ütközik, állítsa le a fűszegélynyírórt. Vizsgálja meg a tárcsát és a fűszegélynyírórt, javítsa ki az esetleges sérült részeket.
- A kést tartsa szennyeződéstől és homoktól mentesen. Még kis mennyiségű szennyeződés is hamar eltompítja a kést, és növeli a kicsapódás esélyét.
- Mielőtt a fűszegélynyírórt letenné, állítsa le a motort.
- Legyen különösen figyelmes, ha fűvédőt

használ, mivel ilyenkor kevésbé hallja meg a veszélyeket jelző hangokat (telefon, sziréna, riasztó stb.).

- Legyen kiváltképp óvatos, amikor vagy lejtős, vagy egyenetlen talajon dolgozik.

⚠ FIGYELEM: Soha ne használjon merev tárcsát köves földterület vágására. A felrepített tárgyak vagy a megsérült kések komoly vagy akár halásos sérülést okozhatnak a készülék üzemeltetőjének vagy a nézelődőknek. Vigyázzon a felrepülő tárgyakra. Mindig viseljen engedélyezett szemvédő felszerelést. Ne nyúljon be a vágófelszerelés védőburkolata mögé. Kavicsok, kis tárgyak és más anyagok megsérthetik a szemet, és vakságot vagy súlyos sérülést okozhatnak. Tartsa az illetéktelen személyeket biztonságos távolságban. A gyermekek, az állatok, a kívülállóak és a segítők maradjanak egy 15 méteres minimális biztonsági távolságban. Ha közelít egy személy, azonnal állítsa le a gépet. Soha ne forgassa a gépet, mielőtt ellenőrizte volna az esetleges személyek jelenlétét a munkaterületen.

Munkavégzési technikák

Általános használati utasítások

⚠ FIGYELEM: Ebben a szakaszban található a fű ritkító és vágó gép használatára vonatkozó alap biztonsági szabályok leírása. Olyan helyzetekben, amikor nem tudja biztosan, hogy hogyan kell eljárni, kérje ki egy szakértő tanácsát. Forduljon a viszonteladóhoz vagy a helyi felhatalmazott műhelyhez. Kerülje olyan műveletek végrehajtását, amelyek nem felelnek meg képességeinek. Használat előtt tisztában kell lennie azzal, mi a különbség az erdőirtás, a fűvágás és a fűnyírás között.

Alapvető biztonsági szabályok

1. Nézzon szét maga körül:

- Gondoskodjon róla, hogy emberek, állatok vagy egyéb dolgok ne lehessenek hatással Önre a gép kezelésében;

- Gondoskodjon róla, hogy emberek, állatok ne kerüljenek érintkezésbe a vágóadapterrel vagy a vágóadapter által a levegőbe röpitett tãrgyakkal.

⚠ FIGYELEM: Ne használja az egységet, ha baleset esetén nem tud segítséget kérni.

2. Ne használja a készüléket rossz időben, például sűrű ködben, zuhogó esőben, erős szélben, erős hidegben stb. Rossz időben a munkavégzés fárasztó, és gyakran megnövekedett veszélyeket rejt magában, ilyen a jeges talaj, az esés kiszámíthatatlan iránya stb.
3. Győződjön meg arról, hogy biztonságosan tud mozogni és megállni. Ellenőrizze az Önt körülvevő területen, hogy nincsenek-e esetleges akadályok (gyökerek, kövek, ágak, árkok stb.), ha netán hirtelen arrébb kellene mennie. Nagyon óvatosan járjon el, amikor lejtős talajon dolgozik.
4. Kapcsolja ki a készüléket, mielőtt másik területre menne át.
5. Soha ne tegye le a készüléket járó motorral.
 - Mindig a megfelelő berendezéseket használja.
 - Ügyeljen rá, hogy megfelelően legyen beállítva a berendezés.
 - Gondosan szervezze meg a munkáját.
 - Mindig teljes gázzal üzemeltesse a készüléket, amikor a fűrészlappal vágni kezd.
 - Csak éles lappal dolgozzon.

⚠ FIGYELEM: A súlyos sérülések elkerülése érdekében a motor és a vágófelszerelés működése közben ne próbálja eltávolítani a levágott anyagot a felszerelésről. A személyi sérülés kockázatának elkerülése végett állítsa le a motort és a vágóberendezést mielőtt a tárcsa köré szorult anyagot eltávolítja. A kúpfogaskerekes hajtómű a használat alatt felforrósodhat, és a használat után még egy ideig forró is maradhat. Ha ilyenkor megérinti, akkor égési sérülést szenvedhet.

⚠ FIGYELEM: Néha előfordulhat, hogy ágak vagy gyökerek akadnak be a

védőburkolat és a vágóberendezés közé. Tisztítás előtt mindig állítsa le a motort.

Indítás előtt végezzen ellenőrzést

- Ellenőrizze a fűrészlapot, és győződjön meg róla, hogy nem képződtek-e repedések a fogak alján vagy a központi nyílás körül. Távolítsa el a tárcsát, ha repedések jelennek meg rajta.
- Ellenőrizze, nem repedt-e el az alátámasztó karima elöregedés miatt vagy azért, mert túlzottan meghúzták. Távolítsa el a tartóperemet, ha repedtek látszik.
- Ellenőrizze, hogy a záróanya nem veszítette el a rögzítő erejét. A rögzítőanya meghúzási nyomatéka legyen **25 Nm**.
- Ellenőrizze, hogy a fűrészlap védőburkolata nem sérült-e vagy repedt be. Cserélje ki a tárcsaborítót, ha repedtek látszik.

⚠ FIGYELEM: Soha ne használja a gépet a védőelem nélkül, vagy hibás védelemmel. Soha ne használja a készüléket a sebességváltó-tengely nélkül.

Erdőirtás és alkatrészek

- Mielőtt nekilátna az irtásnak, ellenőrizze az irtásra kerülő területet, a talaj típusát, a terület lejtését és azt, hogy vannak-e rajta kövek, gödrök stb.
- A területnek azzal a szélével kezdje, amelyik könnyebbnek látszik, majd vágjon egy nyitott területet, ahonnan dolgozni tud.
- Szisztematikusan haladjon keresztbe a területen, minden menetben kb. egy 4-5 méteres szélességet vágva. Ez a gép teljes munkasávját kihasználja mindkét irányban, továbbá kényelmes és változatos munkaterületet biztosít.
- Ritkítson egy körülbelül 75 méter hosszú területsávon. Vigye magával az üzemanyagkannát az esetleges utántöltéshez a munkavégzés közben.
- Lejtős talajon a lejtőn keresztben haladva dolgozzon. Sokkal könnyebb a lejtőn keresztben haladni, mint le és fel.
- Úgy tervezze meg a sávírtást, hogy ki tudja kerülni az árkokat és az egyéb talaj menti

akadályokat. A sáv irányának megszabásakor éljen a szélviszonyok adta lehetőségekkel, hogy a levágott törzsek a már kitisztított területre essenek.

Fűnyírás fűvágó kés segítségével

- Ne használja a fűhöz való tárcsákat fás szárok kivágásához.
- A fűvágó kés a magas vagy durva fű minden fajtájához alkalmas.
- A fű levágása oldalirányú kaszáló mozdulattal történik, ahol a jobbról balra irányuló lengetés a fűvágást végző mozdulat, a balról jobbra irányuló pedig a visszalendítés. A vágást a tárcsa bal oldalával kell végezni (8 óra és 12 óra között).
- Ha a fűvágó kés a fű vágásakor balra megdől, a fű egy sorba rendeződik össze, így könnyebb lesz majd - pl. gereblyézéssel - összegyűjteni.
- Próbáljon ütemesen dolgozni. Álljon stabilan, szétvetett lábakkal. A visszalendítés után lépjen előre, és álljon be újra stabil pozícióba.
- Könnyedén ültesse rá az alátámasztó kelyhet a talajra. A kehely célja, hogy megvédje a kést a talajhoz ütközéstől.
- Az alábbi utasítások betartása esetén csökkentheti a késre feltekeredő anyagok miatti veszélyt:
 1. Mindig teljes fordulatszámmal dolgozzon.
 2. A visszalendítés során kerülje a korábban már levágott anyagokat.
- Mielőtt nekilátna a levágott fű összeszedésének, állítsa le a motort, kapcsolja le a hevedert, és tegye le a gépet a földre.

Fűszegélynyírás szegélynyíró fejjel

⚠ TÁJÉKOZTATÁS: Ne használjon a meghatározott átmérőnél hosszabb szálát. A beépített vágóeszköz egy megfelelően felszerelt védőburkolattal automatikusan a megfelelő hosszra szabja a szálát. A túl hosszú szál használata túlterhelheti a motort, s ez kárt okozhat a kuplungmechanizmusban és a közeli alkatrészekben.

Szegélynyírás

- Tartsa a fejet megdöntve kicsivel a talaj felett. A munkát a zsinór vége végzi. Engedje a zsinórt a maga ütemében dolgozni. Soha ne tolja a szálát a vágni kívánt területre.

- A zsinór könnyen eltávolítja a fűvet és a gazokat a falak, kerítések, fák és mezsgyék mentén, azonban sérüléseket is okozhat a fák és bokrok érzékeny kérgén, és megsértheti a kerítésoszlopokat is.
- Csökkentse a növények sérülésének kockázatát a zsinór 10-12 cm-re rövidítésével és a motor fordulatszámának csökkentésével.

Tisztítás

- A tisztítási módszer eltávolít minden nem kívánatos növényzetet. Tartsa a szegélynyíró fejet közvetlenül a talajszint felett és döntse meg. Hagyja, hogy a szál rácsapjon a területre a fák, oszlopok, szobrok és hasonló tárgyak körül.

⚠ TÁJÉKOZTATÁS: Ez a technika a szálkopás növekedésével jár.

- A zsinór gyorsabban kopik, és többször kell előhúzni, amikor kövek, téglák, beton, fémkerítések stb. mellett dolgozik a géppel, mint amikor csak fákkal és fafelületekkel kerül érintkezésbe.
- A szegélynyírásnál és tisztázásnál használjon a teljes fordulatszámnál kisebbet, hogy a zsinór tovább tartson, és hogy csökkenjen a szegélynyíró fej kopása.

Vágás

- A szegélynyíró olyan fű nyírásához ideális, amit a normál fűnyíró használatával nehéz elérni. Vágáskor tartsa a zsinórt párhuzamosan a talajjal. Kerülje a fej talajra nyomását, hogy ne tegye tönkre a pázsitot és ne rongálja meg a gépet.
- Ne engedje a vágófejet folyamatosan érintkezésbe kerülni a talajjal a normál vágási eljárások alatt. Az ilyenfajta állandó érintkezés a fej sérülését és kopását okozhatja.

Söprés

- A forgózsinór ventilátorhatása felhasználható a gyors és könnyű feltakarításhoz. Tartsa a szálát párhuzamos helyzetben a ritkítani kívánt talaj felett, és végezzen előre és hátra irányuló mozgást váltakozva.
- Vágás és söprés egyidejű végzésékor teljes gáz adásával érheti el a legjobb eredményt.

⚠ FIGYELEM: Soha ne végezzen vágást, ha

rosszak a látási viszonyok, vagy szélsőséges hőmérsékleti körülmények vagy fagy esetén.

Erdei ritkítás fához való tárcsával

- A kicsapódás veszélye a törzs méretével együtt növekszik. Ezért kerülje a vágást a tárcsa 12 óra és 3 óra közötti vágóterületével (16. ábra).
- Ha azt akarja, hogy balra essen, nyomja a fa alját jobbra. Döntse meg a fűrészlapot, és erős nyomást gyakorolva vigye átlósan lefelé. Ugyanakkor tolja meg a szarát a fűrészlap védőburkolatával. A fűrészlap 3 és 5 óra közötti területével vágjon. A tárcsával történő haladás előtt állítsa a motort teljes üzemi fordulatszámra.
- Ha azt akarja, hogy jobbra essen, nyomja a fa alját balra. Döntse meg a fűrészlapot és vigye átlósan jobbra. Használja a tárcsa 3 óra és 5 óra közötti vágóterületét oly módon, hogy a tárcsa forgásiránya a fák alját balra nyomja.
- Ha azt akarja, hogy a fa előre dőljön, húzza visszafelé a fa alját. Egy gyors és határozott mozdulattal húzza hátra a tárcsát.
- Ha a törzsek szorosan egymás mellett vannak, igazítsa ehhez járása sebességét.
- Ha a fűrészlap megakad egy törzsben, soha ne próbálja meg kirántani a gépet. Ezzel ugyanis kárt tehet a fűrészlapban, a kúpfogaskerekes hajtóműben, a tengelyben vagy a markolatban. Engedje el a markolatot, ragadja meg kéz kézzel a tengelyt, és finoman húzza ki a gépet.

Kerek tárcsa használata fához

 **FIGYELEM:** a fához való kerek tárcsák bozótos ritkítására és legfeljebb 5 cm átmérőjű kis fák vágására ideálisak. Ne próbáljon nagyobb átmérőjű fákat vágni, mert a tárcsa megszorulhat és előre ugorhat. Emiatt megsérülhet a penge, vagy Ön elvesztheti a készülék feletti uralmát, és ez súlyos sérülést idézhet elő.

 **FIGYELEM:** a fához való tárcsák csak a megfelelő védőelemmel (lásd a táblázatot a 19. oldalon), a markolattal és a kioldó mechanizmussal rendelkező kettős vállszíjjal használhatók.

Bozótvágás fához való tárcsával

- Ilyenkor vékony száraz és bozótos levágása történik. Fűrészelő mozdulattal oldalirányban lendítve dolgozzon.
- Igyekezzen egyetlen lendítéssel több szarát is levágni.
- Ha keményfa törzsek csoportjával van dolga, először a csoport körül kell kiirtani a területet. Magasan kezdje vágni a törzseket, a csoport külső kerületén, hogy kerülje a zsúfoltságot. Ezután vágja a kívánt magasságra a törzseket. Most próbáljon benyúlni a fűrészlappal, és a csoport közepéből vágni. Ha még mindig nem könnyen fér be, vágja el magasan a törzseket, és hagyja őket leesni. Ezen a módon csökken a túlnyúlási kockázat.

8. SZÁLLÍTÁS

A fűszegélynyíró álló motorral és tárcsafedéllel szállítsa (3. ábra).

 **FIGYELEM:** A fűszegélynyíróra szállításnál és tárolásnál helyezze fel 4196086 kódszámú tárcsavédőt a jelzett módon (3. ábra).

 **FIGYELEM** – A gép járművön történő szállításánál ellenőrizni kell, hogy megfelelően és erősen a járműre lett-e szíjazva. A gépet vízszintesen, üres tartállyal kell szállítani, ezenfelül ellenőrizni kell, hogy az ilyen gépekre vonatkozó érvényes előírások be legyenek tartva.

9. KARBANTARTÁS

Karbantartási táblázat

Kérjük, ne feledje, hogy az alábbi karbantartási intervallumok csak normál üzemeltetési viszonyokra vonatkoznak. Ha a napi használat a rendesnél hosszabb, vagy kedvezőtlen vágási körülmények állnak fenn, az ajánlott gyakoriságokat megfelelő mértékben sűríteni kell		Minden használat előtt	Havonta	Sérülés vagy meghibásodás esetén	Igény szerint	1 év vagy 100 óra
A készülék egésze	Ellenőrizze az alábbiakat (szívágások, repedések és kopások)	x				
	A napi munka végétével végezze el a tisztítást	x				
Vezérlők (STOP gomb, indítókar, gázkar, biztonsági kar)	A működés ellenőrzése	x				
	Ellenőrizze az alábbiakat (szívágások, repedések és kopások)	x				
Üzemanyagtartály	Tisztítás					x
	Ellenőrzés		x			
Üzemanyagszűrő és csövek	Tisztítsa meg, cserélje ki a szűrőelemet			x		x
	Ellenőrizze az alábbiakat (sérülések, késelesség és kopások)	x				
Vágóadapterek	Ellenőrizze a feszültséget	x				
	Élezze meg			x	x	
	Ellenőrizze az alábbiakat (sérülések, kopások és zsírszint)		x		x	
Kúpfogaskerékes hajtómű	Ellenőrizze az alábbiakat (sérülések és kopások)	x				
Védőburkolat a vágóadapterekhez	Cserélje ki			x	x	
	Ellenőrzés	x				
Minden elérhető csavar és anya (nem állítható csavarok)	Húzza meg újra		x			
	Tisztítás	x			x	
Légszűrő	Cserélje ki			x		x
	Tisztítás		x			
Hengerszármay	Tisztítás		x			
Indítóház nyílások	A napi munka végétével végezze el a tisztítást	x				
	Ellenőrizze az alábbiakat (sérülések és kopások)		x			
Berántókötél	Cserélje ki			x		
	Ellenőrizze az üresjáratot (a vágóadapternek üresjáratban nem szabad forognia)	x				
Gyertya	Ellenőrizze az elektródahézagot		x			
	Cserélje ki			x		x
Emelkedő rezgések	Ellenőrizze az alábbiakat (sérülések és kopások)		x			
	Cseréltesse ki szervizben			x	x	
Anya és csavarok a vágóadapterhez	Ellenőrizze, hogy a vágóberendezésen a rögzítő anya jól meg van-e húzva	x				

A GÁZKIBOCSÁTÁSOK MEGFELELŐSÉGE

Ezt a motort, a károsanyag-kibocsátási ellenőrző rendszert is beleértve, a felhasználói használati utasításnak megfelelően kell kezelni, használni és karbantartásnak alávetni, hogy a károsanyag-kibocsátási értékek belül maradjanak a nem közúti gépekre érvényes törvényi követelményeknek.

Nem megengedhető semmilyen szándékos módosítás, illetve a motor károsanyag-kibocsátási rendszerének nem megfelelő használata.

A motor vagy a gép hibás működése, használata vagy karbantartása a károsanyag-kibocsátási ellenőrző rendszer lehetséges működési zavaraihoz vezethet, egészen addig, amikor már nem tudja betartani az érvényes törvényi követelményeket; ez az eset azonnali cselekvést igényel a rendszer hibás működésének kijavítása és az érvényes követelmények visszaállítása érdekében.

Íme néhány példa a hibás működésre, használatra vagy karbantartásra, a teljesség igénye nélkül:

- Az üzemanyag-adagoló berendezés túlterhelése vagy törése;
- Olyan üzemanyag és / vagy motorolaj használata, ami nem felel meg az INDÍTÁS / ÜZEMANYAG fejezetben leírt jellemzőknek;
- Nem eredeti alkatrészek, például gyújtógyertya stb. használata;
- A kipufogórendszer hiányos vagy nem megfelelő karbantartása, ide értve a kipufogódob, a gyertya, a légszűrő stb. hibás karbantartási intervallumait is.

⚠ FIGYELEM - A motoron végzett módosítás az EU károsanyag-kibocsátási tanúsítvány érvénytelenítéséhez vezet.

Ennek a motornak a CO₂ szintje az Emak honlapján (www.myemak.com), „Az Outdoor Power Equipment Világ” szakaszban található.

A FŰVÁGÓ KÉSEK ÉLEZÉSE (2-3-4 FOG)

1. A fűszegélynyíró pengéket meg lehet fordítani: amikor az egyik oldal már nem éles, a pengét meg lehet fordítani és a másik oldalát használni (17. ábra).
2. A fűszegélynyíró pengéket egyszerűvonalú lapos reszelővel lehet élezni (17. ábra).

3. Az egyensúly fenntartása végett minden vágóélt egyenletesen élezzon
4. Ha a pengék élezése nem megfelelő, a gép rendellenes vibrálását okozhatják, aminek következtében a pengék eltörnek.

TÁRCSA ÉLEZÉSE (8 FOG)

A tárcsa általános állapotát mindig ellenőrizze. A tárcsa megfelelő élezése a fűszegélynyíró maximális teljesítményét biztosítja.

A fogak élezéséhez köszörűt használjon, a 16A ábrán látható mértékben apránként köszörülje a fogakat.

A FÁHOZ VALÓ TÁRCSA ÉLEZÉSE

- Lásd a vágóadapter csomagolásán a megfelelő élezésre vonatkozó utasításokat.

A megfelelően élezett tárcsa használata alapvető fontosságú a hatékony vágáshoz és a tárcsa és a kések felesleges kopásának elkerüléséhez.

- Ügyeljen rá, hogy a lap reszelés közben jól meg legyen támasztva. 5,5 mm-es körreszelőt használjon.
- A reszelés szöge 15° legyen. Jobbra haladva reszelje meg a lap minden második fogát, balra haladva pedig a köztes fogakat. Ha a lapot nagyon összeverték a kövek, lehet, hogy a fogak felső széléit kivételes esetekben lapos reszelővel kell megmunkálni. Ilyenkor ezt a műveletet reszelés előtt körreszelővel kell végezni. A felső széleket mindegyik fognál egyenletesen kell reszelni.

⚠ FIGYELEM! - Rossz vágószerszám, vagy rosszul élezett penge növeli az ütésveszélyt. Ellenőrizze a fűszegélynyíró éleket, hogy nincs-e rajtuk sérülés, vagy repedés, ilyen esetben cserélje ki őket.

⚠ FIGYELEM: A sérült vágóberendezéseket ne próbálja hegesztéssel, kiegyenesítéssel, a forma módosításával megjavítani. Ezek miatt a műveletek miatt a vágóberendezés leválhat, és súlyos, akár halálos sérülést okozhat.

SZEGÉLYVÁGÓ FEJ

Mindig az eredeti szállal azonos átmérőjű szálát használjon, hogy elkerülje a motor túlterhelését (18. ábra).

A nylonszál megnyújtásához üsse a talajhoz a fejet munkavégzés közben.

MEGJEGYZÉS: Ne üsse a fejet betonhoz vagy kövezethez: veszélyes lehet.

A nylonszál cseréje a LOAD&GO fejben (19. ábra)

1. Vágjon le 6,0 métert a Ø 3,0 mm nylonszálból.
2. Állítsa egyenes vonalba a nyilatkat, és illessze a zsinórt a fejbe (19.1. ábra), amíg az ki nem bújik a túlóldalon (19.2. ábra).
3. Ossa két egyenlő részre a zsinórt (19.3. ábra), és ezután a gomb elforgatásával tölts fel a fejet (19.4. ábra).

⚠ FIGYELEM! – A karbantartási műveletek végzése közben mindig viseljen védőkesztyűt. Meleg motornál ne végezzen karbantartást.

Tisztításhoz ne használjon üzemanyagot (keveréket).

LÉGSZŰRŐ

8-10 munkaóránként vegye le a fedelet (A, 22. ábra), tisztítsa ki a szűrőt (B).

Távolról, belülről kifelé fúvassa le a sűrített levegővel. Ha szennyezett vagy sérült, cserélje ki. Az eltömődött szűrő a motor szabálytalan működését okozza, megnövelve a fogyasztást és csökkentve a teljesítményt.

ÜZEMANYAGSZŰRŐ

Rendszeresen ellenőrizze az üzemanyagszűrő állapotát. Ha az üzemanyagszűrő szennyezett, az a beindításnál nehézséget okoz, és csökkenti a motor teljesítményét. A szűrőt tisztításhoz vegye ki az üzemanyag nyílásból; ha erősen szennyezett, cserélje ki (21. ábra).

MOTOR

A henger bordáit rendszeresen tisztítsa ecsettel vagy sűrített levegővel. A hengeren felgyülemlő szennyeződés a motor működését károsan befolyásoló túlhevüléshez vezethet.

GYERTYA

Javasoljuk a gyertya rendszeres tisztítását, és az elektródák távolságának ellenőrzését (23. ábra).

NGK BPMR8Y vagy más márkájú, azonos hőfokú gyertyát használjon.

KÚPFOGASKERES KAJTÓMŰ

30 óránként vegye le a kúpfogaskerekes hajtómű csavarját (D, 8. ábra), és ellenőrizze a zsír szintjét. Ne használjon 10 grammnál többet. Molibdén-diszulfidos, jó minőségű zsír használjon.

ERŐÁTVITEL

Kenje meg 20 üzemóránként a flexibilis cső illesztését (B, 25. ábra) molibdén-diszulfidos zsírral. Kenje meg 30 üzemóránként a merev cső csatlakozó illesztését (D, 25. ábra) molibdén-diszulfidos zsírral.

KARBURÁTOR

A karburátor beállítása előtt tisztítsa meg a légszűrőt (B, 22. ábra), és melegítse be a motort. A motor tervezése és gyártása a 2016/1628/EU rendelet alkalmazásának megfelelően történt.

A T minimum csavar (20. ábra) úgy van be állítva, hogy elég nagy biztonsági tartomány legyen a az alapjárat és a kuplungolási tartomány között.

⚠ FIGYELEM: Ne módosítsa a karburátort.

⚠ FIGYELEM: A motor alapjáratánál (2800 ford./perc) a tárcsa nem foroghat. Javasoljuk, hogy a Viszonteladóval, vagy meghatalmazott szervizzel végeztessék el a karburátor minden beállítását.

⚠ FIGYELEM: Ha a gépet 1000 m tengerszint feletti magasságban használja, a karburátort engedéllyel rendelkező szervizben ellenőriztesse.

KIPUFOGÓDOB

⚠ FIGYELEM! - A kipufogódob katalizátoros, ez szükséges ahhoz, hogy a motor megfeleljen a kibocsátásra vonatkozó előírásoknak. Soha ne módosítsa vagy távolítsa el a katalizátort: ha ezt teszi, megsérti a törvényt.

⚠ FIGYELEM! - A katalizátoros kipufogódob a használat során rendkívüli módon felmelegszik, és a motor leállítása után is hosszú ideig meleg marad. Ez akkor is bekövetkezik, ha a motor alapjáraton megy. A kipufogódob

megérintése égési sérülést okozhat. Ne fedkezzen meg a tűzveszélyről!

⚠ VIGYÁZAT!-Ha a kipufogódob megsérül, ki kell cserélni. Ha a kipufogódob gyakran eltömődik, az annak a jele lehet, hogy a katalizátor hatáskora korlátozott.

⚠ FIGYELEM: ne használja a fűszegélynyíró, ha a kipufogódob megsérült, hiányzik vagy módosítottak rajta. A rosszul karbantartott kipufogó megnöveli a tűz és a halláskárosodás veszélyét.

RENDKÍVÜLI KARBANTARTÁS

Intenzív használat esetén a szezon végén, normál használat esetén kétevente javasolt a szervizhálózat szakemberével átnézetni a felszerelést.

⚠ FIGYELEM: A jelen kézikönyvben nem szereplő minden egyéb karbantartási művelet erre felhatalmazott javítóműhely kell, hogy végezzen. A fűszegélynyíró állandó és szabályos működésének biztosításához, ne feledje, hogy az esetleges alkatrészcsereknél kizárólag **EREDETI ALKATRÉSZT** használjon.

⚠ A nem engedélyezett esetleges módosítások és/vagy a nem eredeti pótalkatrészek használata a gépkezelő és harmadik személyek súlyos, akár halálos sérülését okozhatják.

10. IDEIGLENES TÁROLÁS

Amikor a gép hosszú ideig működésen kívül van:

- Egy jól szellőzött helyiségben ürítse ki és tisztítsa meg az üzemanyagtartályt. A karburátor kiürítéséhez indítsa be a motort, és várja meg, hogy leálljon (ha a keverék a karburátorban marad a membránok sérülhetnek).
- A téli pihenőidő után az üzembe helyezési eljárások megegyeznek a gép normál indítási eljárásaival (6. old.).
- Végezze el a fent leírt karbantartási műveleteket.
- Alaposan tisztítsa meg a fűszegélynyíró és végezze el a fémes részek kenését.
- Vegye le a tárcsát, tisztítsa meg, és olajozza a rozda kialakulásának elkerülésére.
- Vegye le a tárcsa rögzítő permeket; a kúpfogaskerekes hajtómű ágyazatát szárítsa

és tisztítsa meg.

- Engedje le az üzemanyagot a tartályból, és helyezze vissza a dugót.
- A hűtőnyílásokat és a légszűrőt (B, 22. ábra) gondosan meg kell tisztítani.
- Száraz helyen, lehetőleg a talajjal nem közvetlen kapcsolatban és hőforrásoktól távol tárolja a gépet.

11. KÖRNYEZETVÉDELEM

A gép használata során a környezetvédelem jelentős és prioritást élvező szempont kell, hogy legyen a civil együttélés és a minket körülvevő környezet érdekében.

- Kerülni kell, hogy a gép egy zavaró elemmé váljon a szomszédság szemében.
- Szigorúan tartsa be a vágásból származó anyag ártalmatlanítására vonatkozó helyi előírásokat.
- Szigorúan kövesse a csomagolóanyagok, olaj, benzin, akkumulátor, szűrők, elromlott részegységek és minden egyéb jelentős környezeti hatású elem megsemmisítésére vonatkozó helyi előírásokat; ezeket a hulladékokat nem szabad kommunális hulladékként kidobni, hanem el kell őket különíteni, és át kell adni a megfelelő hulladékgyűjtő központnak, amely gondoskodik az anyagok újrahasznosításáról.

Bontás és megsemmisítés



Üzemen kívül helyezéskor ne szennyezze a géppel a környezetet, hanem forduljon hulladékgyűjtő központhoz.

A gép gyártásához használt anyagok jó része újrahasznosítható; az összes fémes részt (acél, alumínium, sárgaréz) átadhatja egy normál fémhulladékgyűjtő telepnek. Az erre vonatkozó információkat a területi hulladékgyűjtő szolgálatnál lehet beszerezni. A talaj, a levegő és a vizek szennyezése nélkül, a környezet tiszteltben tartásával kell elvégezni a gép lebontásakor keletkező hulladékok kezelését.



Minden esetben be kell tartani a helyileg érvényes hulladékkezelésre vonatkozó előírásokat.

A gép bontásával egyidejűleg semmisítse meg az EK jelölési címkét és a jelen utasítást.

12. Műszaki adatok

		DSF 5500 - BCF 550
Hengerűrtartalom	cm ³	51.7
Motor		2 ütemű EMAK
Teljesítmény	kW	2.4
Minimális fordulatszám - ford/perc	perc ⁻¹	2800
Maximális tengely kimeneti sebesség	perc ⁻¹	8 500
Motorsebesség maximális tengely kimeneti sebességnél	perc ⁻¹	11 700
Az üzemanyagtartály úrtartalma  + 	cm ³	1200 (1,2 l)
Primer karburátor		Igen
Emelkedő rezgések		Igen
Vágási szélesség	cm	38
Vágóeszköz és védelem nélküli önsúly	kg	12.5



Javasolt vágó eszközök

Modell	Vágó eszközök	Védőburkolat			
		Ø mm			
DSF 5500		380	P.N. 63129007	P.N. 61280333	
BCF 550		380	P.N. 63129008	P.N. 61280332	
DSF 5500		380	P.N. 63459103	P.N. 61280333	
BCF 550		380	P.N. 63459102	P.N. 61280332	
DSF 5500		305	P.N. 4095665BR	P.N. 61280333	*
BCF 550				P.N. 61280332	
DSF 5500		305	P.N. 4095675BR	P.N. 61280333	*
BCF 550				P.N. 61280332	
DSF 5500		255	P.N. 4095563AR	P.N. 61280333	*
BCF 550				P.N. 61280332	
DSF 5500		255	P.N. 4095065BR	P.N. 61280333	*
BCF 550				P.N. 61280332	
DSF 5500 BCF 550		255	P.N. 4095066BR	P.N. 4174279 R	*

* (C, ábra 7) kódszámú védelemre nincs szükség. Fém vágóeszközök.

FIGYELEM!!!

A balesetveszély nagyobb, ha nem megfelelő a vágó eszköz! Kizárólag az ajánlott vágó- és védőfelszereléseket használja, és tartsa be az élezésre vonatkozó utasításokat.

			DSF 5500 - BCF 550		
					
Hangnyomás	dB (A)	L _{PA} av EN 11806 EN 22868	102.3	103.4	*
Határozatlanság	dB (A)		2.0	2.0	
Mért hangteljesítmény szint	dB (A)	2000/14/EK EN 22868 EN ISO 3744	112.5	113.1	
Határozatlanság	dB (A)		3.0	3.0	
Garantált hangteljesítmény szint	dB (A)	L _{WA} 2000/14/EK EN 22868 EN ISO 3744	116.0	116.0	
Rezgésszint	m/s ²	EN 11806 EN 22867 EN 12096	2,8 (bal) 2,1 (jobb)	5,6 (bal) 3,4 (jobb)	*
Határozatlanság	m/s ²	EN 12096	1,0 (bal) 0,8 (jobb)	0,9 (bal) 1,1 (jobb)	
* - Súlyozott középértékek: 1/2 alapjárat, 1/2 teljes terhelés (fej) vagy 1/2 legnagyobb sebesség üresen (tárcsa).					

13. MEGFELELŐSÉGI NYILATKOZAT

Alulírott, **Emak spa via Fermi, 4 - 42011 Bagnolo in Piano (RE) ITALY** felelőssége tudatában kijelenti, hogy az alábbi gép:

1. Fajta: fűszegélynyíró / fűnyíró
2. Márka: Efco, Típus: DSF 5500
Márka: Oleo-Mac, BCF 550
3. Sorozatazonosító 797 XXX 0001 ÷ 797 XXX 9999

megfelel az irányelv / jogszabály és a későbbi módosítások vagy kiegészítések előírásainak:

2006/42/EK - 2000/14/EK - 2014/30/EU - (EU) 2016/1628 - 2011/65/EU, megfelel a következő összehangolt normák rendelkezéseinek:

EN ISO 11806-2:2011 – EN 55012:2007+A1:2009 –
EN ISO 14982:2009

A megfelelőség értékelése céljából alkalmazott eljárások:

V. függelék - 2000/14/EK

Mért hangteljesítményszint: 113,1 dB (A)

Garantált hangteljesítményszint: 116,0 dB (A) A műszaki dokumentáció megtalálható a Társaság adminisztrációs székhelyén: Műszaki Igazgatóság

Kelt: Bagnolo in Piano (RE) – Olaszország – via Fermi, 4

Dátum: 2022.03.31.

 
Luigi Bartoli - C.E.O.

14. GARANCIALEVÉL

A gépet a legmodernebb gyártási technológia szerint tervezték és állították össze. A Gyártó termékeire magán és hobby használat esetén a vásárlástól számított 24 hónapos garanciát vállal. Professzionális használat esetén a garanciális időszak 12 hónapra korlátozódik.

Általános garancia-feltételek

- 1) A garancia a vásárlás időpontjától érvényes. A gyártó cég értékesítési és szervizhálózatán keresztül ingyenesen kicseréli, az anyag-, megmunkálási vagy gyártási hibás alkatrészeket. A garancia nem vonja meg a vevő polgári törvénykönyvben előírt, az értékesített áru hibájának vagy hiányosságának következményeivel kapcsolatos jogait.
- 2) A szakemberek a munka megszervezéséhez szükséges időt figyelembe véve a lehető leghamarabb elvégzik a szükséges beavatkozást.
- 3) **A garanciális javítás igényléséhez az erre felhatalmazott személyhez el kell juttatni az alábbi garanciajegyet, minden adatot kitöltve, a vizonteladó által lepecsételve, valamint mellékelni kell a vásárlást igazoló számlát vagy adóhatóság által előírt blokkot, amely a vásárlás időpontját igazolja.**
- 4) A garancia érvényét veszti az alábbi esetekben:
- A karbantartás nyilvánvaló hiánya,

- A termék nem megfelelő és helytelen használata,
- Nem megfelelő kenőanyag vagy üzemanyag használata,
- Nem eredeti alkatrész vagy tartozék használata,
- Arra fel nem hatalmazott személy valamilyen beavatkozást végzett a gépen.
- 5) A Gyártó cég kizárja a garanciából a fogyóanyagokat és a normál működési kopásnak kitett alkatrészeket.
- 6) A garancia kizárja a termék frissítését és feljavítását.
- 7) A garanciális idő alatt szükséges beállítás és karbantartás nem tartozik a garancia körébe.
- 8) A szállítás közben esetlegesen bekövetkező kárt haladéktalanul jelezni kell a fuvarozónak garanciális jogvesztés terhe mellett.
- 9) A gépeinkre szerelt más márkájú motorokra (Briggs & Stratton, Subaru, Honda, Kipor, Lombardini, Kohler stb.) a motor gyártójának garanciája érvényes.
- 10) A garancia nem fedezi az esetleges közvetlen vagy közvetett személyi vagy anyagi károkat, melyek oka a gép meghibásodása vagy a gép hosszú ideig tartó használaton kívül helyezése.

MODELL

SOROZATSZÁM

VÁSÁRLÓ

DÁTUM

VIZONTELADÓ

 **Ne küldje el! Csak az esetleges műszaki garancia igénye esetén kell mellékelni.**

15. ÚTMUTATÓ A PROBLÉMÁK MEGOLDÁSÁHOZ



FIGYELEM: Az alábbi táblázatban javasolt korrekciós próba végrehajtása előtt mindig állítsa le az egységet, és kösse ki a gyertyát, kivéve, ha az szerepel, hogy az egységnek működni kell.

Ha ellenőrizte az összes lehetséges okot, és a probléma nem oldódott meg, vegye fel a kapcsolatot a hivatalos Vevőszolgálattal. Ha a táblázatban nem szereplő probléma merül fel, vegye fel a kapcsolatot a Vevőszolgálattal.

PROBLÉMA	LEHETSÉGES OKOK	MEGOLDÁS
A motor nem indul be, vagy indítást követően néhány másodperccel kikapcsol.	<ol style="list-style-type: none"> Nincs szikra. Motor túlszívatas. 	<ol style="list-style-type: none"> Ellenőrizze a gyertya szikráját. Ha nincs szikra, ismétlje meg a tesztet új gyertyával (BPMR8Y). Kövesse a 12. oldalon található eljárást Ha a motor még mindig nem indul be, ismétlje meg az eljárást egy új gyertyával.
A motor beindul, de nem gyorsul megfelelően, vagy nagy sebességen nem megfelelően működik.	A karburátort be kell állítani.	Vegye fel a kapcsolatot a hivatalos Vevőszolgálattal a karburátor beállításához.
A motor nem éri el a teljes sebességet, és/vagy erősen füstöl.	<ol style="list-style-type: none"> Ellenőrizze az olaj/benzin keveréket. Légszűrő szennyezett. A karburátort be kell állítani. 	<ol style="list-style-type: none"> Friss benzint és kétütemű motorhoz való olajat használjon. Tisztítás: lásd a Légszűrő karbantartása fejezetben leírt utasításokat. Vegye fel a kapcsolatot a hivatalos Vevőszolgálattal a karburátor beállításához.
A motor beindul, forog, gyorsul, de nem tartja az alapjáratot.	A karburátort be kell állítani.	Állítsa a „T” alapjáratú csavart (20. ábra) az óra járásának megfelelő irányban a sebesség növeléséhez; lásd Porlasztó karbantartás fejezet.
A motor beindul, és működik, de a vágószerszám nem forog FIGYELEM: Soha ne érjen hozzá a vágóberendezéshez, amikor működik a motor.	A kuplung, a kúpfogaskerekes hajtómű vagy a meghajtó kardántengely sérült	Szükség esetén cserélje ki, vegye fel a kapcsolatot egy Hivatalos Vevőszolgálati Központtal



FIGYELEM: Soha ne próbálja a gépet megjavítani, ha nincsenek meg a szükséges eszközei, és nem rendelkezik a szükséges műszaki ismeretekkel. Minden rosszul végrehajtott beavatkozás esetén a Garancia automatikusan érvényét veszíti, és mentesíti a Gyártót mindennemű felelősség alól.



WWW.LOBEST.HU

LOBEST^{Kft.}

Kertigépek és alkatrészek



HU **FIGYELEM!** - Ezt az kézikönyvet a gép teljes élettartama alatt azzal együtt kell tartani.

WWW.LOBEST.HU