

- \*  
**H** - A modell nem áll rendelkezésre az EU piacain  
**FIN** - Malli ei saatavissa Euroopan Unionin markkinoilla  
**LV** - Modelis nav paredzēts ES tirgiem  
**EST** - Ei turustata EL-i riikides  
**LT** - Modelis ES rinkose neparduodamas  
中文 - 欧盟市场不预备的型号

# MB 80\* - MB 800 (72.4 cm<sup>3</sup>)



**H** HASZNÁLATI ÉS KARBANTARTÁSI UTASÍTÁS

**FIN** KÄYTTÖ- JA HUOLTO-OPAS

**LV** LIETOŠANAS PAMĀCĪBA UN TEHNISKĀ APKOPE

**EST** KASUTUSJUHEND

**LT** OPERATORIAUS INSTRUKCIJŲ KNYGELĖ

中文 操作手册

Mod. 365200302C rev1 - Giu/2022



**H BEVEZETŐ**  
**EREDETI UTASÍTÁSOK FORDÍTÁSA**  
A permetező helyes alkalmazása és a balesetek elkerülése végett használat előtt figyelmesen olvassa el a jelen kézikönyvet. A kézikönyv tartalmazza az egyes szerkezeti egységek működésének leírását, valamint a szükséges ellenőrzési műveletekre és a karbantartásra vonatkozó utasításokat.

**Megjegyzés: A jelen kézikönyvben található leírások és illusztrációk nem kötelező érvényűek. A gyártó fenntartja a jogát az esetleges módosításokra, anélkül, hogy minden alkalommal beiktatná a változásokat a kézikönyvbe is.**

**FIN JOHDANTO**  
**ALKUPERÄISEN OHJEEN KÄÄNNÖS**  
Lue tämä opas huolellisesti ennen työskentelyn aloittamista, jotta osaat käyttää sumuruiskua oikein ja välttät tapaturmat. Opas sisältää kuvauksen laitteen eri osien toiminnasta sekä ohjeet tarkistuksia ja huoltoa varten.

**HUOMIO! Tämän oppaan teksti ja kuvat ovat viitteellisiä. Valmistaja pidättää oikeuden tehdä muutoksia sitoutumatta päivittämään opasta jokaista muutosta varten.**

**LV IEVADS**  
**ORIĢINĀLĀS INSTRUKCIJAS TULKOJUMS**  
Lai pareizi lietotu smidzinātāju un izvairītos no negadījumiem, neuzsāciet darbu, iepriekš uzmanīgi neizlasot šo lietošanas pamācību. Šajā lietošanas pamācībā paskaidrots, kā darbojas dažādas ierīces detaļas un sniegti nepieciešamie norādījumi pārbaudei un tehniskajai apkopei.

**IEVĒROJIET Šajā lietošanas pamācībā iekļautie apraksti un zīmējumi nav pilnībā saistoši. Ražotājs patur tiesības bez iepriekšēja brīdinājuma laiku pa laikam veikt izmaiņas un uzlabot šo lietošanas instrukciju.**

**EST SISSEJUHATUS**  
**ORIGINAALJUHENDI TÕLGE**  
Aerosoolimasina õigeks kasutamiseks ja õnnetuste vältimiseks ei tohi seadmega tööle asuda enne käesoleva kasutusjuhendi hoolikat läbilugemist. Kasutusjuhend sisaldab seadme erinevate osade töö kirjeldusi ning vajaliku kontrolli ja hoolduse juhiseid.

**Märkus: Käesolevas kasutusjuhendis toodud joonised ja tehnilised andmed võivad erineda tulenevalt erinevates riikides kehtestatud nõuetele ning neid võib muuta ilma valmistajapoolse vastava märkusega.**

**LT ĮVADAS**  
**PIRMINIŲ INSTRUKCIJŲ VERTIMAS**  
Tam, kad teisingai naudotumėte dulksnos pūstuvą ir išvengtumėte nelaimingų atsitikimų, pradėkite dirbti tik atidžiai perskaitę šį vadovą. Jame rasite paaiškinimus apie įvairių dalių veikimą, o taip pat būtinų patikrinimų ir techninės priežiūros instrukcijas.

**Pastaba: Šiame vadove pateiktos iliustracijos ir specifikacijos gali būti skirtingos (tai priklauso nuo šalies reikalavimų), be to gamintojas jas gali pakeisti be įspėjimo.**

**中文 简介**  
原文说明的翻译  
为了正确使用喷雾机，防止意外发生，在没有仔细阅读该手册前，请不要开始工作，您将从中了解各部分操作的有关说明以及必要时检查和维护的有关指导。  
注意：手册中的特征说明可能会根据不同国家的需要有所变化，并不需经厂家注明。

 **FIGYELEM!!!** 

**HALLÁSKÁROSODÁS VESZÉLYE**

NORMÁL MŰKÖDÉSI FELTÉTELEK MELLETT A KEZELŐSZEMÉLYZET NAPI SZINTEN AZ ALÁBBI, VAGY ANNÁL MAGASABB ZAJHATÁSNAK VAN KITÉVE

**85 dB(A)**

 **HUOMIO!** 

**KUULOVAMMAVAARA**

NORMAALEISSA KÄYTTÖOLOSUHTEISSA TÄMÄ LAITE VOI ALTISTAA KÄYTTÄJÄN HENKILÖKOHTAISILLE JA PÄIVITTÄISELLE MELULLE, JOKA ON YHTÄ SUURI TAI SUUREMPI KUIN

**85 dB(A)**

 **UZMANĪBU!!!** 

**RISKS IEGŪT DZIRDES TRAUČĒJUMS**

NORMĀLOS LIETOŠANAS APSTĀKLĀS, ŠĪ IERĪCE VAR PAKĻAUT LIETOTĀJŪ IK DIENAS UN PERSONĪSKI TROKSNĪM, KAS LIELĀKS VAI VIENĀDS AR

**85 dB(A)**

 **HOIATUS!** 

**OHT SAADA KUULMISKAHJUSTUSI**



NORMAALSETEL KASUTUSTINGIMUSTEL VÕIB KÄESOLEVA SEADME PÄEVANE MÜRA FOON KASUTAJA SUHTES OLLA VÖRDNE VÕI ÜLETADA TASET

**85 dB(A)**

 **PERSPĒJIMAS!!!** 

**GALITE PAŽEISTI SAVO KLAUSOS ORGANUS**

NORMALIOMIŠ EKSPLOATAVIMO SALYGOMIS ŠIS ĮRENGINYS GALI OPERATORIŪ VEIKTI KASDIENIŪ TRIUKŠMO LŪGIU, KURIS LYGUS 85 dB(A) ARBA YRĀ DIDESNIS UŽ ŠIĄ REIKŠMĘ

 **警告!!!** 

**危害听力**

一般情况下，该机器免不了要操作者承受相当于或高于日常

**85分贝**  
水平的噪音。

## H TARTALOM

BEVEZETÉS _____	2	KARBANTARTÁS _____	32
JELMAGYARÁZAT ÉS BIZTONSÁGI FELHÍVÁSOK _____	4	TÁROLÁS _____	38
A PERMETEZŐ ALKATRÉSZEI _____	5	A GÉP ÁTALAKÍTÁSA POROK SZÓRÁSÁRA _____	42
BIZTONSÁGI ELŐÍRÁSOK _____	6	MŰSZAKI ADATOK _____	44
ÖSSZESZERELÉS _____	12	MEGFELELŐSÉGI NYILATKOZAT _____	47
BEINDÍTÁS _____	16	KARBANTARTÁSI TÁBLÁZAT _____	48
HASZNÁLAT _____	24	PROBLÉMÁK MEGOLDÁSA _____	51
A MOTOR LEÁLLÍTÁSA _____	32	GARANCIALEVÉL _____	54

## FIN SISÄLLYSLUETTELO

JOHDANTO _____	2	HUOLTO _____	32
MERKKIEN JA VAROITUSTEN SELITYKSET _____	4	VARASTOINTI _____	38
SUMURUISKUN OSAT _____	5	LAITTEEN VALMISTELU AUHEMAISTEN AINEIDEN LEVITTÄMISEEN _____	42
TURVALLISUUSOHJEET _____	6	TEKNISET TIEDOT _____	44
KOKOONPANO _____	12	YHDENMUKAISUUSILMOITUS _____	47
KÄYNNISTYS _____	16	HUOLTOTAULUKKO _____	48
KÄYTTÖ _____	24	VIANMÄÄRITYS _____	51
MOOTORIN SAMMUTTAMINEN _____	32	TAKUUTODISTUS _____	54

## LV SATURA RĀDĪTĀJS

IEVADS _____	2	TEHNISKĀ APKOPE _____	32
SIMBOLU SKAIDROJUMS UN DROŠĪBAS BRĪDINĀJUMI _____	4	GLABĀŠANA _____	38
SMIDZINĀTĀJA SASTĀVDAĻAS _____	5	IERĪCES SAGATAVOŠANA MIGLOŠANAI _____	42
DROŠĪBAS NOTEIKUMI _____	7	TEHNISKIE DATI _____	44
SALIKŠANA _____	12	APSTIPRINĀJUMS PAR ATBILSTĪBU _____	47
IEDARBINĀŠANA _____	16	TEHNISKĀS APKOPES TABULA _____	49
LIETOŠANA _____	24	PROBLĒMU NOVĒRŠANA _____	52
MOTORA APSTĀDINĀŠANA _____	32	GARANTIJAS SERTIFIKĀTS _____	54

## EST SISUKORD

SISSEJUHATUS _____	2	HOOLDUS _____	33
SÜMBOLITE JA OHUTUSALASTE HOIATUSTE SELETUS _____	4	HOIDMINE _____	39
AEROSOOMASINA KOMPONENDID _____	5	MASINA PIHUSTAMISEKS KOHANDAMINE _____	43
OHUTUSNÕUDED _____	8	TEHNILISED ANDMED _____	44
KOOSTETÖÖD _____	13	VASTAVUSDEKLARATSIOON _____	47
KÄIVITAMINE _____	17	HOOLDUSTABEL _____	49
KASUTAMINE _____	25	RIKETE KÕRVALDAMINE _____	52
MOOTORI SEISKAMINE _____	33	GARANTIITUNNIKUSTUS _____	55

## LT SISÄLLYSLUETTELO

JVADAS _____	2	SAUGOJIMAS _____	39
SIMBOLIŲ IR SAUGOS PERSPEJIMŲ PAAISKINIMAI _____	4	MECHANIZMO PRITAIKYMAS BARSTYMO DARBUI ATLIKTI _____	43
DULKSŅOS PŪSTUVO KOMPONENTAI _____	5	TECHNINIAI DUOMENYS _____	44
ATSARGUMO PRIEMONĖS _____	8	ATITIKTIES DEKLARACIJA _____	47
SUMONTAVIMAS _____	13	TECHNINĖS PRIEŽIŪROS DARBU LENTELĖ _____	50
UŽVEDIMAS _____	17	PROBLEMŲ ŠALINIMAS _____	53
EKSPLOATAVIMAS _____	25	GARANTINIS PAŽYMĖJIMA _____	55
VARIKLIO SUSTABDYMAS _____	33		
TECHNINĖ PRIEŽIŪRA _____	33		

## 中文 内容

简介 _____	2	维护 _____	33
符号说明及安全警告 _____	4	贮存 _____	39
喷雾机组成 _____	5	改装机器用于喷粉作业 _____	43
安全措施 _____	9	技术参数 _____	44
安装 _____	13	合格证书 _____	47
启动 _____	17	保养表 _____	50
使用 _____	25	问题解决办法 _____	53
停止发动机 _____	33	保修证明书 _____	55

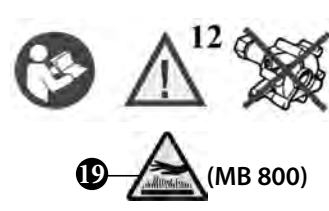

## H JELMAGYARÁZAT ÉS BIZTONSÁGI FELHÍVÁSOK

- 1) A keverék- és folyadékartályokban használt toxikus anyagok miatti veszély.
- 2) Olvassa el a használati és karbantartási utasítást
- 3) Védőruházat használatra kötelező
- 4) Fülvédő használatra kötelező
- 5) Kötelező a légzőmaszk használatra
- 6) Biztonsági cipő használatra kötelező
- 7) Kesztyű használatra kötelező
- 8) A megmaradó folyadékokat ne engedjük ki a szabadda
- 9) Ne igyon
- 10) Ha forog a lapát, ne távolítsa el a védőfelszerelést.
- 11) Anyagkivetés a gépből, maradjon biztonságos távolságban.
- 12) Ne használja a "booster" szivattyút folyadék nélkül
- 13) Ez a szimbólum Figyelmeztetést és Tájékoztatót jelöl.
- 14) Mérgező anyag
- 15) Sorozatszám
- 16) CE megfelelőségi jelzés
- 17) A gép típusa: **PORLASZTÓ**
- 18) A gyártás évét
- 19) **FIGYELEM:** a felületek forrók lehetnek

## LV SIMBOLU SKAIDROJUMS UN DROŠĪBAS BRĪDINĀJUMI

- 1) Bīstamība, kas saistīta ar toksisko vielu lietošanu šķidrums un šķidrums tvertnē.
- 2) Izlasiet lietošanas un tehnikas apkopes pamācību
- 3) Noteikti jāvelk visas aizsargierīces
- 4) Noteikti jāvelk ausiņas
- 5) Pienākums valkāt elpošanas masku
- 6) Noteikti jāvelk drošības apavi
- 7) Noteikti jāvelk cimdi
- 8) Neizlejšiet atlikušos šķidrumus apkārtējā vidē
- 9) Nedzeriet
- 10) Nenoņemiet aizsargmehānismu, kad ventilators kustas
- 11) Ierīce izdala materiālu, atrodieties no tās drošā attālumā
- 12) Nelietot sūkni "booster" bez šķidrumiem
- 13) Šis simbols nozīmē "Uzmanību" un "Brīdinājums".
- 14) Indīga viela
- 15) Sērijas numurs
- 16) CE atbilstības marķējums
- 17) Mašīnas tips: **SMIDZINĀTĀJS**
- 18) Izmantošanas gads
- 19) **BRĪDINĀJUMS** virsma var sakarst!

## LT SIMBOLIŲ IR SAUGOS PERSPĖJIMŲ PAAIŠKINIMAI

- 1) Pavojus, kylantis dirbant su degalų mišinyje ir purškimo skysčiuose esančiomis toksinomis medžiagomis.
- 2) Skaitykite naudotojo vadovą
- 3) Būtina dėvėti apsauginius darbo drabužius
- 4) Būtina užsidėti ausų apsaugą
- 5) Būtina dėvėti kvėpavimo kaukę
- 6) Būtina avėti apsauginę avalynę
- 7) Būtina mėvėti pirštines
- 8) Likutinių skysčių neišpilkite į aplinką
- 9) Negerkite
- 10) Tol, kol veikia ventilatorius, nenuimkite apsauginių įtaisų
- 11) Mechanizmo sviedžiantys objektai; būkite saugiai atstumu
- 12) Nenaudoti "pagreitinimo" siurblio neužpildyto skysčiu
- 13) Šis simbolis reiškia: Dėmesio ir Priminimas.
- 14) Nuodinga medžiaga
- 15) Serijinis numeris
- 16) CE atitikties ženklas
- 17) Mechanizmo tipas: **DULKSNOS PŪSTUVAS**
- 18) Gamybos metai
- 19) **PERSPĖJIMAS:** Paviršius gali būti karštas!

## FIN MERKKIEN JA VAROITUSTEN SELITYKSET

- 1) Polttoaineseos- ja nestesäiliön sisältämien myrkyllisten aineiden käyttöä aiheutuva vaara.
- 2) Lue käyttö- ja huolto-opas
- 3) Suojahaalaria on ehdottomasti käytettävä
- 4) Kuulosuojaimia on ehdottomasti käytettävä
- 5) Hengityssuojaimen käyttö on pakollista
- 6) Turvajalkineita on ehdottomasti käytettävä
- 7) Suojakäsineitä on ehdottomasti käytettävä
- 8) Älä heitä jätteitä ympäristöön
- 9) Älä juo
- 10) Älä poista suojalaitetta puhaltimen toiminnan aikana
- 11) Laite suorittaa ruiskutusta: pysytkte urvaetäisyydellä
- 12) Älä käytä painepumppua ilman nesteitä
- 13) Tämä symboli tarkoittaa: Varoitus tai Huomio.
- 14) Myrkyllinen aine
- 15) Sarjanumero
- 16) CE-merkintä
- 17) Koneen tyyppi: **SUMURUISKU**
- 18) Valmistusvuoden
- 19) **HUOMIO:** pinnat voivat olla kuumia

## EST SÜMBOLITE JA OHUTUSALASTE HOIATUSTE SELETUS

- 1) Küttesegust ja muudest vedelike paakides kasutatavatest mürgistest ainetest tingitud oht.
- 2) Lugege kasutusjuhendit
- 3) Kanda tuleb kaitseülikonda
- 4) Kanda tuleb kõrvaklappe
- 5) Kohustuslik kanda respiraatorit
- 6) Kanda tuleb ohutust tagavaid jalatseid
- 7) Kanda tuleb kindaid
- 8) Ei tohi järelejäädud vedelikke vabastada ümbritsevasse keskkonda
- 9) Ei tohi juua
- 10) Ei tohi eemaldada seadme kaitseid ventilaatori töötades
- 11) Hoidke end masinapoolt heidetud objektidest turvalisel kaugusel
- 12) Ärgē kasutage booster pumpa vedeliketa
- 13) Selle sümboli tähendus on Tähelepanu ja Ettevaatus.
- 14) Mürgine aine
- 15) Seerianumber
- 16) CE vastavusmärgis
- 17) Masina tüüp: **AEROSOOILIMASIN**
- 18) Valmistamise aasta
- 19) **HOIATUS.** Pind võib olla kuum!

## 中文 符号说明及安全警告

- 1) 由于在混合油箱和液体箱中使用有毒物质而导致的危险
- 2) 阅读使用及保养手册
- 3) 规定穿着安全服
- 4) 规定戴耳机
- 5) 规定必须戴口罩
- 6) 规定穿着安全靴
- 7) 规定穿戴安全手套
- 8) 不得将剩余液体随地倒掉
- 9) 不能饮酒
- 10) 风机转动时不得拆除保护装置
- 11) 物品从机内溅射出来, 注意保持安全距离
- 12) 在没有液体的情况下不得使用“升压”泵
- 13) 这个符号表示注意和警告。
- 14) 有毒物质
- 15) 系列号
- 16) CE标准符合标记
- 17) 机器类型: **喷雾机**
- 18) 生产年份
- 19) **警告:** 表面可能灼热!

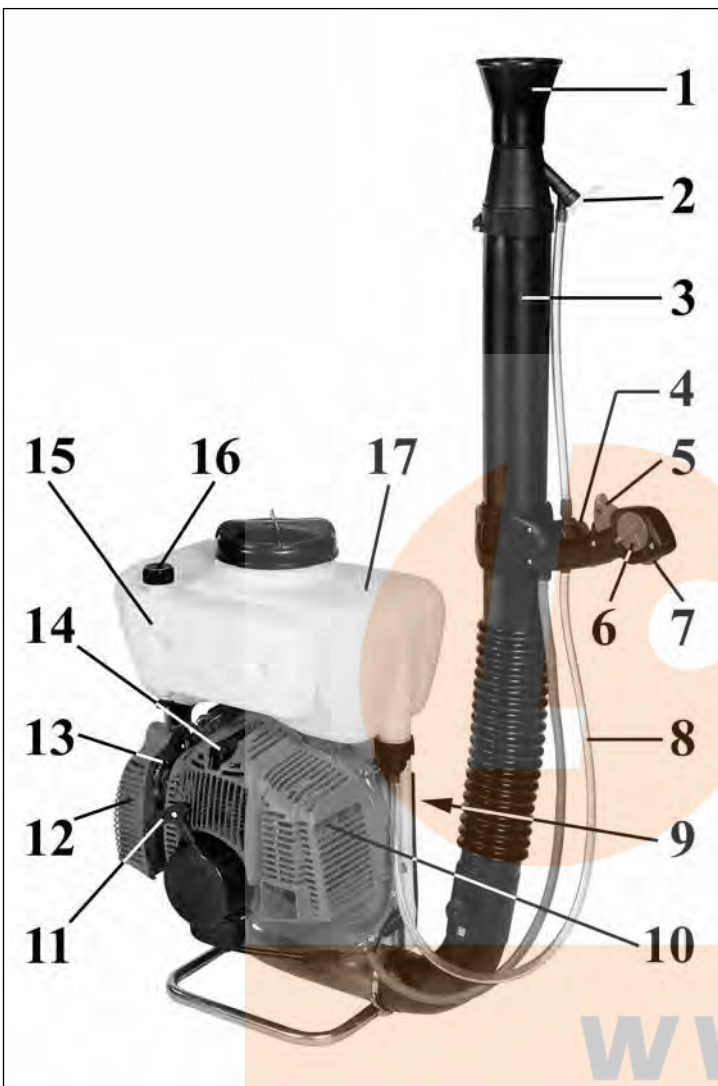

### H A PERMETEZŐ ALKATRÉSZEI

- |                            |                            |
|----------------------------|----------------------------|
| 1 - Fúvóka                 | 11 - Indító fogantyú       |
| 2 - Folyadék adagoló       | 12 - Levegőszűrő fedél     |
| 3 - Kifúvó cső             | 13 - Indítókar             |
| 4 - Folyadékcsap           | 14 - Gyertya               |
| 5 - Gyorsítókar            | 15 - Üzemanyagtartály      |
| 6 - Gyorsítás korlátozó    | 16 - Üzemanyagtartály dugó |
| 7 - Maximumszintmegszakító | 17 - Folyadéktartály       |
| 8 - Folyadékcső            |                            |
| 9 - Hevederek              |                            |
| 10 - Kipufogó              |                            |

### FIN SUMURUIKUN OSAT

- |                           |                               |
|---------------------------|-------------------------------|
| 1 - Suutin                | 11 - Käynnistyskahva          |
| 2 - Nesteiden annostelija | 12 - Ilmansuodattimen kansi   |
| 3 - Ruiskutusputki        | 13 - Käynnistysvipu           |
| 4 - Nestehana             | 14 - Sytytystulppa            |
| 5 - Kaasuvipu             | 15 - Polttoainesäiliö         |
| 6 - Nopeudenrajoitin      | 16 - Polttoainesäiliön korkki |
| 7 - Virtakytkin           | 17 - Nestesäiliö              |
| 8 - Nesteputki            |                               |
| 9 - Kantohihnat           |                               |
| 10 - Pakoputki            |                               |

### LV SMIDZINĀTĀJA SASTĀVDAĻAS

- |                              |                             |
|------------------------------|-----------------------------|
| 1 - Izklīdētājs              | 10 - Trokšņa slāpētājs      |
| 2 - Šķidrumu dozētājs        | 11 - Startera rokturis      |
| 3 - Pūtēja caurule           | 12 - Gaisa filtra vāks      |
| 4 - Šķidrumu krāns           | 13 - Gaisa svārsta svira    |
| 5 - Akseleratora svira       | 14 - Aizdedzes svece        |
| 6 - Akselerācijas regulators | 15 - Degvielas tvertne      |
| 7 - Slēdzis                  | 16 - Degvielasvertnesvāciņš |
| 8 - Šķidrumu caurule         | 17 - Šķidrumu tvertne       |
| 9 - Siksnas                  |                             |

### EST AEROSOLIMASINA KOMPONENDID

- |                        |                       |
|------------------------|-----------------------|
| 1 - Difuusor           | 11 - Starteri käepide |
| 2 - Voolumäära mõõtur  | 12 - Õhufiltri kate   |
| 3 - Pritsimistoru      | 13 - Õhuklapi hoob    |
| 4 - Vedeliku kraan     | 14 - Süüteküünal      |
| 5 - Gaasihoo           | 15 - Kütusepaak       |
| 6 - Gaasipiiraja       | 16 - Kütusepaagi kaas |
| 7 - Sisse/välja lüliti | 17 - Kemikaalipaak    |
| 8 - Vedeliku toru      |                       |
| 9 - Rakmed             |                       |
| 10 - Summuti           |                       |

### LT DULKSŅOS PŪSTUVO KOMPONENTAI

- |                                  |                               |
|----------------------------------|-------------------------------|
| 1 - Difuzorius                   | 10 - Duslintuvas              |
| 2 - Srauto matuoklis             | 11 - Starterio rankena        |
| 3 - Pūstuvo vamzdis              | 12 - Oro valytuvo dangtis     |
| 4 - Skysčio čiaupas              | 13 - Kėlimo/starterio svirtis |
| 5 - Droselinis spragtukas        | 14 - Uždegimo žvakė           |
| 6 - Droselio ribotuvus           | 15 - Degalų bakas             |
| 7 - Įjungimo/išjungimo jungiklis | 16 - Degalų bako dangtelis    |
| 8 - Skysčio vamzdis              | 17 - Chemikalų rezervuaras    |
| 9 - Diržų komplektas             |                               |

### 中文 喷雾机组成

- |           |             |
|-----------|-------------|
| 1 - 雾化装置  | 10 - 消声器    |
| 2 - 流量计   | 11 - 启动手柄   |
| 3 - 喷雾管   | 12 - 空气过滤器盖 |
| 4 - 液体阀   | 13 - 阻气阀    |
| 5 - 油门控制杆 | 14 - 火花塞    |
| 6 - 油门限制器 | 15 - 燃油箱    |
| 7 - 开关    | 16 - 燃油箱塞   |
| 8 - 液体管   | 17 - 化学药品箱  |
| 9 - 背带    |             |

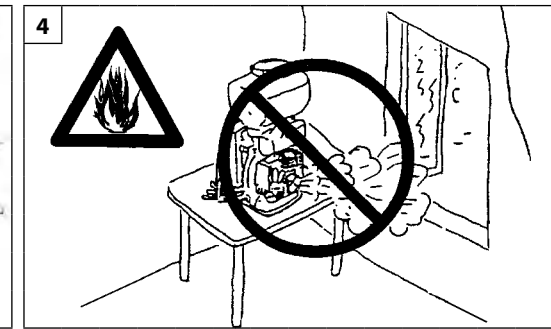
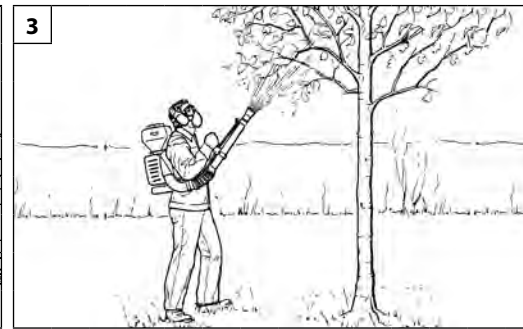
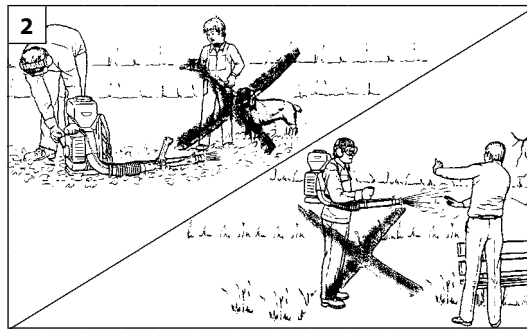
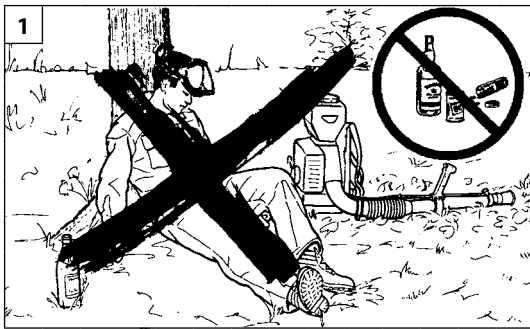

Magyar

Suomi

## BIZTONSÁGI ELŐÍRÁSOK

## TURVALLISUUSOHJEET

**FIGYELEM** – Ha megfelelően használjuk a permetezőt, az egy gyors, kényelmes és hatékony munkaeszköz; ha nem megfelelően, vagy a biztonsági előírásokat figyelmen kívül hagyva használjuk, veszélyes eszközzé válhat. Pontosan tartsuk be az alábbiakban és a kézikönyv többi fejezetében megjelölt biztonsági előírásokat és munkánk kellemes és biztonságos lesz.

**FIGYELEM:** Az egység indítórendszere nagyon alacsony intenzitású elektromágneses mezőt generál. Ez a mező néhány fajta pacemaker esetében interferenciát okozhat. A súlyos, akár halálos sérülések kockázatának elkerülésére a pacemakert viselő személyeknek a jelen gép használata előtt egyeztetniük kell orvosukkal és a gép gyártójával.

**FIGYELEM!** – Lehet, hogy a nemzeti előírások korlátozzák a gép használatát.

- 1- Apermeterzőcsakakkorhasználnuk,miutánrésztvettünkspeciális használatra felkészítő képzésen. A karbantartási műveleteknél mindig tartsuk be a gyártó előírásait. A gépkezelőnek az első mezőn történő használat előtt gyakorolnia kell a gép kezelését.
- 2- A permetezőt kizárólag jó fizikai állapotban lévő, a használat szabályait ismerő felnőtt kezelheti.
- 3- Kimerültség esetén, alkohol vagy drog hatása alatt ne használjuk a porlasztót (1. ábra).
- 4- Ne viseljünk sálát, karkötőt és egyéb olyan tárgyat, amelyet a forgórész elkaphat. Viselje az egyéni védőfelszereléseket (EVF), különös tekintettel a kesztyűre, munkaruhára, védőszemüvegre és fülvédőre (lásd a 10-11 oldalt).
- 5- Az indítás és használat folyamán ne engedjük meg, hogy más személyek vagy állatok a permetező hatósugarában tartózkodjanak (2. ábra).
- 6- Mindig stabil és biztos helyzetben dolgozzunk (3. ábra).
- 7- Ne vigyük közel a kezünket a forgórészhez és ne végezzünk karbantartási műveletet, ha a motor működésben van.
- 8- Minden nap ellenőrizzük a permetezőt, hogy megbizonyosodjunk az összes biztonsági és egyéb felszerelés működőképességéről.
- 9- Sérült, rosszul kijavított, rosszul összeszerelt illetve házilag átalakított permetezővel ne dolgozzunk. Egy biztonsági berendezést se vegyünk le, sértsünk meg, vagy

hatástalanítsunk.

- 10- Csak jól szellőzött helyiségben használjuk a permetezőt. Ne használjuk robbanásveszélyes környezetben, zárt helyen és gyúlékony anyagok közelében (4. ábra).
- 11- A permetezőre tilos olyan forgógépszerelést felszerelni, melyet nem a gyártó szállított.
- 12- Ha a porlasztót üzemben kívül kell helyezni, ne szennyezze vele a környezetet, hanem adja át a Vízszinteladónak, vagy adja le egy hulladékgyűjtő telepen.
- 13- A permetező csak a gép működését valamint helyes használatát ismerő szakembernek adjuk át vagy adjuk kölcsön. A géppel együtt adjuk át a használati utasítást tartalmazó kézikönyvet, amit használat előtt el kell olvasni.
- 14- Őrizzük meg a Kézikönyvet és a gép minden használata előtt tanulmányozzuk.
- 15- A veszélyt jelző és biztonsági előírásokat tartalmazó címkéket őrizzük meg tökéletes állapotban. Sérülés vagy rongálódás esetén azonnal ki kell cserélni (lásd a 4 oldalt).
- 16- Javasoljuk, hogy a gépet **soha ne indítsuk be a forgórész nélkül**. Ez a motor alkatrészeinek jelentős sérüléséhez vezethet, a garancia ilyen esetben azonnal érvényét veszti.
- 17- Ne használjuk a porlasztót elektromos berendezések és kábelek közelében (5. ábra).
- 18- A forgórészlapátjait ne üssük vagy feszítsük; sérült forgórészszel ne dolgozzunk.
- 19- **Gyúlékony és/vagy korrodáló** anyaggal ne használjuk a permetezőt.
- 20- Más motorra vagy erőátviteli egységre ne szereljük fel a forgórészt.
- 21- A forgórész levegő bemeneti nyílását ne tömjük be és ne zárjuk el.
- 22- Ne használjuk a gépet a kézikönyvben megjelölt töltő célra (lásd a 24 oldalt).
- 23- Bekapcsolt motorral ne hagyja magára a motort.
- 24- Nefeledje, hogy a tulajdonos vagy a gépkezelő felelősséget vállal a károkat.

**HUOMIO** - Oikein käytettynä sumuruisku on nopea, kätevä ja tehokas laite. Jos sitä käytetään väärin tai jos tarpeelliset varotoimet laiminlyödään, se saattaa olla vaarallinen. Noudata aina alla olevia ja koko oppaan sisältämiä turvaohjeita, jotta työnteko sujuu mukavasti ja turvallisesti.

**HUOMIO:** Yksikön käynnistysjärjestelmä kehittää voimakkuudeltaan hyvin heikon sähkömagneettisen kentän. Tämä kenttä voi aiheuttaa häiriöitä joihinkin sydämentahdistimiin. Vakavien vahinkojen ja hengenvaaran välttämiseksi henkilöiden, joilla on sydämentahdistin, tulee olla yhteydessä lääkäriinsä sekä sydämentahdistimen valmistajaan ennen tämän laitteen käyttöä.

**HUOMIO!** – Paikalliset määräykset saattavat rajoittaa koneen käyttöä.

- 1- Älä käytä sumuruiskua ennen kuin olet saanut opastuksen sen käyttöön. Ensi kertaa laitetta käyttävän henkilön tulee harjoitella laitteen käyttöä työalueella.
- 2- Sumuruiskua saavat käyttää vain hyvässä fyysisessä kunnossa olevat aikuiset, jotka ovat perehtyneet käyttöohjeisiin.
- 3- Sumuruiskua ei saa käyttää väsyneenä tai alkoholin, huumeiden tai lääkkeiden vaikutuksen alaisena (Kuva 1).
- 4- Älä käytä huiveja, rannekeita tai muita vaatekappaleita, jotka saattavat tarttua siipipyörään. Käytä henkilönsuojaimia, erityisesti suojakäsineitä, haalaria, silmälaseja ja kuulonsuojaimia (katso sivut 10-11).
- 5- Älä anna muiden henkilöiden tai eläinten olla sumuruiskun toiminta-alueella käynnistyksen ja käytön aikana (Kuva 2).
- 6- Työskentele aina tukevassa ja turvallisessa asennossa (Kuva 5).
- 7- Älä vie käsiä siipipyörän lähelle äläkä suorita huoltotöitä moottorin käydessä.
- 8- Tarkista sumuruisku päivittäin ja varmista, että kaikki sen osat, koskivatpa ne turvallisuutta tai eivät, toimivat moitteettomasti.
- 9- Älä käytä sumuruiskua, joka on vahingoittunut, huonosti korjattu, huonosti koottu tai johon on tehty omatoimisia muutoksia. Älä irrota, vahingoita tai poista käytöstä mitään turvalaitetta.
- 10- Käytä sumuruiskua vain hyvin ilmastoiduissa tiloissa. Älä käytä



Suomi	Latviski	
TURVALLISUUSOHJEET	DROŠĪBAS NOTEIKUMI	
<p>sumuruiskua räjähdsalstiissa ympäristössä, suljetussa tilassa tai tulenarkojen aineiden läheisyydessä (Kuva 4).</p> <p>11 - Muiden kuin valmistajan siipipyörien käyttö sumuruiskun voimantossa on kielletty.</p> <p>12 - Kun sumuruisku poistetaan käytöstä lopullisesti, älä jätä sitä ympäristöön, vaan toimita se jälleenmyyjälle tai jätehuoltokeskukseen.</p> <p>13 - Sumuruiskun saa luovuttaa tai lainata vain asiantunteville henkilöille, jotka tietävät miten laite toimii ja osaavat käyttää sitä oikein. Anna sumuruiskun mukana myös käyttöopas, joka on luettava ennen laitteen käyttämistä.</p> <p>14 - Säilytä tämä opas huolella ja tarkista ohjeet aina ennen laitteen käytön aloittamista.</p> <p>15 - Säilytä vaara- ja turvamerkintätarrat hyväkuntoisina. Jos tarrat vahingoittuvat, niiden tilalle on vaihdettava uudet mahdollisimman pian (Katso sivu 4).</p> <p>16 - Laitetta ei saa koskaan käynnistää ilman siipipyörää. Sellainen voi vahingoittaa moottorin osia, eikä takuu vastaa tällaisista vahingoista.</p> <p>17 - Älä käytä sumuruiskua sähkölaitteiden ja sähkölinjojen läheisyydessä (Kuva 5).</p> <p>18 - Älä kolhi tai käännä väkisin siipipyörän siipiä. Älä käytä laitetta, jos siipipyörä on vioittunut.</p> <p>19 - Älä käytä sumuruiskussa tulenarkoja ja/tai syövyttäviä aineita.</p> <p>20 - Älä asenna siipipyörää muihin moottoreihin tai voimansiirtolaitteisiin.</p> <p>21 - Älä tuki tai sulje siipipyörän ilmantuloaukkoa.</p> <p>22 - Älä käytä laitetta muihin käyttötarkoituksiin kuin tässä käyttöoppaassa mainitut (Katso sivu 24).</p> <p>23 - Älä poistu laitteen luota moottorin käydessä.</p> <p>24 - Muista, että omistajataikäyttäjään vastuussa onnettomuuksistaja ulkopuolisille tai omaisuudelle aiheutuvista vaaroista.</p>	<p><b>⚠ UZMANĪBU - Ja smidzinātājs tiek pareizi lietots, tas ir ātrs, ērts un efektīvs instruments; ja to lieto nepareizi vai neievērojot nepieciešamos piesardzības pasākumus, tas var kļūt par bīstamu ierīci. Lai jūsu darbs vienmēr būtu patīkams un drošs, rūpīgi ievērojiet visus lietošanas pamācībā sniegtos drošības noteikumus.</b></p> <p><b>⚠ UZMANĪBU: Jūsu ierīces iedarbināšanas sistēma rada elektromagnētisko lauku, kuram ir ļoti zema intensitāte. Šis lauks var traucēt dažu „pacemaker” ierīču darbību. Lai samazinātu smagu vai nāvējošu negadījumu risku, personām, kas lieto pacemaker, ir jākonsultējas ar savu ārstu un „pacemaker” ražotāju pirms šīs ierīces lietošanas.</b></p> <p><b>⚠ UZMANĪBU! - Valsts likumdošana var ierobežot mašīnas lietošanas iespējas.</b></p> <ol style="list-style-type: none"> <li>1 - Nelietojiet smidzinātāju, pirms neesat apmācīti, kā to lietot. Operatoram, kas ierīci lieto pirmo reizi, pirms lietošanas ir jāpraktizējas.</li> <li>2 - Smidzinātāju var lietot tikai pieaugušie labā fiziskajā stāvoklī, kas zina, kā pareizi jālieto ierīce.</li> <li>3 - Nelietojiet smidzinātāju, ja esat noguruši, lietojuši alkoholu vai narkotiskās vielas (1.zīm.).</li> <li>4 - Nevelciet šalles, aproces vai citus piederumus, kurus var ievilkot rotors. Velciet individuālos aizsardzības mehānismus, jo sevišķi, cimdus, kombinezonu, aizsargbrilles un austiņas (Sk. 10.-11.lpp.).</li> <li>5 - Nelaujiet citām personām vai dzīvniekiem atrasties smidzinātāja tuvumā tā iedarbināšanas un lietošanas laikā (2.zīm.).</li> <li>6 - Vienmēr strādājiet stabilā un drošā pozīcijā (3.zīm.).</li> <li>7 - Netuviniet rokas rotoram, kā arī neveiciet tehnisko apkopi, kad motors darbojas.</li> <li>8 - Ik dienas pārbaudiet smidzinātāju, lai pārlicinātos, ka katra drošības un visas pārējās detaļas darbojas nevainojami.</li> <li>9 - Nestrādājiet ar bojātu, slikti salabotu, slikti pievienotu vai patvaļīgi mainītu smidzinātāju. Negrieziet, nebojājiet vai nepadariet nederīgu nevienu drošības mehānismu.</li> <li>10 - Lietojiet smidzinātāju tikai labi vēdināmās vietās.</li> </ol>	<p>Nelietojiet ierīci uzliesmojošā atmosfērā, slēgtā vidē vai viegli uzliesmojošu vielu tuvumā (4.zīm.).</p> <ol style="list-style-type: none"> <li>11 - Ir aizliegts pievienot smidzinātājam rotoru, ko nav piegādājis ražotājs.</li> <li>12 - Smidzinātāja kalpošanas laika beigās, neizmetiet to dabā, bet piegādājiet izplatītājam vai atkritumu savākšanas centrā.</li> <li>13 - Uzticiet vai aizdodiet smidzinātāju tikai tām personām, kuras saprot, kā tas darbojas un prot ar to pareizi rīkoties. Iedodiet līdzī arī lietošanas pamācību, kas jāizlasa pirms darba uzsākšanas.</li> <li>14 - Rūpīgi glabājiet šo lietošanas pamācību un izlasiet to ik reizi, pirms lietojat ierīci.</li> <li>15 - Glabājiet visas uzlīmes un brīdinājumus par briesmām un drošību nevainojamā stāvoklī. Bojājumu vai pasliktinājumu gadījumā, tie savlaicīgi jānomaina (Sk. 4.lpp.).</li> <li>16 - Ir ieteicams nekad neiedarbināt ierīci, ja nav pievienots rotors. Tādējādi var nodarīt būtiskus bojājumus motora detaļām un nekavējoties padarīt nederīgu garantiju.</li> <li>17 - Nelietojiet smidzinātāju elektrisku aprīkojumu un elektrolīniju tuvumā (5.zīm.).</li> <li>18 - Nenosprostojiet vai nespiediet uz rotora asmenīšiem; nestrādājiet ar bojātu rotoru.</li> <li>19 - Nelietojiet smidzinātāju ar viegli uzliesmojošām un/vai korodējošām vielām.</li> <li>20 - Nepievienojiet rotoru citiem motoriem vai jaudas pārraides ierīcēm.</li> <li>21 - Nenosprostojiet vai neaizveriet rotora gaisa ieplūdes atveri.</li> <li>22 - Nelietojiet ierīci citiem nolūkiem nekā norādīts lietošanas pamācībā (Sk. 24.lpp.).</li> <li>23 - Neatstājiet ierīci bez uzraudzības, kamēr dzinējs ir ieslēgts.</li> <li>24 - Neaizmirstiet, ka mašīnas īpašnieks vai operators ir atbildīgs par negadījumiem vai bīstamām situācijām, kurām tiek pakļautas trešās personas vai to manta.</li> </ol>

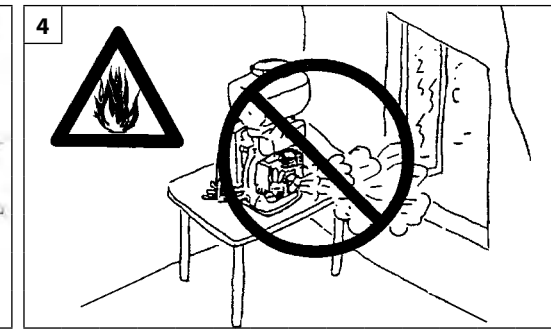
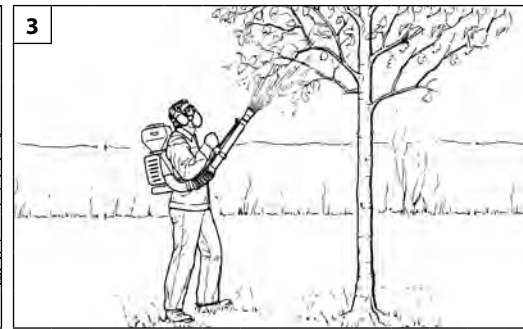
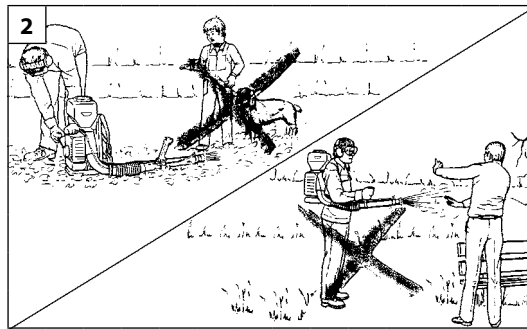
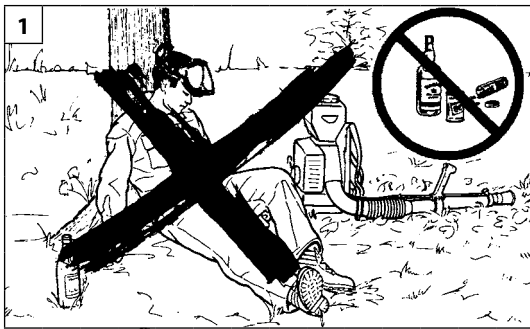

Eesti keel

Lietuvių k.

## OHUTUSNÕUDED

## ATSARGUMO PRIEMONĖS

**⚠ HOIATUS – Kui te kasutate korralikult, on aerosoolimasin kiire, kergelt käsitsetav ja tõhus tööriist; kui te kasutate valesti või ilma vastava ettevaatusabinõuta, võib masin muutuda ohtlikuks tööriistaks. Meeldiva ja ohutu töö tagamiseks tuleb alati rangelt järgida käesolevas kasutusjuhendis toodud ohutusnõudeid.**

**⚠ TÄHELEPANU:** Teie seadme süütesüsteem tekitab madala intensiivsusega elektromagnetvälja. See võib põhjustada häireid teatud südamestimulaatorite töös. Raskete ja eluohtlike kehavigastuste ohu vähendamiseks peaksid südamestimulaatorit kandvad isikud enne seadme kasutamist konsulteerima raviarsti ja südamestimulaatori valmistajaga.

**⚠ TÄHELEPANU!** - Kohalik seadusandlus ei pruugi lubada seadme täiemahulist kasutamist.

- 1 - Masinat ei tohi kasutada kuni te olete täielikult mõistnud erinevaid töömeetode. Kogemusteta operaator peab enne seadmega tööle asumist selle kasutamist harjutama.
- 2 - Aerosoolimasinat tohib kasutada ainult füüsiliselt heas vormis täiskasvanud isik, kes tunneb hästi elektrisäe kasutusjuhendit.
- 3 - Aerosoolimasinat ei tohi kasutada füüsiliselt väsinud ega alkoholi, narkootikumide või ravimite tarvitavate seisundis (joonis 1).
- 4 - Ei tohi kanda kaelasalle, käevõrusid ega muud, mis võib rootorisse sattuda. Kandke sobivat kaitserõivastust (IKVd), eriti kindaid, kaitseülkonda, prille ja kuulmiskaitseid (vt lk 10-11).
- 5 - Kõrvalised isikud ega loomad ei tohi viibida aerosoolimasina käivitamise või sellega töötamiseel tööpiirkonnas (joonis 2).
- 6 - Töötamisel tuleb sisse võtta kindel ja ohutu tööasend (joonis 3).
- 7 - Mootori töötamise ajal ei tohi rootorit puudutada. Seadme hooldustoiminguid ei tohi samuti mootori töötamise ajal läbi viia.
- 8 - Aerosoolimasinat tuleb kontrollida iga päev veendumaks, et kõik selle ohutust ja funktsioneerimist tagavad komponendid on töökorras.
- 9 - Defektset, vigastatud, ümberehitatud ja ebaõigesti parandatud või valesti kokkupandud aerosoolimasinat ei

tohi mingil juhul kasutada. Ohutusseadmeid ei tohi eemaldada, kahjustada ega välja lülitada.

- 10 - Kasutage aerosoolimasinat üksnes hea ventilatsiooniga kohtades. Masinat ei tohi kasutada plahvatusohtlikes ega suletud ruumides, samuti kergsüttivate ainete läheduses (joonis 4).
- 11 - Kasutage masina käitusvõllil ainult tootja poolt tarnitud rootoreid.
- 12 - Juhul kui pihusti tuleb kasutuselt kõrvaldada, tehke seda keskkonnasäästlikult ja viige seade kas müügiesindusse või jäätmekogumispunkti.
- 13 - Masinat tohib välja laenata üksnes sellistele asjatundlikele kasutajatele, kes tunnevad põhjalikult selle töökorra ja tagavad seadme õige kasutamise. Seetõttu tuleb masina laenutamisel anda kaasa ka käesolevas kasutusjuhendis, et kasutaja saaks selle enne seadme kasutamisele asumist hoolikalt läbi lugeda.
- 14 - Käesolevat kasutusjuhendit tuleb hoida käepärast ning enne selle seadme kasutamist, tuleb sellega vajadusel uuesti tutvuda.
- 15 - Kõiki ohusilte tuleb hoida loetavana. Kahjustuse puhul koheselt asendada uutega (vt lk 4).
- 16 - Ärge kunagi käivitage masinat ilma rootorita. See põhjustab mootori osadele suurt kahju ja lõpetab garantii kehtivuse.
- 17 - Masinat ei tohi kasutada elektriliste seadete ega elektriliinide läheduses (joonis 5).
- 18 - Hoidke rootori labasid kahjustuste eest; kahjustatud rootorit ei tohi kasutada.
- 19 - Aerosoolimasinat ei tohi kasutada kergsüttivate ja/või korrodeerivate ainetega.
- 20 - Rootorit ei tohi monteerida teistele mootoritele või jõuülekannetele.
- 21 - Ei tohi tõkestada või sulgeda rootori õhuavasid.
- 22 - Masinat ei tohi kasutada muul otstarbel, kui märgitud kasutusjuhendis (vt lk 25).
- 23 - Ärge jätke töötava mootoriga seadet järelevalveta.
- 24 - Pidage meeles, et omanik või operaator vastutab kolmandatele isikutele tekitatud või potentsiaalsete kehavigastuste või materiaalse kahju eest.

**⚠ PERSPĖJIMAS – jeigu naudojamas teisingai, dulksnos pūstuvą bus greitai veikiantis, lengvai valdomas ir veiksmingas įrenginys; jeigu naudojamas neteisingai arba nesiimant tinkamų atsargumo priemonių, jis gali tapti pavojingas. Tam, kad dirbti būtų malonu ir saugu, visada griežtai laikykitės toliau šiame vadove pateiktų saugos taisyklių.**

**⚠ DĖMESIO:** Jūsų prietaiso degimo sistema generuoja labai silpną elektromagnetinį lauką. Šis elektromagnetinis laukas gali trikdyti kai kurių širdies stimuliatorių darbą. Kad būtų sumažintas sunkių ar net mirtinų sužalojimų pavojus, prieš pradėdami dirbti su šiuo prietaisu, žmonės, kuriems yra implantuotas širdies stimulatorius, turėtų pasitarti su savo gydytoju ir širdies stimulatoriaus gamintoju.

**⚠ PERSPĖJIMAS:** - Valstybiniuose reglamentuose gali būti nustatyti šio mechanizmo naudojimo apribojimai.

- 1 - Dulksnos pūstuvą nenaudokite tol, kol nebūsite visiškai supratę konkrečių darbo metodų. Prieš pradėdamas dirbti su prietaisu, nepatyręs vartotojas privalo gerai įsisavinti jo veikimą.
- 2 - Dulksnos pūstuvą gali dirbti tik suaugę asmenys, esantys geros sveikatos būklės ir susipažinę su eksploataavimo instrukcijomis.
- 3 - Dulksnos pūstuvą nenaudokite, jeigu esate fiziškai pavargę arba jeigu gerėte alkoholiu, vartojote narkotikų arba vaistų (1 pav.).
- 4 - Niekada nedėvėkite kaklajuosčių, apyrankių arba kitų daiktų, kuriuos gali įtraukti rotorius. Dėvėkite tinkamas asmenines apsaugos priemones (AAP), ypač pirštines, darbinis chalatus, akinius ir ausų apsaugas (žr. 10-11 psl.).
- 5 - Užvesdami dulksnos pūstuvą arba juo dirbdami žiūrėkite, kad darbo zonoje nebūtų pašalinių asmenų ar gyvulių (2 pav.).
- 6 - Visada dirbkite tvirtai stovėdami ir būdami saugioje padėtyje (3 pav.).
- 7 - Rankas laikykite atokiai nuo rotorius; dulksnos pūstuvą neremontuokite, jeigu veikia variklis.
- 8 - Dulksnos pūstuvą kasdien patikrinkite, kad įsitikintumėte, jog visi įtaisai saugiai ir kitais požiūriais funkcionuoja.
- 9 - Niekada nenaudokite sugedusio, modifikuoto, netinkamai





Lietuvių k.

## ATSARGUMO PRIEMONĖS

- suremontuoto arba sumontuoto dulksnos pūstuvo. Nenuimkite, nesugadinkite arba neišjunkite jokių apsauginių įtaisų.
- 10 - Dulksnos pūstuvą naudokite tik gerai vėdinamose vietose. Dulksnos pūstuvo nenaudokite aplinkoje, kuri gali sprogti, uždaroje patalpoje arba arti lengvai užsiliepsnojančių medžiagų (4 pav.).
  - 11 - Prie dulksnos pūstuvo galios atrankos montuokite tik gamintojo pateiktus rotorius.
  - 12 - Jei purkštuvas susidėvėjo ir dirbti su juo daugiau negalima, neišmeskite jo; atiduokite jį savo prekybos agentui arba atliekų surinkimo bendrovei.
  - 13 - Dulksnos pūstuvą skolinkite tik patyrusiems naudotojams, kurie yra visapusiškai susipažinę su dulksnos pūstuvo veikimu ir tinkamu jo eksploatavimu. Kitiems naudotojams perduokite eksploataavimo instrukcijų vadovą, kurį pastarieji turi perskaityti prieš eksploatuodami dulksnos pūstuvą.
  - 14 - Šį vadovą laikykite netoliese ir jį paskaitykite kiekvieną kartą, prieš įrenginį eksploatuodami.
  - 15 - Būtina prižiūrėti visų etikečių, kurios perspėja apie pavojų sveikatai, būklę. Jeigu jos pažeidžiamos arba susidėvi, nedelsdami jas pakeiskite (žr. 4 psl.).
  - 16 - Niekada mechanizmo neužveskite, jeigu nėra rotoriaus. Kitaip rimtai pažeisite variklio dalis, o taip pat nebegalios garantija.
  - 17 - Dulksnos pūstuvo nenaudokite arti elektros įrangos ir elektros linijų (5 pav.).
  - 18 - Saugokite, kad nesutrenktumėte rotoriaus ašmenų; niekada nedirbkite, jeigu rotorius yra sugedęs.
  - 19 - Dulksnos pūstuvo niekada nenaudokite su lengvai užsiliepsnojančiomis ir (arba) korozinėmis medžiagomis.
  - 20 - Rotoriaus nemontuokite ant kitų variklių ar galios transmisijų.
  - 21 - Neužkimškite ir neuždarykite rotoriaus oro įtraukimo angos.
  - 22 - Mechanizmo negalima naudoti darbams, kurie nenurodyti šiame vadove (žr. 25 psl.).
  - 23 - Nepalikite prietaiso be priežiūros su jungtu varikliu.
  - 24 - Atsiminkite, kad už nelaimingus atsitikimus argalimus pavojus, kurie kyla trečiosioms šalims ar jų nuosavybei, yra atsakingas savaeigio kauptuko savininkas arba su juo dirbantis žmogus.

中文

## 安全措施

- 警告:** 如果正确使用, 这种喷雾机是一种快速、容易操作和效率的工具, 如果操作错误或者没有适当的保护, 它将变成危险的器械。为了安全、舒适地工作, 必须严格遵守说明书上的所有安全条例。
- 警告:** 本机的点火系统会产生强度非常低的电磁场, 这个电磁场可能会干扰某些心脏起搏器。为了减少重伤或死亡的危险, 医生和心脏起搏器制造商咨询。
- 警告!** - 国家规定有可能会限制本机器的使用。
- 1 - 必须在完全了解操作方法后方可使用机器。没有经验的操作者在场地上使用前应先进行练习。
  - 2 - 喷雾机使用者必须是熟知使用方法的健康成年人。
  - 3 - 当您感到疲劳或饮酒、吸毒、服药后, 请不要使用该机器(图1)。
  - 4 - 严禁戴围巾、手镯或其它可能缠绕马达的东西, 要穿戴防护手套, 穿戴个人防护用品, 特别是手套, 工作服, 护目镜和耳塞。(参阅第10-11页)。
  - 5 - 当启动或正在使用喷雾机时, 决不允许旁观者或动物接近您的工作区域(图2)。
  - 6 - 在安全和稳定位置进行操作(图3)。
  - 7 - 发动机运转时, 双手必须远离转轴或不要试图对喷雾机进行维修。
  - 8 - 每天检查喷雾机, 确保所有安全装置及其它装置的功能正常。
  - 9 - 严禁使用破损、自行组装和不正当修理的喷雾机。不得拆除、损坏、禁用任何安全装置。
- 10 - 只能在通风的地方使用喷雾机, 严禁在易燃易爆、封闭的环境中使用喷雾机(图4)。
  - 11 - 只能装配由制造商提供的与喷雾机启动的动力相符的转轴。
  - 12 - 如果需要废弃喷雾机, 不要随地丢弃, 而应将之交给零售商或废物回收中心处理。
  - 13 - 只能将喷雾机借给操作十分熟练者, 否则要求他们在使用前仔细阅读本说明书。
  - 14 - 妥善保存本手册, 每次使用前请再次阅读。
  - 15 - 所有危险警告标签必须保持完好无损。如果损坏或变形, 应立即更换(参阅第4页)。
  - 16 - 没有转轴时不要启动机器, 它将可能导致发动机有关部件的损坏, 同时失去保修。
  - 17 - 不要在电器设备或电线附近使用喷雾机(图5)。
  - 18 - 严禁碰撞或给叶轮施加压力, 严禁使用损坏的旋转器。
  - 19 - 不要将机器接触易燃和腐蚀性物质。
  - 20 - 不要将转轴装在其他马达或动力装置上。
  - 21 - 不要阻塞或关闭转轴的进风口。
  - 22 - 除本手册注明的用途外, 不得将本机擅作它用(参阅第25页)。
  - 23 - 不得在发动机启动的情况下废弃机器。
  - 24 - 对第三方或他们的财产造成的危险或事故应由机器的所有者或操作人员负责。



1



2

Size 41 p.n. 001001079A  
 Size 42 p.n. 001001080A  
 Size 43 p.n. 001001081A  
 Size 44 p.n. 001001082A  
 Size 45 p.n. 001001083A



3

p.n. 001000940A

Magyar

Suomi

Latviski

### EGYÉNI VÉDŐFELSZERELÉSEK

**⚠** Amikor a porlasztóval dolgozik, illetve az összes olyan fázisban, amikor növényvédő szerekkel végez műveleteket (szállítás, tárolás, keverés, felszerelés, karbantartás stb.), mindig használja az egyéni védőfelszereléseket. Az egyéni védőfelszerelések használata alapvető fontosságú azért, hogy a kezelő elkerülje a közvetlen kapcsolatot a növényvédő szerekkel. A viszonteladótól kérjenek tanácsot a megfelelő öltözet kiválasztásához.

A védőruha megfelelő méretű kell legyen, és nem zavarhatja a dolgozót. Testhezálló, vágásálló ruhát viseljünk. **A legjobb megoldás a teljes munkaruha (1. ábra).** Ne viseljünk olyan ruhát, sálát, nyakkendőt, vagy nyakláncot, amely beakadhat a fába vagy a darabolt áruba. A hosszú haját fogjuk össze és védjük (pl. kendővel, sapkával, sisakkal, stb.).

**Csúszásmentes talppal és acél kaplival ellátott védőcipőt, vagy -csizmát viseljünk (2. ábra).**

**Viseljünk szemüveget vagy arcvédőt! (3-4. ábra).**  
**A folyadékok és porok permetezésének megkezdése előtt vegyünk fel egy szabványos légzőmaszkot (5. ábra).**

**Alkalmazzunk zajvédő eszközt; pl. fülvédőt (6. ábra) vagy dugót.** Nagyobb figyelemre és elővigyázatosságra van szükség a hallásvédelem alkalmazásakor, mivel korlátozott a vérszélzések (kiáltás, hangjelzés, stb.) érzékelése.

**Viseljen olyan kesztyűt (7. ábra), amely a rezgést maximálisan felveszi, és megvédi a vegyi anyagok közvetlen érintésétől.**

**Az Oleo-Mac teljes skáláját biztosítja a biztonsági felszereléseknek.**

### HENKILÖNSUOJAIMET

**⚠** Sumuttimella työskenneltäessä sekä kaikkien torjunta-aineiden käsittelyvaiheiden aikana (kuljetus, säilytys, sekoitus, välineiden huolto jne.) on aina käytettävä henkilönsuojaimia. Henkilönsuojaimien käyttäminen on välttämätöntä käyttäjän torjunta-aineille altistumisen estämiseksi. Kysy neuvoa jälleenmyyjäliikkeestä riittävien suojarusteiden valinnassa.

Suojavarusteiden on oltava käyttäjälleen sopivia ja miellyttäviä käyttää. Käytä vartaloa myötäilevää suojavaatetusta. **Kokohaalari (Kuva 1) on ihanteellinen.** Älä käytä sellaisia vaatteita, huiveja, solmioita tai kaulaketjuja, jotka voivat tarttua pensasiin tai risuihin. Sido pitkät hiukset kiinni ja suojaa päähineellä (esimerkiksi huivilla, lippalakilla, kypärällä jne.).

**Käytä turvasaappaita, joissa on liukuestepohjat ja teräskärjet (Kuva 2).**

**Käytä suojalaseja tai kasvosuojainta (Kuvat 3-4)!**  
**Käytä hyväksyttyä hengityssuojainta aina kun ruiskutat nesteitä tai jauheita (Kuva 5).**

**Käytä kuulosuojaimia, esimerkiksi korvalappuja (Kuva 6) tai -tulppia.** Kuulosuojainten käyttäminen vaatii enemmän tarkkaavaisuutta, sillä täällöin et kuule yhtä hyvin esimerkiksi varoitusääniä (huutoja, hälytyksiä, jne.).

**Käytä käsineitä (Kuva 7), jotka vaimentavat mahdollisimman paljon värinää ja suojaavat kemiallisilta aineilta.**

**Oleo-Macilta on saatavilla kaikenlaisia turvavarusteita.**

### INDIVIDUĀLIE AIZSARDZĪBAS MEHĀNISMI

**⚠** Strādājot ar smidzinātāju, kā arī visās darbības fāzēs, kurās jārikojas ar fitosanitāriem produktiem (transportēšana, glabāšana, maisīšana, inventāra tehniskā apkope, utt.), vienmēr jālieto individuālie aizsardzības mehānismi. Individuālo aizsardzības mehānismu lietošana ir nepieciešama, lai nepakļautu lietotāju fitosanitāru produktu iedarbības riskam. Lai izvēlētos atbilstošu aizsargapģērbu, lūdziet padomu savam ierīces pārdevējam.

Apģērbam jāpiekļaujas ķermenim, un tas nedrīkst būt par aprūtinājumu. **Pilnīgs kombinezons (1. zīm.) ir ideāls.** Nevelciet drēbes, šalles, kaklasaites vai dārglietas, kuras var sapīties zaros. Turiet garus matus sasietus aizmugurē un aizsargājiet tos (piemēram, ar šalli, bereti vai aizsargķiveri, utt.).

**Velciet drošības zābakus, kuri aprīkoti ar neslīdošām zolēm un apstrādāti ar tēraudu (2.zīm.).**

**Velciet aizsargbrilles vai speciālu masku (3.-4.zīm.)!**  
**Velciet apstiprinātu respiratoru, pirms izsmidzināt šķidrums vai putekļus (5.zīm.).**

**Lietojiet aizsargierīces pret troksni; piemēram, austiņas (6.zīm.) vai tapiņas.** Nepieciešama maksimāla uzmanība un piesardzība, lietojot aizsargierīces pret troksni, jo bīstamo akustisko signālu (kļiedzieni, trauksmes signāli, utt.) uztvere ir ierobežota.

**Velciet cimdus (7. zīm.), kas maksimāli absorbē vibrācijas un pasargā no saskarsmes ar ķīmiskām vielām.**

**Oleo-Mac piedāvā pilnīgu ekipējuma komplektu drošībai.**

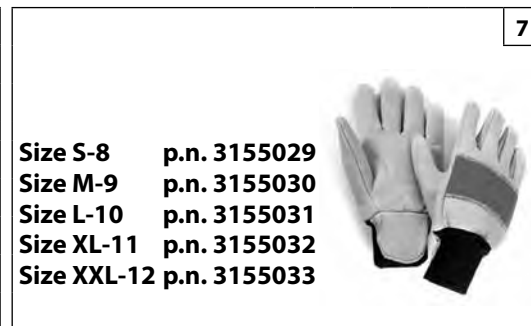

Eesti keel	Lietuvių k.	中文
<b>ISIKLIK KAITSEVARUSTUS</b>	<b>ASMENINĖS APSAUSAUGOS PRIEMONĖS</b>	<b>个人防护用品</b>
<p><b>⚠️</b> Aerosoolimasinaga töötamisel ning ka siis, kui käsitate viljapriitsimiskemikaale (transport, hoiustamine, segamine, varustuse hooldamine jne), kandke ja kasutage alati sobivaid IKVsid. Isikliku kaitsevarustuse kasutamine on olulise tähtsusega, vastasel juhul riskib kasutaja kokkupuudet ohtlike kemikaalidega. Piisava kaitsevarustuse valimisel tuleb konsulteerida usaldusväärse vahendajaga.</p> <p>Rõivastus peab olema sobiv ja see ei tohi tööd takistada. Soovitame kanda heakskiidetud kaitserõivastust. <b>Parim on kogu-keha-ülirikond (joonis 1).</b> Ei tohi kasutada rõivastusesemeid, kaelasalle, lipse ega käevõrusid, mis võivad haakuda. Pikad juuksed tuleb kinni siduda ja varjata (nt fulaari, mütsi, kiivri jne alla).</p> <p><b>Ohutussaabastel on libisemiskindlad tallad ja läbistamiskindel kaitse detail (joonis 2).</b></p> <p><b>Kanda tuleb kaitseprille või näokaitset (joonis 3-4)! Vedelike või pulbrite pritsimisel tuleb kanda heakskiidetud hingamisaparaati (joonis 5).</b></p> <p><b>Mürakaitseks tuleb kasutada mürakindlaid kõrvaklappe (joonis 6) või kõrvatroppe. Mürakaitse kasutamisel peab olema tunduvalt tähelepanelikum ja ettevaatlikum, sest heliliste hoiatussignaalide (höigete, ohusireenide jt) tajumine on piiratud.</b></p> <p><b>Kandke primatate vibratsiooni absorbeerivate omadustega kemikaalide vastu kaitse kindaid (joonis 7).</b></p> <p><b>Oleo-Mac pakub täisulatuslikke ohutusvarustuse komplekte.</b></p>	<p><b>⚠️</b> Dirbdami su purkštuvu, o tiksliau, kai dirbate su pasėlių purškimo chemikalais (juos transportuojate, saugote, maišote, atliekate įrangos techninę priežiūrą ir kt.), visada dėvėkite ir naudokitės tinkamomis AAP. Naudotis asmeninės apsaugos priemonės labai svarbu - kitaip operatorius nebus apsaugotas nuo kenksmingų chemikalų poveikio. Dėl tinkamos įrangos pasirinkimo pasitarkite su savo patikimu tiekėju.</p> <p>Drabužiai turi būti tinkami, jie turi nekliudyti. Dėvėkite prigludusius apsauginius drabužius. <b>Geriausiai dėvėti visą kūną dengiančius chalatus (1 pav.).</b> Nedėvėkite drabužių, kaklajuosčių, kaklaraiščių ar apyrankių, kurios gali įstrigti šakose. Susirūškite ir apsaugokite ilgus plaukus (pavyzdžiui, su medžiagos skraiste, kepure, šalmu ir t.t.).</p> <p><b>Avėkite apsauginius batus arba aulinius batus, kurių padai neslysta ir turi nuo pradūrimų saugančius įdėklus (2 pav.).</b></p> <p><b>Užsidėkite apsauginius akinius arba antveidžius (Fig.3-4 pav.)!</b> Purkšdami skysčius arba miltelius, būkite užsidėję patvirtintas kvėpavimo priemonės (5 pav.).</p> <p><b>Naudokitės apsaugomis nuo triukšmo, pavyzdžiui, triukšmą mažinančias ausų apsaugas (6 pav.) arba ausų užkamšalus. Naudojant ausų apsaugas reikia būti atidesniems ir atsargesniems, nes garsiniai pavojaus signalai (šauksmas, signalizacija ir kt.) yra sunkiau pastebimi.</b></p> <p><b>Dėvėkite pirštines (7 pav.), kurios pasižymi ypatingai geru vibracijos absorbavimu ir apsauga nuo kontakto su chemikalais.</b></p> <p>„Oleo-Mac“ siūlo visapusi apsauginių priemonių asortimentą.</p>	<p><b>⚠️</b> 在使用喷雾器工作时，以及在操纵植物病害防治产品的所有步骤（设备的运输、保存、混合、保养等等）中，应使用个人防护用品。个人防护用品的使用可避免操作人员接触植物病虫害防治的产品。零售商咨询。选购安全服时请向</p> <p>安全服应合身,不累赘,并应穿防割紧身服。全身工作服(图1)最为理想。不要穿着会勾缠荆棘的服装、围巾、领带或项链首饰。长发要束好(用方巾、有沿帽、头盔等)。</p> <p>穿着有防滑鞋底及钢包头的的安全靴(图2)。</p> <p>穿戴安全眼镜或面罩(图3-4)!</p> <p>喷洒液体或粉末时,应戴上防护面罩,穿上工作裤(图5)。</p> <p>使用防噪安全用品,例如耳机(图6)或耳塞。听力保护用品的使用需高度谨慎小心,因为对危险的声响警告(如叫喊、警报)的感觉会受到限制。</p> <p>穿戴可最大限度吸收振动及避免接触化学物质的保护手套(图7)。</p> <p>Oleo-Mac提供系列完整的安全装备。</p>

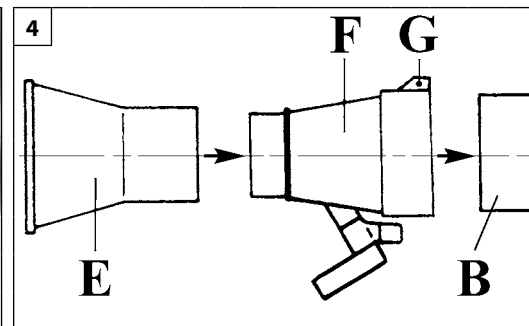
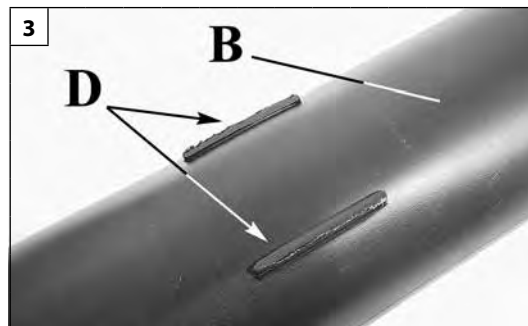
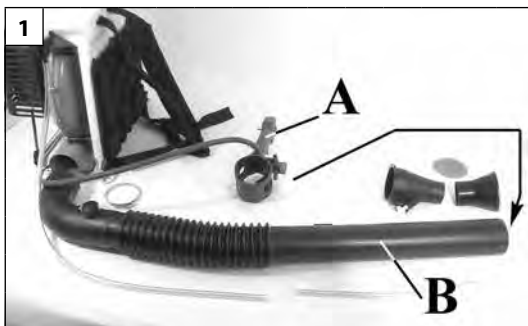

Magyar	Suomi	Latviski
<p align="center"><b>ÖSSZESZERELÉS</b></p>	<p align="center"><b>KOKOONPANO</b></p>	<p align="center"><b>SALIKŠANA</b></p>
<p>A gép gyárilag folyadék permetezésére van beállítva. Rendelkezésre áll egy alkatrész készlet a porok permetezéséhez történő átalakítás céljából. A gép leszállítása az 1. ábra szerinti állapotban történik.</p> <p><b>A csövek/fogantyú felszerelése</b></p> <ol style="list-style-type: none"> <li>1. A fogantyút (A, 1-5. ábra) illesszük rá a csőre (B), figyeljünk oda arra, hogy a fogantyú bevágása (C, 2. ábra) a cső ágyzatába (D, 3. ábra) illeszkedjen.</li> <li>2. A permetezőcsőre (4. ábra – B) szereljük fel a szórófej két részét (E-F) és rögzítjük a csavarral (G). A permetező fúvóka felső részére (E) azért van szükség, hogy a folyadék szórása nagy területet fedjen be (6. ábra).</li> <li>3. A tömlőt (H, 5. ábra) a csíkkal (M) csatlakoztassuk a lapát (L) kimeneti csövéhez.</li> <li>4. Kössük be a vízcövet (N, 5. ábra), a cső (B) és a fúvóka (F) peckeihez.</li> </ol> <p><b>8. ábra</b> – A folyadékok pontos irányításához a permetező fúvókát irányító fúvókává kell átalakítani a fúvókához (4-7. ábra E) biztosított megfelelő rács (7. ábra, P) beillesztésével.</p>	<p>Vakiomallin laite on tarkoitettu nesteiden sumuttamiseen. Saatavana on asennussarja, jonka avulla laite voidaan muuttaa sumuttamaan jauheita. Laite on esitetty kokoonpantuna kuvassa 1.</p> <p><b>Putkien/kahvan asennus</b></p> <ol style="list-style-type: none"> <li>1. Työnnä kahva (A, kuvat 1-5) putkeen (B) huomioiden, että kahvassa oleva lovi (C, kuva 2) menee putkessa olevaan paikkaansa (D, kuva 3).</li> <li>2. Asenna suutinkappaleen kaksi osaa (E-F, kuva 4) puhallusputkeen (B) kiinnittäen ne ruuvilla (G). Hajotussuuttimen (E) yläosan avulla nesteitä voidaan sumuttaa laajalle alueelle (kuva 6).</li> <li>3. Liitä putki (H, kuva 5) puhaltimen (L) ulostulossa olevaan putkeen ja kiinnitä putkikiristimellä (M).</li> <li>4. Liitä vesiputki (N, kuva 5) kiinnittämällä se putkessa (B) ja hajotussuuttimessa (F) oleviin tappeihin.</li> </ol> <p><b>Kuva 8</b> - Jotta nesteiden sumutussuunta saadaan tarkasti oikeaksi, hajotussuutin voidaan vaihtaa ohjaussuuttimeksi kiinnittämällä suuttimeen (E, kuvat 4-7) mukana toimitettu verkko (P, kuva 7).</p>	<p>Piegādes laikā mašīna ir sagatavota darbam ar šķidrām vielām. Ir pārveidošanas komplekts, kas ļauj pielāgot mašīnu darbam ar pulveriem. Mašīna ir parādīta 1.att.</p> <p><b>Cauruļu/roktura montāža</b></p> <ol style="list-style-type: none"> <li>1. Iespraudiet rokturi (A, 1-5.att.) caurulē (B), sekojot tam, lai roktura iedobe (C, 2.att.) tiktu ievietota caurules ligzdā (D, 3.att.).</li> <li>2. Uzstādiet divas difuzora daļas (E-F, 4.att.) uz padeves caurules (B), piestiprinot to ar skrūvi (G). Difuzora sprauslas augšējo daļu (E) izmanto maksimāla šķidrums izsmidzināšanas rādiusa nodrošināšanai (6.att.).</li> <li>3. Piestipriniet cauruli (H, 5.att.) pie spārnu rata izejas caurules (L) ar caurules apskavu (M).</li> <li>4. Pievienojiet ūdens cauruli (N, 5.att.), piestiprinot to pie caurules (B) un difuzora (F) tapām.</li> </ol> <p><b>8.att.</b> - Lai varētu precīzi kontrolēt šķidrums izsmidzināšanas virzienu, izsmidzināšanas sprausla ir jāpārveido par novirzītāja sprauslu, iespraužot speciālu komplektācijā esošo sietu (P, 7.att.) sprauslā (E, 4-7.att.).</p>

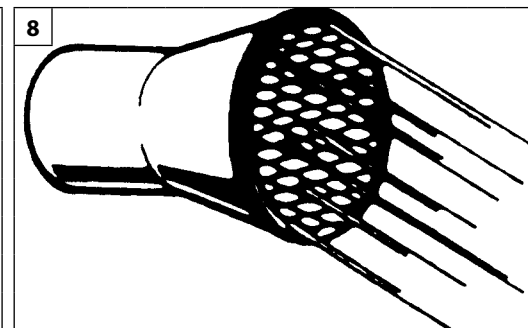
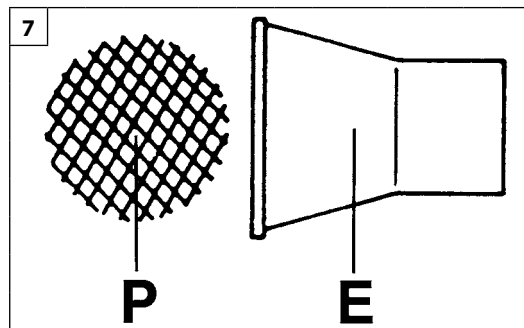
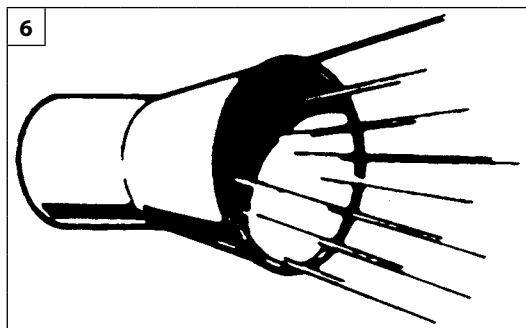
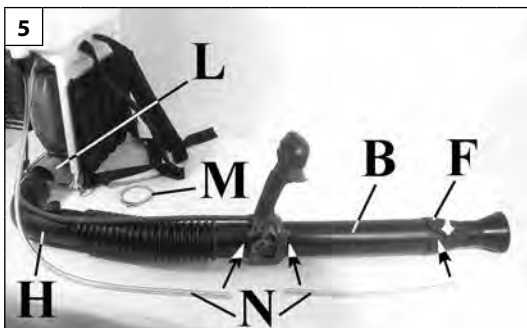

Eesti keel	Lietuvių k.	中文
<p align="center"><b>ISIKLIK KOOSTETÖÖD</b></p>	<p align="center"><b>SUMONTAVIMAS</b></p>	<p align="center"><b>安装</b></p>
<p>Tarnitav seade on ette nähtud kasutamiseks vedelikega. Olemas on komplekt, mis võimaldab selle kasutamist ka pulbriliste ainetega. Seadet on kujutatud joonisel 1.</p> <p><b>Torude/käepideme montaaž</b></p> <ol style="list-style-type: none"> <li>Lükake käepide (A, Joon. 1-5) toru (B) külge, jälgides seejuures, et käepideme õnarus (C, Joon. 2) läheks toru vastava naga (D, Joon. 3) peale.</li> <li>Kinnitage mõlemad pihustipea osad (E-F, Joon. 4) toru (B) külge ja kinnitage kruviga (G). Pihustiotsiku ülemine osa (E) on ette nähtud vedeliku pihustamiseks võimalikult laiale alale (Joon. 6).</li> <li>Ühendage toru (H, Joon. 5) selleks ette nähtud sideme (M) abil tiiviku väljalasketoruga (L).</li> <li>Ühendage veelõdvik (N, Joon. 5), mis tuleb kinnitada toru (B) ja pihustipea (F) tihvtide külge.</li> </ol> <p><b>Joon. 8</b> - Vedeliku võimalikult täpseks suunamiseks saab pihustusotsiku muuta suunavaks otsikuks: selleks tuleb otsiku (E, Joon. 4-7) sisse kinnitada spetsiaalne võre (P, Joon. 7).</p>	<p>Prietaisas pateikiamas klientui jau paruoštas dirbti su skystomis medžiagomis. Taip pat numatytas detalių komplektas pertvarkyti prietaisą dirbti su miltelinėmis purškiamomis medžiagomis. Prietaisas atvaizduotas 1 paveikslėlyje.</p> <p><b>Vamzdžių ir rankenos montavimas</b></p> <ol style="list-style-type: none"> <li>Uždėkite rankeną (A, 1-5 pav.) ant vamzdžio (B) taip, kad ant rankenos esanti išpjova (C, 2 pav.) įeity į ant vamzdžio esantį lizdą (D, 3 pav.).</li> <li>Uždėkite antišpurškimo vamzdžio (B) dvi difuzoriaus detales (E-F, 4 pav.) ir priveržkite jas varžtu (G). Difuzoriaus purkštuko viršutinė dalis (E) užtikrina maksimalų išpurškiamo skysčio pasklidimo kampą (6 pav.).</li> <li>Su suveržimo apkaba (M) prijunkite vamzdį (H, 5 pav.) prie ventiliatoriaus išėjimo vamzdžio (L).</li> <li>Prijunkite vandens vamzdį (N, 5 pav.), užtvirtindami jį su vamzdžio (B) ir difuzoriaus (F) kaiščiais.</li> </ol> <p><b>8 pav.</b> - Kad galima būtų nustatyti tikslią išpurškiamo skysčio kryptį, reikia pertvarkyti difuzoriaus purkštuką į kreiptuvo purkštuką, tuo tikslu į purkštuką (E, 4-7 pav.) įstačius prietaiso komplektacijoje esantį tinklėlį (P, 7 pav.).</p>	<p>标准的型号包装成喷雾机；另外加装一套附件可用于喷粉。装配好的机器如图1所示。</p> <p><b>喷雾管/手柄的安装</b></p> <ol style="list-style-type: none"> <li>将手柄A (图1-5)装在喷雾管B上，注意手柄的凹口C (图2)应插入喷雾管的底座D (图3)上。</li> <li>将雾化装置上的两个部件E-F (图4)安装在喷雾管B上，并用螺丝G固定。雾化嘴E的上部分用于大面积喷射药液(图6)。</li> <li>通过紧管箍M将管H(图5)连接到风机出口管L。</li> <li>连接水管N (图5)，将之固定在喷雾管B及雾化装置F的销子上。</li> </ol> <p>图8 - 为准确地喷射药液，雾化嘴可以通过装上随附的特殊方向调节小网P (图7)而转化成成一个偏转喷嘴E (图4-7)。</p>

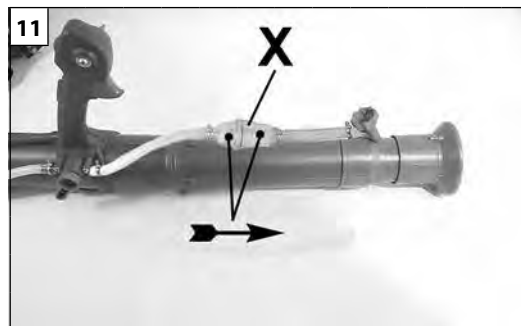
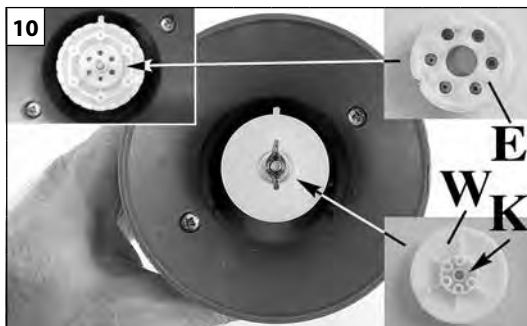
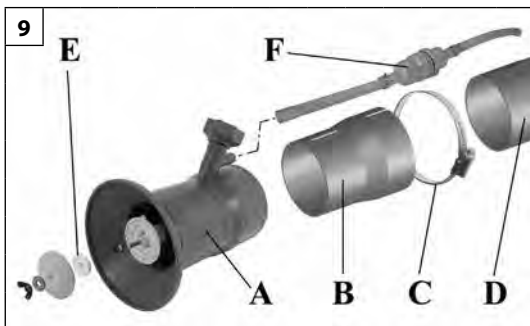

Magyar	Suomi	Latviski
<p align="center"><b>ÖSSZESZERELÉS</b></p>	<p align="center"><b>KOKOONPANO</b></p>	<p align="center"><b>SALIKŠANA</b></p>
<p><b>Kit ULV p.n. 365200203A (külön rendelhető)</b> Szerelje le a szeria szórófejet (A, 9. ábra) és szerelje fel az újat a (B) adapter segítségével, amit a (C) bilincs alkalmazásával kell a porlasztó (D) indítócsövéhez rögzíteni. A hatékonyabb porlasztás érdekében fel kell szerelni az (E) ULV tárcsát és a (F) folyadékszűrőt. Ez utóbbit a meglévő PVC cső helyébe kell felszerelni.</p> <p><b>FIGYELEM!</b> A (F) folyadékszűrő felszerelésekor úgy illeszse össze a két PVC csövet, hogy a markolat pontos helyének meghatározását követően elvágja azokat.</p> <p><b>A porlasztás beállítása</b> - Az <b>ULV készlet</b> (9. ábra) amely lehetővé teszi a távozó folyadékok optimális porlasztását, ezzel biztosítva a célzott kezelést és elkerülve a folyadék szétszóródását és túlzott használatát. Az ULV szűrőn (E, 9.-10. ábra) 6 kalibrált furat található. A kiválasztott furatot a fedél (W) nyílásához (K, 10. ábra) kell illeszteni. A kalibrált furatok által biztosított erős porlasztás lehetővé teszi, hogy a gépkezelő hosszabb ideig folyamatosan tudjon dolgozni.</p> <p><b>FIGYELEM!</b> - A folyadékszűrő (X, 11. ábra) beszerelése alapvető fontosságú az ULV szűrő (E) kalibrált furatai eltömődésének megakadályozására.</p> <p><b>ÓVINTÉZKEDÉS</b> - Az <b>ULV készletet</b> olyan kezelésre kell használni, ahol kevés termékre van szükség, vagy ahol a leveleket kevésbé kell megnedvesíteni. Tehát az <b>ULV készlet nem a fölfelé történő permetezés erősségét fokozza, hanem csökkenti a terméksugár volumenét.</b></p>	<p><b>ULV-sarja, koodi 365200203A (lisävaruste)</b> Pura vakiomallinen suutinoso ja asenna uusi (A, kuva 9) sovittimen (B) avulla. Sovitin kiinnitetään sumuruiskun puhallusputkeen (D) kiristysrenkaan (C) avulla. Hienomman sumutuksen aikaansaamiseksi suuttimeen voidaan kiinnittää ULV-levy (E) ja nestesuodatin (F). Suodatin kiinnitetään suuttimessa olevan PVC-putken tilalle.</p> <p><b>VAROITUS</b> – Kun asennat nestesuodattimen (F), leikkaa PVC-putket sopivaan mittaan määritettyäsi kahvan oikean asennon.</p> <p><b>Sumutuksen säätö – ULV-sarja</b> (Kuva 9) joka optimoi nesteiden sumuttumisen varmistaen näin tarkoituksenmukaisen käsittelyn ja välttää aineiden hukan ja tuhlauksen. ULV-suodattimessa (E, Kuvat 9-10) on 6 kalibroituja reikää. Merkityn reiän on oltava kannessa (W) olevan aukon (K, Kuva 10) kohdalla. Kalibroitujen reikien aikaansaama voimakas sumutus mahdollistaa käyttäjälle pitkän itsenäisen toimintajakson.</p> <p><b>HUOMIO!</b> – Nestesuodattimen (X, Kuva 11) asentaminen on erittäin tärkeää, jotta ULV-suodattimen (E) kalibroidut reiät eivät tukkeudu.</p> <p><b>VAROITUS</b> – ULV-sarjaa tulee käyttää käsittelyssä, kun nestettä tarvitaan vain vähän tai kun kastelua tarvitaan vähän. ULV-sarja ei ole siis tarkoitettu parantamaan sumutusta ylöspäin, vaan suihkun pienentämiseen.</p>	<p><b>Komplekts ULV, kods 365200203A (pēc pasūtījuma)</b> Demontējiet standartaprīkojuma difuzoru un uzstādiet jaunu difuzoru (A, 9.att.), lietojot adapteri (B), kas jāpiestiprina pie smidzinātāja padeves caurules (D) ar apskavas (C) palīdzību. Lai nodrošinātu lielāku izsmidzināšanu, ir jāuzstāda ULV disks (E) un šķidrums filtrs (F). Filtrs ir jāuzstāda PVH caurules vietā.</p> <p><b>UZMANĪBU</b> - uzstādot šķidrums filtru (F), pielāgojiet divas PVH caurules, nogriežot tās pēc roktura pareizas pozīcijas noteikšanas.</p> <p><b>Izsmidzināšanas noteikumi - ULV</b> (9.zīm.) kas ļauj maksimāli izsmidzināt šķidrumus, garantējot mērķa sasniegšanu un izvairoties no liekas smidzināšanas vai noplūdes. Filtrs ULV (E, 9.-10.zīm.) ir aprīkots ar 6 kalibrētiem caurumiem. Izvēlēto caurumu jāsavieno ar vāka (W) atveri (K,10.zīm.). Stipra izsmidzināšana, ko garantē kalibrētie caurumi ļauj lietotājam strādāt ilgu laiku posmū.</p> <p><b>UZMANĪBU!</b> - Ir īpaši svarīgi, kā tiek pievienoti šķidrums filtra (X, 11.zīm.), lai izvairītos no filtra ULV (E) kalibrēto caurumu nosprostošanas.</p> <p><b>UZMANĪBU</b> - ULV komplekts ir jāizmanto gadījumos, kad ir jāizmanto neliels produkta daudzums vai lapas ir tikai nedaudz jāapsmidzina. Tādējādi, ULV komplekts neuzlabo strūklas augstumu, bet ļauj samazināt tās apjomu.</p>

--	--	--	--

Eesti keel	Lietuvių k.	中文
<b>ISIKLIK KOOSTETÖÖD</b>	<b>SUMONTAVIMAS</b>	<b>安装</b>
<p><b>ULV komplekt kood 365200203A (tellimisel)</b> Võtke ära standardotsik ja kinnitage külge uus (A, Joon. 9), kasutades selleks liidest (B), mis tuleb vastava sidemega (C) kinnitada pihustitoru (D) külge. Vedeliku võimalikult peenetilgaliseks pihustamiseks tuleb seadmele kinnitada ULV ketas (E) ja vedelikufilter (F). Viimane tuleb monteerida olemasoleva PVC toru asemele.</p> <p><b>⚠ ETTEVAATUST</b> - Vedelikufiltri (F) külgemonteerimisel tuleb kaks PVC toru seadmele kohaldada ja üleliigne osa – pärast käepideme seadmist õigesse asendisse – ära lõigata.</p> <p><b>Piserdaja kohandamine – ULV komplektiga</b> (joonis 9) mis optimeerib vedeliku piserdamise, tagab sihitud töö ja vähendab vedeliku liigset raiskamist. ULV filtril (E, joonis 9-10) on 6 ava. Valitud ava peab ühtima avaga (K, joonis 10) otsikul (W). Avade tekitatav võimas piserdamine tagab iga paagitäiega pikema kasutusaja.</p> <p><b>⚠ HOIATUS!</b> – Kontrollige filtri (X, joonis 11) olemasolu, vastasel juhul võivad ULV filtri (E) avad ummistuda.</p> <p><b>⚠ ETTEVAATUST</b> - ULV komplekti kasutatakse olukordades, kus soovitakse pihustada väikest vedelikukogust või kui taimelihed ei tohi liiga märjaks saada. Seega ei suurenda ULV komplekt seadme võimsust ülespoole suunatud jao korral, vaid muudab jao kitsamaks.</p>	<p><b>ULV komplektas, koodas 365200203A (užsakoma papildomai)</b> Panaudodami adapterį (B), kurį su suveržimo apkaba (C) reikia užtvirtinti ant purkštuvo išpurškimo vamzdžio (D), standartinį difuzorių pakeiskite nauju (A, 9 pav.). Kad būtų užtikrintas geresnis išpurškimas, reikia sumontuoti ULV diskelį (E) ir skysčių filtrą (F). Skysčių filtrą reikia sumontuoti vietoje esančio PVC vamzdžio.</p> <p><b>⚠ ĮSPĖJIMAS</b> - Montuodami skysčių filtrą (F), priderinkite du PVC vamzdžius, juos nupjaudami po to, kai nustatysite teisingą rankenos padėtį.</p> <p><b>Purškimo valdymas – ULV komplektu</b> (9 pav.) kuris pagerina skysčių, tiekiamų į snapelį, purškimą ir taip užtikrina apdorojimą, kokio ir tikimasi, o taip pat išvengiama nenaudingo išskaidymo ir išekvojimo. ULV filtras (E, 9-10 pav.) turi 6 purkštukus. Parinktas purkštukas turi būti sulygiuotas su anga (K, 10 pav.), kuri yra ant dangtelio (W). Dėl galingo purškimo, kurį sukuria purkštukai, bus ilgesnė darbo trukmė su kiekvienu pilnu rezervuaru.</p> <p><b>⚠ PERSPĖJIMAS!</b> – Žiūrėkite, kad skysčio filtras (X, 11 pav.) būtų sumontuotas, kitaip ULV filtro purkštukai (E) gali užsikimšti.</p> <p><b>⚠ ĮSPĖJIMAS</b> - ULV komplektą reikia naudoti tada, kai išpurškiama nedaug produkto arba kai reikia apipurkšti nedaug lapų. Todėl ULV komplektas nėra skirtas pagerinti išpurškimą kryptimi į viršų, bet sumažinti išpurškiamos srovės apimtį.</p>	<p>ULV套装工具, 代号 365200203A (备选) 拆除标准装配的喷嘴, 利用适配器(B) (必须通过管箍(C)固定到喷雾剂的喷管(D)上) 安装新喷嘴(A,图9)。为了获得最大程度的雾化, 必须安装ULV小圆盘(E)和液体过滤器(F)。后者必须取代现有的PVC管而安装。</p> <p><b>⚠ 注意</b> - 安装液体过滤器(F)时, 调节两条PVC管, 在找到手柄的正确位置后切割。</p> <p>喷雾控制 - ULV套件 (图9), 可令喷出的液体雾化良好, 保证达到处理目标, 并防止无效散失或浪费。ULV过滤器E(图9-10)有6个节流孔。选定的孔必须与圆盖W开口K (图10)对齐。节流孔保证雾化力强, 令操作者可长时间自由工作。</p> <p><b>⚠ 警告!</b> - 确保安装液体过滤器X (图11), 否则ULV过滤器E的节流孔可能会堵塞。</p> <p><b>⚠ 注意</b> - ULV套装工具必须用于需要较少产品或必须少许湿润树叶的喷雾处理。因此ULV套装工具不用于改善向上流量的性能, 而是用于减少喷雾量。</p>

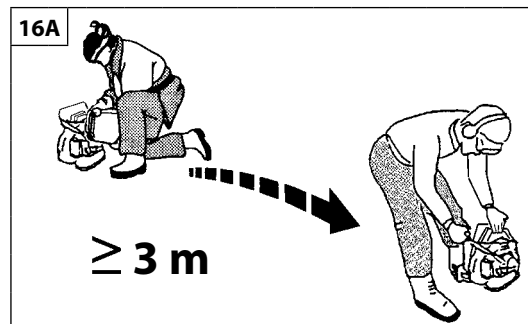
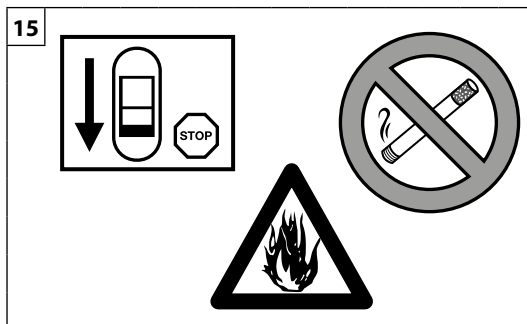

Magyar	Suomi	Latviski
<b>ÖSSZESZERELÉS</b>	<b>KOKOONPANO</b>	<b>SALIKŠANA</b>
<p><b>Kit dupla jettel p.n. 36510062A (külön rendelhető)</b> A gép <b>dupla jettel (külön rendelhető)</b> is működtethető, ez lehetővé teszi a gépkezelő számára, hogy a folyadékokkal dupla kezelést hajtszon végre (14. ábra).</p>	<p><b>Kaksoissuihkusarja, koodi 36510062A (lisävaruste)</b> Laitteeseen voidaan asentaa kaksoissuihkusuutin (lisävaruste), jonka avulla käyttäjä voi suihkuttaa nesteen kahtena suihkuna (kuva 14).</p>	<p><b>Dubultās strūklas komplekts, kods 36510062A (pēc pasūtījuma)</b> Mašina ir sagatavota izsmidzināšanai divās strūklās (pēc pasūtījuma), kas ļauj operatoram veikt apstrādi ar divām strūklām vienlaicīgi (14.att.).</p>
<b>BEINDÍTÁS</b>	<b>KÄYNNISTYS</b>	<b>IEDARBINĀŠANA</b>
<p><b>ÜZEMANYAG</b></p> <p><b>⚠ FIGYELEM: a benzin fokozottan gyúlékony üzemanyag. Legyen különösen óvatos benzin vagy üzemanyag-keverék kezelése közben. Ne dohányozzon, és ne legyen tűz vagy nyílt láng az üzemanyag és a porlasztó közelében (15. ábra).</b></p> <ul style="list-style-type: none"> <li>• A tűz- és égésveszély csökkentése céljából az üzemanyagot gondosan kezelje. Különösen gyúlékony.</li> <li>• Az üzemanyagot üzemanyagra engedélyezett tartályban rázza össze és tárolja (16. ábra).</li> <li>• A szabadban, szikrától és nyílt lángtól mentes helyen keverje össze az üzemanyagot.</li> <li>• Helyezze a talajra, állítsa le a motort, és hagyja kihűlni feltöltés előtt.</li> <li>• Lassan lazítsa meg az üzemanyagdugót, hogy a nyomás távozhasson, és hogy ne folyjon ki üzemanyag.</li> <li>• Feltöltés után az üzemanyag dugót erősen szorítsa be. A rezgés a dugó meglazulását és az üzemanyag kifolyását okozhatja.</li> <li>• Az egységből kifolyt üzemanyagot törölje fel. A motor beindítása előtt a gépet vigye 3 méterre a feltöltés helyétől (16A. ábra).</li> <li>• Semmilyen körülmények között ne próbálja elégetni a kifolyt üzemanyagot.</li> <li>• Az üzemanyag kezelése és a porlasztó működése közben ne dohányozzon.</li> <li>• Az üzemanyagot hűvös, száraz, jól szellőző helyiségben tárolja.</li> <li>• Ne tárolja az üzemanyagot olyan helyen, ahol száraz levelek, szalma, papír stb. található.</li> <li>• Az egységet és az üzemanyagot olyan helyen tárolja, ahol az üzemanyagpára nem kerül kapcsolatba szikrával, nyílt lánggal, fűtést szolgáló vízfórralóval, elektromos motorral, kapcsolóval, kályhával stb.</li> <li>• A tartály dugóját ne vegye ki, amikor a motor működik.</li> <li>• Tisztításhoz ne használjon üzemanyagot.</li> <li>• Figyeljen oda, hogy az üzemanyag ne fröcsköljön a ruhájára.</li> </ul>	<p><b>POLTTOAINE</b></p> <p><b>⚠ HUOMIO: Bensiini on hyvin tulenarkaa. Noudata erityistä varovaisuutta käsitellessäsi bensiiniä tai polttoaineseosta. Älä tupakoi tai tuo avotulta polttoaineen tai sumuruiskun läheisyyteen (kuva 15).</b></p> <ul style="list-style-type: none"> <li>• Käsittele polttoainetta varovasti välttäksesi tulipalon ja palovammojen vaaran. Polttoaine on erittäin tulenarkaa.</li> <li>• Ravistele polttoaineseosta ja laita se polttoaineelle hyväksytyyn säiliöön (kuva 16).</li> <li>• Valmista polttoaineseos ulkona kaukana kipinöistä tai avotulesta.</li> <li>• Aseta laita maahan, sammuta moottori ja anna sen jäähtyä ennen kuin lisää polttoainetta.</li> <li>• Avaa polttoainesäiliön korkki varovasti, jotta paine vapautuu hitaasti ja välttää polttoaineen roiskumisen ulos säiliöstä.</li> <li>• Kierrä polttoainesäiliön korkki kunnolla kiinni täytön jälkeen. Tärinä voi aiheuttaa korkin löystymisen ja polttoaineen vuotamisen.</li> <li>• Pyyhi polttoaineroiskeet pois laitteesta. Siirrä laite kolmen metrin päähän polttoaineen täyttöpaikasta ennen kuin käynnistät moottorin (kuva 16A).</li> <li>• Älä missään olosuhteissa yritä polttaa ylitsekkästä polttoainetta.</li> <li>• Älä tupakoi polttoaineen käsittelyn tai sumuruiskun käytön aikana.</li> <li>• Säilytä polttoaine puhtaassa, kuivassa ja hyvin ilmastoidussa tilassa.</li> <li>• Älä säilytä polttoainetta paikassa, jossa on kuivia lehtiä, olkia, paperia jne.</li> <li>• Säilytä laite ja polttoaine paikassa, jossa polttoainehöyryt eivät pääse kosketukseen kipinöiden tai avotulen, lämmityslaitteiden vedenlämmittimien, sähkömoottoreiden tai kytkimien, unien jne. kanssa.</li> <li>• Älä poista säiliön korkkia moottorin käydessä.</li> <li>• Älä käytä polttoainetta puhdistukseen.</li> <li>• Varo roiskuttamasta polttoainetta vaatteillesi.</li> </ul>	<p><b>DEGVIELA</b></p> <p><b>⚠ UZMANĪBU: benzīns ir ārkārtīgi viegli uzliesmojoša viela. Esiet ārkārtīgi uzmanīgi, strādājot ar benzīnu vai ar degvielas maisījumu. Nesmēķējiet un nepietuvīniet uguni vai liesmu degvielai vai smidzinātājam (15.att.).</b></p> <ul style="list-style-type: none"> <li>• Strādājot ar degvielu esiet uzmanīgi, lai samazinātu ugunsgrēka un apdegumu gūšanas risku. Tā ir ļoti viegli uzliesmojoša viela.</li> <li>• Sakratiet degvielu un ielejiet to degvielas glabāšanai paredzētajā kannā (16.att.).</li> <li>• Samaisiet degvielu ārpus telpas, vietā, kurā nav dzirksteļu vai liesmas avotu.</li> <li>• Pirms degvielas uzpildes, nolieciet ierīci uz zemes, izslēdziet dzinēju un ļaujiet tam atdzist.</li> <li>• Lēni atskrūvējiet degvielas tvertnes vāciņu, lai izlaistu spiedienu un izvairītos no degvielas izliesānas.</li> <li>• Pēc uzpildes cieši pieskrūvējiet degvielas tvertnes vāciņu. Vibrācija var izraisīt vāciņa izlodes izliesānos un degvielas izliesānos.</li> <li>• Noslaukiet izlijušos degvielu. Pirms dzinēja iedarbināšanas pārvietojiet mašīnu 3 metrus prom no degvielas uzpildes vietas (att.16A).</li> <li>• Nekādā gadījumā nededziniet izlijušos degvielu.</li> <li>• Nesmēķējiet, kamēr strādājat ar degvielu vai, kamēr smidzinātājs darbojas.</li> <li>• Glabājiet degvielu vēsā, sausā un labi vēdināmā vietā.</li> <li>• Neglabājiet degvielu vietās ar sausām lapām, salmiem, papīru utt.</li> <li>• Glabājiet ierīci un degvielu vietās, kurās degvielas izvaiķojumi nevar sasniegt dzirksteles vai liesmu, ūdens sildīšanas boilerus, elektromotorus vai slēdzus, krāsnis utt.</li> <li>• Neatveriet degvielas tvertnes vāciņu, dzinējam darbojoties.</li> <li>• Nelietojiet degvielu ierīces tīrīšanai.</li> <li>• Sekojiet tam, lai degvielas neizšķīstos uz jūsu drēbēm.</li> </ul>



--	--	--	--

Eesti keel	Lietuvių k.	中文
<b>ISIKLIK KOOSTETÖÖD</b>	<b>SUMONTAVIMAS</b>	<b>安装</b>
<p><b>Kahekordse joa komplekt, kood 365100062A (tellimisel)</b> Masinal on valmidus kahekordse joa (tellimisel) kasutamiseks: see funktsioon võimaldab operaatoril töötada kahte vedelikujoaga (Joon. 14).</p>	<p><b>Dvigubo išpurškimo komplektas, koodas 365100062A (užsakoma papildomai)</b> Prietaisas paruoštas dirbti su dvigubo išpurškimo komplektu (užsakoma papildomai), kurio pagalba operatorius gali atlikti dvigubą apdirbimą su skysčiais (14 pav.).</p>	<p>双喷嘴套装工具，代号 365100062A (备选) 机器可使用双喷嘴(备选)，令操作者可以用液体进行双重喷雾处理(图14)。</p>
<b>KÄIVITAMINE</b>	<b>UŽVEDIMAS</b>	<b>启动</b>
<p><b>KŪTUS</b> <b>⚠ TÄHELEPANU:</b> bensiin on äärmiselt tuleohtlik. Olge bensiini või kütusega käitlemisel väga ettevaatlik. Kütuse või pihusti läheduses on keelatud suitsetada või kasutada lahtist tuld (Joon. 15).</p> <ul style="list-style-type: none"> <li>• Tulekahju- ja põletushaavade saamise ohu vähendamiseks käideldes kütusega kasutage ettevaatusega. Tegemist on äärmiselt tuleohtliku ainega.</li> <li>• Segage ja hoidke kütust kütuse jaoks sobilikuks tunnistatud mahutis (Joon. 16).</li> <li>• Segage kütuseid vabas õhus, eemal tulesädemetest ja lahtisest tulest.</li> <li>• Enne tankimist asetage seade maha, seisake mootor ja laske sel maha jahtuda.</li> <li>• Keerake kütusekork lahti aeglaselt, et vabastada paak rõhu alt ja hoida ära kütuse väljapaiskumine.</li> <li>• Pärast tankimist keerake kütusekork korralikult kinni. Vibratsioon võib kütusepaagi korki „lahti raputada“ ja tingida kütuse väljavoolamise.</li> <li>• Vajadusel kuivatage seadmelt paagist väljavoolanud kütus. Enne seadme käivitamist viige see tankimiskohast 3 meetri kaugusele (Joon.16A).</li> <li>• Ärge põletage paagist mahavoolanud kütust.</li> <li>• Ärge suitsetage kütuse käitlemise või pihusti töötamise ajal.</li> <li>• Säilitage kütust jahedas, kuivas ja korralikult õhutatud kohas.</li> <li>• Ärge hoidke kütust kohtades, kus leidub kuivanud lehti, õlgi, paberit vms.</li> <li>• Hoidke seadet ja kütust kohas, kus kütuseaurud ei puutu kokku sädemete ega lahtise tulega, kuumavee boilerite, elektrimootorite või lülititega, ahjudega jne.</li> <li>• Keelatud on kütusekorgi eemaldamine töötava mootoriga.</li> <li>• Ärge kasutage kütust puhastamiseks.</li> <li>• Vältige kütuse sattumist rõivastele.</li> </ul>	<p><b>DEGALAI</b> <b>⚠ DĒMESIO:</b> Benzinas yra labai degus skystis. Su benzinu ar degalų mišiniu dirbkite ypatingai atidžiai. Šalia degalų ar purkštuvu nerūkykite ir nesiartinkite su ugnimi (15 pav.).</p> <ul style="list-style-type: none"> <li>• Siekdami išvengti gaisro ir nudegimų, su degalais dirbkite atidžiai. Degalai gali labai lengvai užsidegti.</li> <li>• Degalus maišykite ir laikykite tokioje talpoje, kuri tinkama degalams laikyti (16 pav.).</li> <li>• Degalus maišykite atviroje vietoje, kurioje negalėtų kilti kibirkščių ar liepsnos.</li> <li>• Prieš užpildami degalus, prietaisą padėkite ant žemės, išjunkite variklį ir palaukite, kol jis atšalus.</li> <li>• Degalų bako kamštį atsukite lėtai, kad lėtai sumažėtų slėgis bako viduje ir neišsipiltų degalai.</li> <li>• Užpylę degalus bako kamštį tvirtai užsukite. Dėl vibracijos degalų bako kamštis gali atsukti ir iš bako išsipilti degalai.</li> <li>• Išsipylusius degalus išvalykite. Prieš jungdami variklį, perneškite prietaisą mažiausiai 3 metrus nuo tos vietos, kurioje pylėte degalus (16A pav.).</li> <li>• Jokiu būdu nebandykite išsipylusių degalų padegti.</li> <li>• Pildami degalus arba dirbdami su purkštuvu, nerūkykite.</li> <li>• Degalus laikykite vėsioje, sausoje ir gerai vėdinamoje patalpoje.</li> <li>• Nelaikykite degalų vietose, kuriose yra sausų lapų, šieno, popieriaus ir kt.</li> <li>• Prietaisą ir degalus laikykite tokiose vietose, kuriose degalų garai negalėtų kontaktuoti su kibirkštėmis ar atvira liepsna, vandens šildymo katilais, elektros varikliams ar jungikliams, krosnimis ir kt.</li> <li>• Varikliui dirbant neatsukite degalų bako kamščio.</li> <li>• Su degalais prietaiso neplaukite.</li> <li>• Stenkitės, kad degalai nepatektų ant jūsų drabužių.</li> </ul>	<p><b>汽化器</b> <b>⚠ 注意:</b> 汽油是极为易燃的燃料。处理汽油或燃料混合物时应高度小心。切勿在燃料或喷雾机附近抽烟或生火或火焰(图15)。</p> <ul style="list-style-type: none"> <li>• 为了减少火灾和烧伤危险，应小心处理汽油。汽油高度易燃。</li> <li>• 摇匀并将燃料放在适当的燃料容器中(图16)。</li> <li>• 在没有火花或火焰的露天之处混合燃料。</li> <li>• 将本机放置在地上，停止发动机并在加油前等候冷却。</li> <li>• 慢慢拧松燃料箱盖以便卸压，并避免燃料外溢。</li> <li>• 加油后应拧紧燃料箱盖。震动可能会导致盖子松脱及燃料外溢。</li> <li>• 抹干溢出本机的燃料。在启动发动机前，至少将本机从加油之处移开3米(图16A)。</li> <li>• 在任何情况下不要尝试燃烧溢出的燃料。</li> <li>• 在处理燃料或在喷雾机运作期间不得抽烟。</li> <li>• 在干爽、通风良好的地方存放燃料。</li> <li>• 不要在有干树叶、草堆、纸等的地方存放燃料。</li> <li>• 在燃料蒸汽不会接触到火花或明火、取暖热水器、电机或开关、烤箱等的地方存放本机和燃料。</li> <li>• 发动机运作时不得拆除油箱盖。</li> <li>• 不得使用燃料进行清洁。</li> <li>• 注意不要让燃料洒在自己的衣服上。</li> </ul>



17

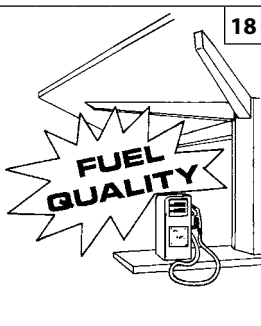

18

BENZIN - BENSIINI - BENZINAS - BENSIIN - BENZINS - 汽油		OLAJ - ÖLJY - ALYVA - ÖLI - ELLA - 机油	
		2% - 50:1	
ℓ	ℓ	(cm <sup>3</sup> )	
1	0,02	(20)	
5	0,10	(100)	
10	0,20	(200)	
15	0,30	(300)	
20	0,40	(400)	
25	0,50	(500)	

19



20

Magyar

## BEINDÍTÁS

## ÜZEMANYAG

Ez a termék kétütemű motorral működik, benzint és kétütemű motorhoz való olajat kell előre összekeverni hozzá. Egy tiszta, benzint tárolására engedélyezett tartályban előre keverje össze az olómentes benzint és a kétütemű motorokhoz való olajat (17. ábra).

**JAVASOLT ÜZEMANYAG:** A MOTOR TANÚSÍTVÁNYÁNAK MEGFELELŐEN 89 (R + M) / 2) VAGY ANNÁL MAGASABB OKTÁNSZÁMÚ GÉPJÁRMŰBENZINNEL MŰKÖDIK (18. ÁBRA).

A csomagoláson található utasítások szerint keverje össze a kétütemű motorhoz való olajat és a benzint.

Javasoljuk, hogy **2%-os (1:50)** kifejezetten az összes **Oleo-Mac** léghűtési kétütemű motorokhoz kifejlesztett **Oleo-Mac** olajat használjon.

A prospektusban (19. ábra) megadott olaj/üzemanyag arányok akkor megfelelőek, ha **Oleo-Mac PROSINT 2, EUROSINT 2** (20. ábra) vagy hasonló magas minőségű motorolajat (**JASO FD vagy ISO L-EGD specifikáció**) használ.

**ÓVINTÉZKEDÉS: NE HASZNÁLJON JÁRMŰOLAJAT VAGY KÉTÜTEMŰ JÁRMŰVÖN KÍVÜLI MOTORHOZ VALÓ OLAJAT.**

## ÓVINTÉZKEDÉS:

- Csak a fogyasztás alapján szükséges üzemanyag-mennyiséget vásárolja meg; ne vásároljon egy vagy kéthavi felhasználásnak megfelelő mennyiségnél többet;
- A benzint hermetikusan zárt tartályban friss levegőjű száraz helyiségben tárolja.

**ÓVINTÉZKEDÉS – A keverékhez soha ne használjon 10%-nál nagyobb arányban etanol tartalmazó üzemanyagot; elfogadható a gasohol (benzint és etanol keverék) 10%-ig terjedő etanolarányával vagy az E10 üzemanyag.**

**MEGJEGYZÉS** - Csak a használathoz szükséges mennyiségű keveréket készítsen; ne hagyja a keveréket hosszú ideig a tankban vagy kannában. Javasolt az **Emak ADDITIX 2000** üzemanyag-stabilizátor használata, kódszáma 001000972A, a keverék 12 hónap időszakra történő tárolásához (21. ábra).

## Alkilezett benzint

**ÓVINTÉZKEDÉS – Az alkilezett benzinnel nem ugyanaz a sűrűsége, mint a rendes benzinnel. Ezért a rendes benzinnel beállított motorok igényelhetik a H csavarral történő eltérő beszabályozást. Ezt a műveletet egy hivatalos Vevőszolgálati Központban kell elvégeztetni.**

## FELTÖLTÉS (23. ábra)

Az üzemanyag betöltése előtt rázza fel a tartályt (22. ábra).

Suomi

## KÄYNNISTYS

## POLTOAINE

Laitte toimii 2-tahtimootorilla, jossa käytetään bensiiniä ja 2-tahtimootoriöljyn seosta. Sekoita lyijytön bensiiniä ja 2-tahtimootoriöljyä puhtaassa ja bensiinille hyväksytyssä säiliössä (kuva 17).

**SUOSITELTU POLTOAINE:** TÄSSÄ MOOTORISSA VOI KÄYTTÄÄ AJONEUVOILLE TARKOITETTUA LYIJYTÖNTÄ BENSIINIÄ, JONKA OKTAAINILUKU ON 89 (R + M) / 2) TAI SUUREMPI (kuva 18).

Sekoita 2-tahtimootoriöljyä ja bensiiniä pakkauksen ohjeiden mukaan. Suositeltavaa on käyttää 2-tahtimootoriöljyä **Oleo-Mac 2 % (1:50)**, joka on tarkoitettu erityisesti ilmajäähdytteisille 2-tahtimootoreille Oleo-Mac. Taulukossa (kuva 19) mainittu öljyn ja bensiinin oikeat määrät pätevät käytettäessä moottoriöljyä **Oleo-Mac PROSINT 2** ja **EUROSINT 2** (kuva 20) tai vastaavaa korkealaatuista öljyä (**standardit JASO FD tai ISO L-EGD**).

**VAROITUS: ÄLÄ KÄYTÄ AJONEUVOILLE TAI 2-TAHTIPERÄMOOTOREILLE TARKOITETTUA ÖLJYÄ.**

## VAROITUS:

- Hanki vain kulutuksen vaatima määrä polttoainetta. Älä osta polttoainetta liikaa, sillä se vanhenee parissa kuukaudessa.
- Säilytä bensiini tiiviisti suljetussa säiliössä viileässä ja kuivassa tilassa.

**VAROITUS – Älä käytä polttoaineseokseen valmistukseen koskaan polttoainetta, jonka etanolipitoisuus on yli 10%. Seokseen voi käyttää bensiiniä ja etanolin seosta, jonka etanolipitoisuus on enintään 10% tai E10-polttoainetta.**

**HUOMAA** – Valmista vain käyttöön tarvittava polttoaineseos. Älä säilytä seosta astiassa pitkiä aikoja. Suositeltavaa on käyttää **Emakin** polttoaineen stabilointiainetta **ADDITIX 2000**, koodi 001000972A, jolloin seos säilyy 12 kuukautta ajan (kuva 21).

## Alkylaattibensiini

**VAROITUS – Alkylaattibensiinin tiheys ei ole sama kuin normaalin bensiinin. Sen vuoksi moottorit, jotka on säädetty normaalibensiinillä, saattavat vaatia H-ruuvien erilaisen säädön. Tämä toimenpide tehdään valtuutetussa huoltokeskuksessa.**

## POLTOAINEEN LISÄÄMINEN (kuva 23)

Ravista seosastiaa ennen polttoaineen lisäämistä (kuva 22).

Latviski

## IEDARBINĀŠANA

## DEGVIELA

Ši ierīce tiek darbināta ar divtaktu dzinēju un tās lietošanai ir jā sagatavo benzīna un divtaktu dzinējiem paredzētās eļļas maisījums. Samaisiet sviņu nesaturēšu benzīnu un divtaktu dzinējiem paredzēto eļļu tirā benzīna glabāšanai paredzētajā kannā (17.att.).

**IETEICAMĀ DEGVIELA:** ŠIS DZINĒJS IR PAREDZĒTS DARBAM AR SVINŪ NESATURĒŠU AUTOMOBĪĻU BENZĪNU, KURA OKTĀNSKAITĻIS IR 89 (R + M) / 2) VAI AUGSTĀKS (18.att.).

Samaisiet divtaktu dzinējiem paredzēto eļļu un benzīnu, sekojot uz iepakojuma esošajiem norādījumiem.

Iesakām izmantot divtaktu dzinējiem paredzētās eļļas **Oleo-Mac 2% (1:50)** maisījumu, jo tā ir speciāli paredzēta visiem Oleo-Mac divtaktu dzinējiem ar gaisa dzesēšanu.

Tabulā (19.att.) norādītās eļļas/benzīna proporcijas attiecas tikai uz Oleo-Mac **PROSINT 2** un **EUROSINT 2** eļļu (20.att.) vai uz ekvivalentu augstas kvalitātes motoreļļu (**kas atbilst JASO FD vai ISO L-EGD prasībām**).

**BRĪDINĀJUMS: NELIETOJĒT AUTOMOBĪĻU MOTOREĻĻU VAI LAIVU DIVTAKTU DZINĒJIEM PAREDZĒTO EĻĻU.**

## BRĪDINĀJUMS:

- Iegādājieties tikai tik daudz degvielas, cik jums vajadzēs; nepērciet vairāk degvielas, nekā jūs izlietosiet viena vai divu mēnešu laikā;
- Glabājiet benzīnu hermētiski slēgtā kannā, vēsā un sausā vietā.

**BRĪDINĀJUMS – Maisījuma gatavošanai nekādā gadījumā neizmantojiet degvielu ar etanola saturu augstāku par 10%; dīkst izmantot gazoholu (benzīna un etanola maisījums) ar etanola saturu līdz 10% vai E10 degvielu.**

**PIEZĪME** - Sagatavojiet tikai lietošanai nepieciešamo maisījumu, neatstājiet to tvertnē vai traukā ilgā lauku. Iesakām izmantot degvielu stabilizatoru **Emak ADDITIX 2000**, kods 001000972A, kas ļauj uzglabāt maisījumu ilgāk par 12 mēnešiem (21.att.).

## Alkilēts benzīns

**BRĪDINĀJUMS – Alkilētā benzīnam jābūt tādā pašā blīvumā kā parastajam benzīnam. Šī iemesla dēļ motori, kas tika iestatīti, izmantojot parasto benzīnu, var prasīt savādāku skrūvē H regulēšanu. Lai veiktu šo operāciju, ir jā griežas autorizētājā tehniskā atbalsta centrā.**

## UZPILDĪŠANA (23.att.)

Pirms degvielas uzpildes sakratiet kannu ar maisījumu (22.att.).

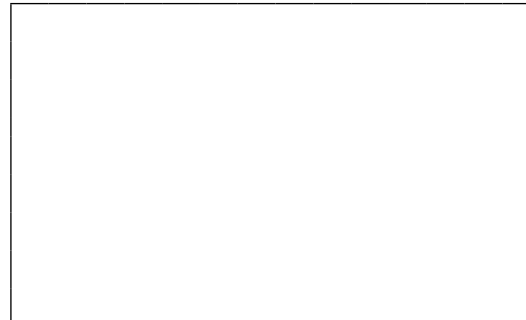

Eesti keel	Lietuvių k.	中文
<h2 style="text-align: center;">KÄIVITAMINE</h2>	<h2 style="text-align: center;">UŽVEDIMAS</h2>	<h2 style="text-align: center;">启动</h2>
<p><b>KÜTUS</b> Seadmel on kahetaktiline mootor ning selle jaoks tuleb eelnevalt omavahel segada bensiini ja kahetaktilise mootori õli. Segage pliivaba bensiini ja kahetaktilise mootori õli puhtas ja bensiinikindlas nõus (Joon. 17). <b>SOOVITATAV KÜTUS:</b> MOOTOR ON CERTIFITSEERITUD TÖÖTAMA MOOTORSÕIDUKITE JAKS KASUTATAVA PLIIVABA BENSIINIGA, MILLE OKTAANARV ON 89 ((R + M) / 2) VÕI SUUREM (Joon. 18). Segage kahetaktilise mootori õli bensiiniga vastavalt pakendil äratoodud juhisele. Soovitame kasutada <b>2% (1:50) Oleo-Mac</b> kahetaktilise mootori õli, mis on spetsiaalselt ette nähtud õhkjahutusega Oleo-Mac kahetaktilise mootorite jaoks. Voldikus ära toodud (Joon. 19) õli/kütuse vahekorrad kehtivad Oleo-Mac <b>PROSINT 2</b> ja <b>EUROSINT 2</b> mootoriõli (Joon. 20) või samaväärselise kõrgkvaliteedilise mootoriõli kasutamisel (<b>spetsifikatsioonid JASO FD või ISO L-EGD</b>).</p> <p><b>⚠ ETTEVAATUST: ÄRGE KASUTAGE AUTO- VÕI KAHETAKTILISTE PÄRAMOOTORITE ÕLI.</b></p> <p><b>⚠ ETTEVAATUST:</b></p> <ul style="list-style-type: none"> <li>- Ostke oma tarbimisele vastav kogus kütust; ärge ostke korraga rohkem kui 1-2 kuu tarbeks;</li> <li>- Hoidke bensiini hermeetiliselt suletud mahutis, jahedas ja kuivas kohas.</li> </ul> <p><b>⚠ ETTEVAATUST - Kütusesegu ei tohi kasutada 10% kõrgema alkoholisisaldusega bensiini; kasutada võib piiratud bensiini (bensini ja etanooli segu), mis sisaldab 10% etanooli, ning ka bensiini E10.</b></p> <p><b>MÄRKUS</b> - Valmistage kütusesegu ette vaid sellises mahus, mida on vahetu tööoperatsiooni läbiviimiseks vaja. Kütusesegu ei tohi pikaks ajaks paaki ega mahutisse jääda. Kui kütusesegu tuleb ladustada kuni 12 kuud, soovitage kasutada lisandit <b>Emak ADDITIX 2000</b> kood 001000972A (Joon. 1).</p> <p><b>Alkülaatbensiin</b></p> <p><b>⚠ ETTEVAATUST - Alkülaatkütustel on tavalise kütusega võrreldes erinev tihedus. Seetõttu tuleb tõsiste probleemide vältimiseks tavalisele bensiinile seadistatud mootoril muuta H-düüsi asendit. Selle töö jaoks pöörduge volitatud hooldusesindusse.</b></p> <p><b>TANKIMINE (Joon. 23)</b> Enne tankimist loksutage kütuseseguga täidetud kanistrit (Joon. 22).</p>	<p><b>DEGALAI</b> Šiame prietaise naudojamas 2 taktų variklis, dirbantis su iš anksto paruoštu benzino ir alyvos mišiniu, koks yra paprastai naudojamas dvitaktčiuose varikliuose. Bešvinį benzina sumaišykite reikiama proporcija su alyva, kuri yra naudojama dvitaktčių variklių degalų mišiniui, švarioje talpoje, kurią galima naudoti benziniui (17 pav.). <b>REKOMENDUOJAMI DEGALAI:</b> ŠIAM VARIKLIUI GALIMA NAUDOTI AUTOMOBILINĮ BEŠVINĮ BENZINĄ SU OKTANINIŲ SKAIČIUMI 89 ((R + M) / 2) ARBA SU DIDŽIAUSIU OKTANINIŲ SKAIČIUMI (18 pav.). Dvitaktčiams varikliams skirtą alyvą maišykite su benzinu, laikydamiesi ant alyvos bakelio nurodytų instrukcijų. Rekomenduojama naudoti dvitaktčiams varikliams skirtą alyvą <b>Oleo-Mac</b> proporcija <b>2% (1:50)</b>, specialiai skirtą dvitaktčiams oru aušinamiems varikliams Oleo-Mac. Žemiau esančioje lentelėje (19 pav.) nurodytos alyvos ir benzino proporcijos galioja, jeigu yra naudojama variklių alyva Oleo-Mac <b>PROSINT 2</b> ir <b>EUROSINT 2</b> (20 pav.) arba analogiška aukštos kokybės variklių alyva (<b>specifikacijos JASO FD arba ISO L-EGD</b>).</p> <p><b>⚠ ĮSPĖJIMAS: ALYVOS, SKIRTOS AUTOMOBILINĖMS TRANSPORTO PRIEMONĖMS AR DVITAKČIAMS VALČIŲ VARIKLIAMS, NENAUDOKITE.</b></p> <p><b>⚠ ĮSPĖJIMAS:</b></p> <ul style="list-style-type: none"> <li>- Pirkite tik tiek degalų, kiek jų reikia numatytam darbui atlikti; nepirkite benzino daugiau, nei kad jūs jo sunaudosite per vieną ar du mėnesius;</li> <li>- Benzina laikykite sandariai uždarytoje talpoje, vėdinamoje ir sausoje patalpoje.</li> </ul> <p><b>⚠ ĮSPĖJIMAS - Mišiniui niekada nenaudokite degalų, kuriuose etanolio yra daugiau nei 10 %; priimtina naudoti gazoholį (benzino ir etanolio mišinį), kuriame etanolio yra iki 10 %, arba E10 degalus.</b></p> <p><b>PASTABA</b> - Paruoškite tik tokį mišinio kiekį, kiek iš karto sunaudosite; degalų bake arba inde nepalikite ilgą laiką. Jei mišinys bus sandėliuojamas 12 mėnesių, rekomenduojame naudoti priedą „<b>Emak ADDITIX 2000</b>“, kodas 001000972A (21 pav.).</p> <p><b>Alkilintas benzinas</b></p> <p><b>⚠ ĮSPĖJIMAI - Alkilintų degalų tirštumas kitoks nei įprastų degalų. Todėl varikliams, kurie nustatyti veikti su įprastais degalais, reikalingas kitoks H srauto reguliavimas, kad būtų išvengta rimtų problemų. Šiai operacijai atlikti, būtina kreiptis į licencijuotą techninės priežiūros atstovą.</b></p> <p><b>DEGALŲ UŽPYLIMAS (23 pav.)</b> Prieš užpildami degalus į variklio baką, degalų mišinį talpoje išmaišykite (22 pav.).</p>	<p><b>燃料</b> 这一产品由二冲程发动机启动，要求将汽油和二冲程发动机油进行预混合。在干净的汽油容器中预混合无铅汽油和二冲程发动机机油(图17)。 建议燃料：本发动机使用辛烷值为89((R + M) / 2) 或以上的汽车用无铅汽油(图18)。 根据包装上的说明将二冲程发动机油与汽油混合。 我们建议使用 2%的 Oleo-Mac 二冲程发动机油(1:50)，专门为所有 Oleo-Mac 空气冷却的二冲程发动机而配方。 在说明书(图19)中注明的机油/燃料正确比例在使用 Oleo-Mac <b>PROSINT 2</b> 和 <b>EUROSINT 2</b> 发动机油(图20)或者同样高质量的发动机油(特别是 JASO FD 或 ISO L-EGD) 时是理想的。</p> <p><b>⚠ 注意：不得使用汽车油或二冲程舷外发动机油。</b></p> <p><b>⚠ 注意：</b></p> <ul style="list-style-type: none"> <li>- 根据自己的消耗量购买必要数量的燃料；如果每隔一或两个月使用，不要购买过多的燃料；</li> <li>- 在密封容器中存放汽油，并置于阴凉干爽之处。</li> </ul> <p><b>⚠ 小心 - 对于混合燃料，请勿使用含有超过10%乙醇的燃料；可使用最多含有10%乙醇或E10燃料的酒精汽油混合燃料。</b></p> <p><b>备注 - 只配制即时需要的混合燃料量；切勿让燃料长时间留在油箱或油罐内。如果混合燃料需要保存长达12个月，我们建议使用 Emak 的 ADDITIX 2000 稳定剂，代码为 001000972A(图21)。</b></p> <p><b>烷化汽油</b></p> <p><b>⚠ 小心 - 烷化汽油不具备普通汽油的稠度。因此，对于调校成使用普通汽油的发动机，有可能需要通过螺栓H以外的操作进行调节。此操作必须由授权的售后服务中心进行。</b></p> <p><b>加油(图23)</b> 添加前必须摇匀混合油罐(图22)。</p>

24

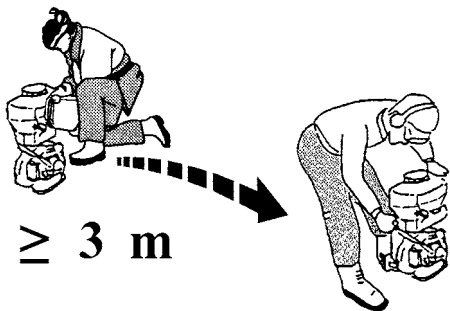
 $\geq 3 \text{ m}$ 

24A



Magyar

## BEINDÍTÁS

**FIGYELEM:** tartsa be az üzemanyag kezelésére vonatkozó biztonsági előírásokat. Feltöltés előtt mindig kapcsolja ki a motort. Működő vagy forró motorú gépbe soha ne töltsön be üzemanyagot. A motor beindítása előtt legalább 3 méterre távolodjon el a betöltés helyétől (24. ábra). **TILOS A DOHÁNYZÁSI!**

1. A szennyeződés elkerülésére tisztítsa meg az üzemanyagdugó körüli felületet.
2. Lassan lazítsa ki az üzemanyagdugót.
3. Figyeljen oda az üzemanyag-keverék tartályba történő betöltésekor. Kerülje az üzemanyag kifolyását.
4. Az üzemanyagdugó visszahelyezése előtt tisztítsa meg, és ellenőrizze a tömítést.
5. Azonnal helyezze vissza az üzemanyag dugót, és kézzel szorítsa be. Az esetleg kiömlött üzemanyagot takarítsa föl.

**MEGJEGYZÉS:** normális, hogy egy új motor az első használat során füstöl.

**FIGYELEM:** ellenőrizze, hogy van-e üzemanyag-szivárgás, ha ez előfordul, használat előtt szüntesse meg. Ha szükséges, vegye fel a kapcsolatot viszonteladója vevőszolgálatával.

## Befulladt motor

- Állítsa a főkapcsolót **STOP** állásba.
- Használjon megfelelő szerszámot a gyújtógyertya rekeszében (**3, 24A. ábra**).
- Feszítse le a gyújtógyertya burkolatát.
- Csavarja ki és szárítsa meg a gyújtógyertyát.
- Tárja szélesre a gázadagolót.
- A berántószinór többszöri megrántásával tisztítsa meg az égési teret.
- Illessze vissza a helyére a gyújtógyertyát, és csatlakoztassa a gyújtógyertyarekeszt, majd nyomja le **erősen** - szerelje össze a többi alkatrészt.
- Állítsa a főkapcsolót az "I" indítóállásba.
- Állítsa a szivatókart **OPEN** (nyitva) állásba - még ha hideg is a motor.
- Most indítsa el motort.

Suomi

## KÄYNNISTYS

**HUOMIO:** Noudata polttoaineen käsittelystä annettuja turvallisuusohjeita. Sammuta moottori aina ennen kuin lisää polttoainetta. Älä koskaan lisää polttoainetta moottorin käydessä tai kun moottori on vielä kuuma. Siirrä laite vähintään kolmen metrin päähän polttoaineen lisäyspaikasta ennen kuin käynnistät moottorin (kuva 24). **ÄLÄ TUPAKOI!**

1. Puhdista polttoainesäiliön korkkia ympäröivät pinnat likaantumisen välttämiseksi.
2. Avaa polttoainesäiliön korkki varovasti.
3. Kaada polttoaine säiliöön varovasti. Vältä roiskumista.
4. Tarkista tiivisteiden kunto ja puhdista tiiviste ennen kuin kiinnität korkin paikalleen.
5. Kiinnitä korkki takaisin paikalleen ja kiristä se käsin heti täytön jälkeen. Pyyhi pois mahdolliset polttoaineroiskeet.

**HUOMAA:** Uudesta moottorista voi tulla savua ensimmäisen käytön yhteydessä.

**HUOMIO:** Tarkista ja korjaa mahdolliset polttoainevuodot ennen käyttöä. Ota tarvittaessa yhteys valtuutettuun huoltoliikkeeseen.

## Moottori on saanut liikaa polttoainetta

- Käännä On/Off-kytkin asentoon **STOP**.
- Työnnä sopiva työkalu sytytystulpan suojukseen (**3, Kuva 24A**).
- Irrota sytytystulpan suojus työkalun avulla vipuamalla.
- Ruuvaa sytytystulppa irti ja kuivaa se.
- Avaa kaasuauki.
- Vedä käynnistysnarua useita kertoja siten, että polttokammio puhdistuu.
- Kierrä sytytystulppa ja kiinnitä sen suojus takaisin paikalleen. Paina suojusta **lujasti** alas päin. Kokoa muut osat.
- Käännä On/Off-kytkin asentoon I eli käynnistysasentoon.
- Käännä kuristimen vipu **AUKI**-asentoon – vaikka moottori on kylmä.
- Käynnistä nyt moottori.

Latviski

## IEDARBINĀŠANA

**UZMANĪBU:** ievērojiet drošības noteikumus, kas attiecas uz darbu ar degvielu. Pirms degvielas uzpildes vienmēr izslēdziet dzinēju. Nekādā gadījumā neuzpildiet degvielu, kamēr dzinējs darbojas vai ir karsts. Pirms dzinēja iedarbināšanas pārvietojiet ierīci vismaz uz 3 m attālumu no vietas, kurā tika uzpildīta degviela (24.att.). **NESMĒĶĒT!**

1. Notīriet zonu apkārt degvielas tvertnes vāciņam, lai izvairītos no piesārņojumiem.
2. Lēni atskrūvējiet degvielas tvertnes vāciņu.
3. Uzmanīgi ielejiet degviela maisījumu tvertnē. Uzmanieties no benzīna izšļakstīšanās.
4. Pirms degvielas tvertnes vāciņa pieskrūvēšanas, notīriet to un pārbaudiet blīvējumu.
5. Tad nekavējoties uzstādiet atpakaļ degvielas tvertnes vāciņu, pievelkot to ar rokām. Noslaukiet degvielu, ja tā izlējās.

**IEVĒROJIET: ir normāli, ka jaunā dzinējā rodas dūmi pirmās lietošanas reizē un pēc tās.**

**UZMANĪBU:** pārbaudiet, vai nav degvielas noplūžu un novērsiet tās pirms ierīces lietošanas. Nepieciešamības gadījumā sazinieties ar izplatītāja klientu apkalpošanas dienestu.

## Pārpludināts dzinējs

- Uzstādiet aizdedzes slēdzi stāvoklī **STOP**.
- Izvēlieties piemērotu instrumentu, lai noņemtu aizdedzes sveces vadu (**3, 24A. att.**).
- Noņemiet aizdedzes sveces vadu.
- Izskrūvējiet un nosusiniet aizdedzes sveci.
- Nospiediet akseleratora mēlīti līdz galam.
- Vairākas reizes paraujiet startera auklu, lai iztīrītu sadegšanas kameru.
- Ieskrūvējiet sveci atpakaļ un pievienojiet svečvadu, **cieši** piespiežot to – uzstādiet atpakaļ pārējās detaļas.
- Uzstādiet aizdedzes slēdzi stāvoklī I, iedarbināšanas pozīcijā.
- Nostādiet gaisa vārsta sviru stāvoklī **OPEN** (Atvērts) – pat ja dzinējs ir auksts.
- Tagad iedarbiniet dzinēju.

--	--	--	--

Eesti keel	Lietuvių k.	中文
<b>KÄIVITAMINE</b>	<b>UŽVEDIMAS</b>	<b>启动</b>
<p><b>⚠ TÄHELEPANU:</b> pidage kinni kütuse käsitsemisel kehtivatest turvanõuetest. Enne tankimist seisake alati mootor. Keelatud on tankida töötava või kuuma mootoriga seadet. Enne mootori käivitamist eemaldage tankimiskohast vähemalt 3 meetrit (Joon. 24). <b>SUITSETAMINE KEELATUD!</b></p> <ol style="list-style-type: none"> <li>1. Puhastage kütusepaagi korgi ümbrus, et vältida mustuseosakeste sattumist paaki.</li> <li>2. Keerake kütusepaagi kork aeglaselt lahti.</li> <li>3. Valage kütusesegu ettevaatlikult paaki. Vältige kütuse mahavoolamist.</li> <li>4. Enne kütusepaagi korgi tagasipanekut puhastage ja kontrollige tihendit.</li> <li>5. Pange kütusepaagi kork kohe tagasi ja keerake käega kinni. Vajadusel eemaldage mahalaainud kütus.</li> </ol> <p><b>MÄRKUS:</b> on normaalne, et uus mootor enne ja pärast esimest kasutamist suitseb.</p> <p><b>⚠ TÄHELEPANU:</b> kontrollige seadet võimaliku kütuselekke suhtes ja vajadusel kõrvaldage see enne kasutamist. Vajadusel võtke ühendust oma müügiesinduse klienditeenindusega.</p> <p><b>Mootor on üle ujutatud</b></p> <ul style="list-style-type: none"> <li>- Seadke sisse/välja lüliti asendisse <b>STOPP</b>.</li> <li>- Kasutage süüteküünlaga sobivat tööriista (<b>3, joonis 24A</b>).</li> <li>- Kangutage süüteküünla piip maha.</li> <li>- Kruvige süüteküünal lahti ja kuivatage ära.</li> <li>- Avage gaas pärani.</li> <li>- Tõmmake starteritrossi mitu korda, et puhastada põlemiskamber.</li> <li>- Paigaldage süüteküünal uuesti ja ühendage süüteküünla piip, vajutage <b>tugevasti</b> alla – pange teised osad uuesti kokku.</li> <li>- Seadke sisse/välja lüliti asendisse I, käivitusasendisse.</li> <li>- Seadke õhuklapi hoob asendisse <b>OPEN</b> (avatud) – isegi siis, kui mootor on külm.</li> <li>- Nüüd käivitage mootor.</li> </ul>	<p><b>⚠ DĒMESIO:</b> pildami degalus laikytės saugaus darbo taisyklių. Prieš užpildami degalus, variklį būtinai išjunkite. Jokių būdu nepildykite degalų, jeigu variklis dirba arba yra karštas. Prieš įjungdami variklį, paeikite mažiausiai 3 metrus nuo tos vietos, kurioje pylėte degalus (24 pav.). <b>NERŪKYKITE!</b></p> <ol style="list-style-type: none"> <li>1. Kad pilant degalus į baką nepakliūtų nešvarumų, nuvalykite paviršių aplink degalų kamštį.</li> <li>2. Lėtai atsukite degalų kamštį.</li> <li>3. Degalus į variklio baką pilkite atsargiai. Stebėkite, kad degalai neišsiliėtų pro šalį.</li> <li>4. Prieš užsukdami degalų kamštį, išvalykite kamščio tarpinę ir patikrinkite jos būklę.</li> <li>5. Degalų kamštį užsukite ranka. Išsiliejusius degalus nuvalykite.</li> </ol> <p><b>PASTABA:</b> pirmą kartą užvedus variklį ir po pirmojo užvedimo variklis gali išmesti daugiau dūmų; tai normalu.</p> <p><b>⚠ DĒMESIO:</b> patikrinkite, ar kur nors nenuteka degalai; jeigu pastebėjote nutekėjimą, defektą sutvarkykite ir tik po to junkite variklį. Jei reikia, susisiekite su savo prekybos agento klientų aptarnavimo tarnyba.</p> <p><b>Užtvindytas variklis</b></p> <ul style="list-style-type: none"> <li>- Įjungimo / išjungimo jungiklį nustatykite į padėtį <b>STOP (IŠJUNGTA)</b>.</li> <li>- Į uždegimo žvakės pagrindą įkiškite tinkamą įrankį (<b>3, 24A pav.</b>).</li> <li>- Iškelkite uždegimo žvakės pagrindą.</li> <li>- Išsukite uždegimo žvakę ir ją išdžiovinkite.</li> <li>- Plačiai atidarykite droselį.</li> <li>- Kelis kartus patraukite starterio virvę, kad išvalytumėte degimo kamerą.</li> <li>- Vėl sumontuokite uždegimo žvakę ir prijunkite uždegimo žvakės pagrindą, tada jį tvirtai <b>įstatykite</b>; sumontuokite kitas dalis.</li> <li>- Įjungimo / išjungimo jungiklį nustatykite į padėtį „I“ (užvedimo padėtis).</li> <li>- Droselinės sklendės svirtį nustatykite į padėtį <b>OPEN (ATIDARYTA)</b> (net jei variklis šaltas).</li> <li>- Užveskite variklį.</li> </ul>	<p><b>⚠ 注意:</b> 遵循燃料配制的安全说明。在加油前必须停止发动机。切勿在发动机运转或热机时向机内添加燃料。在启动发动机前,至少从加油之处移开3米(图24)。切勿抽烟!</p> <ol style="list-style-type: none"> <li>1. 清洁燃料盖周围的表面,以防污染。</li> <li>2. 慢慢拧松燃料盖。</li> <li>3. 小心将燃料混合物倒入油箱中。避免洒出。</li> <li>4. 重新盖上燃料盖前,清洁和检查密封垫。</li> <li>5. 立即重新盖上燃料盖,并用手拧紧。如有燃料洒出,应清除干净。</li> </ol> <p>备注: 在初次使用期间或之后如果新发动机冒烟是正常的。</p> <p><b>⚠ 注意:</b> 检查是否有燃料泄漏,如果有的话应在使用前清除。如有必要,可联络自己零售商的售后服务中心。</p> <p><b>溢流发动机</b></p> <ul style="list-style-type: none"> <li>- 将电源开关置于<b>STOP</b>。</li> <li>- 采用适合火花塞帽的工具 (<b>3, 图24A</b>)。</li> <li>- 提起火花塞帽。</li> <li>- 拧松并抹干火花塞。</li> <li>- 完全打开蝶阀。</li> <li>- 拉动启动绳数次,清空燃烧室。</li> <li>- 放回火花塞并用力按下火花塞帽;重新安装其他部件。</li> <li>- 将启动开关置于启动位置“<b>I</b>”。</li> <li>- 将节气门杆置于位置<b>OPEN</b>,即使发动机冷却。</li> <li>- 现在启动发动机。</li> </ul>

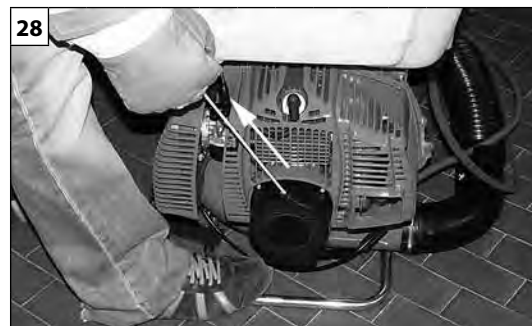
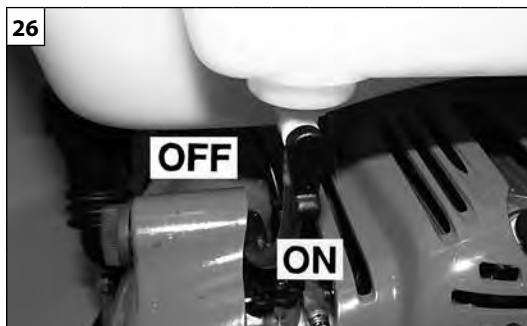
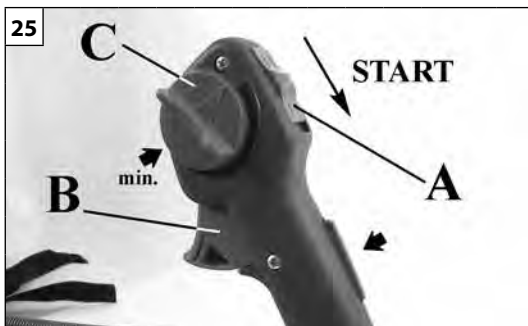

Magyar	Suomi	Latviski
<b>BEINDÍTÁS</b>	<b>KÄYNNISTYS</b>	<b>IEDARBINĀŠANA</b>
<p><b>A MOTOR BEINDÍTÁSA</b> Ellenőrizzük, hogy a gyorsítókar (B, 25. ábra) helyesen működik-e, valamint, hogy a sebességkorlátozó (C) a minimumra van-e állítva. A megszakítót (A, 25 ábra) hozzuk "START" helyzetbe. Nyissuk ki az üzemanyagcsapot "ON" állásba (26 ábra). Az (1) kart (27. ábra) állítsuk "CLOSE" pozícióba (csak hideg motoros indításhoz). Tartsuk erősen a gépet, az indítómarkolatot lassan húzzuk felfelé, amíg ellenállást nem tapasztalunk, ekkor erősen húzzuk felfelé, mindaddig, amíg a motor hangja nem hallatszik (28. ábra). Ekkor az (1) kart (27. ábra) engedjük vissza "OPEN" állásba, majd néhányszor határozottan húzzuk meg a kart, amíg a motor be nem indul.</p> <p><b>⚠ FIGYELEM – Amikor a motor már meleg, ne használjuk az önindítót az indításhoz.</b></p> <p><b>A MOTOR BEJÁRATÁSA</b> A motor 5÷8 óra működés után éri el maximális teljesítményét. Bejáratás közben a túlzott igénybevétel elkerülése végett ne járassuk a motort üresben maximális fordulatszámom.</p> <p><b>⚠ FIGYELEM! - Bejáratás közben ne változtassuk a porlasztást egy feltételezett teljesítmény növelés céljából; ez károsíthatja a motort.</b></p>	<p><b>MOOTTORIN KÄYNNISTÄMINEN</b> Tarkista, että kaasuvipu (B, kuva 25) toimii oikein ja että kaasun rajoitin (C) on minimiasennossa. Siirrä kytkin (A, Kuva 25) asentoon START. Avaava polttoainehana kääntämällä se asentoon ON (kuva 26). Siirrä vipu (1) (kuva 27) asentoon CLOSE (vain moottorin kylmäkäynnistysksen yhteydessä). Pidä laite paikallaan ja vedä käynnistysköyttä hitaasti, kunnes tunnet vastusta ja vetäise köydestä sitten voimakkaasti, kunnes moottori "lupaa" (kuva 28). Siirrä vipu (1) (kuva 27) nyt asentoon OPEN ja vetäise muutaman kerran reippaasti, kunnes moottori käynnistyy.</p> <p><b>⚠ HUOMIO - Älä käytä käynnistintä, kun moottori on lämmin.</b></p> <p><b>MOOTTORIN TOTUTUSAJO</b> Moottori saavuttaa maksimitehon 5-8 työtunnin jälkeen. Totutusajon aikana moottoria ei saa käyttää tyhjäkäynnillä maksimikiertoalvulla.</p> <p><b>⚠ HUOMIO! - Älä lisää kaasua totutusajon aikana halutun tehon saavuttamiseksi. Moottori voi vaurioitua.</b></p>	<p><b>MOTORA IEDARBINĀŠANA</b> Pārlicinieties, vai akseleratora svira (B, 25.att.) darbojas pareizi un, vai akseleratora ierobežotājs (C) ir novietots minimālajā pozīcijā. Uzstādiet slēdzi A (25.att) stāvoklī START. Atveriet degvielas krānu, uzstādot to stāvoklī ON (26.att.). Uzstādiet sviru (1) (27.att.) stāvoklī CLOSE (tikai iedarbinot aukstu dzinēju). Cieši turiet ierīci un lēni velciet iedarbināšanas rokturi līdz jutīsiet pretestību, tad enerģiski velciet to līdz ir dzirdami sprakšķi (28.att.). Tad uzstādiet sviru (1) (27.att.) stāvoklī OPEN un vēl dažas reizes enerģiski pavelciet auklu līdz dzinējs iedarbojas.</p> <p><b>⚠ UZMANĪBU - Kad dzinējs ir iesildījies, nelietojiet starteri ierīces iedarbināšanai.</b></p> <p><b>MOTORA IESILDĪŠANA</b> Motors sasniedz savu maksimālo jaudu pēc 5÷8 darba stundām. Šīs iesildīšanas laikā nelieciet motoram darboties tukšgaitas režīmā uz maksimāliem apgriezieniem, lai izvairītos no pārlietas paātrināšanas.</p> <p><b>⚠ UZMANĪBU! - Iesildīšanas laikā nemainiet degvielas daudzumu, lai iegūtu paredzēto jaudas palielinājumu; motors var tikt bojāts.</b></p>



**H** - Helyszín hidegindító  
**FIN** - Käynnisjainti  
**LV** - Atrašanās vieta starteris  
**EST** - Ūhuklapi asukoht  
**LT** - Vieta starteris  
 中文 - 首發位置

Eesti keel	Lietuvių k.	中文
<b>KÄIVITAMINE</b>	<b>UŽVEDIMAS</b>	<b>启动</b>
<p><b>MOOTORI KÄIVITAMINE</b>          Kontrollige, et kiirendi hoob (B, Joon. 25) töötaks korralikult ja et kiirendi piiraja (C) oleks miinimumasendis.          Viige lüliti A (Joon. 25) asendisse START.          Avage kütusekraan: viige see asendisse ON (Joon. 26).          Viige hoob (1) (Joon. 27) asendisse CLOSE (ainult külma mootori käivitamisel).          Hoidke seadet kindlalt paigal ja tömmake aeglaselt käiviti käepidemest, kuni tunnete takistust; jätkake tömbamist tugevamini, kuni mootor käivituma hakkab (Joon. 28).          Nüüd viige hoob (1) (Joon. 27) asendisse OPEN ja tömmake paar korda järsult mootori löpliku käivitumiseni.</p> <p><b>⚠ TÄHELEPANU</b> - Kui mootor on juba soe, ära kasutage käivitamiseks starterit.</p> <p><b>MOOTORI SISSETÖÖTAMINE</b>          Mootor saavutab oma maksimumvõimsuse peale 5-8 tunnist töötamist.          Selle sissetöötamisperioodi jooksul ei tohi (ülemäärase koormuse vältimiseks) lasta mootoril täisgaasil tühikäiguga töötada.</p> <p><b>⚠ HOIATUS!</b> - Sissetöötamisperioodil ei tohi muuta õhu ja kütusesegu vahelkorda üle ettemääratud taseme, nii võib kahjustada mootorit.</p>	<p><b>VARIKLIO UŽVEDIMAS</b>          Patikrinkite, kad teisingai veiktu akseleratoriaus svirtelė (B, 25 pav.) ir kad akseleratoriaus ribotuvas (C) būtų nustatytas minimalių sukčių padėtyje.          Jungiklį "A" (25 pav.) perveskite į padėtį "START".          Atidarykite degalų padavimo čiaupą, pasukdami jį į padėtį "ON" (26 pav.).          Svirtelę (1) (27 pav.) perveskite į padėtį "CLOSE" (tik paleidžiant šaltą variklį).          Tvirtai laikydami prietaisą rankose, lėtai patraukite paleidimo rankeną iki tol, kol pajausite pasipriešinimą, po to stipriai patraukite, kad variklis pradėtų veikti (28 pav.).          Dabar perveskite svirtelę (1) (27 pav.) į padėtį "OPEN" ir kelis kartus patraukite, kol variklis pradės stabiliai veikti.</p> <p><b>⚠ DĖMESIO</b> - Jeigu variklis jau karštas, paleidimui starterio nenaudokite.</p> <p><b>PRADINIS VARIKLIO EKSPLOATAVIMAS</b>          Variklis maksimalią galią pasiekia po 5 - 8 valandų veikimo.          Pradinio eksploatavimo periodu neleiskite varikliui veikti visu greičiu tuščiajame eiga, kad būtų išvengta pernelyg didelės darbinės apkrovos.</p> <p><b>⚠ PERSPĖJIMAS!</b> - Pradinio eksploatavimo periodu nekeiskite karbiuracijos siekdami gauti laukiamą galios padidėjimą – taip galite sugadinti variklį.</p>	<p><b>发动机启动</b>          确保油门杆(B,图25)运作正确, 油门限制器(C)处于最低位置。          将开关A(图25)置于START (启动)位置。          打开燃料阀, 将之置于位置ON (图26)。          将杆(1) (图27)置于位置 CLOSE (关闭) (仅用于发动机冷机启动)。          保持喷雾机固定不动, 慢慢拉起动手柄, 直至遇到阻力, 然后用力拉, 直至发动机开始发出嘶嘶声(图28)。          这是将杆(1) (图27)重新置于位置OPEN (打开), 并用用力拉数下, 直至发动机启动。</p> <p><b>⚠ 注意</b> - 当发动机热机时, 不得使用手柄启动。</p> <p><b>发动机的磨合</b>          发动机在工作5-8小时后达到最大功率。          在此磨合期间不要令发动机全速空转, 以免应力过高。</p> <p><b>⚠ 警告!</b> - 发动机磨合期间不要更换燃油, 令功率逐渐增大, 否则会损坏发动机。</p>

Magyar	Suomi	Latviski
HASZNÁLAT	KÄYTTÖ	LIETOŠANA
<p><b>HASZNÁLATI ELŐÍRÁSOK</b>            Ez a porlasztó mezőgazdasági célra készült. A termék gyártásához használt anyagok ellenállóak a gyártás időpontjában a mezőgazdaságban használatos normál növényvédő (és gyomirtó) vegyszereknek. Ettől eltérő anyagok használata nem megengedett, a gyártó nem felel a maró, sűrű vagy ragadós vegyszerek okozta esetleges károkért.  <b>SZIGORÚAN TILOS A PORLASZTÓ HASZNÁLATA 18 ÉV ALATTI SZEMÉLY SZÁMÁRA.</b>            A jelen kézikönyv háton vihető, tengelyes lapátokkal működő, gyümölcsösben, szőlőben használandó növényvédő szerekkel való kezelésre, illetve, többféle és fajta fajsokai kezelésre érvényes.            A munkát gondosan tervezze meg. Mindaddig ne kezdje meg a munkát, amíg pontosan meg nem határozta a munkaterületet.</p> <p><b>⚠ FIGYELEM - Folyamatosan ellenőrizze a munkaterületet: ne irányítsa a sugarat emberek vagy állatok felé. Ha egy személy közeledik, azonnal állítsa le a motort.</b></p> <p><b>ÖVINTÉZKEDÉSEK A MUNKATERÜLETEN</b></p> <ul style="list-style-type: none"> <li>- Ne dolgozzon elektromos vezetékek és épületek közelében.</li> <li>- Csak akkor dolgozzon, ha a látási körülmények és a fény elégséges a tisztán látáshoz.</li> <li>- Ne gyalogoljon hátrafelé.</li> <li>- A porlasztó letámasztása előtt kapcsolja ki a motort.</li> <li>- Különösen figyeljen oda, és legyen éber, amikor védőfelszerelést visel, mivel a felszerelések csökkenthetik a kockázatot jelentő hangokat (felszólítás, jelzés, figyelmeztetés stb.).</li> <li>- Lejtőn vagy egyenetlen talajon történő munkavégzésnél különösen legyen figyelmes.</li> </ul> <p><b>TILOS FELHASZNÁLÁSI TERÜLETEK</b>            Szigorúan tilos a porlasztót az alábbi anyagokkal használni:</p> <ul style="list-style-type: none"> <li>- bármilyen fajta és típusú festék</li> <li>- Bármilyen fajta és típusú festék oldószer és hígító</li> <li>- Bármilyen fajta és típusú üzemanyag és kenőanyag</li> <li>- Bármilyen fajta és típusú LPG vagy egyéb gáz</li> <li>- Bármilyen fajta és típusú gyúlékony folyadék</li> <li>- Állati vagy emberi fogyasztásra szánt folyadék</li> <li>- Szemcsés vagy szilárd darabokat tartalmazó folyadék</li> <li>- Nem kompatibilis vegyszerek keveréke</li> <li>- Fekete vagy lebegő folyékony, szemcsés és/vagy nagyon sűrű műtrágya</li> </ul>	<p><b>KÄYTTÖÄ KOSKEVAT MÄÄRÄYKSET</b>            Tämän sarjan sumuruiskut on tarkoitettu maatalouskäyttöön. Valmistusmateriaalit kestävät normaalit maatalouden ruiskutusaineet (tai rikkaruohomyrkyt), joita on saatavilla laitteen valmistusajankohtana.            Muunlainen käyttö ei ole sallittua eikä valmistaja vastaa voimakkaiden kemikaalien tai paksujen ja tahmeiden aineiden aiheuttamista vahingoista.  <b>LAITTEEN KÄYTTÖ ON LAKISÄÄTEISESTI KIELLETTY ALLE 18-VUOTIAILTA.</b>            Oheinen käyttöopas koskee selässä kannettavia aksiaalipuhaltimella varustettuja sumuruiskuja, jotka on tarkoitettu kasvinsuojeluaineiden ruiskuttamiseen hedelmä- ja viinitarhoissa sekä erilaisten puurivistöjen kasvatuksessa. Suunnittele työ huolellisesti. Älä aloita työtä, ennen kuin olet tarkistanut huolellisesti työalueen.</p> <p><b>⚠ HUOMIO - Seuraa koko ajan työskentelyaluetta: älä suuntaa suihkua ihmisiä tai eläimiä kohti. Sammuta moottori välittömästi, jos joku lähestyy.</b></p> <p><b>TYÖALUETTA KOSKEVAT VAROTOIMET</b></p> <ul style="list-style-type: none"> <li>- Älä työskentele sähkökaapeleiden tai rakennusten läheisyydessä.</li> <li>- Työskentele ainoastaan silloin, kun näkyvyys ja valoisuus ovat riittävät.</li> <li>- Älä liiku taaksepäin.</li> <li>- Sammuta moottori ennen kuin laitat sumuruiskun maahan.</li> <li>- Ole erityisen varovainen ja valppaana käyttäessäsi kuulosuojaimia, sillä ne voivat estää varoitusäänten kuulemisen (huudot, merkkiäänet, varoitukset jne.).</li> <li>- Noudata erityistä varovaisuutta työskennellessäsi mäkisessä tai kuoppaisessa maastossa.</li> </ul> <p><b>KIELLETYÄ KÄYTTÖKOHTTEET</b>            Käyttö on lakisääteisesti kielletty seuraavien aineiden yhteydessä:</p> <ul style="list-style-type: none"> <li>- kaikenlaiset maalit</li> <li>- kaikenlaiset liuotinaineet tai maalien laimennusaineet</li> <li>- kaikenlaiset polttoaineet tai voiteluaineet</li> <li>- GPL tai kaikenlaiset kaasut</li> <li>- kaikenlaiset tulenarat nesteet</li> <li>- sekä eläimille että ihmisille tarkoitettua ravintonesteet</li> <li>- rakeita tai lujia kiintoaineita sisältävät nesteet</li> <li>- keskenään yhteensopimattomien kemikaalien seokset</li> <li>- nestemäiset lannoitteet tai rakeisiin sekoitetut ja/tai hyvin paksut nesteet</li> <li>- nesteet, joiden lämpötila on yli 40 °C</li> </ul>	<p><b>LIETOŠANAS NOTEIKUMI</b>            Šis sērijas smidzinātājs ir paredzēts lietošanai lauksaimniecībā. Izmantotie materiāli iztur normālus ķīmiskus produktus miglošanai (vai nezāles iznīcināšanai) lauksaimniecībā kopš ražošanas datuma.            Nav pieļaujams lietot ierīci citiem mērķiem, un mēs neatbildam par iespējamajiem bojājumiem, kas rodas no agresīvām ķīmiskām, biežām vai lipīgām vielām.  <b>IR STINGRI AIZLIEGTS LIETOT IERĪCI PERSONĀM, ĶAS JAUNĀKAS PAR 18 GADIEM</b>            Šī lietošanas pamācība ir derīga smidzinātājiem, kuri aprīkoti ar ass ventilatoriem fitosanitārai lietošanai augļu dārzos un vīna dārzos, ka arī rindās augošu dažāda veida koku kultūrām.            Rūpīgi saplānojiet savu darbu. Nesāciet strādāt, kamēr jums nav pilnas skaidrības par darba zonu.</p> <p><b>⚠ UZMANĪBU - Nepārtraukti novērojiet savu darba zonu: nekādā gadījumā nevirziet strūklku cilvēku vai dzīvnieku virzienā. Nekavējoties izslēdziet dzinēju, ja jums tuvojas kāds cilvēks.</b></p> <p><b>AR DARBA ZONU SAISTĪTIE PIESARDZĪBAS PASĀKUMI</b></p> <ul style="list-style-type: none"> <li>- Nestrādājiet blakus elektrības vadiem vai ēkām.</li> <li>- Strādājiet tikai pietiekamā apgaismojumā, kas ļauj skaidri redzēt darba zonu.</li> <li>- Nekāpieties atpakaļ.</li> <li>- Pirms smidzinātāja nolikšanas uz zemes, izslēdziet dzinēju.</li> <li>- Esiet īpaši uzmanīgs, kamēr lietojat aizsarglīdzekļus, jo tie var samazināt jūsu spēju dzirdēt skaņas un saucienus, kas brīdina par bīstamību (aicinājumi, signāli, brīdinājumi utt.)</li> <li>- Esiet īpaši uzmanīgi, strādājot uz nogāzēm vai nelīdzenām virsmām.</li> </ul> <p><b>AIZLIEGTS LIETOT</b>            Ir stingri aizliegts lietot ierīci ar sekojošiem produktiem:</p> <ul style="list-style-type: none"> <li>- Jebkura veida krāsas</li> <li>- Jebkura veida krāsu šķīdinātāji vai atšķaidītāji</li> <li>- Jebkura veida degviela vai smērviela</li> <li>- GPL vai jebkura veida gāze</li> <li>- Jebkura veida viegli uzliesmojoši šķīdumi</li> <li>- Cilvēkiem un dzīvniekiem paredzēti ēdami šķīdumi</li> <li>- Šķīdumi, kuri satur granulas vai cietas sastāvdaļas</li> <li>- Maisījumi no vairākiem ķīmiskiem produktiem, kas ir šavstarpēji nesavienojami</li> <li>- Šķīdrais mēslojums vai suspensijā, ar gabaliem un/vai īpaši biezas konsistences</li> <li>- Šķīdumi ar temperatūru, kas augstāka par 40°C</li> <li>- Visi produkti, kas neatbilst ierīces specifiskajai lietošanai.</li> </ul>



Eesti keel	Lietuvių k.	中文
<p align="center"><b>KASUTAMINE</b></p>	<p align="center"><b>NAUDOJIMAS</b></p>	<p align="center"><b>使用</b></p>
<p><b>KASUTAMISE REEGLID</b>  Käesoleva seeria aerosoolimasin on tehtud põllumajanduses kasutamiseks. Valmistamisel on kasutatud materjale, mis peavad vastu kõikidele tavalistele põllumajanduses kasutatavatele kemikaalidele, mis olid tootmise ajal kasutusel. Masin ei ole ettenähtud muudeks tegevusteks ja me ei võta endale vastutust väärkasutusel (agressiivsed, tihked või kleepuvad kemikaalid) tekkinud kahjustuste eest.  <b>ALLA 18 AASTASTELE ON KASUTAMINE RANGELT KEELATUD.</b>  Käesolev kasutusjuhend kehtib ainult seljalkantava telgventilaatoriga aerosoolimasina puhul, mida kasutatakse puuvilja-, viinamarja- ja teistes ridamisi puukasvandustes.  Planeerige oma töö põhjalikult. Ärge alustage tööd enne, kui olete tööala täpselt piiritlenud.</p> <p><b>⚠ TÄHELEPANU - Kontrollige pidevalt tööala: ärge suunake juga inimeste või loomade poole. Kui keegi joa lähedusse sattub, seisake viivitamatult mootor.</b></p> <p><b>ETTEVAATUSABINÕUD TÖÖALAS</b></p> <ul style="list-style-type: none"> <li>- Ärge töötage elektriliinide ja hoonete läheduses.</li> <li>- Seadmega tohib töötada ainult laitmatutes nähtavus- ja valgustingimustes.</li> <li>- Ärge liikuge selg ees.</li> <li>- Lülitage mootor välja enne pihusti mahapanekut.</li> <li>- Olge eriti tähelepanelik juhul, kui kannate kaitsevahendeid – viimased võivad piirata hoiatavate helide kuulmist (hüüded, signaal, hoiatus jne.)</li> <li>- Olge eriliselt ettevaatlik kallakutel või ebatasasel pinnal töötades.</li> </ul> <p><b>KASUTAMINE KEELATUD</b>  Käesoleva masina kasutamine on rangelt keelatud järgmiste toodetega:</p> <ul style="list-style-type: none"> <li>- Igasugused värvid</li> <li>- Igasugused lahustid</li> <li>- Igasugused kütused või määrdeained</li> <li>- Igasugused gaasid</li> <li>- Igasugused kergsüttivad vedelikud</li> <li>- Vedelikud, mis sisaldavad terasid või muid tahkeid tükke</li> <li>- Sobimatute kemikaalide segud</li> <li>- Tumedad väetised või suspensioonid tükkidega ja/või tihked.</li> <li>- Vedelikud temperatuuriga üle 40°C</li> </ul>	<p><b>NAUDOJIMO TAISYKLĖS</b>  Šių dulksnos pūstuvų serija skirta naudoti žemės ūkyje. Įrenginio gamybai naudojamos medžiagos yra atsparios įprastiems chemikalams, kurie naudojami kaip purškalai žemės ūkyje.  Mechanizmo negalima naudoti jokia kitu būdu; mes neprisiimame atsakomybės už pažeidimus, kurie atsirado dėl stipraus poveikio chemikalų arba tirštų ir lipnių medžiagų naudojimo.  <b>MECHANIZMĄ DRAUDŽIAMA NAUDOTI ASMENIMS, JAUNESNIEMS NEI 18 METŲ.</b>  Šis vadovas galioja ant nugaros nešiojamam dulksnos pūstuvui su ašiniu ventiliatoriumi, kuris skirtas vaismedžių sodų, vynuogynų ir kitų rūšių eilėmis auginamų medžių fitosanitariniam apdorojimui.  Kruopščiai suplanuokite savo darbą. Nepradėkite dirbti, kol aiškiai neapibrėžėte darbo zonos.</p> <p><b>⚠ DĖMESIO - Nuolat kontroliuokite savo darbo zoną: nenukreipkite purškiamos srovės į žmones ar gyvulius. Nedelsdami išjunkite variklį, jeigu pastebėjote, kad kas nors prisiartina prie jūsų.</b></p> <p><b>ATSARGUMO PRIEMONĖS DARBO ZONOJE</b></p> <ul style="list-style-type: none"> <li>- Nedirbkite šalia elektros kabelių ar linijų arba pastatų.</li> <li>- Dirbkite tik tada, kai gerai matote darbo zoną.</li> <li>- Dirbdami neikite atbulas.</li> <li>- Jei prietaisą reikia padėti, išjunkite variklį.</li> <li>- Ypatingai atidžiai dirbkite, jeigu naudojate individualias apsaugos priemones, nes jos gali riboti jūsų sugebėjimą išgirsti apie pavojų perspėjančius garsus (kvietimus, signalus, perspėjimus ir kt.)</li> <li>- Ypatingai dėmesingai dirbkite įkalnėse ir nežinomose vietose.</li> </ul> <p><b>DRAUDŽIAMA NAUDOTI</b>  Su šiuo įrenginiu draudžiama naudoti šiuos produktus:</p> <ul style="list-style-type: none"> <li>- Bet kokios rūšies ar tipo dažus</li> <li>- Bet kokios rūšies ar tipo dažų tirpiklius ar skiediklius</li> <li>- Bet kokios rūšies ar tipo degalus ar tepalus</li> <li>- Bet kokios rūšies ar tipo GPL ar dujas</li> <li>- Bet kokios rūšies ar tipo degius skysčius</li> <li>- Skysčius, kuriuose yra granuliuotų arba tirštų kietųjų medžiagų</li> <li>- Įvairių nesuderinamų cheminių produktų mišinį</li> <li>- Kietų trašų skysčius arba suspensijas su granulėmis ir (arba) kurios yra labai tirštos</li> <li>- Skysčius, kurių temperatūra yra aukštesnė nei 40°C</li> </ul>	<p><b>使用规定</b>  本喷雾机系列专为农业用途而设计制造。采用的材料可耐农业灌溉或除草时使用的普通化学产品。  不得擅自挪作它用，本公司对腐蚀性化学产品或粘稠产品造成的损失概不负责。  十八岁以下者严禁使用。  本手册适用于有辅助风机的背负式喷雾机。此喷雾机用于果园、葡萄园及各种乔木种植的植物病害消除处理。  仔细规划好您的工作。开始工作前必须先明确划定工作区域。</p> <p><b>⚠ 注意 - 不断检查正在工作的区域：切勿向人或动物喷射。如果有人靠近，应立即停止发动机。</b></p> <p><b>工作区域预防措施</b></p> <ul style="list-style-type: none"> <li>- 切勿在电线或建筑物附近工作。</li> <li>- 只在可见度清晰和光线充足的情况下工作。</li> <li>- 不要后退行走。</li> <li>- 在放置喷雾机前必须先关闭发动机。</li> <li>- 戴个人防护用品 时应高度注意和警惕，因为它们可能会限制听见提示危险声响的能力(请求、信号、警报等等)</li> <li>- 在斜坡或不平衡地面上工作时应格外小心。</li> </ul> <p><b>禁忌用途</b>  禁止使用下列产品:</p> <ul style="list-style-type: none"> <li>- 各种类型的油漆</li> <li>- 各种类型的油漆溶剂或稀释剂</li> <li>- 各种类型的燃料或润滑油</li> <li>- 各种类型的液化石油气或天然气</li> <li>- 动物或人的饮料</li> <li>- 含微粒或固体颗粒的液体</li> <li>- 不相容化学产品混合物</li> <li>- 固态或有悬浮的化肥液体，带微粒及格外粘稠</li> <li>- 温度超过40° C的液体</li> </ul>

Magyar	Suomi	Latviski
<p align="center"><b>HASZNÁLAT</b></p>	<p align="center"><b>KÄYTTÖ</b></p>	<p align="center"><b>LIETOŠANA</b></p>
<p>- 40 °C-nál melegebb folyadék</p> <p>- A gép specifikus felhasználási területén nem használatos összes anyag</p> <p>- Ne használja a porlasztót tűzoltásra.</p> <p><b>A KÖRNYEZETET KÍMÉLŐ HASZNÁLAT</b></p> <p>- A porlasztó használatakor kövesse a helyi szabályokat és előírásokat. Ne használja a berendezést kora reggel és késő este.</p> <p>- Ellenőrizze a szél irányát és erősségét. Ne irányítsa a sugarat emberek, állatok, autók vagy házak felé.</p> <p>- Ne fújja a törmelékét nyitott ablakok vagy ajtók felé.</p> <p>- Mindig figyeljen oda az áthaladó személyekre.</p> <p>- Ne hagyja őrizetlenül a működő porlasztót.</p> <p>- A munkavégzéshez a lehető legalacsonyabb motorsebességet alkalmazza.</p> <p><b>A POR CSÖKKENTÉSE</b></p> <p>- A porlasztót ne használja különösen poros anyagot elmozdítására.</p> <p>- A levegősugarat soha ne irányítsa az alábbiak felé:</p> <ul style="list-style-type: none"> <li>· Nagy mennyiségű vagy poros kavics</li> <li>· Építőipari hulladék</li> <li>· Gipszpor</li> <li>· Cementpor</li> <li>· A kert száraz felső rétege</li> <li>· Égő anyagok</li> <li>· Szilikátpor</li> <li>· Azbesztes anyagok</li> </ul> <p><b>VEGYSZEREK HASZNÁLATA</b></p> <p>Helytelen vagy előzetes figyelmeztetés nélküli használat esetén minden rovarölő és gyomirtó szer ártalmas lehet az emberre és a környezetre. Ezért javasoljuk, hogy a vegyszereket csak megfelelő oktatáson részt vett (képzett) személy használja, és minden esetben figyelmesen el kell olvasni a vegyszer tartályán található utasításokat.</p> <p><b>VEGYSZEREK HASZNÁLATÁRA VONATKOZÓ ELŐÍRÁSOK</b></p> <p>Néhány ajánlás a károk és balesetek megelőzésére:</p> <ul style="list-style-type: none"> <li>- Megfelelően védet, idegenek és gyermekek számára hozzáférhető helyen történő tárolás.</li> <li>- Saválló kesztyűt, szemüveget, maszkot vagy sisakot, vízlepergető anyagból vagy TIVEK-ből készült munkaruhát, gumicsizmát és hasonló védőfelszereléseket viselve dolgozzunk a vegyszerekkel.</li> </ul>	<p>- kaikki aineet, jotka eivät sisälly laitteen nimenomaiseen käyttötarkoitukseen.</p> <p>- Älä käytä laitetta tulen sammuttamiseen.</p> <p><b>TOISTEN HUOMIOINTI</b></p> <p>- Noudata paikallisia käytäntöjä ja järjestysmääräyksiä sumuruiskun sopivien käyttöaikojen suhteen. Älä käytä laitetta aikaisin aamulla tai myöhään illalla.</p> <p>- Tarkista puhalluksen suunta ja voimakkuus. Älä suuntaa suihkua ihmisiä, eläimiä, autoja tai taloja kohti.</p> <p>- Älä puhalla roskia kohti avoimia ikkunoita tai ovia.</p> <p>- Huomioi aina ohikulkijat ihmiset.</p> <p>- Älä jätä sumuruiskua toimintaan ilman valvontaa.</p> <p>- Käytä mahdollisimman alhaista moottorin nopeutta, joka vielä sallii työn tekemisen.</p> <p><b>PÖLYJEN VÄHENTÄMINEN</b></p> <p>- Älä käytä sumuruiskua koskaan hyvin pölyisten roskien puhaltamiseen.</p> <p>- Älä suuntaa suihkua koskaan seuraavanlaisia materiaaleja kohti:</p> <ul style="list-style-type: none"> <li>· Suuret hiekkamäärät tai hiekkapöly</li> <li>· Rakennusjätteet</li> <li>· Kipsipöly</li> <li>· Sementti- ja betonipöly</li> <li>· Puutarhan kuiva pintakerros</li> <li>· Palavat materiaalit</li> <li>· Silikaattipöly</li> <li>· Asbestia sisältävät aineet</li> </ul> <p><b>KEMIKAALIEN KÄYTTÖ</b></p> <p>Kaikki tuholais- tai rikkaruohomyrkyt voivat olla vaarallisia sekä ihmiselle että ympäristölle, jos niitä käytetään väärällä tavalla ja huolimattomasti.</p> <p>Tämän vuoksi laitetta saa käyttää vain henkilöä, jotka ovat saaneet sen käyttöön liittyvän opastuksen (lupa) ja kaikissa tapauksissa vasta sen jälkeen, kun on huolellisesti perehdytty kemikaalien astiaan merkittyihin käyttöohjeisiin.</p> <p><b>KEMIKAALIEN KÄYTTÖÖN LIITTYVÄT MÄÄRÄYKSET</b></p> <p>Tärkeitä huomautuksia vahinkojen ja tapaturmien välttämiseksi:</p> <ul style="list-style-type: none"> <li>- Säilytä laitetta asianmukaisesti suojatussa tilassa, asiankuulumattomien ja lasten ulottumattomilla.</li> <li>- Käsittele aineita huolellisesti. Käytä haponkestäviä kumisia suojakäsineitä, suojalaseja - kasvosuojainta tai suojakypärää, kosteutta hylkivästä kankaasta valmistettua suojapukua tai TIVEK-pukua, kumisaappaita tai vastaavia.</li> </ul>	<p>- Nelietojiet ierīci ugunsgrēku dzēšanai.</p> <p><b>PIENĀCIĢA LIETOŠANA</b></p> <p>- Ievērojiet vietējās normas un noteikumus par atļautiem smidzinātāju lietošanas laikiem. Nelietojiet to no agrā rīta vai ļoti vēlā vakarā.</p> <p>- Sekojiet vēja virzienam un intensitātei. Nevirziet strūklu cilvēku, dzīvnieku, automašīnu vai citas mantas virzienā.</p> <p>- Sekojiet tam, lai ierīce neuzmestu šķembas atvērtu logu vai durvju virzienā.</p> <p>- Vienmēr sekojiet garāmgājējiem.</p> <p>- Neatstājiet ieslēgtu smidzinātāju bez uzraudzības.</p> <p>- Lietojiet veicamajam darbam viszemāko nepieciešamo dzinēja ātrumu.</p> <p><b>PUTEKĻU VEIDOŠANAS IEROBEŽOŠANA</b></p> <p>- Nelietojiet smidzinātāju, lai pārvietotu pārmērīgi putekļainu materiālu.</p> <p>- Nekādā gadījumā nevirziet gaisa plūsmu šādu materiālu virzienā:</p> <ul style="list-style-type: none"> <li>· Liels grants daudzums vai grants putekļi</li> <li>· Būvgrūži</li> <li>· Ģipša putekļi</li> <li>· Cementa un betona putekļi</li> <li>· Dārza virsējā sausa kārtā</li> <li>· Degmateriāli</li> <li>· Silikātu pulveris</li> <li>· Asbestu saturošie materiāli</li> </ul> <p><b>KĪMISKO PRODUKTU LIETOŠANA</b></p> <p>Visi anti-parazītiskie vai nezāles iznīcinošie produkti var būt kaitīgi gan cilvēkam, gan videi, ja tos lieto nepareizā veidā vai netīšām.</p> <p>Tāpēc ierīci ir ieteicams lietot tikai laikus apmācītām personām (ar licenci) un jebkurā gadījumā tikai pēc tam, kad ir uzmanīgi izlasītas lietošanas pamācības, kas atrodas uz konteīnera.</p> <p><b>NOTEIKUMI, KAS JĀIEVĒRO STRĀDĀJOT AR KĪMISKIEM PRODUKTIEM</b></p> <p>Daži piesardzības pasākumi, lai izvairītos no bojājumiem un negadījumiem:</p> <ul style="list-style-type: none"> <li>- Uzmanīgi novetojiet noliktavā savlaicīgi aizsargātās vietas, kur aizliegta ieeja nepiederošajiem un bērniem.</li> <li>- Apejieties ar produktiem uzmanīgi, iepriekš uzvelkot pretskābes gumijas cimdus, brilles - masku vai attīrošu aizsargcepuri, tam visam jābūt ražotam no ūdensnecaurlaidīga auduma vai TIVEK, gumijas zābakus un tamlīdzīgi.</li> </ul>

Eesti keel	Lietuvių k.	中文
<p align="center"><b>KASUTAMINE</b></p>	<p align="center"><b>NAUDOJIMAS</b></p>	<p align="center"><b>使用</b></p>
<p>- Tooted, mis ei kuulu masina kasutusalasasse. - Ärge kasutage kahjutule kustutamiseks.</p> <p><b>AUSTAGE KAASKODANIKKE</b></p> <p>- Juhinduge pihustite kasutamisel kohalike seaduste ja nõuetega sätestatud kellaegadest ja päevadest. Ärge kasutage seadet varahommikul või hilisõhtul. - Kontrollige tuule suunda ja tugevust. Ärge suunake õhujuga kunagi inimeste, loomade, söidukite ja hoonete poole. - Ärge puhuge prügi avatud akende või uste poole. - Arvestage möödakäijatega. - Ärge jätke töötava mootoriga pihustit järelevalveta. - Seadmega töötamisel peab mootor töötama võimalikult madalatel pööretel.</p> <p><b>TOLMU VÄHENDAMINE</b></p> <p>- Ärge kasutage pihustit väga tolmuste materjalide teistsaldamiseks. - Ärge suunake õhujuga kunagi järgmistele materjalidele:</p> <ul style="list-style-type: none"> <li>· Suur kruusahunnik või tolma kruus</li> <li>· Ehitusjätmed</li> <li>· Kipsi-/krohvitolm</li> <li>· Tsemendi-ja betoonitolm</li> <li>· Mulla pealmine kuiv kiht</li> <li>· Põlevad materjalid</li> <li>· Silikaaditolm</li> <li>· Asbesti sisaldavad materjalid</li> </ul> <p><b>KEMIKAALIDE KASUTAMINE</b></p> <p>Kõik pestitsiidid ja herbitsiidid võivad valedel või tähelepanuta kasutamisel kahjustada inimesi ja keskkonda. Soovitame kasutada masinat vastava väljaõppega inimestel, kes on hoolikalt lugenud pakendil olevat kasutusjuhendit.</p>	<p>- Produktus, kurie nepritaikyti naudoti su šiuo mechanizmu. - Gaisro gesinimui prietaiso naudoti negalima.</p> <p><b>DARBAS NEKELIANT PROBLEMŲ APLINKAI</b></p> <p>- Laikykitės vietinių normatyvų ir nutarimų, reglamentuojančių purkštuvų naudojimo sąlygas. Nedirbkite su prietaisu labai anksti ryte ar vėlai vakare. - Patikrinkite vėjo kryptį ir stiprumą. Nenukreipkite purškiamos srovės į žmones, gyvulius, automobilius ar namus. - Nepūskite šiukšles į atidarytus langus ar duris. - Dirbdami nuolat stebėkite praeinančius žmones. - Nepalikite veikiančio purkštuvo be priežiūros. - Darbus vykdykite su mažiausiais galimais variklio sūkiais.</p> <p><b>DULKIŲ ŠALINIMAS</b></p> <p>- Jei reikia perstumti į kitą vietą labai dulkėtas medžiagas, su purkštuvu to nedarykite. - Niekada nenukreipkite išpučiamo oro į žemiau išvardintas medžiagas:</p> <ul style="list-style-type: none"> <li>· Didelius žvyro ar skaldos arba miltelių pavidalo skaldos kiekius</li> <li>· Statybines šiukšles</li> <li>· Miltelių pavidalo gipsą</li> <li>· Miltelių pavidalo cementą ir gelžbetonį</li> <li>· Sausą daržo paviršinį sluoksnį</li> <li>· Degimo medžiagas</li> <li>· Silikatų miltelių pavidalo medžiagas</li> <li>· Medžiagas su asbestu</li> </ul> <p><b>CHEMINIŲ PRODUKTŲ NAUDOJIMAS</b></p> <p>Visi pesticidai ar herbicidai, jeigu naudojami netinkamai ir neatsargiai, gali pakenkti žmogui ir gamtai. Mechanizmu patariame dirbti apmokytiems (turintiems pažymėjimą) žmonėms, patariame perskaityti naudotojo instrukcijas, kurios pateiktos ant konteinerio.</p>	<p>- 不适合本机专用的所有产品 - 不要用于灭火。</p> <p><b>出于礼貌的运作</b></p> <p>- 遵循关于什么时候使用喷雾机的地方法规和条例规定。不要在大清早或非常晚的时候使用。 - 检查风向和风力。切勿向人、动物、汽车或房屋喷射。 - 不要向打开的窗户或门吹碎屑。 - 注意过往行人。 - 无人看管时切勿让喷雾机保持运转。 - 工作时尽量使用最低速度的燃气。</p> <p><b>减少粉尘</b></p> <p>- 切勿使用喷雾机来搬运过度粉尘的材料。 - 千万不得向以下材料喷气:</p> <ul style="list-style-type: none"> <li>· 大量沙砾或粉尘状沙砾</li> <li>· 建筑工地脏物</li> <li>· 石膏粉</li> <li>· 水泥粉和混凝土</li> <li>· 花园的干表层</li> <li>· 燃烧材料</li> <li>· 硅酸盐粉</li> <li>· 含石棉的材料</li> </ul> <p><b>化学产品的使用</b></p> <p>所有杀虫剂或除草剂产品如果使用不当或不加小心, 可能会损害人或环境。因此, 建议使用者经适当培训 (有合格证), 并在使用前仔细阅读包装箱上的使用说明。</p>
<p><b>KEMIKAALIDE KASUTAMISE NORMATIIVID</b></p> <p>Kahjustuste ja vigastuste vältimise meetodid</p> <p>- Hoolikas ladustamine kindlas, lastele ja võõrastele piiratud ligipääsuga kohas. - Käsitsege tooteid hoolikalt, kandes happevastaseid kindaid, kaitseprille – näokatet või kaitsekiivrit, veekindlat või TIVEK ülikonda, kummikuid või midagi sarnast. - Kemikaalide või segude neelamise või silma sattumise korral pöörduge arstipoole ja võtke neelatud toote etikett ühes.</p>	<p><b>CHEMINIŲ PRODUKTŲ NAUDOJIMO NORMOS, KURIŲ REIKIA LAIKYTI</b></p> <p>Apsisaugojimo nuo žalos ir sužeidimų metodai</p> <p>- Mechanizmą rūpestingai saugokite saugioje vietoje, kur prie jo negalėtų prieiti pašaliniai asmenys ir vaikai. - Su produktais elkitės atsargiai, būkite užsidėję nuo rūgšties saugančias gumines pirštines, apsauginius akinius, antveidžius ar apsauginį šalną, vandeniui atsparius arba TIVEK darbinius drabužius, guminius batus ir kt.</p>	<p><b>使用化学产品应遵循的规定</b></p> <p>防止造成损失和发生意外的措施:</p> <p>- 妥善存放于安全的地方, 不得让外人和儿童触及。 - 小心处理产品, 应穿戴抗酸橡皮手套、防护性眼镜和面罩、安全头盔、防水或TIVEK工作服、胶靴等。</p>

Magyar	Suomi	Latviski
<p align="center"><b>HASZNÁLAT</b></p>	<p align="center"><b>KÄYTTÖ</b></p>	<p align="center"><b>LIETOŠANA</b></p>
<ul style="list-style-type: none"> <li>- Ha a vegyszer vagy annak keveréke szembe vagy gyomorba jut, forduljunk orvoshoz, vigyük magunkkal a termék adatait tartalmazó leírást.</li> <li>- A tömény vagy oldott keverékkel érintkező minden ruhaneműt alaposan mossunk ki mielőtt újból használnánk.</li> <li>- A keverék készítése vagy használata közben, illetve a keverékkel kezelt területen ne dohányozzunk, igyunk, illetve étkezzünk.</li> <li>- A lakott területektől, vízfolyásoktól, utaktól, sportlétesítményektől, parkoktól és erdei utaktól megfelelő biztonságos távolságban használjuk a vegyszereket.</li> <li>- Gondosan mossa ki a növényvédő szerek tartályait, tiszta vízzel többször öblítse ki, majd szárazan helyezze őket megfelelő műanyag zsákba. Az öblítő folyadékot felhasználhatja a növények kezeléséhez.</li> <li>- Az üres tartályokat a nemzeti törvények és a helyi irányelvek előírásai szerint a megfelelő gyűjtőhelyeken kell leadni. A tartályokat soha nem szabad a környezetben hagyni, és semmilyen más célra nem szabad azokat újrahasznosítani.</li> <li>- A permetezés végeztével a porlasztót gondosan mossuk ki, a benne maradó vegyszer legalább a tízszeresének megfelelő mennyiségű vízzel, az oldatot öntsük ki a kezelt területre.</li> <li>- Maró vegyszerek használata esetén gyakrabban ellenőrizze a membránt, rézhidroxid használatát követően mindig mossa ki a berendezést.</li> <li>- A kezelés helyének közelében tiszta víz kell, hogy rendelkezésre álljon.</li> </ul>	<ul style="list-style-type: none"> <li>- Jos kemikaalia tai aineseosta joutuu silmiin tai niellään, ota yhteys lääkäriin ja näytä lääkäriille aineen tuotetiedot.</li> <li>- Pese huolellisesti kaikki suojavarusteet, jotka joutuvat kosketukseen puhtaiden tai laimennettujen kemikaaliseosten kanssa, ennen kuin käytät niitä uudelleen.</li> <li>- Älä tupakoi, juo tai syö seoksen valmistuksen tai käytön aikana eikä koskaan käsiteltyjen maa-alueiden läheisyydessä.</li> <li>- Käsittele aineita turvallisella etäisyydellä asutusalueelta, vesistöistä, teiltä, urheilupaikoista, puistoista tai viheralueilta.</li> <li>- Pese torjunta-aineiden säiliöt huolellisesti, huuhtele ne moneen kertaan puhtaalla vedellä ja kun ne ovat kuivuneet, laita ne sopiviin muovipusseihin. Pesunesteitä voidaan käyttää käsittelyyn.</li> <li>- Tyhjä säiliöt täytyy toimittaa kansallisen lainsäädännön ja alueen säännösten mukaiseen keräyskeskukseen. Säiliöitä ei koskaan saa jättää luontoon eikä niitä saa käyttää mihinkään muuhun tarkoitukseen.</li> <li>- Pese sumuruisku huolellisesti ruiskutuksen päätyttyä ja käytä huuhtelussa vettä vähintään 10-kertainen määrä jäämien määrään nähden. Levitä pesuvesi lopuksi käsittelylle alueelle.</li> <li>- Voimakkaita kemikaaleja käytettäessä kalvot on tarkastettava useammin. Kun laitteessa käytetään kuparihydroksidia, se on pestävä jokaisen käytön jälkeen.</li> <li>- Käsiteltävän alueen läheisyydessä täytyy olla saatavilla puhdasta vettä.</li> </ul>	<ul style="list-style-type: none"> <li>- Gadījumā, ja ķīmiskie produkti vai produktu maisījums iekļūst acīs vai mutē, vēršieties pie ārsta, ņemot līdzi norītā produkta etiķeti ar vārdu.</li> <li>- Pirms atkārtotas lietošanas uzmanīgi nomazgājiet visus apģērba gabalus, kuri saskaras ar ķīmisko maisījumu, kurš ir viendabīgs vai atšķaidīts.</li> <li>- Nesmēķējiet, nedzeriet un neēdiet maisījuma sagatavošanas vai izplatīšanas laikā, kā arī darba vietas iekšienā vai tuvumā.</li> <li>- Strādājiet, ievērojot drošības attālumu apdzīvotu vietu, ūdens plūsmu, ielu, sporta centru, zaļo publisko zonu vai pastaigas celiņu tuvumā.</li> <li>- Uzmanīgi izmazgājiet fitosanitāro preparātu tvertnes, izskalojot tās vairākas reizes ar tīru ūdeni, un novietojiet tās sausas attiecīgajos plastmasas maisiņos. Mazgāšanas šķidrums var izmantot apstrādei.</li> <li>- Tukšas tvertnes jānogādā attiecīgajos atkritumu savākšanas centros, kuri darbojas atbilstoši nacionālajai likumdošanai un teritoriālā līmenī spēkā esošajām direktīvām. Tvertnes nekādā gadījumā nedrīkst izmest vidē, un tās nedrīkst atkārtoti lietot nevienam citam mērķim.</li> <li>- Kad esat beiguši darbu, rūpīgi izmazgājiet smidzinātāju, izšķīdinot atlikumus ar ūdens daudzumu, kas ir vismaz 10 reizes lielāks nekā atlikums, izlaistot iegūto maisījumu uz apstrādātā lauka.</li> <li>- Lietojot korozīvas ķīmiskās vielas, biežāk un rūpīgāk pārbaudiet membrānas; mazgājiet ierīci katru reizi pēc vara hidroksīda lietošanas.</li> <li>- Ir nepieciešams, lai darba vietas tuvumā atrastos tīrs ūdens.</li> </ul>
<p><b>BALESETVÉDELEM</b> A gépet ne közelítsük meg lánggal vagy hóforrással.</p>	<p><b>TULIPALOVAARAN VÄLTTÄMINEN</b> Älä tuo laitteen lähelle avutulta tai lämmönlähteitä.</p>	<p><b>PIESARDZĪBAS PASĀKUMI PRET UGUNSGRĒKU</b> Netuviniet ierīcēm liesmas vai siltuma izdales avotus.</p>
<p><b>IDŐJÁRÁSI VISZONYOK</b> Tanácsos a kezelést a reggeli órákban vagy a késő délutáni órákban végezni, a nap legmelegebb óráiban ne permetezzünk. Ha eső várható, vagy esik az eső, ne permetezzünk. Erős, másodpercenként 3-5 méternél nagyobb sebességű szél esetén ne permetezzünk.</p>	<p><b>ILMASTO-OLOSUHTEET</b> Käsittely on suositeltavaa suorittaa varhain aamulla tai myöhään iltapäivällä eikä päivän kuumimpaan aikaan. Älä suorita käsittelyä koskaan sateella tai jos odotettavissa on sadetta. Älä suorita käsittelyä voimakkaalla tuulella tai jos tuulen nopeus on yli 3-5 metriä sekunnissa.</p>	<p><b>METEOROLOĢISKIE APSTĀKĻI</b> Ir ieteicams veikt apstrādi agrās rīta stundās vai vēlā pēcpusdienā, izvairoties no karstajām stundām dienas laikā. Nekādā gadījumā neveiciet apstrādi, ja ir apmācies vai līst. Neveiciet apstrādi, ja ir stiprs vējš vai pūš stiprāk par 3/5 metriem sekundē.</p>

Eesti keel	Lietuvių k.	中文
<p align="center"><b>KASUTAMINE</b></p>	<p align="center"><b>NAUDOJIMAS</b></p>	<p align="center"><b>使用</b></p>
<p>- Rõivaid, mis puutuvad kokku lahjendatud või lahjendamata kemikaalidega, tuleb enne uuesti kasutamist hoolikalt pesta.</p> <p>- Segu valmistamise või pritsimise ajal, samuti juba töödeldud aladel või nende läheduses ei tohi suitsetada, süüa ega juua.</p> <p>- Töödelge maapinda arvestades ohutuskaugust naabritest, veekogudest, tänavatest, spordikeskustest, avalikest rohelustest ja teedest.</p> <p>- Tühjad kemikaalikonteinerid tuleb korduvalt puhta veega loputada, kuivatada ja asetada spetsiaalsetesse plastikust utiliseerimiskottidesse. Loputusvedelikke saab hiljem kasutada vilja töötlemiseks.</p> <p>- Tühjad konteinerid tuleb viia selleks määratud kogumiskeskustesse vastavalt riiklikule ja kohalikule seadusandlusele. Konteinereid ei tohi kunagi minema visata ega utiliseerida tavaliste jäätmetena ning neid ei tohi kunagi muul otstarbel uuesti kasutada.</p> <p>- Peale kasutamist peske masinat lahusega, kus on vähemalt 10 korda rohkem vett kui jääkainet, pritsides saadud lahus töödeldud alale.</p> <p>- Kontrollige membraani olekut peale agressiivsete keemiatoodete kasutamist põhjalikumalt; peale vaskhüdrosiidi kasutamist peske kogu süsteem täpselt.</p> <p>- Seadme kasutuskoha läheduses peab käepärast olema puhta vee allikas.</p> <p><b>ETTEVAATUSABINÕUD TULE VASTU</b> Masinale ei tohi läheneda lahtise tule ega kuumaallikatega</p> <p><b>METEOROLOOGILISED TINGIMUSED</b> Soovitame töötada varahommikul või hilisõhtul vältimaks päeva kuumemaid tunde. Ei tohi töödelda enne või vihma ajal. Ei tohi töödelda tugeva või 3-5 meetrit sekundis ületava tuule korral.</p>	<p>- Jeigu produkto arba mišinio patenka į akis arba į nuriyote, kreipkitės į gydytoją ir jam parodykite produkto, kurio nuriyote, informacinę lentelę.</p> <p>- Drabužius, ant kurių pateko gryno arba skiesto chemikalų mišinio, reikia gerai išplauti prieš jais vėl naudojantis.</p> <p>- Ruošdami mišinį arba jį purkšdami, o taip pat jau apdorotuose sklypuose nerūkykite, negerkite ir nevalgykite.</p> <p>- Sklypus apdorokite laikydamiesi saugaus atstumo nuo kaimynų, vandens telkinių, kelių, sporto centrų, viešo naudojimo žaliųjų plotų ir viešo naudojimo takų.</p> <p>- Tuščias chemikalų talpyklas reikia pakartotinai išplauti švariu vandeniu, išdžiovinti ir sudėti į specialius plastmasės išmetimui skirtus maišus. Plovimui naudotus skysčius galima pakartotinai naudoti pasėliams apdoroti.</p> <p>- Tuščias talpyklas būtina nuvežti į paskirtus surinkimo centrus - vadovaukitės įstatyminėmis taisyklėmis ir vietinės valdžios potvarkiais. Talpyklas draudžiama išmesti kaip paprastas šiukšles, jų negalima pakartotinai naudoti jokiems tikslams.</p> <p>- Atlikę purškimo darbą, gerai išplaukite dulksnos pūstuvą – likusią medžiagą atskieskite mažiausiai 10 kartų didesniu kiekiu nei yra likusios medžiagos ir gautą mišinį vėl išpurškite ant apdoroto sklypo.</p> <p>- Panaudoję stipraus poveikio cheminius produktus, padidinkite membranos būklės kontrolę; panaudoję vario hidroksidą, gerai išplaukite visą sistemą.</p> <p>- Arti tos vietos, kur atliekamas apdorojimas, turi būti švaraus vandens tiekimas.</p> <p><b>PRIŠGAISRINĖS PRIEMONĖS</b> Prie mechanizmo neikite turėdami ugnies ar šilumos šaltinį</p> <p><b>METEREOLOGINĖS SĄLYGOS</b> Apdorojimą patariama atlikti anksti ryte arba po pietų, kai nėra labai karšta. Apdorojimo neatlikite prieš lietų arba lyjant. Apdorojimo neatlikite, jeigu pučia stiprus vėjas arba jo greitis viršija 3/5 metrus per sekundę.</p>	<p>- 如果眼睛接触或咽下化学产品或混合物，应携带摄取的产品标签向医生求助。</p> <p>- 接触过纯或稀释化学产品混合物的所有衣物在使用前必须彻底清洗。</p> <p>- 在准备或喷撒混合物时，不得在已作处理的地方内或周围抽烟、饮酒及进食。</p> <p>- 处理时应注意安全距离，远离邻居、水道、街道、体育中心、公共绿色场所或公用路径。</p> <p>- 使用随附配件彻底清洁植物除虫药剂的容器，并用干净清水过水多次。清洁剂可用于除虫处理。</p> <p>- 收集洗净的容器并送往专门的收集中心，不得随处丢弃。无论如何不得重新使用。可在底部钻孔打烂容器。</p> <p>- 喷雾后，剩余物需用至少十倍以上的水稀释，仔细清洗喷雾机，并将此混合物喷撒在经处理的田地上。</p> <p><b>消防措施</b> 不要让本机靠近火焰或热源。</p> <p><b>气象条件</b> 建议大清早或傍晚时分进行喷雾处理，避免一天中最热的时分。 如果阴天或下雨请不要喷雾。 如果刮大风或风速超过每秒3/5米时请不要喷雾。</p>

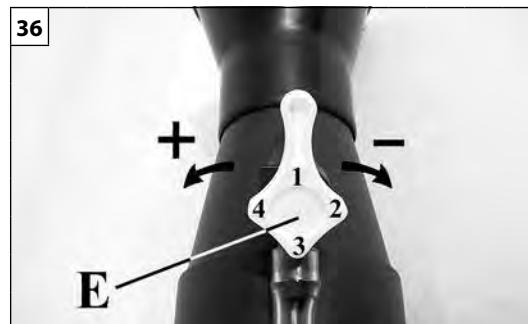
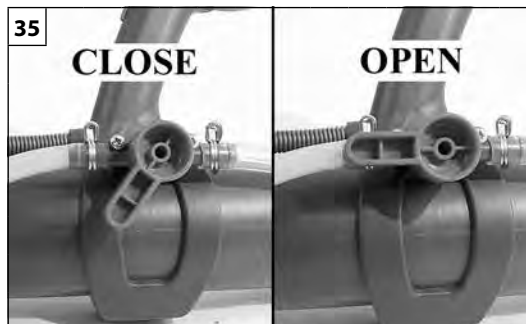
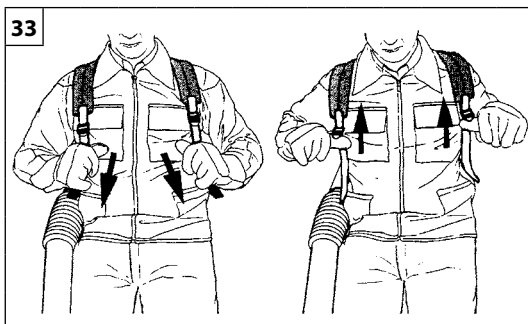

Magyar	Suomi	Latviski
<p align="center"><b>HASZNÁLAT</b></p>	<p align="center"><b>KÄYTTÖ</b></p>	<p align="center"><b>LIETOŠANA</b></p>
<p><b>HASZNÁLAT</b></p> <ol style="list-style-type: none"> <li>A hevedert úgy állítsuk be, hogy könnyű legyen a gépet vinni (33. ábra).</li> <li>Töltsük fel a folyadéktartályt (34. ábra). Zárjuk le a dugóval (D), ellenőrizzük, hogy a dugó jól zár-e.</li> </ol> <p><b>⚠ FIGYELEM!</b> - A folyadéktartály feltöltésekor ne feledje, hogy a teletöltött gép súlya nem szabad, hogy meghaladjon a 30 kg-ot, ha férfi használja, és a 20 kg-ot, ha nő.</p> <ol style="list-style-type: none"> <li>A 22. oldalon leírt eljárást követve indítsuk be a motort.</li> <li>Nyissuk ki a folyadékcsapot (35. ábra).</li> <li>Az adagolóval állítsuk be a folyadékhozamát (E, 36. ábra).</li> <li>A befűjt levegő sebességét a gyorsítóval lehet állítani (B, 37. ábra).</li> </ol> <p>Az alkalmazás típusának megfelelően válasszuk ki a megfelelő sebességet.</p> <p>Ha megtaláltuk a megfelelő sebességet, annak fenntartása és gyors és pontos újra beállítása a gyorsítás korlátozóval (C, 37. ábra) lehetséges.</p> <p>A maximális üzemet akkor lehet elérni, amikor a korlátozó (C) teljesen felfelé mutat.</p> <p><b>⚠ FIGYELEM!</b> – A permetező helyes használatához a folyadékcső első szakaszát (a csigától a fúvókáig – 38. ábra, L) vízszintesen kell tartani.</p> <p><b>⚠ FIGYELEM</b> - Ellenőrizzük a környezeti feltételeket: <b>a befűvés soha ne történjen emberek, vagy állatok irányában (39. ábra).</b></p> <p>A fúvóka kis tárgyakat nagy sebességgel magasra fölfújhat.</p> <p><b>⚠ FIGYELEM!</b> – A munka befejeztével a motor leállítása előtt zárjuk el a folyadékcsapot (40. ábra).</p>	<p><b>KÄYTTÖ</b></p> <ol style="list-style-type: none"> <li>Säädä olkahihna siten, että laitetta on helppo kantaa (Kuva 33).</li> <li>Täytä nestesäiliö (Kuva 34). Sulje korkki (D) ja varmista, että se on tiiviisti kiinni.</li> </ol> <p><b>⚠ HUOMIO!</b> – Huomioi nestesäiliön täytön yhteydessä, että laitteen paino ei saa olla täynnä ollessaan yli 30 kg miehille ja yli 20 kg naisille.</p> <ol style="list-style-type: none"> <li>Käynnistä moottori ohjeiden mukaisesti (katso sivu 22).</li> <li>Avaa nestehana (Kuva 35).</li> <li>Säädä nestemäärä annostelijan avulla (E, Kuva 36).</li> <li>Puhallusilman virtausnopeus säädetään kaasun avulla (B, Kuva 37).</li> </ol> <p>Valitse sopiva nopeus käytön mukaisesti.</p> <p>Kun sopiva nopeus on löytnyt, voit pitää nopeuden yllä ja löytää sen uudelleen tarkasti käyttämällä apuna nopeudenrajoitinta (C, Kuva 37).</p> <p>Maksiminopeusalue saavutetaan, kun rajoitin (C) on kokonaan ylhäällä.</p> <p><b>⚠ HUOMIO</b> - Sumuruiskun asianmukaisen käytön varmistamiseksi puhallusputken ensimmäinen osa (L, kuva 38) (siivikosta suuttimeen) on pidettävä vaakatasossa.</p> <p><b>⚠ HUOMIO!</b> – Tarkista ympäristö: <b>älä koskaan puhalla muita ihmisiä tai eläimiä kohti (Kuva 39).</b> Puhallin voi sinkauttaa pieniä esineitä suurella nopeudella korkealle ilmaan.</p> <p><b>⚠ HUOMIO</b> - Sulje nestehana (kuva 40) työn päättyessä ennen moottorin sammuttamista.</p>	<p><b>LIETOŠANA</b></p> <ol style="list-style-type: none"> <li>Noregulējiet plecu siksnu tā, lai ierīci būtu viegli pārnēsāt (33.zīm.).</li> <li>Uzpildiet šķidrumu tvertni (34.zīm.). Aizveriet vāciņu (D), pārbaudot hermētiskumu.</li> </ol> <p><b>⚠ UZMANĪBU</b> - Uzpildot šķidrumus tvertnēs ievērojiet to, ka mašīnas kopējais svars nedrīkst pārsniegt 30 kg operatoriem un 20 kg operatorēm.</p> <ol style="list-style-type: none"> <li>Iedarbiniet motoru, ievērojot pievienotās procedūras (22.lpp.).</li> <li>Atveriet šķidrumu krānu (35.zīm.).</li> <li>Noregulējiet šķidrumu plūsmu, izmantojot dozētāju (E, 36.zīm.).</li> </ol> <p>Pūtēja caurules gaisa plūsmas ātrumu regulē, darbinot akceleratoru (B, 37.zīm.).</p> <p>Izvēlieties vispiemērotāko ātrumu atbilstoši lietošanai.</p> <p>Kad esat to atraduši, lai varētu to paturēt un ātri precīzi atrast, ir iespējams lietot akcelerācijas regulatoru (C, 37.zīm.)</p> <p>Maksimālo režīmu iegūst, kad regulators (C) ir pilnībā novietots uz augšu.</p> <p><b>⚠ UZMANĪBU</b> - Smidzinātāja pareizai lietošanai padeves caurules sākuma daļai (L, 38.att.) (no gliemeža līdz silfonam) jābūt horizontālai.</p> <p><b>⚠ UZMANĪBU</b> - Pārbaudiet apkārtesošo vidi: <b>nekādā gadījumā nepūtiēt citu personu vai dzīvnieku virzienā (39.zīm.).</b> Pūtējs var izmest uz augšu mazus priekšmetus lielā ātrumā.</p> <p><b>⚠ UZMANĪBU</b> - Pēc darba pabeigšanas un pirms dzinēja izslēgšanas aizveriet šķidrumu krānu (40.att.).</p>

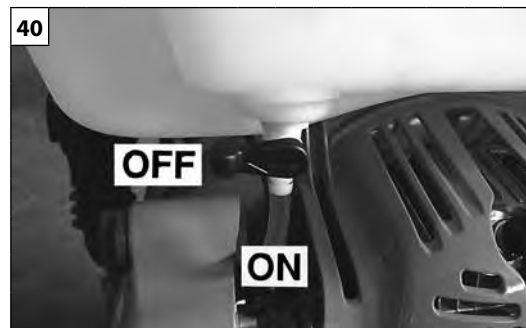
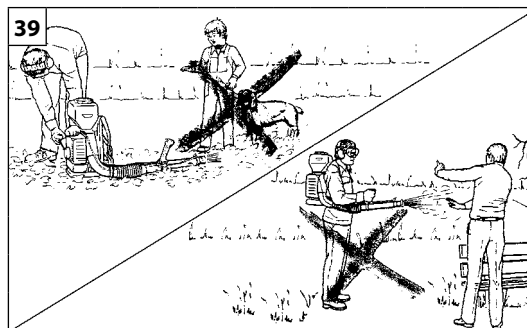
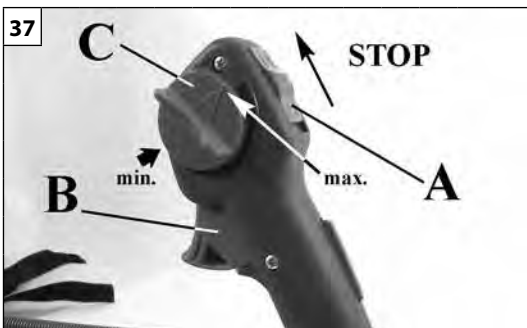

Eesti keel	Lietuvių k.	中文
<p align="center"><b>KÄIVITAMINE</b></p>	<p align="center"><b>UŽVEDIMAS</b></p>	<p align="center"><b>使用</b></p>
<p><b>KASUTAMINE</b></p> <ol style="list-style-type: none"> <li>Kohandage rakmed masina kergemaks kandmiseks (joonis 33).</li> <li>Täitke kemikaalipaak (joonis 34). Kinnitage kork (D).</li> </ol> <p><b>⚠ TÄHELEPANU</b> - Vedelikupaagi täitmisel arvestage sellega, et tangitud seadme kogukaal ei tohi ületada 30 kg mees- ja 20 kg naisoperaatori korral.</p> <ol style="list-style-type: none"> <li>Käivitage mootor nagu õpetatud (lk 23).</li> <li>Avage vedeliku kraan (joonis 35).</li> <li>Voolutugevuse muutmiseks kasutage nuppu (E, joonis 36).</li> </ol> <p>Õhusurve sõltub gaasiandmisest (B, joonis 37). Valige surve vastavalt tööle. Leides sobiva surve, kasutage gaasi piirajat (C, joonis 37) sääilitamiseks ja kiireks taasleitmiseks. Täisgaasi saab lükates piiraja (C) täiesti ülemisse asendisse.</p> <p><b>⚠ TÄHELEPANU</b> - Pihusti õigeks kasutamiseks tuleb pihustitoru (L, Joon. 38) ülemist osa (põlvest ribilise osani) hoida horisontaalasendis.</p> <p><b>⚠ HOIATUS</b> – Jälgige pidevalt töödeldavat ala: õhuvoolu suunamine inimeste või loomade poole keelatud (joonis 39). Masin võib väikeseid objekte väga kiiresti üles puhuda.</p> <p><b>⚠ TÄHELEPANU</b> - Sulgege vedelikukraan (Joon. 40) pärast töö lõpetamist ja enne mootori seiskamist.</p>	<p><b>NAUDOJIMAS</b></p> <ol style="list-style-type: none"> <li>Diržų komplektą pritvirtinkite taip, kad mechanizmą būtų patogų nešti (33 pav.).</li> <li>Pripildykite chemikalų rezervuarą (34 pav.). Užsukite dangtelį (D) ir patikrinkite, ar jis sandarus.</li> </ol> <p><b>⚠ DĖMESIO</b> - Užpildydami į bakelį išpurškiamą skystį, atsiminkite, kad pilnai užpildyto prietaiso svoris neturi viršyti 30 kg vyrams ir 20 kg moterims.</p> <ol style="list-style-type: none"> <li>Variklį užveskite vadovaudamiesi pridedamomis instrukcijomis (23 puslapis).</li> <li>Atidarykite skysčio čiaupą (35 pav.).</li> <li>Naudodamiesi srauto matuokliu nustatykite skysčio išmetimą (E, 36 pav.).</li> </ol> <p>Oro srauto greitis reguliuojamas su droseliu (B, 37 pav.). Parinkite tokį greitį, kuris labiausiai tiktų atliekamam darbui. Identifikavus nustatymus, su droselio ribotuvu (C, 37 pav.) galima šiuos nustatymus palaikyti ir juos tiksliai atstatyti. Visas greitis bus tada, kai ribotuvas (C) bus nustumtas iki galo į viršų.</p> <p><b>⚠ DĖMESIO</b> - Kad purkštuvus būtų naudojamas teisingai, pradinė išpurškimo vamzdžio atkarpa (L, 38 pav.) (nuo sraigto iki purkštuvo antgalio) turi būti horizontalioje padėtyje.</p> <p><b>⚠ PERSPĖJIMAS</b> – nuolatos tikrinkite zoną, kurioje dirbate: oro srauto niekada nenukreipkite į žmones ar gyvulius (39 pav.). Pūstuvus labai dideliu greičiu gali sviesti mažus daiktus.</p> <p><b>⚠ DĖMESIO</b> - Pabaigę darbą, uždarykite išpurškiamo skysčio padavimo čiaupą (40 pav.) ir po to išjunkite variklį.</p>	<p><b>使用</b></p> <p>防止造成损失和发生意外的措施:</p> <ol style="list-style-type: none"> <li>调整背带, 使喷雾机便于携带(图33).</li> <li>注满液体罐(图34)。盖上盖子D, 确保密封。</li> </ol> <p><b>⚠ 注意</b> - 向液体箱添加液体时, 应切记本机满载时重量不应超过30公斤(男性使用时)或者20公斤(女性使用时)。</p> <ol style="list-style-type: none"> <li>按随附步骤(第23页)启动发动机。</li> <li>打开液体阀(图35)。</li> <li>通过配量器E(图36)调节液体流量。</li> <li>喷气速度通过油门杆B(图37)调节。</li> <li>根据应用要求选择最适当的速度。</li> </ol> <p>一旦找到设定, 可利用油门限制器C(图37)保持和快速准确地恢复速度。 当限制器C完全向上推时, 将达到最大速度。</p> <p><b>⚠ 注意</b> - 为了正确使用喷雾机, 喷管(L, 图38)的首段(从螺帽到风箱)必须保持处于水平位置。</p> <p><b>⚠ 警告!</b> - 检查周围环境: 不得喷向他人或动物(图39)。喷雾机可能会令小物品向上高速溅射。</p> <p><b>⚠ 注意</b> - 工作结束时, 在停止发动机前应先关闭液体阀(图40)。</p>

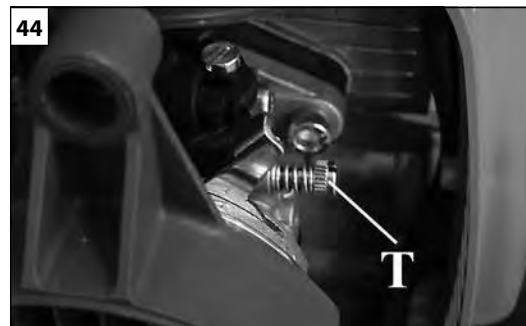
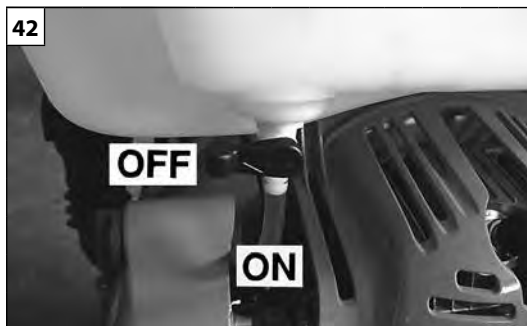
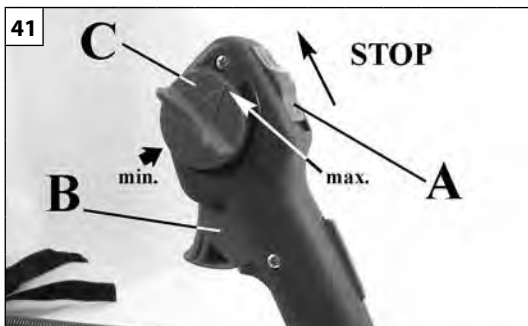

Magyar	Suomi	Latviski
<h3>A MOTOR LEÁLLÍTÁSA - KARBANTARTÁS</h3>	<h3>MOOTTORIN SAMMUTTAMINEN - HUOLTO</h3>	<h3>MOTORA APSTĀDINĀŠANA - TEHNISKĀ APKOPE</h3>
<p><b>A MOTOR LEÁLLÍTÁSA</b> A gyorsítókart (B, 41. ábra) és a korlátozót (C) állítsuk a minimumra. Zárjuk el az üzemyangcsapot, állítsuk "OFF" pozícióba (42. ábra). Kapcsoljuk ki a motort, az (A) földkapcsolót állítsuk STOP pozícióba (41. ábra).</p> <p><b>SZÁLLÍTÁS</b> Szállításkor a permetező motorja legyen kikapcsolva állapotban.</p> <p><b>FIGYELEM</b> - Ha a permetezőt járművön szállítjuk, ellenőrizzük, hogy szíjjakkal megfelelő módon és erősen rögzítve legyen. A permetezőt függőlegesen, üres tartállyal kell szállítani, ellenőrizzük, hogy az adott járműre vonatkozó érvényes előírásokkal nem ellentétes-e a permetező szállítása.</p> <p><b>KARBANTARTÁS</b> A karbantartási műveleteknél mindig kövessük az előírásokat. A normál karbantartáson kívüli műveleteket és javításokat soha ne végezzük egyedül. Csak a javításokra felhatalmazott szakcéghez forduljunk. Tisztításhoz ne használjunk üzemyanyagot (keveréket). Karbantartási, tisztítási vagy javítási műveletek végzésekor a gyertya fedelét mindig vegyük le.</p> <p><b>FIGYELEM!</b> - Karbantartási műveletek végzésekor mindig viseljük védőkesztyűt. Amikor a motor meleg ne végezzünk karbantartást.</p> <p><b>KARBURÁTOR</b> A minimumszint beállítása előtt tisztítsuk meg a levegőszűrőt (F, 43. ábra), és melegítsük be a motort. A motor tervezése és gyártása irányelv szerint történt.</p> <p><b>FIGYELEM</b> - Ne rongálja meg a karburátort.</p> <p>A T minimumszint csavar (Fig.44) úgy van beállítva, hogy a motor fordulatszám normál működésnél 2700 ford./perc legyen.</p>	<p><b>MOOTTORIN SAMMUTTAMINEN</b> Siirrä kaasuvipu (B, kuva 41) ja rajoitin (C) minimiasentoon. Sulje polttoainehana viemällä se asentoon OFF (kuva 42). Sammuta moottori kääntämällä maadoituskytkin (A) asentoon STOP (kuva 41).</p> <p><b>KULJETUS</b> Kuljeta sumuruiskua moottori sammutettuna.</p> <p><b>HUOMIO</b> – Kun sumuruiskua kuljetetaan ajoneuvossa, laite on kiinnitettävä ajoneuvoon tukevasti ja oikealla tavalla hihnojen avulla. Sumuruiskun kuljetuksen tulee tapahtua pystyasennossa säiliö tyhjennettynä ja kyseisyyppisten laitteiden kuljetusmääräyksiä on noudatettava.</p> <p><b>HUOLTO</b> Noudata aina huolto-ohjeita. Suorita vain normaaliin huoltoon kuuluvia toimenpiteitä. Älä koskaan tee muita toimenpiteitä tai korjauksia. Käytä vain valtuutettua erikoiskorjaamoja. Älä käytä polttoainetta (seosta) puhdistamiseen. Irrota sytytystulppa aina huoltotöiden, puhdistuksen tai korjausten ajaksi.</p> <p><b>HUOMIO!</b> – Huoltotoimenpiteiden aikana on aina käytettävä suojakäsineitä. Älä tee huoltotöitä moottorin ollessa lämmin.</p> <p><b>KAASUTIN</b> Puhdista ilmansuodatin (F, Kuva 43) ja lämmitä moottori ennen minimikierrosluvun säätämistä. Tämä moottori on suunniteltu ja valmistettu direktiivien mukaisesti.</p> <p><b>HUOMIO</b> – Älä peukaloi kaasutinta.</p> <p>Minimikierrosluvun ruuvi T (Kuva 44) on säädetty siten, että moottorin käyntialue on 2700 kierrosta/minuutissa.</p>	<p><b>DZINĒJA APTURĒŠANA</b> Pagrieziet akseleratora sviru (B, 41.att.) un ierobežotāju (C) minimālajā pozīcijā. Aizveriet degvielas krānu, uzstādot to poz. «OFF» (42.att.). Izslēdziet dzinēju, uzstādot masas slēdzi (A) pozīcijā STOP (41.att.).</p> <p><b>PĀRVIETOŠANA</b> Pārnēsājiet smidzinātāju tikai, ja motors ir izslēgts.</p> <p><b>UZMANĪBU</b> - Lai pārvietotu smidzinātāju transporta līdzeklī, pārliecinieties, ka ierīce ir pareizi un stabili nostiprināta transporta līdzeklī, izmantojot siksnas. Smidzinātāju jāpārvieto vertikālā pozīcijā ar tukšu tvertni, pārliecinoties, ka netiek pārkāpti šādu ierīču likumīgie transportēšanas noteikumi.</p> <p><b>TEHNISKĀ APKOPE</b> Vienmēr ievērojiet lietošanas pamācības, kad veicat tehnisko apkopi. Nekādā gadījumā paši neveiciet darbības vai labojumus, kas neatbilst normālai tehniskajai apkopei. Vienmēr vērsieties tikai specializētos un pilnvarotos tehniskās apkopes centros. Nelietojiet degvielu (maisījumu) tīrīšanas nolūkā. Noņemiet aizdedzes sveces vāciņu katru reizi, kad tiek veikta tehniskā apkope, tīrīšana vai labošana.</p> <p><b>UZMANĪBU!</b> - Tehniskās apkopes procedūru laikā vienmēr velciet aizsargcimdus. Neveiciet tehniskās apkopes darbības, ja motors ir karsts.</p> <p><b>KARBURATORS</b> Pirms veicat minimālu regulēšanu, iztīriet gaisa filtru (F, 43.zīm.) un sasildiet motoru. Šis motors ir projektēts un izgatavots saskaņā ar direktīvām.</p> <p><b>UZMANĪBU</b> - Neaiztieciat karburatoru.</p> <p>Minimālā režīma skrūve T (44.zīm.) ir neregulēta, lai iegūtu motora darbības režīmu pie 2700 apgriezieniem minūtē.</p>



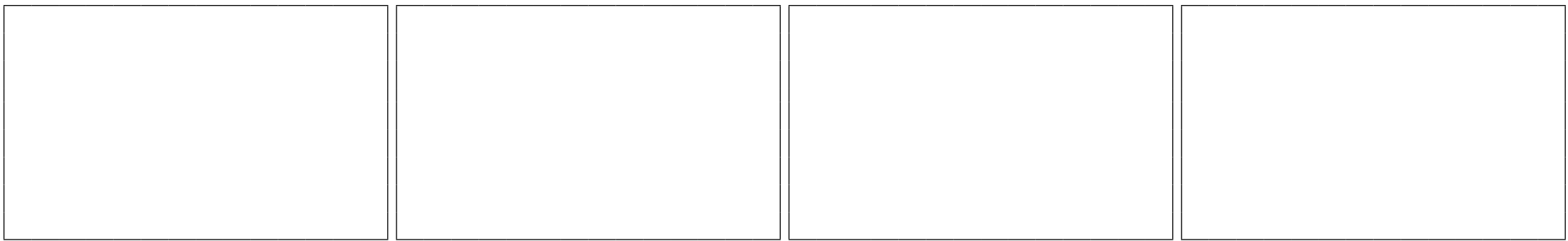

Eesti keel	Lietuvių k.	中文
<p align="center"><b>MOOTORI SEISKAMINE - HOOLDUS</b></p>	<p align="center"><b>VARIKLIO SŪSTABDYMAS - TECHNINĖ PRIEŽIŪRA</b></p>	<p align="center"><b>使用 - 维护</b></p>
<p><b>MOOTORI SEISKAMINE</b> Viige kiirendi hoob (B, Joon. 41) ja piiraja (C) miinimumasendisse. Sulgege kütusekraan: viige see asendisse „OFF“ (Joon. 42). Seisake mootor: viige pealüliti (A) asendisse STOP (Joon. 41).</p> <p><b>TRANSPORTIMINE</b> Transportimisel lülitage mootor välja.</p> <p><b>⚠ HOIATUS</b> – Aerosoolimasina sõidukil transportimisel jälgige, et masin oleks kinnitatud rihmadega sõiduki külge. Aerosoolimasinat tuleb transportida tühja paagiga vertikaalses asendis, jälgides et selliste masinate veoeskirju ei rikutaks, vältimaks kahjustusi.</p> <p><b>HOOLDUS</b> Hooldamisel tuleb alati järgida tootjapoolseid hooldusjuhiseid. Kasutamisel ja hooldamisel ei tohi teostada kasutusjuhistes kirjeldatutest erinevaid operatsioone. Tuleb võtta ühendust vastavate volitatud teeninduspunktidega. Puhastamisel ei tohi kasutada mootorikütuseid. Hooldamisel, puhastamisel või parandamisel ühendage süüteküünl lahti.</p> <p><b>⚠ HOIATUS!</b> – Seadme hooldamisel tuleb alati kanda kaitsekindaid. Seadet ei tohi hooldada siis, kui mootor on tuline.</p> <p><b>KAARBURAATOR</b> Enne tühikäigu kiiruse reguleerimist, puhastage õhufilter (F, joonis 43) ja laske mootor soojaks. Mootor on kujundatud ja toodetud vastavalt direktiividele.</p> <p><b>⚠ HOIATUS</b> – Karburaatorit ei tohi muuta.</p> <p>Tühikäigu kiiruse reguleerimise kruvi T (joonis 44) on seatud kiirusele 2700 pööret minutis.</p>	<p><b>VARIKLIO IŠJUNGIMAS</b> Perverskite akseleratoriaus svirtelę (B, 41 pav.) ir akseleratoriaus ribotuvą (C) į minimalių sūkių padėtį. Uždarykite degalų padavimo čiaupą, pervesdami jį į padėtį. «OFF» (42 pav.). Išjunkite variklį, pervesdami masės jungiklį (A) į padėtį "STOP" (41 pav.).</p> <p><b>TRANSPORTAVIMAS</b> Dulksnos pūstuvą neškite tik tada, kai variklis yra išjungtas.</p> <p><b>⚠ PERSPĖJIMAS</b> – transportuodami dulksnos pūstuvą automobiliu pasirūpinkite, kad įrenginys būtų gerai su diržais pritvirtintas prie automobilio. Dulksnos pūstuvą reikia transportuoti vertikaloje padėtyje, bakas turi būti tuščias, reikia pasirūpinti, kad nebūtų pažeistos galiojančios tokių įrenginių gabenimo taisyklės.</p> <p><b>TECHNINĖ PRIEŽIŪRA</b> Visada vadovaukitės gamintojo techninės priežiūros darbų instrukcijomis. Niekada patys neatlikite darbų arba remonto, išskyrus įprastą techninę priežiūrą. Kreipkitės tik į specializuotas ir įgaliotas dirbtuves. Valymui niekada nenaudokite degalų. Visada, kai atliekami techninės priežiūros, valymo ar remonto darbai, nuimkite uždegimo žvakės gaubtą.</p> <p><b>⚠ PERSPĖJIMAS!</b> – Techninės priežiūros metu visada mūvėkite apsaugines pirštines. Techninės priežiūros negalima atlikti tol, kol variklis yra karštas.</p> <p><b>KARBIURATORIUS</b> Prieš reguliuodami tuščiosios eigos greitį, išvalykite oro filtrą (F, 43 pav.) ir leiskite varikliui veikti tol, kol jis sušils. Šis variklis sukonstruotas ir pagamintas taip, kad atitiktų galiojančias direktyvas.</p> <p><b>⚠ PERSPĖJIMAS</b> – Nelieskite karbiuratoriaus.</p> <p>Tuščiosios eigos reguliavimo varžtas T (44 pav.) skirtas tuščiosios eigos 2700 rpm greičiui nustatyti.</p>	<p>停止发动机 将油门杆(B,图41)和限制器(C)置于最低速位置。 关闭燃料阀, 将之重新置于位置 "OFF (关)" (图42)。 熄灭发动机, 将总开关(A)重新置于位置STOP (停止) (图41)。</p> <p><b>运输</b> 发动机停下后方可搬运喷雾机。</p> <p><b>⚠ 警告!</b> – 汽车运输喷雾机时, 确保用皮带将之正确牢固地固定在汽车上。运输时喷雾机应空罐垂直放置, 此外应确保不违反此类机器运输的现行法规。</p> <p><b>维护</b> 遵循制造商的指导进行维护保养。 除了说明书上所示的维护保养外, 不得擅自维修, 需到指定服务中心进行处理。 不使用燃油清洗机器。 每次进行保养、清洁或修理前必须拔掉火花塞盖。</p> <p><b>⚠ 警告</b> – 进行维修保养时应戴防护手套。发动机仍热时切勿进行维修保养。</p> <p><b>化油器</b> 调整怠速前, 清洁空气过滤器F (图43)并使发动机发热。 发动机根据标准</p> <p><b>⚠ 警告!</b> - 切勿自行改装汽化器。</p> <p>怠速螺丝T (图44)应调至发动机怠速为2700转 / 分。</p>

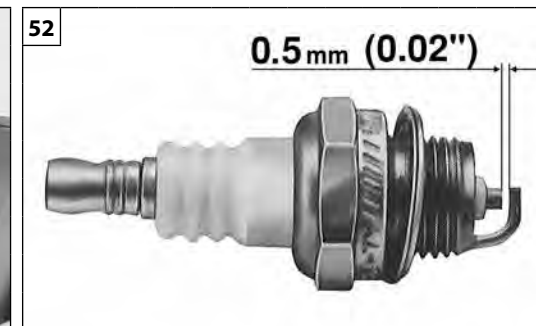
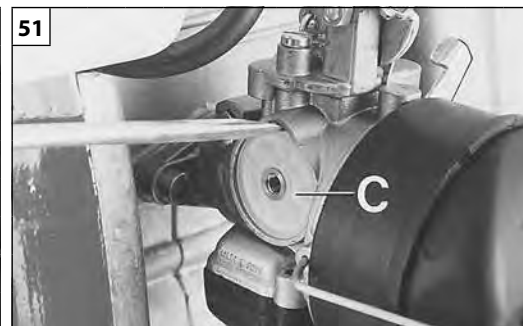
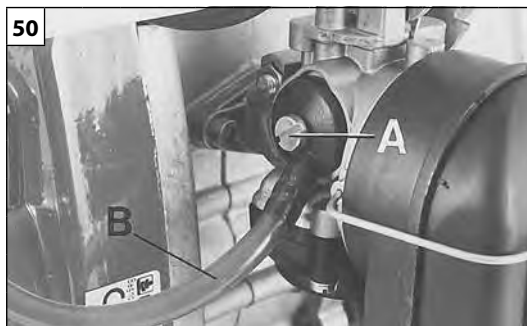

Magyar	Suomi	Latviski
<p align="center"><b>KARBANTARTÁS</b></p>	<p align="center"><b>HUOLTO</b></p>	<p align="center"><b>TEHNISKĀ APKOPE</b></p>
<p><b>LEVEGŐSZŰRŐ</b> - Ha a motor teljesítménye jelentősen lecsökken nyissuk fel a fedelet (A, 49. ábra), és ellenőrizzük a levegőszűrőt (B). Emak 3355006 cikksz. zsírolóval tisztítsa, vízzel mossuk le, és távolról fúvassa át sűrített levegővel. Ha el van tömődve, vagy sérült, cseréljük ki. Az új szűrő behelyezése előtt a fedél belső oldaláról és a szűrő körüli területről távolítsuk el a nagyobb szennyeződést.</p> <p><b>ÜZEMANYAGSZŰRŐ</b> - Rendszeresen ellenőrizzük az üzemanyagszűrő állapotát (ami a karburátor csatlakozása alatt található). A tisztításhoz (50 óránként végzendő) (50-51. ábra) csavarjuk le az (A) csavart, vegyük le a (B) csatlakozót és húzzuk ki a (C) szűrőt, vigyázzva, hogy ne sértsük meg. Tiszta, nem gyúlékony mosószerrel (pl. meleg szappanos vízzel) mossuk le a szűrőt, majd szárítsuk meg. A szennyezett szűrő nehezíti a motor beindulását és csökkenteni szolgáltatásait.</p> <p><b>FOLYADÉKSZŰRŐ</b> - Tiszta, nem gyúlékony mosószerrel (pl. meleg szappanos vízzel) mossuk le a szűrőt (D, 55. ábra), majd szárítsuk meg.</p> <p><b>ULV SZŰRŐ</b> - A hat kalibrált furatot sűrített levegővel tisztítsuk (56. ábra).</p> <p><b>MOTOR</b> - Ecsettel vagy sűrített levegővel rendszeresen tisztítsuk meg a dugattyú alátéteket (54. ábra). A dugattyún összegyűlt szennyeződés a motor működésére káros túlmelegedést okozhat.</p> <p><b>GYERTYA</b> - Javasoljuk a gyertya rendszeres tisztítását és az elektródák közötti távolság ellenőrzését (52. ábra). NGK BPMR7A gyertyát, vagy más azonos hőfokú gyertyát használjunk.</p> <p><b>VÉDŐRÁCS</b> - A lapát védőrácsát (53. ábra) rendszeresen tisztítsuk meg a lerakódásoktól és a szennyeződésektől.</p>	<p><b>ILMANSUODATIN</b> - Mikäli moottorin teho heikkenee huomattavasti, avaa kansi (A, Kuva 49) ja tarkista ilmansuodatin (B). Puhdista rasvanpoistoaineella, Emak koodi 3355006, pese vedellä ja kuivaa puhaltamalla paineilmaa etäältä. Vaihda suodatin, jos se on tukossa tai vahingoittunut. Poista lika kannen sisäpuolelta ja suodattimen ympäriltä ennen kuin asetat uuden suodattimen paikalleen.</p> <p><b>POLTTOAINESUODATIN</b> - Tarkista polttoainesuodattimen kunto säännöllisesti (suodatin on sijoitettu kaasuttimen liittimen alapuolelle). Puhdista suodatin 50 tunnin välein (kuvat 50-51) irrottamalla ruuvi (A) ja poistamalla liitin (B), minkä jälkeen voit irrottaa suodattimen (C) varoen vaurioittamasta sitä. Pese suodatin puhtaalla ja palamattomalla pesuaineella (esim. kuumalla saippuavedellä) ja kuivaa loppuksi. Likainen suodatin aiheuttaa käynnistämistä ja heikentää moottorin tehoa.</p> <p><b>NESTESUODATIN</b> - Pese suodatin (D, Kuva 55) puhtaassa pesuaineliuoksessa (ei tulenarassa, esim. kuumassa saippuavedessä) ja kuivaa se.</p> <p><b>ULV-SUODATIN</b> - Puhdista kuusi kalibroituja reikää paineilmalla (Kuva 56).</p> <p><b>MOOTTORI</b> - Puhdista sylinterin siivet säännöllisesti pensselillä tai paineilmalla (Kuva 54). Epäpuhtauksien kerääntymisen sylinteriin voi aiheuttaa ylikuumentamista ja vaurioittaa moottoria.</p> <p><b>SYTYTYSTULPPA</b> - Puhdista sytytystulppa säännöllisesti ja tarkista elektrodien etäisyys (Kuva 52). Käytä sytytystulppaa NGK BPMR7A tai muuta merkkiä, jonka lämpöaste on vastaava.</p> <p><b>SUOJARITILÄ</b> - Puhdista puhaltimen suojaritilästä (Kuva 53) säännöllisin väliajoin mahdollinen maa-aines ja muunlainen lika.</p>	<p><b>GAISA FILTRS</b> - Ja motora jauda nedaudz samazinās, atveriet vāku (A, 49.zīm.) un pārbaudiet gaisa filtru (B). Notīriet ar attaukotāja palīdzību Emak kods 3355006, nomazgājiet ar ūdeni un no attāluma nopūtiet ar saspīesto gaisu. Nomainiet to, ja tas ir nosprostots vai bojāts. Pirms pievienojāt jaunu filtru, iztīriet raupjos netīrumus no vāka iekšpusēs un no zonas ap filtru.</p> <p><b>DEGVIELAS FILTRS</b> - Periodiski pārbaudiet degvielas filtra stāvokli (atrodas zem karburatora savienojuma). Lai veiktu tīrīšanu (ik pēc 50 stundām) (50.-51.att.), atskrūvējiet skrūvi (A), izņemiet savienojumu (B) un izvelciet filtru (C), sekojot tam, lai tas netiktu sabojāts. Nomazgājiet filtru ar tīru neuzliesmojošu tīrīšanas līdzekli (piemēram, siltu ziepjūdeni) un nožāvējiet to. Ja filtrs ir netīrs, rodas grūtības dzinēja iedarbināšanas laikā un samazinās tā efektivitāte.</p> <p><b>ŠKIDRUMU FILTRS</b> - Nomazgājiet filtru (D, 55.zīm.) tīrā, neuzliesmojošā mazgāšanas šķidrumā (piem., siltā ziepjūdenī) un noslaukiet to.</p> <p><b>ULV FILTRS</b> - Sešus kalibrētos caurumus (56.zīm.) tīriet ar saspīestu gaisu.</p> <p><b>MOTORS</b> - Periodiski tīriet cilindra spraugas ar birstīti vai saspīestu gaisu (54.zīm.). Uz cilindra sakrājušies netīrumi var izraisīt kaitīgu motora pārkaršanu.</p> <p><b>AIZDEDZES SVECE</b> - Ir ieteicams periodiski tīrīt aizdedzes sveci un pārbaudīt elektrodu spraugas (52.zīm.). Lietojiet aizdedzes sveci NGK BPMR7A vai citas markas aizdedzes sveci ar ekvivalentu termisko jaudu.</p> <p><b>AIZSARGRESTĪTES</b> - Periodiski tīriet ventilatora aizsargrestītes (53.zīm.) no iespējamajiem aizsērējumiem un netīrumiem.</p>
<p><b>FIGYELEM</b> - Ha a motor működésben van soha ne vegyük le a rácsot (D 46. ábra). A lapát (E) súlyosan károsíthatja a gépkezelőkezelést.</p> <p><b>INDÍTÓEGYSÉG</b></p> <p><b>FIGYELEM:</b> Az elliptikus rugó feszültség alatt van, és messzire repülve súlyos sérülést okozhat. Soha ne próbálja levenni vagy átalakítani.</p> <p><b>TÖMÍTÉSEK</b> A nitriles gumikra különösen káros vegyszerek használata a membrának gyors károsodását okozhatja; ilyen esetben gyakrabban végezzünk ellenőrzést. Ha rézhidroxiddal végezzük a permetezést, különös gondossággal végezzük a tisztítást, a permetezőt minden kezelés után mossuk ki.</p>	<p><b>HUOMIO</b> - Älä poista milloinkaan ritilää (D, Kuva 46) moottorin käydessä. Puhallin (E) voi aiheuttaa vakavia käsivammoja.</p> <p><b>KÄYNNISTYSYKSIKKÖ</b></p> <p><b>HUOMIO:</b> Kierrejousi on paineenalainen ja voi sinkoutua kauas aiheuttaen vammoja. Älä koskaan yritä purkaa joustaa tai tehdä siihen muutoksia.</p> <p><b>TIIVISTEET</b> Kemikaalien käyttö, erityisesti sellaisten, jotka vahingoittavat nitriliikumiseoksia, voi vaurioittaa kalvoja ennenaikaisesti. Tässä tapauksessa tarkastus on suoritettava useammin. Kun käsittelyssä käytetään kuparihydroksidia, laite on pestävä erittäin huolellisesti jokaisen käsittelyn jälkeen.</p>	<p><b>UZMANĪBU</b> - Nekādā gadījumā nenonemiet restītes (D, 46.zīm.) kad motors darbojas. Ventilators (E) var stipri ievainot rokas.</p> <p><b>IEDARBINĀŠANAS MEZGLS</b></p> <p><b>UZMANĪBU:</b> Spirālveida atspere ir nospriegota un atvienošanas gadījumā tā var tālu aizlidot un izraisīt smagus ievainojumus. Nekādā gadījumā nemēģiniet demontēt vai modificēt to.</p> <p><b>PAPLĀKSNES</b> Ķīmisku produktu lietošana, it īpaši tā, kuri ir kaitīgi nitrila gumijas maisījumam, var izraisīt membrānas pārāgru salūšanu; šādos apstākļos pastipriniet pārbaudes. Veicot apstrādi ar vara hidroksīdu, nepieciešams pievērst lielu uzmanību sistēmas tīrībai, nomazgājot to pēc katras apstrādes.</p>

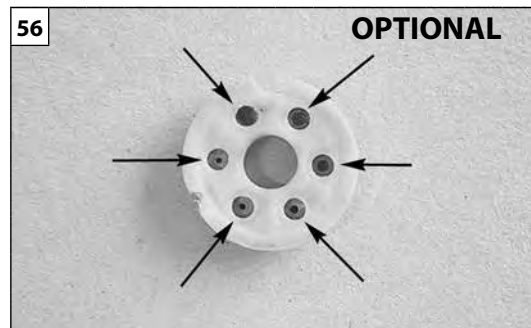
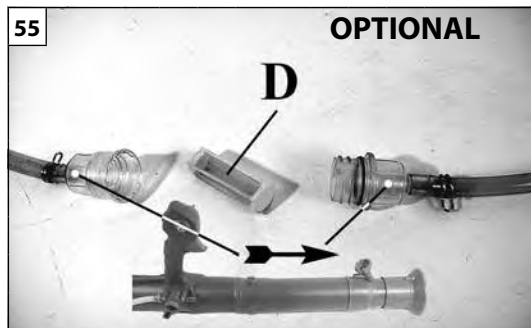
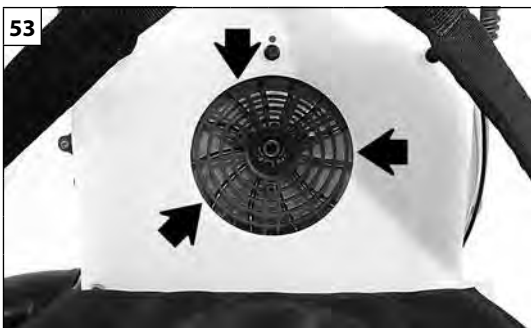

Eesti keel	Lietuvių k.	中文
<p align="center"><b>HOOLDUS</b></p>	<p align="center"><b>TECHNINĖ PRIEŽIŪRA</b></p>	<p align="center"><b>维护</b></p>
<p><b>ÕHUFILTER</b>– Kui seadme tööjõudlus langeb, avage kaas (A, joonis 49) ja kontrollige õhufiltrit (B). Puhastage Emak rasvaemaldusvahendiga (kood 3355006), peske veega ja kuivatage suruõhuga, hoides otsikut sellest teatud kaugusel. Kui filter ei ole puhas või on kahjustatud, tuleb see välja vahetada. Vajadusel tuleb filter vahetada. Enne uue filtri paigaldamist tuleb veenduda, et kaas ja tugi on puhtad.</p> <p><b>KÜTUSEFILTER</b> - Kontrollige regulaarselt kütusefiltrit (asub karburaatori liitmiku all). Puhastamiseks (iga 50 tunni järel) (Joon. 50-51) keerake lahti kruvi (A), eemaldage liitmik (B) ja võtke filter (C) välja selliselt, et see viga ei saaks. Peske filter puhtaks puhtas mitterütmilises pesuvahendivees (kasutage näiteks sooja seebivett) ja kuivatage. Määratud filter raskendab käivitamist ja vähendab mootori jõudlust.</p> <p><b>VEDELIKUFILTER</b> – Peske filtrit (D, joonis 55) puhtas, süttimatus pesuvees (nt. kuum seebivesi), seejärel kuivatage.</p> <p><b>ULV FILTER</b> – Puhastage kuut ava (joonis 56) suruõhuga.</p> <p><b>MOOTOR</b> – Silindri ribasid tuleb perioodiliselt puhastada suruõhu või harja abil (joonis 54). Mustuse kogunemine silindri vöib põhjustada ülekuumenemist ja vähendada mootori võimsust.</p> <p><b>SÜÜTEKÜÜNAL</b> – Perioodiliselt tuleb puhastada ja kontrollida süüteküünla sädevahet (joonis 52). Kasutada tuleb NGK BPMR7A või teisi samasuguse soojusastmega süüteküünlaid.</p> <p><b>KAITSEVÕRE</b> – Puhastage kaitsevõret perioodiliselt (vt. joonis 53) kogunenud mustusest.</p> <p><b>⚠ HOIATUS!</b> – Keelatud on eemaldada võre (D, joonis 46), kui mootor töötab. Rootor (E) võib põhjustada raskeid vigastusi, eriti kätele.</p> <p><b>KÄIVITUSSÜSTEEM</b></p> <p><b>⚠ TÄHELEPANU:</b> Spiraalvedru on pinges all ja võib eemale paiskudes põhjustada ränki kehavigastusi. Ärge mingil juhul püüdke seda lahti monteerida või muuta.</p> <p><b>TIHENDID</b> Nitriilkummi ühenditele agressiivsete kemikaalide kasutamine võib põhjustada membraani enneaegset lagunemist; seepärast tuleb kontrollida tihedamini läbi viima. Peale vaskhüdrosiidi kasutamist tuleb masinat hoolikalt puhastada.</p>	<p><b>ORO VALYTUVAS</b> – jeigu pastebite galios sumažėjimą, atidarykite dangtį (A, 49 pav.) ir patikrinkite oro filtrą (B). Valyti su riebalus nuimančiu valikliu Emak kodaš 3355006, nuplauti su vandeniu ir prapūsti per atstumą su suspaustu oru. Jeigu filtras užsiteršia arba yra pažeidžiamas, jį pakeiskite. Jeigu reikia, filtrą pakeiskite. Prieš įdedami naują filtrą žiūrėkite, kad dangtis ir atrama būtų švarūs.</p> <p><b>DEGALŲ FILTRAS</b> - Reguliariai tikrinkite degalų filtro būklę (jis yra po karbiuratoriaus jungtimi). Valydami filtrą (kas 50 darbo valandų) (50-51 pav.), atsukite varžtą (A), išimkite jungtį (B) ir išimkite filtrą (C), stengdamiesi jo nepažeisti. Filtrą išplaukite švariame nedegiam valiklyje (pvz., karštame muiluotame vandenyje); po to filtrą išdžiovinkite. Jeigu filtras užsiteršęs, variklis sunkiau užsiveda ir sumažėja jo galia.</p> <p><b>SKYSČIO FILTRAS</b> - filtrą (D, 55 pav.) valykite švariu, nedegiu valymo skysčiu (pavyzdžiui, karštu, muiluotu vandeniu), po to nusausinkite.</p> <p><b>ULV FILTRAS</b> – šešis purkštukus (56 pav.) išvalykite juos pripūsdami suspaustu oru.</p> <p><b>VARIKLIS</b> – naudodamiesi suspaustu oru arba šepetėliu reguliariai valykite cilindro sparnelius (54 pav.). Jeigu leidžiama ant cilindro susikaupti nešvarumams, variklis gali perkaisti arba jis gali pradėti prasčiau veikti.</p> <p><b>UŽDEGIMO ŽVAKĖ</b> – reguliariai valykite uždegimo žvakę ir tikrinkite tarpelį tarp elektrodų (52 pav.). Naudokite NGK BPMR7A arba kitą lygiavertį uždegimo žvakę.</p> <p><b>VENTILIATORIAUS GAUBTAS</b> – reguliariai valykite ventiliatoriaus gaubtą (žr. 53 pav.), kad pašalintumėte nešvarumus ir šiukšles, kurios galėjo susikaupti.</p> <p><b>⚠ PERSPĖJIMAS!</b> – Niekada nenuimkite gaubto (D, 46 pav.), kai variklis veikia. Ventiliatoriaus rotorius (E) gali rimtai sužeisti, ypač rankas.</p> <p><b>VARIKLIO PALEIDIMO MAZGAS</b></p> <p><b>⚠ DĖMESIO:</b> Spiralinė spyruoklė yra įtempta ir atsilaisvinusi ji gali nuskrieti toli ir sukelti sunkius sužalojimus. Jokiu būdu nebandykite jos išmontuoti ar kaip nors keisti.</p> <p><b>TARPIKLIAI</b> Jeigu bus naudojami tokie cheminiai produktai, kurie neigiamai veikia azoto gumos struktūras, membranos gali būti pažeistos anksčiau laiko, todėl reikia imtis apsaugos priemonių. Jeigu buvo naudotas vario hidroksidas, sistemą reikia gerai išvalyti.</p>	<p><b>空气过滤器</b> 发动机功率明显降低时, 打开盖子A(图49)检查过滤器B。用除油剂Emak编号 3355006清洁, 并用清水冲洗和用压缩空气喷气吹干。如果堵塞或损坏则加以更换。重新安装过滤器前, 应先清除盖内及过滤器周围的污垢。</p> <p><b>燃料过滤器</b> – 定期检查燃料过滤器(位于汽化器接头下面)的状态。要进行清洁(每隔50个小时)时(图50-51), 拧松螺丝(A), 拆除接头(B)并抽出过滤器(C), 注意不要损坏它。过滤器应采用干净、不易燃洗涤液体(例如热皂水)清洁并抹干。肮脏的过滤器可导致发动机难以启动并降低其性能。</p> <p><b>液体过滤器</b> 在非易燃性的干净清洁溶液(如热皂水)中洗涤过滤器D(图55)并抹干。</p> <p><b>ULV过滤器</b> 用压缩空气清洁六个节流孔(图56)。</p> <p><b>发动机</b> 用软刷或压缩空气定期清洁汽缸风叶(图54), 附着在汽缸上的杂质会导致发动机过热而引起危险。</p> <p><b>火花塞</b> 定期清洁火花塞并检查电极(图52)的距离。使用冠军牌NGK BPMR7A或具有相同热等级的其它品牌的火花塞。</p> <p><b>防护罩</b> 定期清除风机防护罩(图53)积聚的尘埃和污垢。</p> <p><b>⚠ 警告!</b> – 发动机正在运转时不得拆除格栅D(图46), 否则风机E可能会造成严重手伤。</p> <p><b>起动组件</b></p> <p><b>⚠ 警告:</b> 螺旋弹簧绷紧, 可能会飞远而造成严重伤害。切勿尝试将之拆除或改装。</p> <p><b>垫圈</b> 含氮胶使用腐蚀性强的化学物品, 会令垫圈过早断裂。在此情况下应加强检查。每次使用铜氨氧处理后, 必须彻底清洗本机。</p>

Magyar	Suomi	Latviski
<p align="center"><b>KARBANTÁRTÁS</b></p>	<p align="center"><b>HUOLTO</b></p>	<p align="center"><b>TEHNISKĀ APKOPE</b></p>
<p>Minden kezelést követően alaposan vízzel mossuk ki a felszerelést, majd szárítsuk meg. Szennyezett felszerelés használata az emberekre és különösen a gyermekekre rendkívül veszélyes. Tilos óvintézkedések nélkül a mosásnál keletkező folyadékot a környezetbe juttatni, mivel szennyezi a talajvizet. Ezeket a folyadékokat a kezelt területen vagy olyan művelt területen öntsük ki, ahol nem okoznak kárt.</p> <p><b>RENDKÍVÜLI KARBANTÁRTÁS</b> Intenzív használat esetén a szezon végén, normál használat esetén két évente javasolt a szervíz hálózat szakemberével átnézetni a felszerelést.</p> <p><b>⚠ FIGYELEM! - A jelen kézikönyvben nem említett minden karbantartási műveletet felhatalmazott szakműhelyben kell elvégezteni.</b> A fűvóka egyenletes és szabályos működésének biztosításához ne feledjék, hogy az esetleges alkatrészcserét csak <b>EREDETI ALKATRÉSZEK</b> beszerelésével végezzék.</p> <p><b>KIPUFOGÓDOB MB 800</b></p> <p><b>⚠ FIGYELEM -</b> A kipufogódob katalizátoros, erre azért van szükség, hogy a motor megfeleljen a károsanyag-kibocsátásra vonatkozó előírásoknak. A katalizátort soha ne alakítsa át vagy távolítsa el: Aki ezt teszi, megszegi a törvényt.</p> <p><b>⚠ FIGYELEM -</b> A katalizátoros kipufogódob a használat során rendkívüli módon felmelegszik, és a motor leállítása után is hosszú ideig meleg marad. Ez akkor is bekövetkezik, ha a motor alapjáraton megy. A kipufogódob megérintése égési sérülést okozhat. <b>Ne feledkezzen meg a tűzveszélyről!</b></p> <p><b>⚠ FIGYELEM -</b> Ha a kipufogódob sérült, ki kell cserélni. Ha a kipufogódob gyakran eltömődik, ez lehet annak a jele, hogy a katalizátor teljesítménye csökkent.</p> <p><b>⚠ FIGYELEM -</b> Ne használja a porlasztó, ha a kipufogódob sérült, nincs felszerelve, vagy módosítva lett. A megfelelő karbantartás nélkül használt kipufogódob növeli a tűzveszélyt és a halláskárosodás kockázatát.</p>	<p>Puhdista laite hyvin jokaisen käsittelyn jälkeen pesemällä se vedellä ja kuivaamalla huolellisesti. Likaiset välineet ovat erittäin vaarallisia muille ihmisille ja erityisesti lapsille. Pesuvesien kaataminen ympäristöön ilman varotoimenpiteitä on kielletty, sillä ne saastuttavat maaperää. Levitä käytetty pesuvesi käsittellylle pellolle tai istutuksille, jossa se ei aiheuta vahinkoa.</p> <p><b>ERITYISHUOLTO</b> Käyttökauden päättyessä, jos laitetta on käytetty runsaasti, ja normaalikäytössä kahden vuoden välein, laite on annettava huoltoverkostomme asiantuntevan teknikon tarkistettavaksi.</p> <p><b>⚠ HUOMIO! –</b> Kaikki huoltotoimenpiteet, joita ei ole mainittu tässä ohjekirjassa, on suoritettava valtuutetussa huoltoliikkeessä. Puhaltimen asianmukaisen toiminnan varmistamiseksi mahdollisesti tarvittavina varaosina saa käyttää ainoastaan <b>ALKUPERÄISIÄ VARAOSIA.</b></p> <p><b>PAKOPUTKI MB 800</b></p> <p><b>⚠ HUOMIO –</b> Pakoputki on varustettu katalyysaattorilla, jonka ansiosta moottori vastaa pakokaasupäästövaatimuksia. Katalyysaattoriin ei saa tehdä muutoksia eikä sitä saa irrottaa: Muussa tapauksessa seurauksena on lainrikkomus.</p> <p><b>⚠ HUOMIO –</b> Katalyyttiset pakoputket tulevat hyvin kuumiksi käytön aikana ja ne pysyvät kuumina vielä pitkään moottorin sammuttamisen jälkeen. Kuumentumista tapahtuu myös moottorin käydessä minimikierroksilla. Kosketus voi aiheuttaa palovammoja. Huomioi tulipalon vaara!</p> <p><b>⚠ VAROITUS -</b> Vaurioitunut pakoputki on vaihdettava. Usein tukkeutuva pakoputki saattaa olla merkki katalyysaattorin huonosta toiminnasta.</p> <p><b>⚠ HUOMIO –</b> Älä käytä sumuruisku, jos pakoputki on vioittunut, jos se puuttuu tai jos sitä on muutettu. Virheellisesti huolletun pakoputken käyttäminen lisää tulipalon ja kuulovammojen vaaraa.</p>	<p>Pēc katras apstrādes, rūpīgi notīriet ierīci, nomazgājot to ar ūdeni un kārtīgi noslaukot. Netīras ierīces ir ļoti bīstamas cilvēkiem, un jo īpaši bērniem. Ir aizliegts izmest apkārtējā vidē mazgāšanas atlikumus bez piesardzības pasākumiem, jo tas var piesārņot augsni. Atbrīvojieties no atlikumiem, atkārtoti tos izkaisot uz lauka vai kultivācijām, kur tie nav kaitīgi.</p> <p><b>PAPILDUS TEHNISKĀ APKOPE</b> Savlaicīgi gadalaika beigās, ja tiek intensīvi lietota, ik pēc diviem gadiem normālas lietošanas apstākļos ir jānodrošina vispārīgu pārbaudi, ko jāveic specializētām tehniķim no tehniskās apkopes tīkla.</p> <p><b>⚠ UZMANĪBU! -</b> Visas tehniskās apkopes darbības, kas nav minētas šajā lietošanas pamācībā, jāveic pilnvarotā tehniskās apkopes centrā. Lai garantētu pūtēja konstantu un regulāru darbību, atcerieties, ka iespējamās nomaīņas detaļas jānomaina tikai un vienīgi pret <b>ORIĢINĀLAM DETAĻĀM.</b></p> <p><b>SLĀPĒTĀJS MB 800</b></p> <p><b>⚠ BRĪDINĀJUMS –</b> Slāpētājā iebūvēts katalītiskais pārveidotājs, kas nepieciešams, lai motors atbilstu noteiktiem izmešu standartiem. Nekad nemēģiniet pārveidot katalītisko pārveidotāju vai ņemt to nost: tas ir pretlikumīgi.</p> <p><b>⚠ BRĪDINĀJUMS –</b> Slāpētāji un katalītiskie pārveidotāji darba laikā kļūst karsti un paliek tādi arī ilgu laiku pēc motora izslēgšanas. Šajā gadījumā arī motora tukšgaitas darbības laikā. Pieskaroties var gūt ādas apdegumus. Vienmēr atceraties par potenciālām briesmām!</p> <p><b>⚠ UZMANĪBU -</b> Ja slāpētājs ir bojāts, tas ir jānomaina. Ja slāpētājs bieži aizsērē, tas var liecināt par to, ka katalizatora efektivitāte ir samazinājusies.</p> <p><b>⚠ BRĪDINĀJUMS –</b> Neizmantojiet smidzinātājus, ja slāpētājs ir bojāts vai noņemts, vai jebkādā veidā traucēts. Darbinot mašīnu ar nepareizi apkoptu slāpētāju, palielināsies aizdegšanās un dzirdes bojājumu risks.</p>

Eesti keel	Lietuvių k.	中文
<p align="center"><b>HOOLDUS</b></p>	<p align="center"><b>TECHNINĖ PRIEŽIŪRA</b></p>	<p align="center"><b>维护</b></p>
<p>Varustust tuleb peale iga kasutust täpselt veega puhastada ja kuivatada. Puhastamata varustus on inimestele, eriti lastele väga ohtlik. Ilma ettevaatusabinõudeta pesemisjäädikde keskkonda vabastamine on keelatud, kuna see on pinnase reostus. Ülejäägid tuleb vabastada töödeldud põldudele, kus ei tekitata keskkonnale kahju.</p> <p><b>SOOVITUSLIK LISAHOOLDUS</b> Soovitame intensiivsel kasutamisel iga hooaja lõpus ja normaalsel kasutamisel iga kahe aasta tagant lasta masinat kontrollida spetsialiseerunud tehnikul autoriseeritud teeninduses.</p> <p><b>⚠ HOIATUS! – Kõiki selliseid hooldustöid, mida käesolev kasutusjuhend ei puuduta, tohib läbi viia üksnes vastavate volitustega teeninduskeskus.</b> Tagamaks ka masina edaspidist probleemideta töötamist, kasutage ainult <b>ORIGINAALSEID VARUOSASID.</b></p> <p><b>SUMMUTI MB 800</b></p> <p><b>⚠ TÄHELEPANU</b> – Summuti on varustatud katalüsaatoriga, et tagada mootori vastavus heitgaaside kohta käivatele nõuetele. Katalüsaatorit ei tohi mingil juhul ära võtta ega ümber ehitada: see on vastuolus seadusandlusega.</p> <p><b>⚠ TÄHELEPANU</b> – Katalüsaatorsummutid kuumenevad seadme töötamise ajal väga kõrge temperatuurini ning jäävad tuliseks tükk aega peale mootori seiskamist. Nii on see ka miinimumpöörrel töötava mootori korral. Kokkupuude summutiga võib tekitada põletushaavu. Tulekahju oht!</p> <p><b>⚠ ETTEVAATUST</b> - Kui summuti on kahjustatud, tuleb see välja vahetada. Kui summuti sageli ummistub, võib see olla märgiks katalüütilise muunduri piiratud efektiivsusest.</p> <p><b>⚠ TÄHELEPANU</b> – Puhurit ei ohi aerosoolimasin, kui summuti on viga saanud, seda pole seadme küljes või see on ümber ehitatud. Õigesti hooldamata summutist johtuvalt suurenevad tulekahju ja kuulmishäirete tekkimise oht.</p>	<p>Po kiekvieno eksploataavimo, įrangą reikia gerai nuplauti vandeniu ir nusausinti. Neišvalyta įranga yra labai pavojinga žmonėms, o ypač vaikams. Išplauti likusias medžiagas į aplinką nešiinant atsargumo priemonių yra draudžiam, nes tai užteršia dirvą. Likusias medžiagas reikia paskleisti apdorotuose laukuose arba tokiuose laukuose, kur nebūtų padaryta jokios žalos.</p> <p><b>PAPILDOMA REKOMENDUOTINA TECHNINĖ PRIEŽIŪRA</b> Jeigu įrenginys buvo eksploatuojamas intensyviai, patartina, kad sezono gale jį patikrintų įgalioto techninės priežiūros tinklo profesionalus technikas; jeigu įrenginys buvo naudojamas įprastiniu intensyvumu, tokį patikrinimą reiktų atlikti kas du metus.</p> <p><b>⚠ PERSPĖJIMAS! - Bet kokie techninės priežiūros darbai, kurie neprašomi šiame vadove, turi būti atliekami įgaliotame techninės priežiūros centre.</b> Tam, kad garantuotumėte, jog pūstuvus tinkamai veikty, naudokite tik <b>ORIGINALIAS PAKEIČIAMAS DALIS.</b></p> <p><b>DUSLINTUVAS MB 800</b></p> <p><b>⚠ PERSPĖJIMAS</b> – Šiame duslintuve įrengtas katalizės konverteris, reikalingas tam, kad variklis tenkintų galiojančius reikalavimus emisijai. Katalizinio konverterio niekada nemodifikuokite, jo neišimkite - jei nepaisysite šio nurodymo, pažeisite įstatymą.</p> <p><b>⚠ PERSPĖJIMAS</b> – Duslintuvai, kuriuose įrengtas katalizės konverteris, eksploataavimo metu tampa labai karšti ir karšti būna ilgą laiką išjungus variklį. Tai taikoma ir tada, kai variklis veikia tuščiaja eiga. <b>Palietę galite nusideginti odą. Niekada nepamirškite, kad kyla potencialus gaisro pavojus!</b></p> <p><b>⚠ ĮSPĖJIMAS</b> - Jei duslintuvus pažeistas, jį būtina pakeisti. Jei duslintuvus dažnai užsikemša, tai gali reikšti, kad katalizės konverterio veikimo našumas yra ribotas.</p> <p><b>⚠ PERSPĖJIMAS</b> – Jei duslintuvus sugedęs, jei jo nėra arba kaip nors buvo modifikuotas, jo nenaudokite. <b>Dėl netinkamai prižiūrimo duslintuvo padidėja gaisro pavojus ir tikimybė pažeisti klausos organus.</b></p>	<p>每次喷雾处理后，应用水彻底清洗本机并抹干。肮脏的喷雾机对人尤其是小孩而言非常危险。洗涤水未经适当处理而排走会污染土壤。洗涤水应在经喷雾处理的田地或种植林地上排走，以免造成损失。</p> <p><b>特别维护</b> 如果频繁使用，每季末请售权服务中心的专业技术人员进行一次大检。如果正常使用，则每两年进行一次。</p> <p><b>⚠ 警告！</b> – 所有未在该手册中提到的维修保养操作，将由授权的服务中心进行。为保证喷雾机工作稳定正常，谨记更换零配件时只能换以原装零件。</p> <p><b>消音器 MB 800</b></p> <p><b>⚠ 注意</b> – 这个消音器配备发动机必需的催化装置，以符合排气要求。不得改动或拆卸催化装置：否则将违反法律。</p> <p><b>⚠ 注意</b> – 配备催化装置的消音器在使用期间会变得很热，在发动机停止后很长时间保持这样热。即使发动机最低速运转时也是如此。接触部件可能导致皮肤烫伤。注意火灾危险！</p> <p><b>⚠ 注意</b> – 如果排气管受损则必须予以更换。如排气管经常阻塞，有可能是催化器的效能受到限制。</p> <p><b>⚠ 注意</b> – 如果消音器损坏、缺乏或经过改装则不应使用吹草机。使用未经适当保养的消音器，会增加火灾和丧失听力的危险。</p>

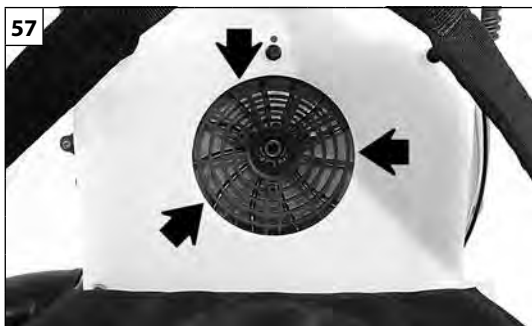

Magyar

Suomi

Latviski

## ÜZEMEN KÍVÜL HELYEZÉS

Amikor a gép hosszú ideig működésen kívül van:

- Egy jól szellőzött helyiségben ürtse ki és tisztítsa meg az üzemanyag- és olajtartályt.
- A jogszabályoknak megfelelően, a környezetet tiszteletben tartva ártalmatlanítsa az üzemanyagot és az olajat.
- A karburátor kiürítéséhez indítsa be a motort, és várja meg, hogy leálljon (ha a keverék a karburátorban marad a membránok sérülhetnek).
- Az indítóegység védőburkolatának hűtőnyílásait (57. ábra), a levegőszűrőt (58. ábra) és a henger bordáit (59. ábra) gondosan meg kell tisztítani.
- Száraz helyen, lehetőleg a talajjal nem közvetlenül érintkezve és hőforrástól távol tárolja a gépet; a tartályok legyenek kiürítve.
- A téli pihenődő után az üzembe helyezési eljárások megegyeznek a gép normál indítási eljárásaival (18-22. old).

### BONTÁS ÉS HULLADÉKKEZELÉS

Ha a permetezőt végleg használaton kívül helyezzük, nagyon gondosan mossuk ki, hogy semmiféle vegyszer ne maradjon benne.

A permetező gyártásához használt anyagok jó része újrahasznosítható; az összes fémes részt (acél, alumínium, sárgaréz) átadhatjuk egy normál fémhulladék gyűjtő telepnek.

Az erre vonatkozó információkat a területi hulladékgyűjtő szolgálatnál lehet beszerezni.

A talaj, a levegő és a vizek szennyezése nélkül, a környezet tiszteletben tartásával kell elvégezni a gép lebontásakor keletkező hulladékok kezelését.

**Minden esetben be kell tartani a helyileg érvényes hulladékkezelésre vonatkozó előírásokat.**

## VARASTOINTI

Kun kone on pitkään käyttämättä:

- Tyhjennä ja puhdista polttoaine- ja öljysäiliö hyvin ilmastoidussa tilassa.
- Hävitä polttoaine ja öljy ympäristömääräysten mukaisesti.
- Tyhjennä kaasutin käynnistämällä moottori ja odota, kunnes se sammuu (polttoaineseoksen jättäminen kaasuttimeen voi aiheuttaa vahinkoa kalvoille).
- Puhdista huolellisesti käynnistysyksikön suojuksessa olevat jäähdytysritilät (kuva 57), ilmansuodatin (kuva 58) sekä sylinterin rivat (kuva 59).
- Säilytä kone kuivassa tilassa, mahdollisuuksien mukaan irti maasta, etäällä lämmönlähteistä ja polttoaine- ja öljysäiliö tyhjennyttä.
- Talvivarastoinnin jälkeen suoritetaan samat käyttöönottotoimenpiteet kuin koneen normaalin käynnistysyksen yhteydessä (sivut 18-22).

### KÄYTÖSTÄPOISTO JA ROMUTTAMINEN

Kun sumuruisku poistetaan lopullisesti käytöstä, se on pestävä huolellisesti siten, että kemiallisten aineiden jäämät poistuvat.

Suuri osa sumuruiskun valmistusmateriaaleista on kierrätettäviä. Kaikki metallit (teräs, alumiini, messinki) voidaan toimittaa normaaliin rautatavaran talteenottokeskukseen.

Kysy neuvoa oman paikkakuntasi jätehuoltokeskuksesta.

Laitteen käytöstäpoiston yhteydessä syntyvien jätteiden hävittäminen on suoritettava ympäristöstä huolehtien välttäen saastuttamasta maaperää, ilmaa ja vettä.

**Kaikissa tapauksissa tulee noudattaa voimassa olevia maakohtaisia määräyksiä.**

## GLABĀŠANA

Ja ierice ilgu laiku netiks lietota, veiciet šādas darbības:

- Iztukšojiet degvielas un eļļas tvertni un iztīriet tās labi vēdināmā vietā.
- Utilizējiet degvielu un eļļu saskaņā ar spēkā esošo likumdošanu par vides aizsardzību.
- Lai iztukšotu karburatoru, iedarbiniet dzinēju un gaidiet, kad tas apstāties (atstājot karburatorā maisījumu, var tikt bojātas membrānas).
- Rūpīgi iztīriet iedarbināšanas mezgla kartera dzesēšanas atveres (57. att.), gaisa filtru (58. att.) un cilindra ribas (59. att.).
- Glabājiet ierīci sausā vietā, tālu no siltuma izdales avotiem, ar tukšām tvertņēm un, ja vien iespējams, neturot to saskarē ar zemi.
- Lai sagatavotu ierīci darbam pēc ziemas perioda, jāveic tās pašas darbības, kuras ir paredzētas normālai mašīnas iedarbināšanai (18.-22. lpp.).

### IZJAUKŠANA UN IZMEŠANA

Kad smidzinātājs vairs nav izmantojams, pilnīgi apkopei nepieciešams to maksimāli uzmanīgi nomazgāt, lai noņemtu ķīmiskā produkta atlikumus.

Lielākā daļa no iesaistītajiem materiāliem smidzinātāja ražošanā ir atkārtoti pārstrādājami; visus metālus (tērauds, alumīnijs, otkāns) var nodot normālā dzelzs pārstrādes centrā.

Lai iegūtu papildus informāciju, vērsieties vietējā atkritumu savākšanas centrā.

Ierīces izjaukšanas atlikumu izmešanu jāveic atbilstošā vidē, izvairoties no augsnes, gaisa un ūdens saindēšanas.

**Jebkurā gadījumā jāievēro vietējos spēkā esošos attiecīgos noteikumus.**

--	--	--	--

Eesti keel	Lietuvių k.	中文
<b>HOOLDUS</b>	<b>TECHNINĖ PRIEŽIŪRA</b>	<b>贮存</b>
<p>Masina ettevalmistus pikaajaliseks seismapanekuks:</p> <ul style="list-style-type: none"> <li>- Tühjendage ja puhastage kütuse-ja õlipaagid korraliku õhutatuse tingimustes.</li> <li>- Kõrvaldage kütus ja õli vastavalt kehtivale seadusandlusele ja keskkonnasäästlikult.</li> <li>- Karburaatori tühjendamiseks käivitage mootor ja oodake, kuni kütus otsa saab ja mootor seiskub (karburaatorisse jäänud toitesegu võib membraane kahjustada).</li> <li>- Puhastage hoolikalt käiviti kaitsekatte õhuavad (Joon.57), õhufilter (Joon.58) ja silindri tiiviku labad (Joon.59).</li> <li>- Säilitage seadet kuivas hoiukohas, vältides võimaluse korral selle otsest kokkupuudet põrandaga, kuumaallikatest eemal ja olles kõik paagid tühjendanud.</li> <li>- Toimingud enne seda, kui seade pärast talvist hoiustamist taas kasutusele võetakse, on samad, mis tuleb läbi viia enne iga kasutuskorda (lk. 19-23).</li> </ul> <p><b>UTILISEERIMINE</b></p> <p>Töõaja lõppedes pesta aerosoolimasinat ülima tähelepanelikkusega eemaldamaks masinast kemikaalide jäägid.</p> <p>Enamused masina osad on ümbertöödeldavad; metallid (teras, alumiinium ja messing) võib viia ümbertöötlemisjaama.</p> <p>Lisainfo saamiseks võtke ühendust kohaliku ümbertöötlemisjaamaga.</p> <p>Masina utiliseerimine peab olema keskkonnasõbralik, reostamata pinnast, õhku ja vett.</p> <p><b>Tuleb jälgida sellekohast kohalikku seadusandlust.</b></p>	<p>Je mechanizmą reikia sandėliuoti ilgą laiką:</p> <ul style="list-style-type: none"> <li>- Gerai vėdinamoje vietoje ištuštinkite degalų ir alyvos rezervuarus bei juos išvalykite.</li> <li>- Degalus ir alyvą išmeskite paisydami taisyklių ir nepakenkdami aplinkai.</li> <li>- Norėdami ištuštinti baką, užveskite variklį ir palaukite, kol baigsis degalai ir variklis sustos (jei karbiuratoriuje liks degalų mišinio, gali būti pažeistos membranos).</li> <li>- Gerai nuvalykite oro įtraukimo angas starterio korpuse (57 pav.), oro filtrą (58 pav.) ir cilindro menteles (59 pav.).</li> <li>- Pūstuvą sandėliuokite sausoje vietoje, geriausiai taip, kad nesiliestų su žeme, atokiai nuo šilumos šaltinių; jo bakas turi būti tuščias.</li> <li>- Procedūra, kurią reikia atlikti prieš eksploatavimą po žiemos saugojimo, yra tokia pati, kaip ir prieš eksploatuojant kiekvieną dieną (19-23 psl.).</li> </ul> <p><b>IŠARDYMAS IR IŠMETIMAS</b></p> <p>Kai pasibaigia dulksnos pūstovo tarnavimo laikas, kadangi baigėsi jo aptarnavimo periodas, jį labai gerai nuplaukite, kad pašalintumėte visus užsilikusius cheminius produktus.</p> <p>Daugelis medžiagų, kurios naudojamos purškiklių gamyboje, gali būti panaudotos pakartotinai; metalą (plieną, aliuminį ir žalvarį) gali priduoti į perdirbimo stotį. Daugiau informacijos gausite savo vietovės perdirbimo stoties tarnyboje.</p> <p>Mechanizmą privaloma išmesti atsižvelgiant į aplinkos apsauga - būtina išvengti dirvos, oro ir vandens užteršimo.</p> <p><b>Bet kuriuo atveju reikia vadovautis vietiniais galiojančiais įstatymais.</b></p>	<p>如果机器将有很长时间不用:</p> <ul style="list-style-type: none"> <li>- 在通风良好的地方清空并清洁油箱。</li> <li>- 根据规定和考虑环保因素来弃置燃料和油料。</li> <li>- 要清空化油器，可起动发动机并等它停下来 (如果让混合油留在化油器内会使膜片损坏)。</li> <li>- 仔细清洁起动组件护门的冷却孔(图57)、空气滤清器(图58)和气缸的翅片(图59)。</li> <li>- 将机器保存在干燥的环境中，最好不直接接触地面，远离热源并油箱空置。</li> <li>- 在动机长期存放后机器的调校起动程序与机器正常起动的步骤相同(参阅页码19-23)。</li> </ul> <p><b>拆除和废弃</b></p> <p>当喷雾机使用寿命结束时，应适当清洁，特别注意清除剩余的化学物品。</p> <p>喷雾机的大部分制造材料可再利用；所有金属(钢、铝、铜)可送往金属回收站。</p> <p>详细信息可联络所在地区的回收站。</p> <p>在弃置拆除本机而获得的废弃物时，应注意保护环境，避免污染土壤、空气和水。</p> <p>在任何情况下应遵循有关的现行地方法规。</p>

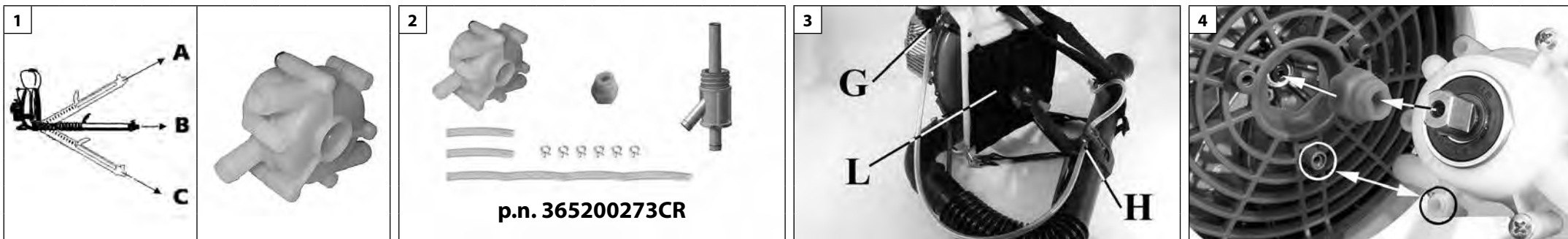

Magyar	Suomi	Latviski
<b>BOOSTER SZIVATTYÚ ÖSSZESZERELŐ KÉSZLET</b>	<b>PAINEPUMPPUSARJAN ASENNUS</b>	<b>BOOSTER SŪKŅA MONTĀŽAS KOMPLEKTS</b>
<p>A buster szivattyú garantálja a konstans folyadék kifúvást fölfelé, illetve lefelé döntött kifúvó cső esetén is (1. ábra).</p> <p>Booster szivattyú összeszerelő készlet, kódsz. 365200273CR (OPCIONÁLIS) (2. ábra):</p> <ol style="list-style-type: none"> <li>1) Booster szivattyú</li> <li>2) Csatlakozó</li> <li>3) Szerelvény</li> <li>4) 2 db cső L=320 mm - 1 db cső L=1380 mm</li> <li>5) 6 db bilincs</li> </ol> <p><b>ÖSSZESZERELÉS</b></p> <ul style="list-style-type: none"> <li>- Szerelje le a folyadéktartályt (szerelvény lecsavarása) a folyadékcsappal (bilincs levétele) összekötő csövet (3. ábra).</li> <li>- Vegye le a hátizsákról a párnát.</li> <li>- Szerelje be a rács hatszögű ágyazatába a csatlakozót, és helyezze be a booster szivattyút (4. ábra). Megjegyzés: illessze össze a rács alsó bemélyedéses ágyazatát a szivattyúéval (4. ábra). Rögzítse a szivattyút a három csavarral (A, 5. ábra).</li> <li>- Csavarja be a szerelvényt (B, 6. ábra) az ágyazatába.</li> <li>- Kösse össze a 2 csövet, L=320 mm, C és D, az F bilincsel a 7. ábrán bemutatott módon.</li> <li>- Kösse be az L=1380 mm E csövet az F bilincsel a 8. ábrán bemutatott módon.</li> </ul> <p><b>▲ FIGYELEM! - A buster szivattyút ne használjuk porszóráshoz. Súlyosan károsodhat.</b></p>	<p>Tehostinpumppu varmistaa vakiovirtauksen myös silloin kun ruiskutusputki on alas- tai ylöspäin (Kuva 1).</p> <p>Painepumppusarja, koodi 365200273CR (LISÄVARUSTE) (Kuva 2):</p> <ol style="list-style-type: none"> <li>1) Painepumppu</li> <li>2) Kytkin</li> <li>3) Liitin</li> <li>4) 2 kpl putkia L=320 mm – 1 kpl putki L=1,380 mm</li> <li>5) 6 kpl putkikiristimiä</li> </ol> <p><b>ASENNUS</b></p> <ul style="list-style-type: none"> <li>- Irrota putki, jolla nestesäiliö on liitetty (irrota liitin) nestehanaan (irrota putkikiristin) (kuva 3).</li> <li>- Irrota kotelon pehmuste.</li> <li>- Kiinnitä kytkin ritilän kuusioalustaan ja asenna painepumppu paikalleen (kuva 4). HUOM! Kohdista alhaalla sijaitsevan alustan ritilässä oleva lovi pumpun alustaan (kuva 4). Kiinnitä pumppu kolmella ruuvilla (A, kuva 5).</li> <li>- Kierrä liitin (B, kuva 6) paikalleen.</li> <li>- Liitä kaksi putkea, L=320 mm C ja D, kuvan 7 mukaisesti kiristäen putkikiristimillä F.</li> <li>- Liitä putki L=1,380 mm E kuvan 8 mukaisesti kiristäen putkikiristimellä F.</li> </ul> <p><b>▲ HUOMIO! - Älä käytä tehostinpumppua jauhemaisten aineiden levittämiseen. Pumppu voi vaurioitua vakavasti.</b></p>	<p>Pastiprinātājsūkņis garantē konstantu plūsmu arī tad, ja pūtēja caurule ir izliekta uz augšu vai uz leju (1.zīm.).</p> <p>Booster sūkņa komplekts, kods 365200273CR (PĒC PASŪTĪJUMA) (2.att.):</p> <ol style="list-style-type: none"> <li>1) Booster sūkņis</li> <li>2) Savienojums</li> <li>3) Savienotājuzmava</li> <li>4) 2 caurules L=320 mm - 1 caurule L=1.380 mm</li> <li>5) 6 apskavas</li> </ol> <p><b>MONTĀŽA</b></p> <ul style="list-style-type: none"> <li>- Demontējiet cauruli, kas savieno šķidrums tvertni (atskrūvējiet savienotājuzmavu) ar šķidrums krānu (noņemiet apskavu) (3.att.).</li> <li>- Noņemiet mugursomas paliktni.</li> <li>- Uzstādiet savienojumu režģa sešstūru ligzdā un tad iespraudiet booster sūkņi (4.att.). IEVĒROJIET: salāgojiet ligzdas apakšējo daļu ar režģa un sūkņa iedobi (4.att.). Nostipriniet sūkņi ar trim skrūvēm (A, 5.att.).</li> <li>- Pieskrūvējiet savienotājuzmavu (B, 6.att.) atbilstošajā sēdē.</li> <li>- Piestipriniet 2 caurules L=320 mm C un D, kā parādīts 7.att., ar apskavām F.</li> <li>- Piestipriniet cauruli L=1.380 mm E, kā parādīts 8.att., ar apskavām F.</li> </ul> <p><b>▲ UZMANĪBU! - Nelietojiet pastiprinātājsūkņi, lai veiktu miglošanu. Tas var stipri bojāt ierīci.</b></p>



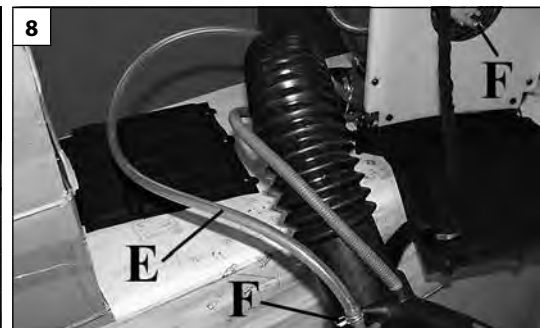
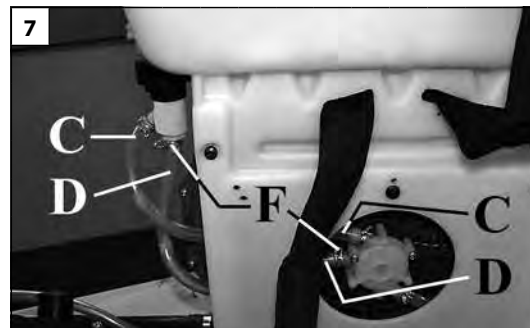
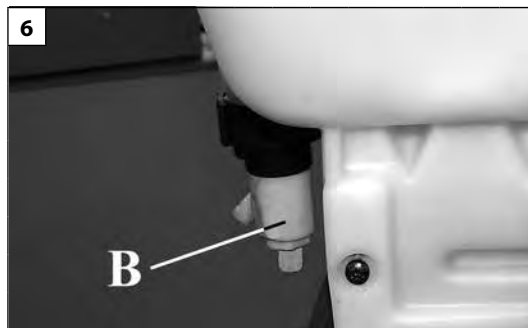
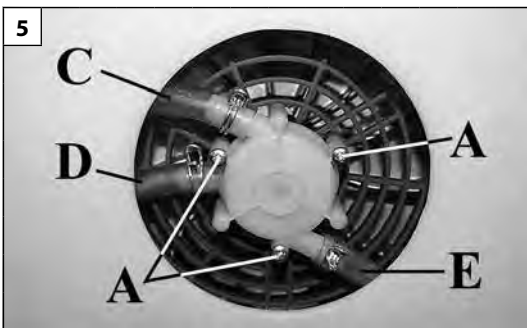

Eesti keel	Lietuvių k.	中文
<p><b>BOOSTER PUMBA KOMPLEKTI MONTAAŽ</b></p>	<p><b>PAGREITINIMO SIURBLIO KOMPLEKTO MONTAVIMAS</b></p>	<p><b>增压泵套装工具的安装</b></p>
<p>Abipump tagab püsiva voolukiiruse isegi üles või alla suunatud toru puhul (joonis 1).</p> <p>Booster pumba komplekt kood 365200273CR (TELLIMISEL) (Joon. 2):</p> <ol style="list-style-type: none"> <li>1) Booster pump</li> <li>2) Ühendusmuhv</li> <li>3) Liitmik</li> <li>4) 2 toru L=320 mm - 1 toru L=1.380 mm</li> <li>5) 6 sidet</li> </ol> <p><b>MONTAAŽ</b></p> <ul style="list-style-type: none"> <li>- Ühendage lahti toru, mis ühendab vedelikupaaki (keerake liitmik G lahti) vedelikukraaniga (eemaldage side H) (Joon. 3).</li> <li>- Võtke ära ranitsa padi (L, Joon. 3).</li> <li>- Kinnitage liitmik võre kuusnurksesse avasse ja pange booster pump (Joon. 4) paika. <b>NB: jälgige, et resti ava sobituks täpselt pumbaga (Joon. 4).</b> Kinnitage pump kolme kruviga (A, Joon. 5).</li> <li>- Keerake liitmik (B, Joon. 6) selle pesasse.</li> <li>- Ühendage torud C ja D (L=320 mm) nagu näidatud joonisel 7 sidemetega F.</li> <li>- Ühendage toru E (L=1.380 mm) nagu näidatud joonisel 8 sidemetega F.</li> </ul> <p><b>⚠ HOIATUS! – Abipumpa ei tohi kasutada pihustamiseks. Võib tekitada suurt kahju.</b></p>	<p>Stiprinimo siurblys garantuoja nekintančią srauto normą net ir tuo atveju, jeigu vamzdis yra palenktas į viršų arba žemyn (1 pav.).</p> <p>Pagreitinimo siurblio komplektas, kodas 365200273CR (UŽSAKOMA PAPILDOMAI) (2 pav.):</p> <ol style="list-style-type: none"> <li>1) Pagreitinimo siurblys</li> <li>2) Mova</li> <li>3) Jungtis</li> <li>4) 2 vamzdžiai, L=320 mm - 1 vamzdis, L=1380 mm</li> <li>5) 6 suveržimo apkabos</li> </ol> <p><b>MONTAVIMAS</b></p> <ul style="list-style-type: none"> <li>- Atjunkite vamzdį, kuris jungia išpurškiamo skysčio bakelį (atsukite jungtį), su išpurškiamo skysčio padavimo čiaupu (nuimkite suveržimo apkabą) (3 pav.).</li> <li>- Iš lizdo išimkite pagalvę.</li> <li>- Į šešiabriaunį grotelių lizdą įstatykite jungtį, po to įstatykite pagreitinimo siurblių (4 pav.). <b>PASTABA: apačioje esantį grotelių lizdą nustatykite ties siurblio išpjova (4 pav.).</b> Priveržkite siurblių trimis varžtais (A, 5 pav.).</li> <li>- Priveržkite jungtį (B, 6 pav.).</li> <li>- Panaudodami suveržimo apkabas "F", prijunkite 2 vamzdžius, L=320 mm "C" ir "D", kaip tai parodyta 7 pav.</li> <li>- Panaudodami suveržimo apkabas "F", prijunkite vamzdį "E", L=1380 mm, kaip tai parodyta 8 pav.</li> </ul> <p><b>⚠ PERSPĖJIMAS! – Barstymui nenaudokite stiprinimo siurblio. Įrenginys dėl to gali rimtai sugesti.</b></p>	<p>增压泵保证喷雾管向上或向下倾斜时流速恒定(图1).</p> <p>增压泵套装工具, 代号 365200273CR (备选) (图2):</p> <ol style="list-style-type: none"> <li>1) 增压泵</li> <li>2) 接头</li> <li>3) 接头</li> <li>4) 2条管 L=320 mm - 1条管 L=1.380 mm</li> <li>5) 6个管箍</li> </ol> <p><b>安装</b></p> <ul style="list-style-type: none"> <li>- 拆除连接液体管(拧松接头)与液体阀(拧松管箍)的管(图3).</li> <li>- 拆除背囊垫.</li> <li>- 将接头安装到格栅的六角底座, 然后插入增压泵(图4). 备注: 令格栅凹陷部分下方的底座与泵的底座吻合(图4). 用三个螺丝固定泵(A,图5).</li> <li>- 将接头(B,图6)拧紧到底座上.</li> <li>- 用管箍 F 连接两条管 L=320 mm C 和 D, 如图7所示.</li> <li>- 用管箍 F 连接E管 L=1.380 mm, 如图8所示.</li> </ul> <p><b>⚠ 警告! – 不得使用增压泵喷粉, 否则会造成严重损失.</b></p>

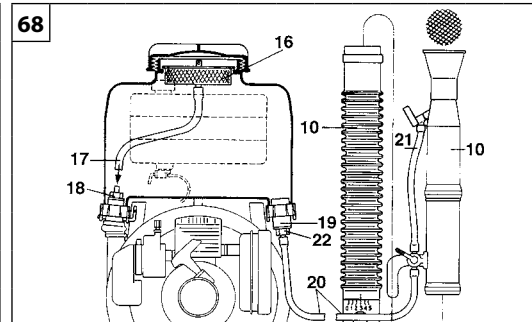
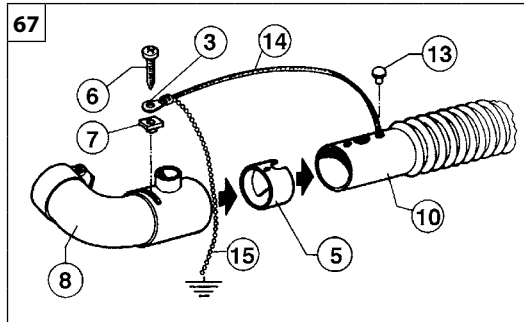
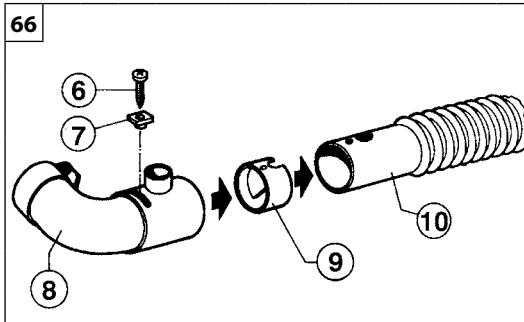
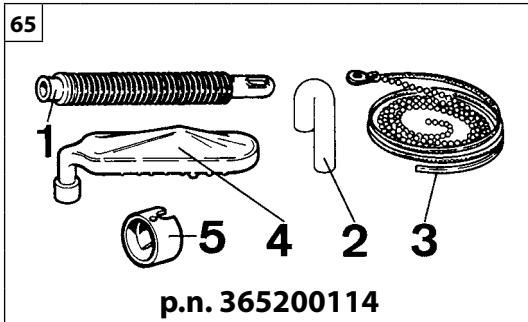

Magyar

Suomi

Latviski

## A GÉP ÁTALAKÍTÁSA POROK SZÓRÁSÁRA

## LAITTEEN VALMISTELU JAUHEMAISTEN AINEIDEN LEVITTÄMISEEN

## IERĪCES SAGATAVOŠANA MIGLOŠANAI

### KÜLÖN RENDELHETŐ készlet porszóráshoz (65. ábra)

- 1) Tömlő
- 2) Adagoló
- 3) Vörösréz vezeték láncsal
- 4) Porkeverő egység
- 5) Bilincs terelővel

### 66. – 67. ábrák

- Csavarjuk ki a (6) csavart, vegyük le a (7) távtartót és a (8) bilincsből húzzuk ki a (10) csövet.
- A (10) cső belsejéből távolítsuk el a (9) bilincset és helyezzük be az (5) terelővel ellátott bilincset (az ábrán jelzett oldalról helyezzük be az 5 bilincset).
- Szereljük össze a (10) csövet, a (7) távtartót, a (3) teljes láncot és a (6) csavart. Ellenőrizzük, hogy a (10) cső forog-e, lehetővé téve így a kimenő porok adagolását, ha akad, lazítsuk meg a (6) csavart.
- A (10) csőről vegyük le a (13) kupakot és a (14) rézvezetéket vezessük be a megfelelő nyílásba. Hagyjuk szabadon a (15) láncot, hogy a földre leérjen.

### 68.-69. ábrák

- A tartályról vegyük le a (16) szűrőt, a (17) csövet és a (18) csatlakozót.
- Helyezzük fel a (4) porkeverő egységet és a (2) adagolót.
- Vegyük le a (19) csatlakozóról a (20-21) átlátszó csövet és a (22) hollandert; helyezzük be az (1) tömlőt, melynek másik végét a (10) csőbe kell behelyezni a (13) zárókupak eltávolítása után.
- A (10) cső elfordításával lehet a por szórását szabályozni, a (13) kupak közelében jelzett (12) pozícióknak megfelelően.

**FIGYELEM!** – Nagyon fontos a kis rézlánc (65. ábra, 3) állandó használata. Ennek elmulasztása esetén ugyanis a gyúlékony porokat (kén, stb.) az elektrosztatikus kisülések könnyen begyűjthetik.

**FIGYELEM!** - A buster szivattyút ne használjuk porszóráshoz. Súlyosan károsodhat.

### Jauheruiskutussarja, LISÄVARUSTE (Kuva 65):

- 1) Letku
- 2) Annostelija
- 3) Kuparikaapeli ja ketju
- 4) Jauheen sekoituslaite
- 5) Ilmanohjaimen holkki

### Kuvat 66-67

- Avaa ruuvi (6), irrota välikappale (7) ja vedä puhallusputki (10) pois holkin (8) sisältä.
- Irrota holkki (9) puhallusputken (10) sisältä ja vaihda tilalle ilmanohjaimen holkki (5) (työnnä holkki 5 kuvassa näytetyltä puolelta).
- Asenna puhallusputki (10), välikappale (7), ketjuyksikkö (3) ja ruuvi (6) takaisin paikalleen. Tarkista, että puhallusputki (10) pääsee pyörimään ja annosteamaan jauheen. Jos se on tukossa, löysää ruuvi (6).
- Irrota puhallusputkesta (10) tulppa (13) ja työnnä reikään kuparikaapeli (14). Anna ketjun (15) koskettaa vapaasti maata.

### Kuvat 68-69

- Irrota säiliöstä suodatin (16), putki (17) ja liitin (18).
- Kiinnitä jauheensekoituslaite (4) ja annostelija (2) paikalleen.
- Irrota liittimestä (19) läpinäkyvä putki (20-21) ja supistuskappale (22). Työnnä putkeen letku (1). Työnnä toinen pää putkeen (10) irrotettuasi ensin tulpan (13).
- Jauheen ulossyöttöä säädetään kiertämällä putkea (10) tulpan (13) vierellä olevien asentomerkitöjen (12) mukaisesti.

**HUOMIO!** – Kupariketjua (3, kuva 65) on ehdottomasti käytettävä aina. Ellei sitä käytetä, hyvin tulenarat pölyhiukkaset (rikki jne.) voivat syttyä palamaan sähköstaattisten purkausten vuoksi.

**HUOMIO!** – Älä käytä tehostinpumppua jauheisten aineiden levittämiseen. Pumppu voi vaurioitua vakavasti.

### Komplekts IZVĒLES pulveru izplatīšanai (65.zīm.):

- 1) Lokanā caurule
- 2) Dozators
- 3) Vara kabelis ar ķēdi
- 4) Ierīce pulveru maisīšanai
- 5) Uzmava ar deflektoru

### 66. - 67. ATT.

- Atskrūvējiet skrūvi (6), noņemiet spraisli (7) un noņemiet padeves cauruli (10) no uzmavas (8).
- Noņemiet uzmavu (9) no padeves caurules (10) un nomainiet to ar uzmavu ar deflektoru (5) (iespraudiet uzmavu 5 no attēla parādītas puses).
- Uzstādiet atpakaļ padeves cauruli (10), spraisli (7), ķēdi (3) un skrūvi (6). Pārbaudiet, vai padeves caurule (10) var griezties, nodrošinot izejoša pulvera dozēšanu, ja tā nekustas, palaidiet vaļīgāk skrūvi (6).
- Noņemiet no padeves caurules (10) aizbāzni (13) un ievietojiet speciālajā atverē vara kabeli (14). Atstājiet ķēdi (15) brīvu, lai tā pieskartos zemei.

### 68. - 69. ATT.

- Noņemiet no tvertnes filtru (16), cauruli (17) un savienotāju zmvavu (18).
- Uzstādiet pulvera maisīšanas ierīci (4) un dozētāju (2).
- Atvienojiet no savienotāja (19) caurspīdīgu cauruli (20-21) un reduktoru (22); iespraudiet tajā lokanu cauruli (1), otru galu iespraudiet caurulē (10), vispirms noņemot aizbāzni (13).
- Pulvera padevi var regulēt ar caurules (10) palīdzību, uzstādot to dažādās pozīcijās, kas atzīmētas blakus aizbāzīnim (13).

**UZMANĪBU!** - Ir ļoti svarīgi vienmēr izmantot vara ķēdi (3, 65.att.). Tās nelietošana var izraisīt uzliesmojošo pulveru (sērs utt.) aizdegšanos elektrosstatisko izlāžu dēļ.

**UZMANĪBU!** - Nelietojiet pastiprinātājsūkni, lai veiktu miglošanu. Tas var stipri bojāt ierīci.

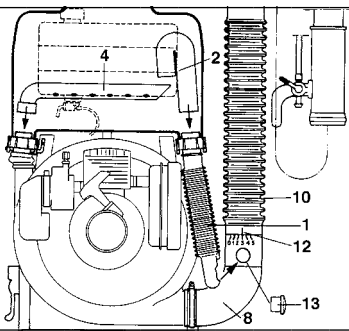

Eesti keel

### MASINA PIHUSTAMISEKS KOHANDAMINE

#### VALIKULINE pihustamise komplekt (joonis 65):

- 1) Lõdvik
- 2) Dosaator
- 3) Vaskkaabel koos ketiga
- 4) Pulbrisegamisseadis
- 5) Joakallutiga muhv

#### JOON. 66 - 67

- Keerake kruvi (6) maha, eemaldage vahetükk (7) ja tõmmake toru (10) muhvist (8) välja.
- Võtke muhv (9) torust (10) ära ja asendage see joakallutiga muhviga (5) (lükake muhv 5 sisse joonisel näidatud küljest).
- Monteerige toru (10), vahetükk (7), kett (3) ja kruvi (6) uuesti külge. Kontrollige, et toru (10) saaks ringi käia, võimaldamaks pihustatavate pulbriliste ainete doseerimist; kui see ei liigu, lõdvendage kruvi (6).
- Eemaldage torust (10) kork (13) ja lükake selleks ettenähtud avasse vaskkaabel (14). Jätke kett (15) vabalt rippuma, nii et see maha ulatub.

#### JOON. 68 - 69

- Eemaldage paagist filter (16), toru (17) ja liitmik (18).
- Pange kohale pulbrisegamisseadeldis (4) ja dosaator (2).
- Eemaldage liitmikust (19) läbipaistev toru (20-21) ja üleminek (22); pange sinna lõdvik (1) – teine ots tuleb pärast korgi (13) eemaldamist panna torusse (10).
- Pulbriliste ainete väljutamist reguleeritakse toru (10) keeramise abil; erinevad asendid (12) on ära toodud korgi (13) juures.

**⚠ TÄHELEPANU!** – Kett peab olema ilmtingimata vasest (3, Joon. 65). Vastasel juhul võib staatiline elekter tingida kõige tuleohtlikumate pulbriliste ainete (näiteks väävel) süttimise.

**⚠ HOIATUS!** – Abipumpa ei tohi kasutada pihustamiseks. Võib tekitada suurt kahju.

Lietuvių k.

### MECHANIZMO PRITAIKYMAS BARSTYMO DARBUI ATLIKTI

#### PASIRINKTINIS barstymo komplektas (65 pav.):

- 1) Lanksti žarna
- 2) Dozatorius
- 3) Varinis kabelis su žemimo grandinėle
- 4) Miltelių pavidalo medžiagos maišymo įtaisas
- 5) Mova su deflektoriumi

#### 66 - 67 pav.

- Atsukite varžtą (6), nuimkite distancinę tarpinę (7) ir nuo movos (8) atjunkite išpurškimo vamzdį (10).
- Išimkite movą (9) iš išpurškimo vamzdžio (10) ir vietoje jos įstatykite movą (5) su deflektoriumi (movą "5" įstatykite iš paveikslėlyje nurodytos pusės).
- Įstatykite išpurškimo vamzdį (10), distancinę tarpinę (7), žemimo grandinėle (3) ir užveržkite varžtą (6). Patikrinkite, ar lengvai sukasi išpurškimo vamzdis (10), tokiu būdu dozuodamas išpurškiamus miltelius; jeigu vamzdis nesisuka, atleiskite varžtą (6).
- Iš išpurškimo vamzdžio (10) išimkite kamštį (13) ir į jo vietą įstatykite varinį laidą (14). Patikrinkite, kad žemimo grandinėle (15) liestų žemę.

#### 68 - 69 pav.

- Išimkite degalų bako filtrą (16), vamzdelį (17) ir jungtį (18).
- Įstatykite miltelių maišymo įtaisą (4) ir dozatorių (2).
- Iš jungties (19) ištraukite permatomą vamzdelį (20-21) ir perėjimo movą (22); įstatykite žarną (1); kitą jos galą įstatykite į vamzdį (10), prieš tai nuėmę uždarymo kamštį (13).
- Išpurškiamų miltelių srautas reguliuojamas, pasukant vamzdį (10) į titinkamas padėtis (12), nurodytas šalia kamščio (13).

**⚠ DĖMESIO!** - Labai svarbu visada naudoti varinę žemimo grandinėle (3, 65 pav.). Dirbant be žemimo grandinėle, dėl elektrostatinių iškrovų gali kilti degių išpurškiamų miltelių (sieros ir kt.) užsidegimo pavojus.

**⚠ PERSPĖJIMAS!** – Barstymui nenaudokite stiprinimo siurblio. Įrenginys dėl to gali rimtai sugesti.

中文

### 改装机器用于喷粉作业

#### 备选喷粉工具 (图65)

- 1) 软管
- 2) 计量投配器
- 3) 有小链的铜线
- 4) 粉尘搅拌装置
- 5) 有偏导装置的套管

#### 图 66 - 67

- 拧松螺丝(6), 拆除定距片(7)并从套管(8)中抽出喷管(10).
- 拆除喷管(10)内的套管(9), 并用有偏导装置的套管(5)替换(将套管5按照图中所示的一侧插入).
- 重新安装喷管(10)、定距片(7)、整条小链(3)和螺丝(6). 检查喷管(10)是否可以旋转, 以便可以计量出来的粉尘, 如果不能转动则拧松螺丝(6).
- 从喷管(10)拆除盖子(13), 并将铜线(14)插入专门的孔中. 让小链(15)自由接触地面.

#### 图 68 - 69

- 从液体箱中拆除过滤器(16)、管(17)和接头(18).
- 插入粉尘搅拌装置(4)和计量投配器(2).
- 从接头(19)拆除透明管(20-21)和渐缩管(22); 插入软管(1), 另一端在拆除封闭盖(13)后插入管(10)中.
- 粉尘的输出通过管(10)的旋转来调节, 根据盖子(13)附近标明的不同位置(12)而定.

**⚠ 警告!** 必须使用铜链(3,图65), 这非常重要. 如果不使用的话, 可能会由于静电释放而导致较易燃粉尘的燃烧.

**⚠ 警告!** - 不得使用增压泵喷粉, 否则会造成严重损失.

**H MŰSZAKI ADATOK****FIN TEKNISET TIEDOT****LV TEHNISKIE DATI****EST TEHNILISED ANDMED****LT TECHNINIAI DUOMENYS****中文 技术参数**

Hengerűrtartalom - Iskuilavuus - Cilindra tilpums - Töömaht - Pajégumas - 排量	cm <sup>3</sup>	72.4 (MB 80)	72.4 (MB 800)
Motor - Moottori - Motors - Mootor - Variklis - 发动机		ütemű - 2 Kaksitahtimoottori - laiki - Kahetaktiline - jų taktų - 冲程 EMAK	
Teljesítmény - Teho - Jauda - Võimsus - Galingumas - 功率	kW	3.7 (SAE) - 2.6 (DIN)	3.7 (SAE) - 2.6 (DIN)
Maximális motorfordulat-szám - Moottorin maksimikierrõsluku - Motors maks. apgriezõnu skaits - Maks. pöõret minutis - Maks. aps./min. - 最小转速	min <sup>-1</sup>	6000	
Minimális fordulatszám - Minimikierrõsluku - Minimālais apgriezõnu skaits - Min. pöõret minutis - Minimalios aps./min. - 最大转速	min <sup>-1</sup>	2700	
Tartály őrartalom - Säiliõn tilavuus - Tvertnes tilpums - Kütusepaagi maht - Degalų bako talpa - 燃料箱容量	cm <sup>3</sup>	1700 (1.7 ℓ)	
Elektromos gyújtás - Elektroninen käynnistys - Elektroniskā ieslēgšana - Elektrooniline süüde - Elektroninis uždegimas - 电子点火		Igen - Kyllä - Jā - Jah - Taip - 是	
Rezgégátlók - Värähtelynestojärjestelmä - Pretvibrācijas sistēma - Vibratsioonivastane süsteem - Vibracijų slopinimo sistema - 防震系统		Igen - Kyllä - Jā - Jah - Taip - 是	

**H** A PERMETEZŐ JELLEMZŐI**FIN** OMINAISUUDET**LV** TEHNISKĀS ĪPAŠĪBAS**EST** TEHNILISED ANDMED**LT** SPECIFIKACIJOS

中文 特征

		MB 80 - MB 800	
VÍZSZINTES FOLYADÉKSZÓRÁS - NESTEIDEN VAAKASUUNTAINEIN SUIHKUTUS - ŠKIDRUMU HORIZONTÁLĀS IZSMIDZINĀŠANAS ATTĀLUMS - HORIZONTAALNE TEGEVUSRAADIUS VEDELIKE PUHUL - SKYSCĪŲ IŠPURŠKIMO ATSTUMAS HORIZONTALIA KRYPTIMI - 液体水平搅拌	m	12 ÷ 14	
FÜGGŐLEGES FOLYADÉKSZÓRÁS - NESTEIDEN PYSTYSUUNTAINEIN SUIHKUTUS - ŠKIDRUMU VERTIKÁLĀS IZSMIDZINĀŠANAS AUGSTUMS - VERTIKAALNE TEGEVUSRAADIUS VEDELIKE PUHUL - SKYSCĪŲ IŠPURŠKIMO ATSTUMAS VERTIKALIA KRYPTIMI - 液体垂直搅拌	m	10 ÷ 12	
VÍZSZINTES PORSZÓRÁS - JAUHEIDEN VAAKASUUUNTAINEIN LEVITYS - PULVERU HORIZONTÁLĀS IZSMIDZINĀŠANAS ATTĀLUMS - HORIZONTAALNE TEGEVUSRAADIUS PULBRILISTE AINETE PUHUL - MILTELIŲ IŠPURŠKIMO ATSTUMAS HORIZONTALIA KRYPTIMI - 粉尘 水平搅拌	m	14 ÷ 15	
FÜGGŐLEGES PORSZÓRÁS - JAUHEIDEN PYSTYSUUNTAINEIN LEVITYS - PULVERU VERTIKÁLĀS IZSMIDZINĀŠANAS AUGSTUMS - VERTIKAALNE TEGEVUSRAADIUS PULBRILISTE AINETE PUHUL - MILTELIŲ IŠPURŠKIMO ATSTUMAS VERTIKALIA KRYPTIMI - 粉尘垂直搅拌	m	11 ÷ 13	
FŐTARTÁLY ŰRTARTALOM - SÄILIÖN TILAVUUS - TVERTNES TILPUMS - PEAMISE PAAGI MAHT - PAGRINDINIO BAKO TALPA - 主缸容量	cm <sup>3</sup>	14000 (14 ℓ)	
TÖMEG - PAINO - SVARS - KAAL - SVORIS - 重量	kg	12.5	
MÉRETEK - MITAT - DIMENSIJAS - MÖÖDUD - MATMENYS - 规格	mm	440 x 290 x 670	
POR KIFÚVÁS - JAUHEEN SYÖTTÖMÄÄRÄ - PUTEKLŲ IZLĀDE - PULBRI PRITSIMINE - DULKIŲ IŠLEIDIMAS - 粉尘排量	Kg/min	0.5 ÷ 3	
LAPÁT LEVEGŐHOZAM - PUHALTIMEN ILMANSYÖTTÖ - VENTILATORA GAISA PLŪSMA - PUHUMISVŌIME - PŪSTUVO ORO KIEKIS - 送风机空气体积	m <sup>3</sup> /min	16	
FOLYADÉK KIFÚVÁS - NESTEEN SYÖTTÖMÄÄRÄ - ŠKIDRUMU IZLĀDE - VEDELIKU PRITSIMINE - SKYSŌIO IŠLEIDIMAS - 液体排量	ℓ/min	0.05 ÷ 0.13 (ULV)	0.5 ÷ 3
TÁVOZÓ LEVEGŐ MAX. SEBESSÉGE - ILMAN MAKSIMINOPEUS - GAISA MAKSIMĀLAIS ĀTRUMS - MAKSIMAALNE ŌHUKIIRUS - MAKSIMALUS ORO GREITIS - 空气最大速度	m/s	120	

**H MŰSZAKI ADATOK****FIN TEKNISET TIEDOT****LV TEHNISKIE DATI****EST TEHNILISED ANDMED****LT TECHNINIAI DUOMENYS****中文 技术参数**

			<b>MB 800</b>	
AKUSZTIKUS NYOMÁS - AKUSTINEN PAINE - AKUSTISKAIS SPIEDIENS - SURVEASTE - SLĒGIO LYGIS - 声压	<b>dB (A)</b>	EN 22868	<b>95.7</b>	*
BIZONYTALANSÁG - EPÄVARMUUS - PIELAIDE - TOLERANTS - NUOKRYPIS - 不确定	<b>dB (A)</b>		<b>3.3</b>	
MÉRT HANGTELJESÍTMÉNYSZINT - MITATTU AKUSTISEN TEHON TASO - IZMĒRĪTAIS AKUSTISKĀS JAUDAS LĪMENIS - MŌĀDETUD MŪRATUGEVUSE TASE - IŠMATUOTAS GARSO GALIOS LYGIS - 保证声功率电平	<b>dB (A)</b>	2000/14/EC EN 22868 EN ISO 3744	<b>110.0</b>	
BIZONYTALANSÁG - EPÄVARMUUS - PIELAIDE - TOLERANTS - NUOKRYPIS - 不确定	<b>dB (A)</b>		<b>5.0</b>	
GARANTÁLT ZAJSZINT - TAATTU AKUSTISEN TEHON TASO - GARANTĒTAIS AKUSTISKĀS JAUDAS LĪMENIS - TAGATUD MŪRAVŌIMSUS - GARANTUOTAS GARSO GALIOS LYGIS - 保证的声功率级	<b>dB (A)</b>	2000/14/EC EN 22868 EN ISO 3744	<b>115.0</b>	
REZGĒSSZINT - TĀRINĀTASO - VIBRĀCIJAS LĪMENIS - VIBRATSIOONITASE - VIBRACIJOS LYGIS - 振动级	<b>m/s<sup>2</sup></b>	EN 22867 EN 12096	<b>&lt; 2.5</b>	*
BIZONYTALANSÁG - EPÄVARMUUS - PIELAIDE - TOLERANTS - NUOKRYPIS - 不确定	<b>m/s<sup>2</sup></b>	EN 12096	<b>0.25</b>	

\*

**H** - Mért középértékek (1/7 minimum, 6/7 teljes terhelés).**FIN** - Painotetut keskiarvot (1/7 minimi, 6/7 täysi kuormitus).**LV** - Aptuvenās vidējās vērtības (1/7 minimums, 6/7 pilna jauda).**EST** - Mõõdetud keskmised väärtused (1/7 minim. pöörete arv min, 6/7 täiskoormusel).**LT** - Vidutinòs svòrimo reikšmòs (1/7 minimalios aps./min., 6/7 esant pilnai apkrovai).**中文** - 加权平均值 (1/7最小, 6/7满载)。

MEGFELELŐSÉGI NYILATKOZAT	YHDENMUKAISUUSILMOITUS	APSTIPRINĀJUMS PAR ATBILSTĪBU	VASTAVUSDEKLARATSIOON	ATITIKTIES DEKLARACIJA	合格证书
Magyar	Suomi	Latviski	Eesti keel	Lietuvių k.	中文
Alulírott	Allekirjoittanut	Paraksts	Allakirjutanu	Žemiau pasirašęs asmuo	本人:
EMAK spa via Fermi, 4 - 42011 Bagnolo in Piano (RE) ITALY					
saját felelőssége tudatában kijelenti, hogy az alábbi gép:	vakuuttaa omalla vastuullaan, että kone:	Zemāk apliecina, ka uzņemas atbildību, ka ierīce:	Kinnitab oma vastutust selle suhtes, et seade:	Savo atsakomybe pareiškia, kad įrenginys:	郑重声明对以下机器全权负责:
1. Fajta: porlasztó	1. Tyyppi: sumuruisku	1. Veids: smidzinātājs	1. Tüüp: aerosoolimasin	1. Tipas: dulksnos pūstuvass	1. 机器类型
2. Márka: / Típus:	2. Merkki: / Tyyppi:	2. Marka: / Tips:	2. Kaubamärk: / Tüüp:	2. Prekyženklis: / Tipas:	2. 品牌: / 型号:
<b>OLEO-MAC MB 800</b>					
3. Szériaszám	3. Sarjanumero	3. Sērijas identifikācija	3. Sarja tunnus	3. Serijinis numeris	3. 系列识别号
<b>533 XXX 0001 - 533 XXX 9999</b>					
megfelel az irányelv / jogszabály és a későbbi módosítások vagy kiegészítések előírásainak:	vastaa direktiivin/asetuksen ja sen myöhempien muutosten tai lisäysten vaatimuksia:	atbilst direktīvas/regulas noteikumiem un turpmākiem grozījumiem vai papildinājumiem:	vastab direktiivi/määruse ja järgnevale muudatuste või lisade sätetele:	atitinka direktyvos / reglamento nuostatas ir vėlesnius papildymus arba priedus:	符合指令/法规的规定以及随后的修订或补充:
<b>2006/42/EC - 2014/30/EU - 2009/127/EC - 2011/65/EC - (EU) 2016/1628</b>					
megfelel a következő összehangolt normák rendelkezéseinek:	on seuraavien yhdenmukaistettujen normien mukainen:	Atbilst sekojošajām saskaņotajām normām:	On vastavuses järgmistele ühtlustatud tingimustega:	Atitinka toliau nurodytų suderintų standartų nuostatas:	符合以下标准:
<b>EN 55012:2007+A1:2009 - EN ISO 14982:2009 - EN ISO 28139:2009</b>					

Kelt / Paikka / Izpildes vieta / Tootja / Pagaminta / 地址: Bagnolo in piano (RE) Italy - via Fermi, 4  
Dátum / Päivämäärä / Datums / Kuupäev / Data / 时间: 30/04/2022

A műszaki dokumentáció megtalálható a Társaság adminisztrációs székhelyén. - Műszaki Igazgatóság  
Tehniket asiakirjat säilytetään hallintokonttorissa. - Tekninen ohje  
Tehnikä dokumentacija, kas glabājas Administratīvajā nodaļā. - Tehniskā nodaļa  
Tehniline dokumentatsioon on deponeeritud ettevõtte administratiivkeskuses. - Tehnikaosakond  
Techninė dokumentacija turi administracijos darbuotojai. - Technikos departamentas  
相关文件存放于意。 - 术部门

  
Luigi Bartoli - C.E.O.

## KARBANTARTÁSI TÁBLÁZAT

Kérjük, ne feledje, hogy az alábbi karbantartási időszakok csak normális működési körülmények esetén érvényesek. Ha a napi munkája nagyobb terheléssel jár, ennek megfelelően csökkenteni kell a karbantartási időszakokat.		Minden egyes használat előtt	Minden feltöltési leállást követően	A napi munka végétől	Hetente	Havonta	Ha sérült vagy hibás	Igény szerint
Teljes gép	Felügyelni kell: szivárgások, rések és kopás	X	X					
	Tisztítani kell			X				
Ellenőrzések: kapcsolók, indító, gyorsító kar, gyorsító leállító kar	Ellenőrizze a működést	X	X					
Üzemanyagtartály	Felügyelni kell: szivárgás, rés és kopás	X	X					
Üzemanyagszűrő	Felügyelni és tisztítani kell					X		
	A szűrőelem cseréje						X	6 havonta
Minden hozzáférhető csavar és anyacsavar (kivéve a karburátorcsavarokat)	Felügyelni kell	X						
	Újra be kell szorítani				X			
Légszűrő	Tisztítani kell	X						
	Csere						X	6 havonta
Indító kötél Fogaskerekek	Felügyelni kell: kár és kopás				X			
	Csere						X	
Üzemanyag	Ellenőrizze a minimumszintet	X	X					
Gyertya	Ellenőrizze az elektródák távolságát					X		
	Csere						X	6 havonta
Rezgéscillapító rendszer	Felügyelni kell: károk és kopás				X			
	Csere márkaszervizben						X	
Tömítés	Felügyelni kell, ha szükséges, cserélni					X		
Folyadék tartály	Felügyelni kell					X		
	Tisztítás	X						

## HUOLTOTAULUKKO

Huomaa, että seuraavassa mainitut huoltovälit koskevat ainoastaan normaaleja käyttöolosuhteita. Jos päivittäinen työ on normaalia raskaampaa, huoltovälejä on tihennettävä vastaavasti.		Ennen jokaista käyttöä	Polttoaineen lisäämisen jälkeen	Päivittäisen työn päätyttyä	Viikottain	Kuukausittain	Jos vaurioitunut tai viallinen	Tarpeen mukaan
Koko laite	Tarkista vuodot, säröt ja kuluminen	X	X					
	Puhdista			X				
Tarkistukset: kytkin, käynnistin, kaasuvipu ja kaasunrajoitinvipu	Tarkista toiminta	X	X					
Polttoainesäiliö	Tarkista vuodot, murtumat ja kuluminen	X	X					
Polttoainesuodatin	Tarkista ja puhdista					X		
	Vaihda suodatinelementti						X	6 kuukauden välein
Kaikki näkyvissä olevat ruuvit ja mutterit (paitsi kaasuttimen ruuvit)	Tarkista	X						
	Kiristä uudelleen				X			
Ilmansuodatin	Puhdista	X						
	Vaihda						X	6 kuukauden välein
Käynnistysköysi - Hihnat	Tarkista vauriot ja kuluminen				X			
	Vaihda						X	
Kaasutin	Tarkista tyhjäkäynti	X	X					
Syttystulppa	Tarkista elektrodivälili					X		
	Vaihda						X	6 kuukauden välein
Värihtelynestojärjestelmä	Tarkista vauriot ja kuluminen				X			
	Vaihddata valtuutetussa huoltoliikkeessä						X	
Tiivisteet	Tarkista ja vaihda tarvittaessa					X		
Nestesäiliö	Tarkista					X		
	Puhdista	X						



## TEHNISKĀS APKOPES TABULA

		Pirms katras lietošanas reizes	Pēc katras uzpildes reizes	Darba dienas beigās pēc darbu pabeigšanas	Reizi nedēļā	Reizi mēnesī	Ja ierīce ir bojāta vai darbojas nepareizi	Pēc nepieciešamības
Nemiet vērā, ka zemāk norādītie tehniskās apkopes intervāli attiecas tikai uz ierīces lietošanu normālos darba apstākļos. Ja jūs ikdienā strādājat smagos apstākļos, tehniskās apkopes intervāli ir jāsaīsina.								
Visa mašīna	Pārbaudīt: noplūdes, plīsumi un nodilums	X	X					
	Notīrīt			X				
Pārbaudes: slēdzis, starteris, akseleratora svira un akseleratora bloķēšanas svira	Pārbaudīt darbību	X	X					
Degvielas tvertne	Pārbaudīt: noplūdes, plīsumi un nodilums	X	X					
Degvielas filtrs	Pārbaudīt un notīrīt					X		
	Nomainīt filtrējošo elementu						X	Reizi 6 mēnešos
Visas skrūves un uzgriežņi, kuriem var piekļūt (izņemot karburatora skrūves)	Pārbaudīt	X						
	Pievilkīt				X			
Gaisa filtrs	Notīrīt	X						
	Nomainīt						X	Reizi 6 mēnešos
Iedarbināšanas aukla - Siksna	Pārbaudīt: bojājumi un nodilums				X			
	Nomainīt					X		
Karburators	Pārbaudīt minimālo režīmu	X	X					
Svece	Pārbaudīt attālumu starp elektrodiem					X		
	Nomainīt						X	Reizi 6 mēnešos
Pretvibrācijas sistēma	Pārbaudīt: bojājumi un nodilums				X			
	Nomainīt pilnvarotajā servisa centrā						X	
Blīvējumi	Pārbaudīt un nepieciešamības gadījumā nomainīt					X		
Šķidrums tvertne	Pārbaudīt					X		
	Notīrīt	X						

## HOOLDUSTABEL

		Enne īga kasutamist	Pārast īga tankimiskorda seiskamist	Pārast tōōpāeva lōōpu	Kord nādālas	Kord kuus	Kui seade on vīga saanud vōi rikkis	Vastavalt nōūetele
Jārgnevad hooldusvālbād kehtivad ainult tavatingimustes. Kui seadmega tōōtatakse hariikust raskemates tingimustes, tuleb hooldusvālpasid vastavalt vāhendada.								
Kogu seade	Ūle vaadata: lekte, pragude ja kulumise suhtes	X	X					
	Puhastada			X				
Kontrollida: lūliti, starter, kiirendi hoob ja kiirendi pidurihoob	Kontrollida tōōd	X	X					
Kūtusepaak	Ūle vaadata: lekte, pragude ja kulumise suhtes	X	X					
Kūtusefilter	Ūle vaadata ja puhastada					X		
	Asendada filtrielement						X	Kord 6 kuu jooksul
Kōik ligipāāsetavad mutrid ja kruvid (vālja arvatud karburaatori kruvid)	Ūle vaadata	X						
	Pingutada				X			
Ōhufilter	Puhastada	X						
	Asendada uuega						X	Kord 6 kuu jooksul
Kāivītitross - Kandetraksid	Ūle vaadata: vīgastuste ja kulumise suhtes				X			
	Asendada uuega						X	
Karburaator	Kontrollida tūhikāiku	X	X					
Sūūtekūūnal	Kontrollida elektroodide vahet					X		
	Asendada uuega						X	kord 6 kuu jooksul
Vibratsioonivastane sūūsteem	Ūle vaadata: vīgastuste ja kulumise suhtes				X			
	Lasta volitatud remonditōōkojas asendada						X	
Tihendid	Kontrollida, vajadusel asendage uutega					X		
Vedelikupaak	Kontrollida					X		
	Puhastada	X						

## TECHNINĖS PRIEŽIŪROS DARBŲ LENTELĖ

Atsiminkite, kad žemiau nurodyti techninės priežiūros intervalai taikomi, esant normalioms funkcionavimo sąlygoms. Jeigu su prietaisu dirbate sunkesnėmis už normalias sąlygomis, techninės priežiūros intervalai turi būti atitinkamai trumpinami.		Kiekvienu kartą prieš pradėdant dirbti	Kiekvienu kartą prieš užpildant degalus	Pabaigus dienos darbus	Kartą per savaitę	Kartą per mėnesį	Jei prietaisas sugedęs	Pagal poreikį
Prietaisas sukomplektuotas	Patikrinkite: ar nėra nutekėjimų, įbrėžimų, išsidėvėjusių dalių	X	X					
	Išvalykite			X				
Patikrinimai: jungiklis, starteris, akseleratoriaus svirtelė ir akseleratoriaus ribotuvo svirtelė	Patikrinkite veikimą	X	X					
Degalų bakas	Patikrinkite: ar nėra nutekėjimų, įbrėžimų, išsidėvėjusių dalių	X	X					
Degalų filtras	Patikrinkite ir išvalykite					X		
	Pakeiskite filtro elementą						X	Kartą per 6 mėnesius
Prieinami visi varžtai ir veržlės (išskyrus karbiuratoriaus varžtus)	Patikrinkite	X						
	Paveržkite				X			
Oro filtras	Išvalykite	X						
	Pakeiskite						X	Kartą per 6 mėnesius
Užvedimo lynelis - Laikymo diržai	Patikrinkite: ar nėra pažeidimų, išsidėvėjusių dalių				X			
	Pakeiskite						X	
Karbiuratorius	Patikrinkite mažiausiai	X	X					
Žvakė	Patikrinkite elektrodų atstumą					X		
	Pakeiskite						X	Kartą per 6 mėnesius
Vibracijų slopinimo sistema	Patikrinkite: ar nėra pažeidimų, išsidėvėjusių dalių				X			
	Pakeiskite įgaliotame remonto centre						X	
Sandarinio tarpinės	Patikrinkite ir pakeiskite jei reikia					X		
Išpurškiamo skysčio bakelis	Patikrinkite					X		
	Išvalykite	X						

## 保养表

我们提醒您注意：以下保养间隔期只适用于正常运作条件。如果您的日常工作比普通更繁重，保养间隔期必须缩短。		每次使用前	每次停下加油后	每天完成工作后	每周	每月	如果损坏或有缺陷	根据要求
整机	目测检查：泄漏、断裂和磨损	X	X					
	清洁			X				
检查：开关，起动手柄，油门杆和油门停止杆	检查运作	X	X					
燃料箱	目测检查：泄漏、断裂和磨损	X	X					
燃料过滤器	目测检查和清洁					X		
	更换过滤件						X	每隔6个月
所有可以接触的螺丝和螺母(汽化器螺丝除外)	目测检查	X						
	重新拧紧				X			
空气过滤器	清洁	X						
	更换						X	每隔6个月
起动机 - 背带	目测检查：损坏和磨损				X			
	更换						X	
汽化器	检查转速	X	X					
火花塞	检查电极距离					X		
	更换						X	每隔6个月
防震系统	目测检查：损坏和磨损				X			
	由获得授权的维修站更换						X	
密封垫	目测检查，如有必要则更换					X		
液体箱	目测检查					X		
	清洁	X						

## PROBLÉMÁK MEGOLDÁSA



**FIGYELEM:** az alábbi táblázatban javasolt korrekciós próba végrehajtása előtt mindig állítsa le az egységet, és kösse ki a gyertyát, kivéve, ha az szerepel, hogy az egységnek működnie kell.

Ha ellenőrizte az összes lehetséges okot, és a probléma nem oldódott meg, vegye fel a kapcsolatot a hivatalos Vevőszolgálattal. Ha a táblázatban nem szereplő probléma merül fel, vegye fel a kapcsolatot a hivatalos Vevőszolgálattal.

PROBLÉMA	LEHETSÉGES OKOK	MEGOLDÁS
A motor nem indul be, vagy az indítást követően néhány másodperccel kikapcsol. <b>(Ellenőrizze, hogy a kapcsoló "I" pozícióban legyen)</b>	1. Nincs szikra 2. A motor nedves	1. Ellenőrizze a gyertya szikráját. Ha nincs szikra, ismételje meg a tesztet új gyertyával <b>(BPMR7A)</b> . 2. Kövesse a 20. oldalon leírt eljárást. Ha a motor még mindig nem indul be, ismételje meg az eljárást új gyertyával.
A motor beindul, de nem megfelelően gyorsul, vagy nagy sebességen nem megfelelően működik.	Be kell állítani a karburátort.	Vegye föl a kapcsolatot a Vevőszolgálattal a karburátor beállításához.
A motor nem éri el a teljes sebességet, és/vagy erősen füstöl.	1. Ellenőrizze az olaj/benzin keveréket. 2. Légszűrő szennyezett. 3. A karburátort be kell állítani	1. Friss benzint és kétütemű motorhoz való olajat használjon. 2. Tisztítsa meg; lásd a Légszűrő karbantartása fejezetben leírt utasításokat. 3. Vegye fel a kapcsolatot a hivatalos Vevőszolgálattal a karburátor beállításához.
A motor beindul, forog, gyorsul, de nem tartja az alapjáratot.	A karburátort be kell állítani.	Állítsa be a "T" minimum csavart (44. ábra, 32. old.) az óramutató járásával azonos irányban a sebesség növeléséhez. Lásd a Karburátor karbantartása fejezetet.
A motor beindul és forog, de kis mennyiségű levegőt bocsát ki.	1. A keverőlapát rácsa eltömődött. 2. Sérült a keverőlapát.	1. Tisztítsa meg a keverőlapát rácását. 2. Vegye fel a kapcsolatot a hivatalos Vevőszolgálattal.

## VIANMÄÄRITYS



**HUOMIO:** pysäytä yksikkö aina ja irrota sytytystulppa ennen alla olevassa taulukossa mainittujen testien tekemistä, ellei yksikön käynnissäolo ole vaadittu.

Jos kaikki mahdolliset syyt on tarkistettu eikä ongelma siitä huolimatta poistu, ota yhteys valtuutettuun huoltoliikkeeseen. Jos laitteessa esiintyy jokin muu kuin taulukossa mainittu ongelma, ota yhteys huoltoliikkeeseen.

ONGELMA	MAHDOLLISET SYYT	RATKAISU
Moottori ei käynnisty tai käy vain muutaman sekunnin ajan. <b>(Tarkista, että kytkin on asennossa I.)</b>	1. Ei kipinointia 2. Moottori on kastunut	1. Tarkista sytytystulppa. Jos sytytystulppa ei anna kipinää, suorita testi uudelleen uudella sytytystulpalla <b>(BPMR7A)</b> . 2. Noudata sivulla 20 annettuja ohjeita. Jos moottori ei vielä käynnisty, toista toimenpide uudella sytytystulpalla.
Moottori käynnistyy, mutta ei kiihdy oikein eikä toimi oikein suurella nopeudella.	Kaasutin on säädettävä.	Ota yhteys valtuutettuun huoltoliikkeeseen kaasuttimen säätöä varten.
Moottori ei saavuta täyttä nopeutta ja/tai savuaa runsaasti.	1. Tarkista öljyn ja bensiinin seos. 2. Ilmansuodatin on likainen. 3. Kaasutin on säädettävä.	1. Käytä tuoretta bensiiniä ja 2-tahtimoottoreille tarkoitettua öljyä. 2. Puhdistus. Lue ohjeet kappaleesta Ilmansuodattimen huolto. 3. Ota yhteys valtuutettuun huoltoliikkeeseen kaasuttimen säätöä varten.
Moottori käynnistyy, käy ja kiihtyy, mutta ei käy tyhjäkäynnillä.	Kaasutin on säädettävä.	Lisää nopeutta kiertämällä tyhjäkäyntiruuvia T (kuva 44, sivu 32) myötäpäivään. Katso kappale Kaasuttimen huolto.
Moottori käynnistyy ja käy, mutta tuottaa vain alhaisen ilmanvirran.	1. Puhaltimen ritilä on tukossa. 2. Puhallin on vaurioitunut.	1. Puhdista puhaltimen ritilä. 2. Ota yhteys valtuutettuun huoltoliikkeeseen.

## PROBLĒMU NOVĒRŠANA



**UZMANĪBU:** pirms zemāk esošajā tabulā rekomendējamo pārbauzu veikšanas vienmēr izslēdziet ierīci un atvienojiet sveci, izņemot gadījumus, kad ir norādīts, ka ierīcei jādarbojas.

Ja pēc visu iespējamo problēmas cēloņu pārbaudes tā nav novērsta, sazinieties ar pilnvaroto servisa centru. Ja rodas problēmas, kas nav norādīta šajā tabulā, sazinieties ar pilnvaroto servisa centru.

PROBLĒMA	IESPĒJAMI IEMESLI	RISINĀJUMS
Dzinēju neizdodas iedarbināt vai tas izslēdzas dažas sekundes pēc iedarbināšanas. <b>(Pārliecinieties, vai slēdzis ir stāvoklī "I")</b>	1. Nav dzirksteles  2. Dzinējs ir applūdināts	1. Pārbaudiet sveces dzirksteli. Ja dzirksteles nav, atkārtojiet pārbaudi ar jaunu sveci ( <b>BPMR7A</b> ).  2. Sekojiet 20.lpp. norādītajai procedūrai. Ja dzinēju joprojām neizdodas iedarbināt, atkārtojiet procedūru ar jaunu sveci.
Dzinēju izdodas iedarbināt, bet neizdodas pareizi palielināt tā ātrumu vai lielā ātrumā tas darbojas nevienmēri.	Karburators ir jāregulē.	Sazinieties ar pilnvaroto servisa centru un lūdziet noregulēt karburatoru.
Dzinējs nerasniedz maksimālo ātrumu un/vai tajā veidojas daudz dūmu.	1. Pārbaudiet eļļas/benzīna maisījumu.  2. Netīrs gaisa filtrs.  3. Karburators ir jāregulē	1. Lietojiet svaigu benzīnu un divtaktu dzinējiem paredzēto eļļu.  2. Notīriet; sk. norādījumus nodaļā "Gaisa filtra apkope".  3. Sazinieties ar pilnvaroto servisa centru un lūdziet noregulēt karburatoru.
Dzinēja var iedarbināt un palielināt ātrumu, bet tas neuztur minimālo režīmu.	Karburators ir jāregulē.	Noregulējiet minimālā režīma skrūvi "T" (44.att., 32.lpp.) pulksteņrādītāja virzienā, lai palielinātu ātrumu; sk. nodaļu "Karburatora apkope".
Dzinēju var iedarbināt un tas darbojas, bet tiek padota vāja gaisa plūsma.	1. Spārnu rata režģis ir aizsērējis.  2. Spārnu rats ir bojāts.	1. Notīriet spārnu rata režģi.  2. Sazinieties ar pilnvaroto servisa centru.

## RIKETE KŌRVALDAMINE



**TĀHELEPANU:** enne tabelis loetletud kontrolltoimingute sooritamist seisake seade ja ūhendage sūtekūnal lahti, vālja arvatud juhul, kui nende lābiviimisel on nõutud seadme tōõtamine.

Kui kontrollitud on kōik vōimalikud pōhjused ja probleem pūšib, vōtke ūhendust volitatud teeninduskeskusega. Rikete korral, mida pole tabelis āra toodud, vōtke ūhendust volitatud teeninduskeskusega.

PROBLEEM	VŌIMALIKUD PŌHJUSED	KŌRVALDAMINE
Mootor ei kāivitu vōi sureb kohe pārast kāivitamist vālja. <b>(Kontrollige, et lūliti oleks asendis „I”)</b>	1. Ei teki sādet  2. Mootor on „ūle ujutatud”	1. Kontrollige kūunla sādet. Kui sādet ei teki, asendage kūunal uuega ( <b>BPMR7A</b> ) ja proovige uuesti.  2. Viige lābi lk 21 kirjeldatud toiming. Kui mootor ikka veel ei kāivitu, asendage kūunal uuega ja proovige uuesti.
Mootor hakkab tōole, ent pōorete arv ei tōuse ettenāhtud viisil vōi mootor ei tōōta kōrgetel pōoretel.	Karburaatorit tuleb reguleerida.	Karburaatori seadistamiseks vōtke ūhendust volitatud teeninduskeskusega.
Mootor ei jōua maksimumrežiimile ja/vōi suitseb tugevalt.	1. Kontrollige ūli/bensiini segu.  2. Ōhufilter on māardunud.  3. Karburaatorit tuleb reguleerida.	1. Kasutage vārsket bensiini ja kahetaktilistele mootoritele sobilikku ūli.  2. Puhastamine; vt juhised peatūkis Ōhufiltri hooldus.  3. Karburaatori seadistamiseks vōtke ūhendust volitatud teeninduskeskusega.
Mootor kāivitub, tōōtab ja kiirendab, ent ei tōōta tūhikāigul.	Karburaatorit tuleb reguleerida	Keerake tūhikāigu reguleerimiskrūvi „T” (Joon. 44, lk 32) pōorete tōstmiseks pāripāeva - vt peatūkk Karburaatori hooldus.
Mootor kāivitub ja tōōtab, ent ōhuvool on nōrk.	1. Tiiviku rest on ummistunud.  2. Tiivik on vīga saanud.	1. Puhastage tiiviku rest.  2. Vōtke ūhendust volitatud teeninduskeskusega.

## PROBLEMŲ ŠALINIMAS



**DĖMESIO: išskyrus tuos atvejus, kai reikalinga, kad prietaisas dirbtų, visus rekomenduojamus veiksmus, nurodytus žemiau esančioje lentelėje, atlikite tik po to, kai išjungsite prietaisą ir atjungsite žvakę.**

Jeigu patikrinote visas galimas gedimo priežastis, tačiau problemos pašalinti nepavyko, susisiekite su įgaliotu klientų aptarnavimo centru. Jei susidūrėte su problema, kuri nėra nurodyta šioje lentelėje, susisiekite su įgaliotu klientų aptarnavimo centru.

PROBLEMA	GALIMOS PRIEŽASTYS	SPRENDIMAS
Variklis nepasileidžia arba praėjus kelioms sekundėms po paleidimo išsijungia. <b>(Patikrinkite, kad jungiklis būtų įjungtoje padėtyje "I")</b>	<ol style="list-style-type: none"> <li>1. Nėra kibirkšties</li> <li>2. Variklis užsiurbtas</li> </ol>	<ol style="list-style-type: none"> <li>1. Patikrinkite žvakės kibirkštį. Jeigu kibirkštis nėra, pakeiskite žvakę <b>(BPMR7A)</b>.</li> <li>2. Atlikite procedūrą, kuri aprašyta puslapyje "21". Jei variklis vis tiek neužsiveda, pakartokite procedūrą su nauja žvake.</li> </ol>
Variklis įsijungia, bet reikiamai nedidina sūkių arba prie didelių sūkių veikia netinkamai.	Reikia sureguliuoti karbiuratorių.	Jei reikia sureguliuoti karbiuratorių, susisiekite su įgaliotu klientų aptarnavimo centru.
Variklis nepasiekia maksimalių sūkių ir/arba išmeta per daug dūmų.	<ol style="list-style-type: none"> <li>1. Patikrinkite alyvos ir benzino mišinį.</li> <li>2. Užsiteršęs oro filtras.</li> <li>3. Reikia sureguliuoti karbiuratorių.</li> </ol>	<ol style="list-style-type: none"> <li>1. Naudokite šviežią benzina ir dvitakčiams varikliams skirtą alyvą.</li> <li>2. Išvalykite; žr. instrukcijas skyriuje "Oro filtro priežiūra".</li> <li>3. Jei reikia sureguliuoti karbiuratorių, susisiekite su įgaliotu klientų aptarnavimo centru.</li> </ol>
Variklis pasileidžia, sukasi ir greitėja, tačiau nepalaiko minimalių sūkių.	Reikia sureguliuoti karbiuratorių.	Jei reikia padidinti variklio sūkius, pasukite varžtą pagal laikrodžio rodyklę mažiausiai per "T" (44 pav., 32 pav.); žr. skyrių "Karbiuratoriaus priežiūra".
Variklis pasileidžia ir sukasi, bet išmeta silpną oro srautą.	<ol style="list-style-type: none"> <li>1. Užsiteršusios ventiliatoriaus grotelės.</li> <li>2. Sugedęs ventiliatorius.</li> </ol>	<ol style="list-style-type: none"> <li>1. Išvalykite ventiliatoriaus grotelės.</li> <li>2. Susisiekite su įgaliotu klientų aptarnavimo centru.</li> </ol>

## 问题解决办法



**注意: 在进行下表中建议的所有校正尝试前, 必须停止本机并拔除火花塞, 除非要求本机运作。**

如果检查了所有可能原因而问题不能解决, 请联络获得授权的售后服务中心。如果检查出的问题在本表中未列出, 请联络获得授权的售后服务中心。

问题	可能原因	解决办法
发动机不能起动或在启动数秒后就熄灭。 <b>(确保开关处于位置 "I" )</b>	<ol style="list-style-type: none"> <li>1. 没有火花</li> <li>2. 发动机满溢</li> </ol>	<ol style="list-style-type: none"> <li>1. 检查火花塞的火花。如果没有火花, 则用新的火花塞 <b>(BPMR7A)</b> 重复测试。</li> <li>2. 遵循 第21页的操作程序。如果发动机仍然不能起动, 则用新的火花塞重复操作程序。</li> </ol>
发动机起动, 但不正确加速或不能以高速正确运作。	汽化器需要调节。	联络获得授权的售后服务中心以调节汽化器。
发动机不能达到全速及/或冒烟过多。	<ol style="list-style-type: none"> <li>1. 检查机油/汽油的混合。</li> <li>2. 空气过滤器肮脏。</li> <li>3. 汽化器需要调节。</li> </ol>	<ol style="list-style-type: none"> <li>1. 使用新汽油和适合二冲程发动机的机油。</li> <li>2. 清洁; 参阅空气过滤器保养一章的说明。</li> <li>3. 联络获得授权的售后服务中心以调节汽化器。</li> </ol>
发动机可以起动、转动和加速, 但不能惰转。	汽化器需要调节。	按顺时针方向调节惰转螺丝 "T" (图44, 第32页) 以提高速度; 参阅汽化器保养一章。
发动机可以起动和转动, 但散发出很低的气流。	<ol style="list-style-type: none"> <li>1. 叶轮格栅堵塞。</li> <li>2. 叶轮损坏。</li> </ol>	<ol style="list-style-type: none"> <li>1. 清洁叶轮格栅。</li> <li>2. 联络获得授权的售后服务中心。</li> </ol>

Magyar	Suomi	Latviski
<p><b>GARANCIALEVÉL</b></p> <p>A gépet a legmodernebb gyártási technológia szerint tervezték és állították össze. A Gyártó termékeire magán és hobby használat esetén a vásárlástól számított 24 hónapos garanciát vállal. Professzionális használat esetén a garanciális időszak 12 hónapra korlátozódik.</p> <p><b>GARANCIÁLIS FELTÉTELEK</b></p> <ol style="list-style-type: none"> <li>A garancia a vásárlás időpontjától érvényes. A gyártó cég értékesítési és szervizhálózatán keresztül ingyenesen kicseréli, az anyag-, megmunkálási vagy gyártási hibás alkatrészeket. A garancia nem vonja meg a vevő polgári törvénykönyvben előírt, az értékesített áru hibájának vagy hiányosságának következményeivel kapcsolatos jogait.</li> <li>A szakemberek a munka megszerzéséhez szükséges időt figyelembe véve a lehető leghamarabb elvégzik a szükséges beavatkozást.</li> <li><b>A garanciális javítás igényléséhez az erre felhatalmazott személyhez el kell juttatni az alábbi garanciajegyet, minden adatot kitöltve, a viszonteladó által lepecsételve, valamint mellékelni kell a vásárlást igazoló számlát vagy adóhatóság által előírt blokkot, amely a vásárlás időpontját igazolja.</b></li> <li>A garancia érvényét veszti az alábbi esetekben: <ul style="list-style-type: none"> <li>a karbantartás nyilvánvaló hiánya.</li> <li>a termék nem megfelelő és helytelen használata.</li> <li>nem megfelelő kenőanyag vagy üzemanyag használata.</li> <li>nem eredeti alkatrész vagy tartozék használata</li> <li>arra fel nem hatalmazott személy valamilyen beavatkozást végzett a gépen.</li> </ul> </li> <li>A Gyártó cég kizárja a garanciából a fogyóanyagokat és a normál működési kopásnak kitett alkatrészeket.</li> <li>A garancia kizárja a termék frissítését és feljavítását</li> <li>A garanciális idő alatt szükséges beállítás és karbantartás nem tartozik a garancia körébe</li> <li>A szállítás közben esetlegesen bekövetkező kárt haladéktalanul jelezni kell a fuvarozónak garanciális jogvesztés terhe mellett</li> <li>A gépeinkre szerelt más márkájú motorokra (Briggs &amp; Stratton, Subaru, Honda, Kipor, Lombardini, Kohler, stb.) a motor gyártójának garanciája érvényes.</li> <li>A garancia nem fedezi az esetleges közvetlen vagy közvetett személyi vagy anyagi károkat, melyek oka a gép meghibásodása vagy a gép hosszú ideig tartó használaton kívül helyezése.</li> </ol>	<p><b>TAKUUTODISTUS</b></p> <p>Tämä kone on suunniteltu ja valmistettu uudenaikaisella tuotantotekniikalla. Valmistaja takaa tuotteen 24 kuukauden ajaksi ostopäivästä lukien yksityistä ja harrastelijakäyttöä varten. Takuun kesto on 12 kuukautta, mikäli tuotetta käytetään ammattikäytössä.</p> <p><b>TAKUUEHDOT</b></p> <ol style="list-style-type: none"> <li>Takuu on voimassa ostopäivästä lähtien. Valmistaja vaihtaa myynti- ja huoltoverkostonsa välityksellä maksutta osat, joissa havaitaan materiaali-, työstö- tai valmistusvirhe. Takuu ei poista ostajan lakisääteistä oikeutta myydyn esineen aiheuttamien virheiden tai vikojen seuraamusten suhteen.</li> <li>Tekninen henkilökunta toimii mahdollisimman pian järjestelyjen vaatiman ajan puitteissa.</li> <li><b>Takuukorjausta vaadittaessa valtuutetulle henkilökunnalle on esitettävä alla näkyvä jälleenmyyjän leimaama takuutodistus, jonka kaikki kohdat on täytetty, sekä lasku tai kuitti, josta näkyy ostopäivämäärä.</b></li> <li>Takuu ei ole voimassa seuraavissa tapauksissa: <ul style="list-style-type: none"> <li>Huollon suorittaminen on selvästi laiminlyöty.</li> <li>Tuotetta on käytetty väärin, tai sitä on käsitelty omavaltaisesti.</li> <li>On käytetty vääränlaisia voiteluaineita tai polttoaineita.</li> <li>On käytetty muita kuin alkuperäisiä varaosia tai lisävarusteita.</li> <li>Valtuuttamaton henkilökunta on suorittanut korjaustoimenpiteitä.</li> </ul> </li> <li>Valmistaja ei vastaa kulutusaineista eikä normaalista osien kulumisesta.</li> <li>Tuotteen päivitys- ja parannustoimenpiteet eivät kuulu takuun piiriin.</li> <li>Takuu ei korvaa takuuajana mahdollisesti suoritettuja säättö- tai huoltotoimenpiteitä.</li> <li>Mahdollisista kuljetuksen aikana sattuneista vahingoista on välittömästi ilmoitettava kuljetusliikkeelle, muussa tapauksessa takuu ei ole voimassa.</li> <li>Tuotteeseen asennettujen muunmerkkisten (Briggs &amp; Stratton, Subaru, Honda, Kipor, Lombardini, Kohler, etc.) moottorien suhteen on voimassa moottorin valmistajan takuu.</li> <li>Takuu ei korvaa mahdollisia henkilö- tai omaisuusvahinkoja, jotka ovat aiheutuneet suoraan tai välillisesti koneen vaurioitumisesta tai pitkäaikaisesta käytön estymisestä.</li> </ol>	<p><b>GARANTIJAS CERTIFIKĀTS</b></p> <p>Ierīce ir izveidota, izmantojot vismodernākās tehnoloģijas. Ražotājs nodrošina savai produkcijai 24 mēnešu garantiju kopš iegādes brīža, ja to lieto privātiem un neprofesionāliem mērķiem. Ja ierīce tiek lietota profesionālos nolūkos, garantija ir derīga 12 mēnešus.</p> <p><b>GARANTIJAS NOTEIKUMI</b></p> <ol style="list-style-type: none"> <li>Garantija stājas spēkā kopš ierīces iegādes brīža. Ražotājs, darbojoties caur pārdošanas un tehniskās apkopes tīklu, par velti nomaina jebkuras detaļas, kas bojātas ražošanas, tehnikas vai materiāla problēmu dēļ. Garantija neietekmē pircēja tiesības, kuras, atbilstoši likumdošanai, pasargā pret pārdotās ierīces defektu un bojājumu sekām.</li> <li>Tehniskais personāls uzņemas veikt visus labojumus iespējami minimālā laikā, saskaņā ar organizatoriskajām vajadzībām.</li> <li><b>Lai pēc šīs garantijas iesniegtu prasību, šo garantijas sertifikātu, pilnībā aizpildītu, kopā ar pārdevēja zīmogu un faktūru vai čeku, kurā uzrādīts pirkšanas datums, ir jānododā personālam, kas pilnvarots to apstiprināt.</b></li> <li>Garantija ir nederīga, ja: <ul style="list-style-type: none"> <li>ierīce nav bijusi pareizi lietota.</li> <li>ierīce ir lietota nepareiziem mērķiem vai ir mainīta kādā citā veidā.</li> <li>ir lietotas neatbilstošas smērvielas vai eļļas.</li> <li>ir lietotas neoriģinālas detaļas un aksesuāri</li> <li>ierīci ir lietojusi nekompetenta persona.</li> </ul> </li> <li>Garantijā neietilpst materiāli vai detaļas, kas nolietojas normālas lietošanas rezultātā.</li> <li>Garantija neparedz ierīces modernizēšanu vai uzlabošanu.</li> <li>Garantijā neietilpst nekāds sagatavošanas vai apkopes darbs, ko veic garantijas periodā.</li> <li>Gadījumā, ja ierīces transportēšanas laikā radušies bojājumi, nekavējoties ziņojiet par to piegādātājam: ja tas netiek darīts, garantija nav spēkā.</li> <li>Uz citu ražotāju (Briggs &amp; Stratton, Subaru, Honda, Kipor, Lombardini, Kohler, u.c.) motoriem, kuri iebūvēti mūsu ierīcēs, attiecas atbilstošo ražotāju garantijas.</li> <li>Garantijā neietilpst tieši vai netieši ievainojumi vai bojājumi personām vai lietām ierīces defektu dēļ vai pārāk ilgas lietošanas gadījumā, kuras rezultātā radušies bojājumi.</li> </ol>

TÍPUS - MALLI	DATA - PĀIVĀMĀRĀ	MODELIS	DATUMS
_____	_____	_____	_____
<b>SOROZATSZÁM - SARJANUMERO</b>	MÁRKAKERESKEDŐ - JÄLLEENMYYJÄ	SÉRIJAS NR.	PĀRDEVĒJS
_____	_____	_____	_____
VÁSÁRLÓ NEVE - OSTAJA -		PIRCĒJS	
_____		_____	
_____		_____	
_____		_____	

Ne küldje el! Csak az esetleges műszaki garancia igénye esetén kell mellékelni.  
 Älä lähetä! Liitä tekniseen takuutoimenpidepyyntöön

Nesūtīt! Pievienot tikai pieprasījumiem pēc tehniskās garantijas.

Eesti keel	Lietuvių k.	中文
<p align="center"><b>GARANTIITUNNISTUS</b></p>	<p align="center"><b>GARANTINIS PAŽYMĖJIMAS</b></p>	<p align="center"><b>保修证明书</b></p>
<p>Seade on konstrueeritud ja toodetud kõige kaasaegsemat tehnoloogiat rakendades. Tootja annab toodetele nende eraviisilise ja harrastusliku kasutamise korral 24 kuulise garantii ostmiskoopäevast. Professionaalse kasutamise korral on garantii piiratud ja kehtib 12 kuud.</p> <p><b>Piiratud garantii</b></p> <ol style="list-style-type: none"> <li>Garantiaeg algab ostukuupäeval. Tootja, kes tegutseb müügi- ja tehnilise teeninduse võrgu kaudu, vahetab tasuta kõik materjali, valmistamise või töötlemise tõttu vigaseks tunnistatud osad. Garantii ei mõjuta ostja seadusejärgseid huvisid masina defektide osas.</li> <li>Tehniline personal teeb vajalikud remonttööd võimalikult lühikese aja jooksul.</li> <li><b>Garantiid puudutavate nõuete korral tuleb garantiitööd vastu võtvale isikule esitada käesolev garantiitunnistus täidetuna ja müüja pitsatiga varustatuna ning arve või ostutšekk, millel on kirjas ostukuupäev.</b></li> <li>Garantii kaotab kehtivuse, kui: <ul style="list-style-type: none"> <li>masinat ei ole nõuetekohaselt hooldatud,</li> <li>masinat on kasutatud mittesihipäraselt või seda on mistahes moel modifitseeritud,</li> <li>kasutatud on sobimatuid määrdeaineid ja kütust,</li> <li>masinale on paigaldatud mitte-originaalvaruosi või -lisaseadiseid,</li> <li>masinat on remontinud selleks volitamata isikud.</li> </ul> </li> <li>Garantii ei hõlma kuluvaid aineid ja tavapärasest kasutuses kuluvaid osi.</li> <li>Garantii ei hõlma masina täiustamise või parandamisega seotud töid.</li> <li>Garantii ei hõlma konserveerimis- ja hooldustöid, mida masin garantiiajal vajab.</li> <li>Transpordikahjustuste avastamisel tuleb neile viivitamatult juhtuda transportija tähelepanu. Vastasel korral kaotab masina garantii kehtivuse.</li> <li>Muude firmade (Briggs &amp; Stratton, Subaru, Honda, Kipor, Lombardini, Kohler, jne) valmistatud mootoreid hõlmav vastavate tootjate garantii.</li> <li>Garantii ei hõlma otseseid või kaudseid vigastusi ja kahjusid, mis võivad olla tingitud masina rikkedest ning võimaluse puudumisest masinat antud rikke tõttu kasutada.</li> </ol>	<p>Šis mechanizmas suprojektuotas ir pagamintas naudojant moderniausias technologijas. Jei įtaisas naudojamas privačiais ar mėgėjiškais tikslais, gamintojas jam suteikia 24 mėnesių garantiją. Jei įtaisas naudojamas profesionaliais tikslais, garantija apribojama 12 mėnesių laikotarpiu.</p> <p><b>Ribota garantija</b></p> <ol style="list-style-type: none"> <li>Garantijos periodas prasideda pardavimo dieną. Gamintojas, pasitelkęs pardavimų ir techninės pagalbos tinklą, nemokamai pakeis bet kokias dalis, kuriose bus nustatyti medžiagų, apdirbimo arba pagaminimo defektai. Ši garantija nedaro įtakos pirkėjo teisėms, kurias nustato įstatymai, taikomi šio mechanizmo defektų pasekmėms.</li> <li>Techniniai darbuotojai per trumpiausią įmanomą laiką, atitinkantį organizacinis poreikius, atliks visus būtinius remonto darbus.</li> <li><b>Norėdami pagal šią garantiją pareikšti pretenziją, šį tinkamai užpildytą, pilnos komplektacijos garantinį pažymėjimą, ant kurio turi būti pardavėjo antspaudas, taip pat pridėjus sąskaitą arba kvitą, ant kurio nurodyta pirkimo data, reikia pateikti darbuotojams, įgaliotiems patvirtinti darbus.</b></li> <li>Garantija negalioja tokiais atvejais: <ul style="list-style-type: none"> <li>akivaizdžiai matosi, kad neteisingai buvo atliekama mechanizmo techninė priežiūra;</li> <li>mechanizmas buvo naudojamas ne pagal paskirtį arba jis buvo koku nors būdu modifikuotas;</li> <li>buvo naudoti netinkami tepalai arba degalai;</li> <li>buvo montuojamos neoriginalios atsarginės dalys ir priedai;</li> <li>mechanizmą remontavo neįgalioti darbuotojai.</li> </ul> </li> <li>Garantija nesuteikiama vartojimo reikmenims arba dalims, kurios susidėvi natūraliu būdu.</li> <li>Garantija nesuteikiama darbams, skirtiems mechanizmą atnaujinti arba patobulinti.</li> <li>Garantija nesuteikiama pasiruošimui arba aptarnavimo darbams, kurių prireikia garantiniu periodu.</li> <li>Apie pažeidimus, atsiradusius transportavimo metu, būtina nedelsiant informuoti vežėją. To nepadarius, garantija nustos galioti.</li> <li>Kitų gamintojų („Briggs &amp; Stratton“, „Subaru“, „Honda“, „Kipor“, „Lombardini“, „Kohler“ ir kt.) varikliams, kurie montuojami mūsų mechanizmuose, suteikiamos variklio gamintojo garantijos.</li> <li>Garantijos sąlygos neapima traumų arba gedimų, kuriuos dėl mechanizmo defektų arba dėl ilgalaikio mechanizmo nenaudojimo, kurį lėmė minimi defektai, tiesiogiai arba netiesiogiai patyrė asmenys arba daiktai.</li> </ol>	<p>本机采用最先进的生产技术设计和制造。本制造商对于私人/业余爱好用途的产品从购买之日起担保24个月。对于专业用途，担保期则限制在12个月内。</p> <p><b>保修限制</b></p> <ol style="list-style-type: none"> <li>保修自购买之日起被确认，公司通用过其销售和技术服务网络，免费更换材料质量及加工生产过程中有问题的部件。保修合同对由于违反使用规定而引起的产品故障和质量问题而产生的法律要求无效。</li> <li>技术人员将按组织需要所容许的时限内尽快进行必要的修理。</li> <li><b>要求保修时，必须向有权批准保修的人员出示已填好并有经销商盖章的保修书，同时提供标明购买日期的发票或单据。</b></li> <li>不属于保修的范围： <ul style="list-style-type: none"> <li>明显缺乏保养；</li> <li>不正确使用或改装；</li> <li>使用不正确的润滑油或燃料；</li> <li>使用伪劣部件；</li> <li>由非指定的人员修理。</li> </ul> </li> <li>制造商对通过正常使用而磨损的部件不给予保修。</li> <li>保修不包括对机器的更新改进。</li> <li>保修不包括保修期间要求的任何调试或保养服务。</li> <li>运输期间造成的损坏应立即向运输公司反映，否则保修作废。</li> <li>安装在我们机器上其它品牌的发动机(如 Briggs &amp; Stratton, Subaru, Honda, Kipor, Lombardini, Kohler等)，由发动机制造商给予保修。</li> <li>保修不包括由于机器缺陷或因此而长期不使用机器而直接或间接造成的人员伤害或财物损坏。</li> </ol>

<p>MUDEL - MODELIS</p> <hr/>	<p>KUUPÄEV - DATA</p> <hr/>	<p>型号</p> <hr/>	<p>日期</p> <hr/>
<p>SEERIANUMBER SERIJOS NR.</p> <hr/> <p>OSTJA - PIRKĖJAS</p> <hr/>	<p>MÜÜJA - PARDAVĖJAS</p> <div style="border: 1px solid black; height: 150px;"></div>	<p>序列号</p> <hr/> <p>购机者</p> <hr/>	<p>销售商</p> <div style="border: 1px solid black; height: 150px;"></div>
<p>Mitte saata! Lisada garantiinõude korral. Nesijst! Pridėkite tik prie paraiškos techninei garantijai gauti.</p>		<p>无需寄发！只需在要求保修范围内的技术服务时才附上。</p>	

- H** **FIGYELEM!** – Ezt a füzetet a készülék teljes élettartama során meg kell őrizni.
- FIN** **HUOMIO!** – Tämän oppaan on seurattava konetta koko koneen käyttöiän ajan.
- LV** **UZMANĪBU!** Šai lietošanas pamācībai vienmēr jābūt komplektā ar ierīci.
- EST** **HOIATUS!** - Käesolev kasutusjuhend peab olema seadme juures kogu selle kasutusaja jooksul.
- LT** **PERSPĖJIMAS!** Šį savininko vadovą būtina saugoti kartu su įrenginiu visą įrenginio tarnavimo laiką.
- 中文 警告! - 该手册必须终身跟随机器



[WWW.LOBEST.HU](http://WWW.LOBEST.HU)