

**Oleo-Mac** OM 105J - OM 106 - OM 124 / GUEM LE 102  
**efco** EF 105J - EF 106 - EF 110 - EF 124 - BLE 506 - SRE 506

**GB** OPERATOR'S INSTRUCTION BOOK

**D** BETRIEBS- UND WARTUNGSANLEITUNG

**F** MANUEL D'UTILISATION ET D'ENTRETIEN

**I** MANUALE USO E MANUTENZIONE

**HU** ÖNJÁRÓ FUNYÍRÓ GÉP

**NL** GEBRUIKS- EN ONDERHOUDSHANDLEIDING

**E** MANUAL DE USO Y MANTENIMIENTO

**PL** MANUALE USO E MANUTENZIONE





[WWW.LOBEST.HU](http://WWW.LOBEST.HU)

<b>EN</b>	.....	<b>25</b>
<b>FR</b>	.....	<b>73</b>
<b>DE</b>	.....	<b>123</b>
<b>IT</b>	.....	<b>171</b>
<b>NL</b>	.....	<b>219</b>
<b>ES</b>	.....	<b>267</b>
<b>PL</b>	.....	<b>315</b>
<b>HU</b>	.....	<b>363</b>



**WWW.LOBEST.HU**



[WWW.LOBEST.HU](http://WWW.LOBEST.HU)

1.2

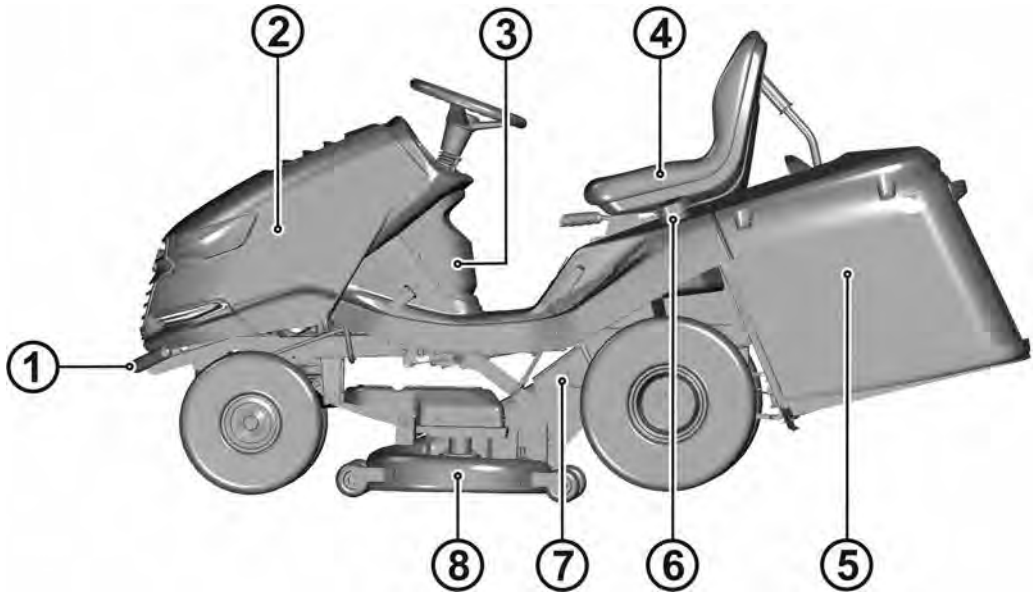

1.3

Technical drawing of a riding lawn mower showing various safety labels and specifications:

- Label A:** A barcode with a list of numbers 1 through 5. To the right, it says "Emak 7", "Sezo Industries, s.r.o.", "Podnikatelská 552", "Běchovice, 190 11 Praha 9", "Czech Republic", "CE", and "MADE IN EUROPE".
- Label B:** A grid of 12 warning icons: a general warning triangle, a person being struck by a moving part, a person being struck by a rotating part, a person being struck by a falling object, a person being struck by a projectile, a person being struck by a sharp edge, a person being struck by a hot surface, a person being struck by a fire, a person being struck by a falling object, a person being struck by a projectile, a person being struck by a sharp edge, and a person being struck by a hot surface.
- Label C:** A diagram showing a maximum tilt angle of 12 degrees.
- Label D:** A set of icons: a person being struck by a moving part, a person being struck by a rotating part, a person being struck by a falling object, a person being struck by a projectile, a person being struck by a sharp edge, and a person being struck by a hot surface.
- Label E:** A set of icons: a person being struck by a moving part, a person being struck by a rotating part, and a person being struck by a falling object.
- Label F:** A set of icons: a person being struck by a moving part, a person being struck by a rotating part, a person being struck by a falling object, a person being struck by a projectile, a person being struck by a sharp edge, and a person being struck by a hot surface. Below it is a noise level specification:  $L_{WA}$  100 dB.
- Label G:** A vertical scale with markings at 5 and 10, and a small icon at the bottom.
- Label H:** A circular icon with a diagonal line through it.
- Label I:** Two padlock icons.

3.1

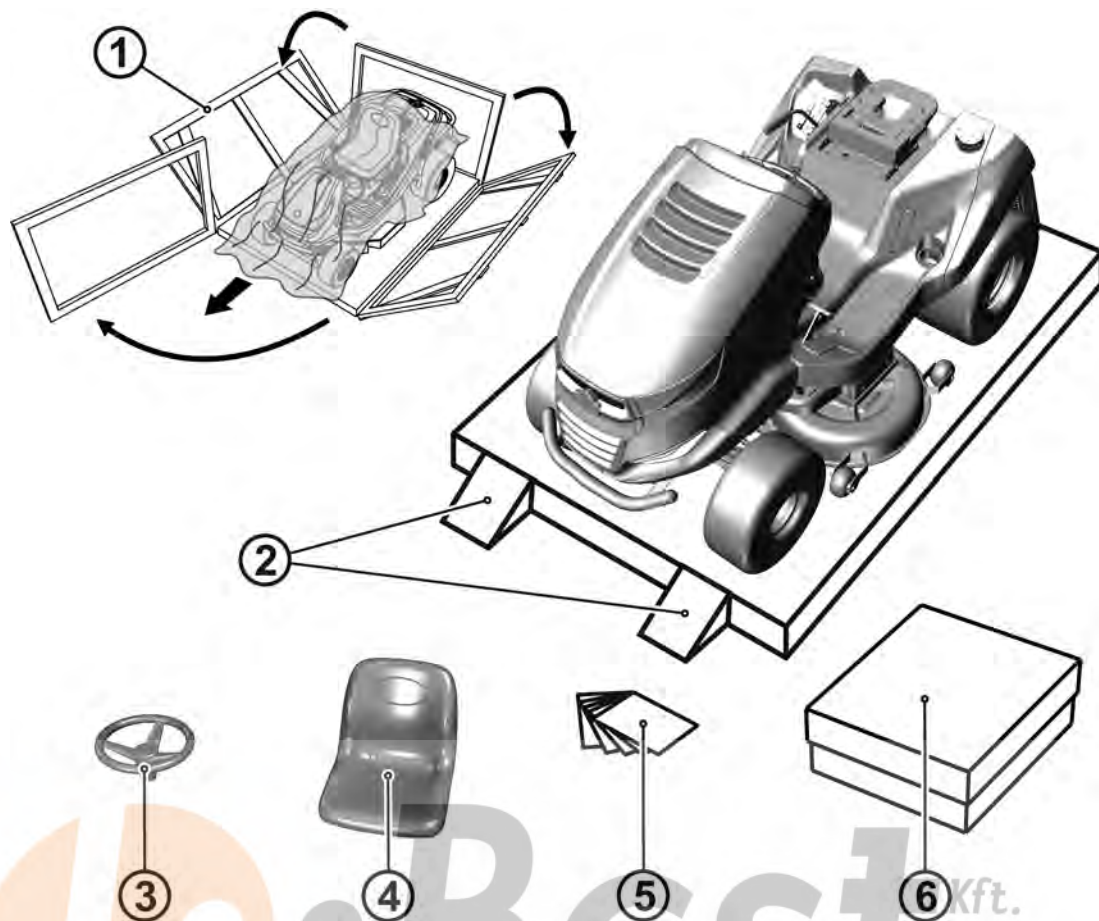

3.3.1a



3.3.1b

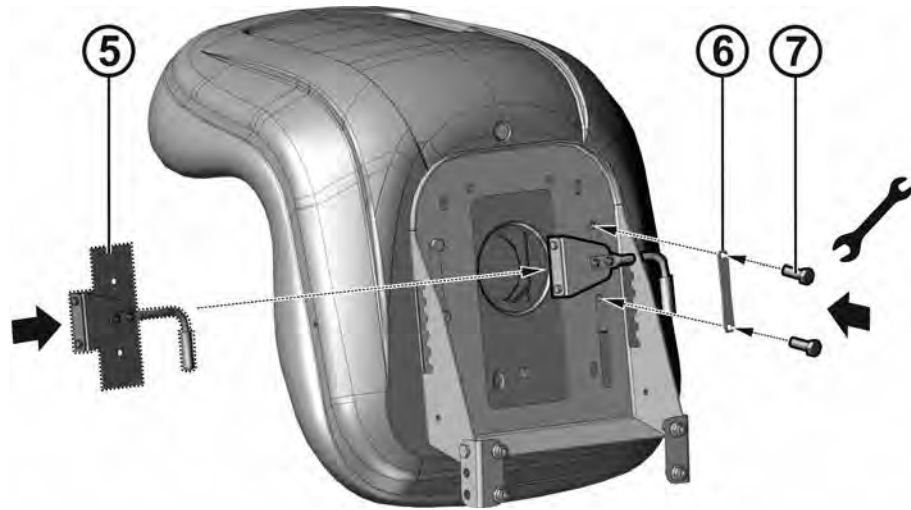

3.3.1c

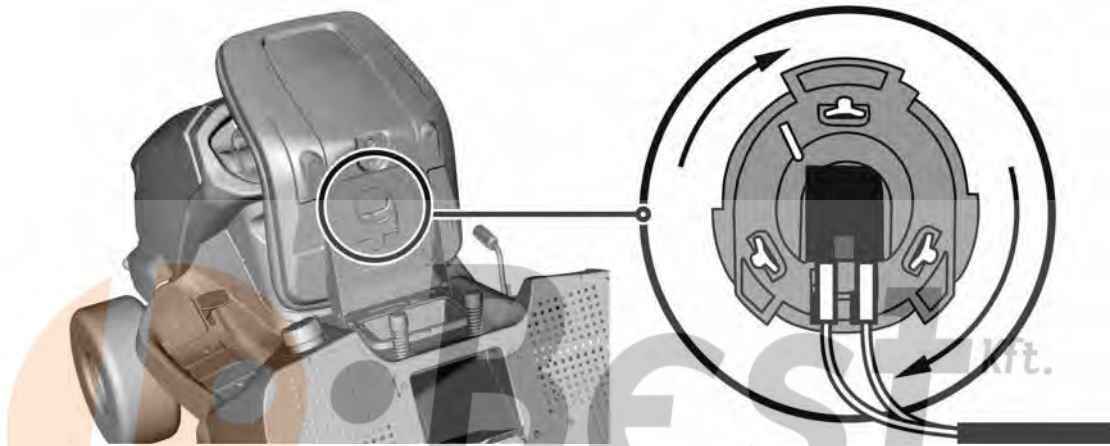

3.3.1d

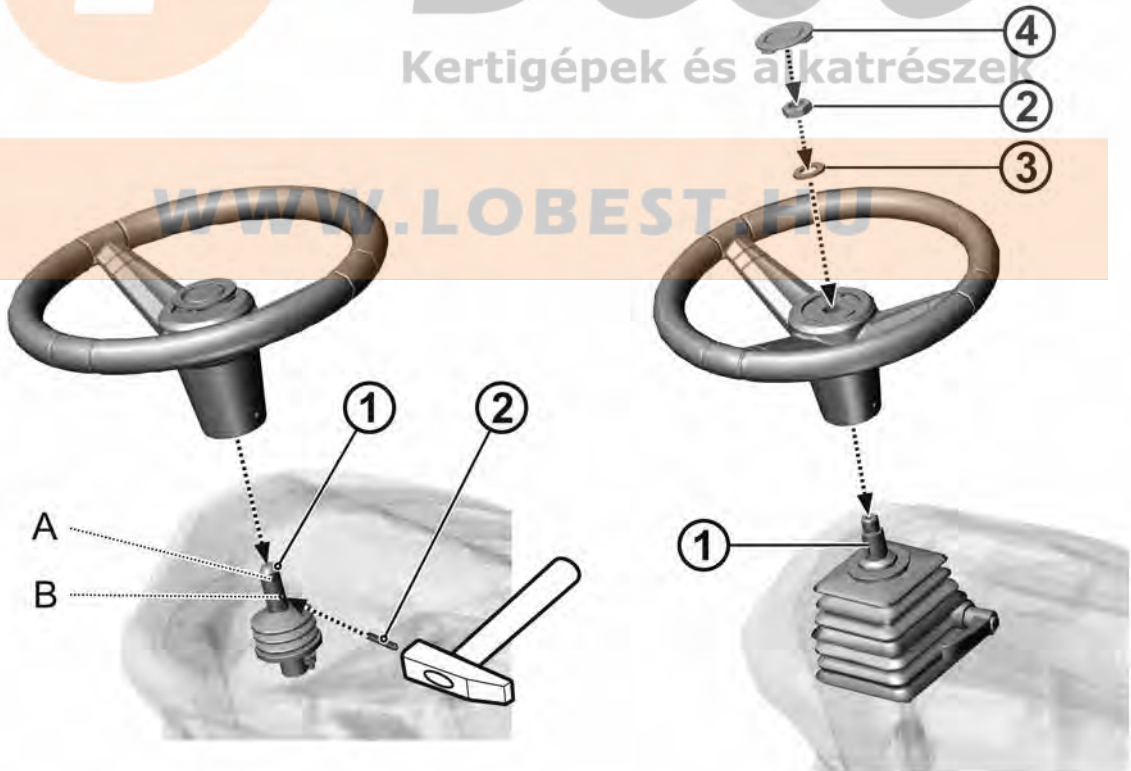

3.3.1e

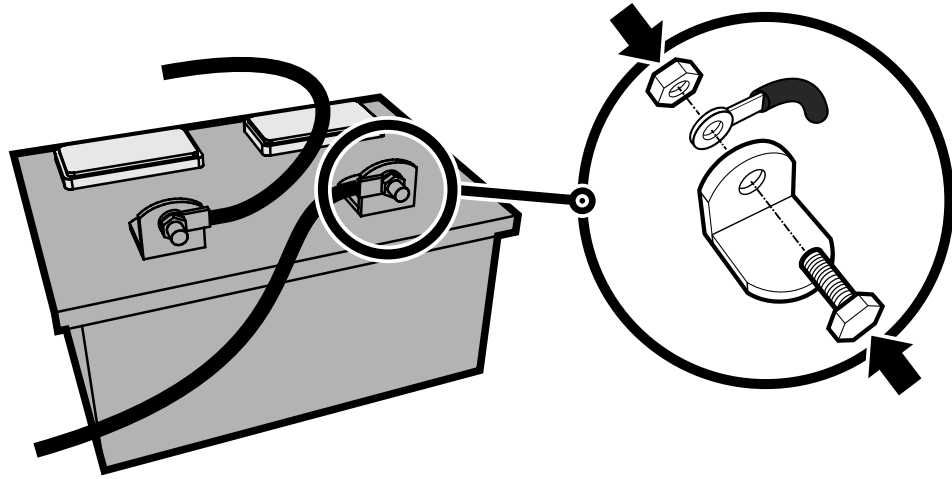

3.3.1f

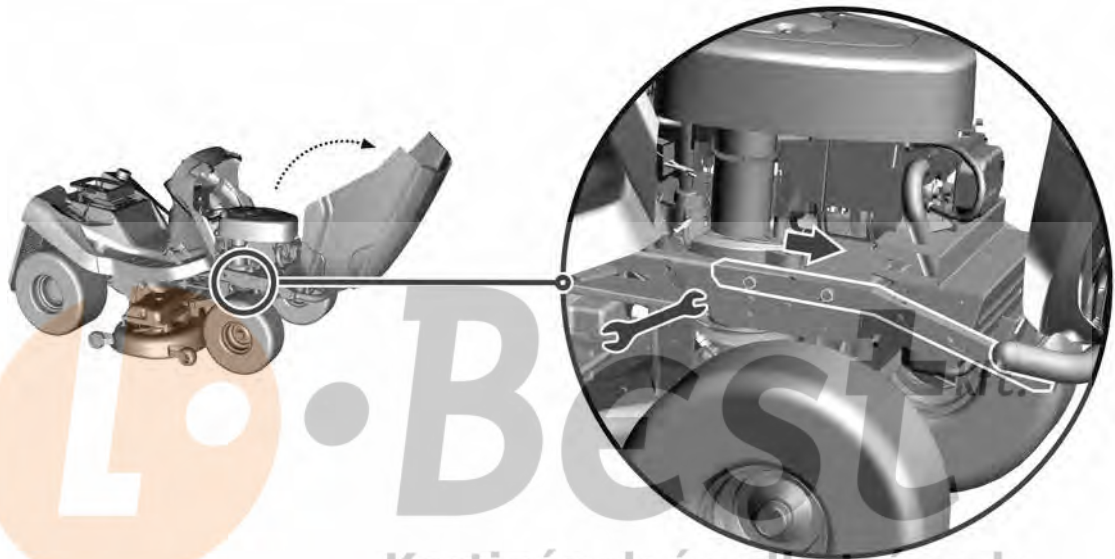

Kertigépek és alkatrészek

3.3.2a

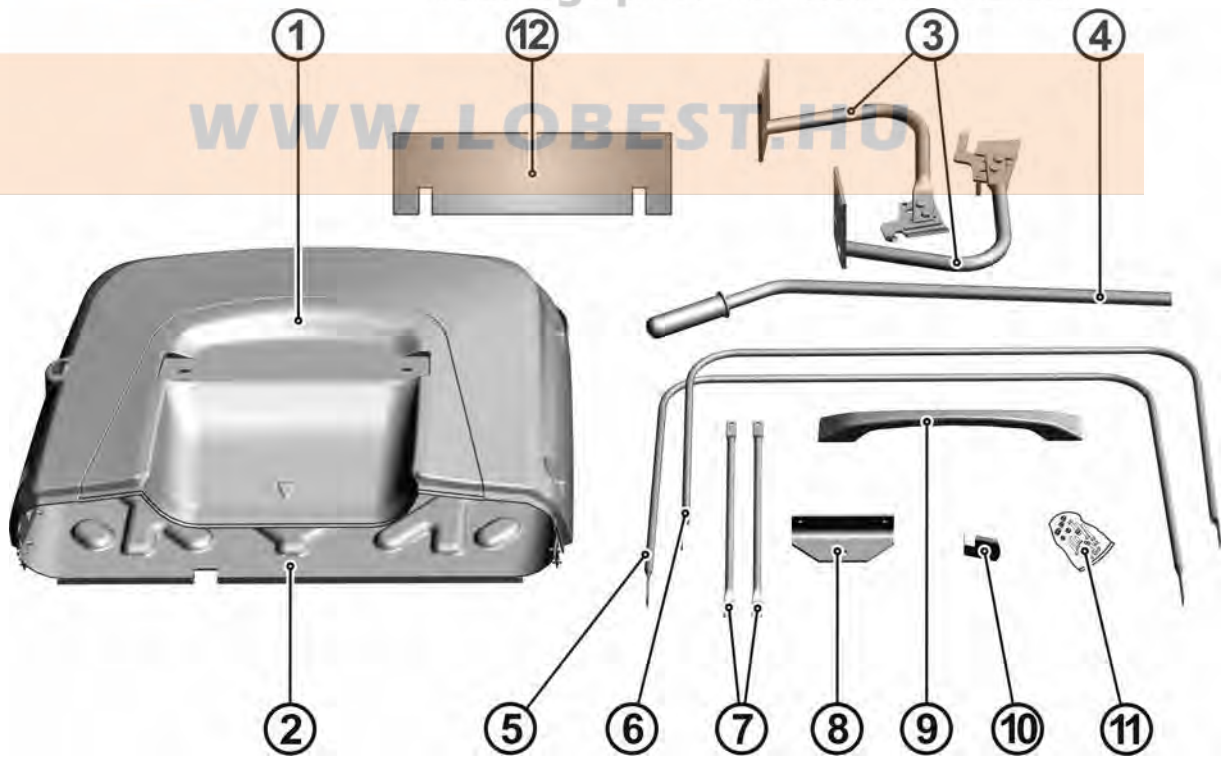



3.3.2b



3.3.2c

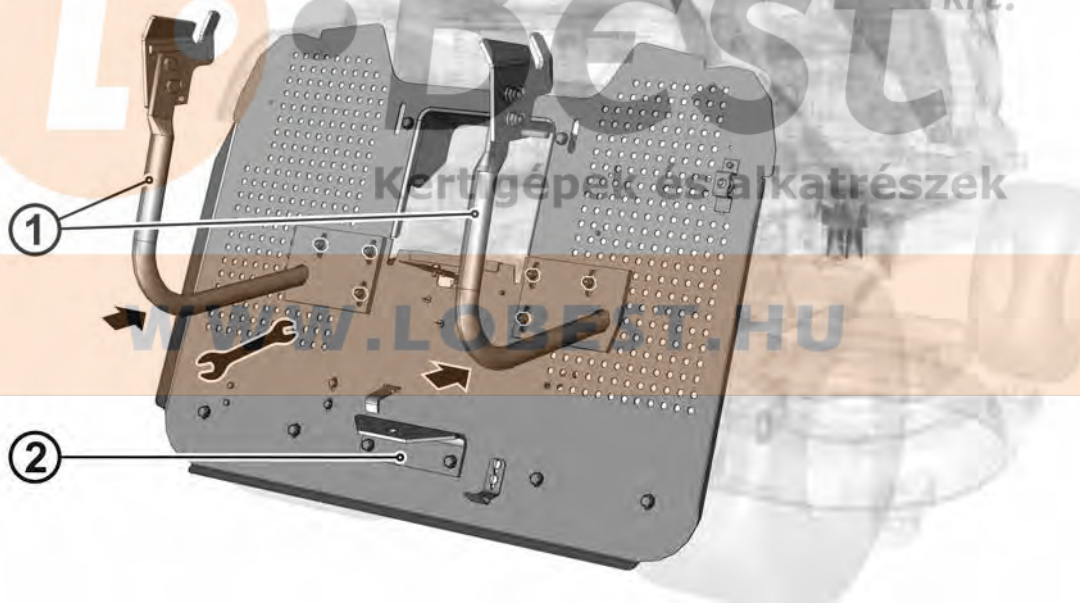

3.3.2d

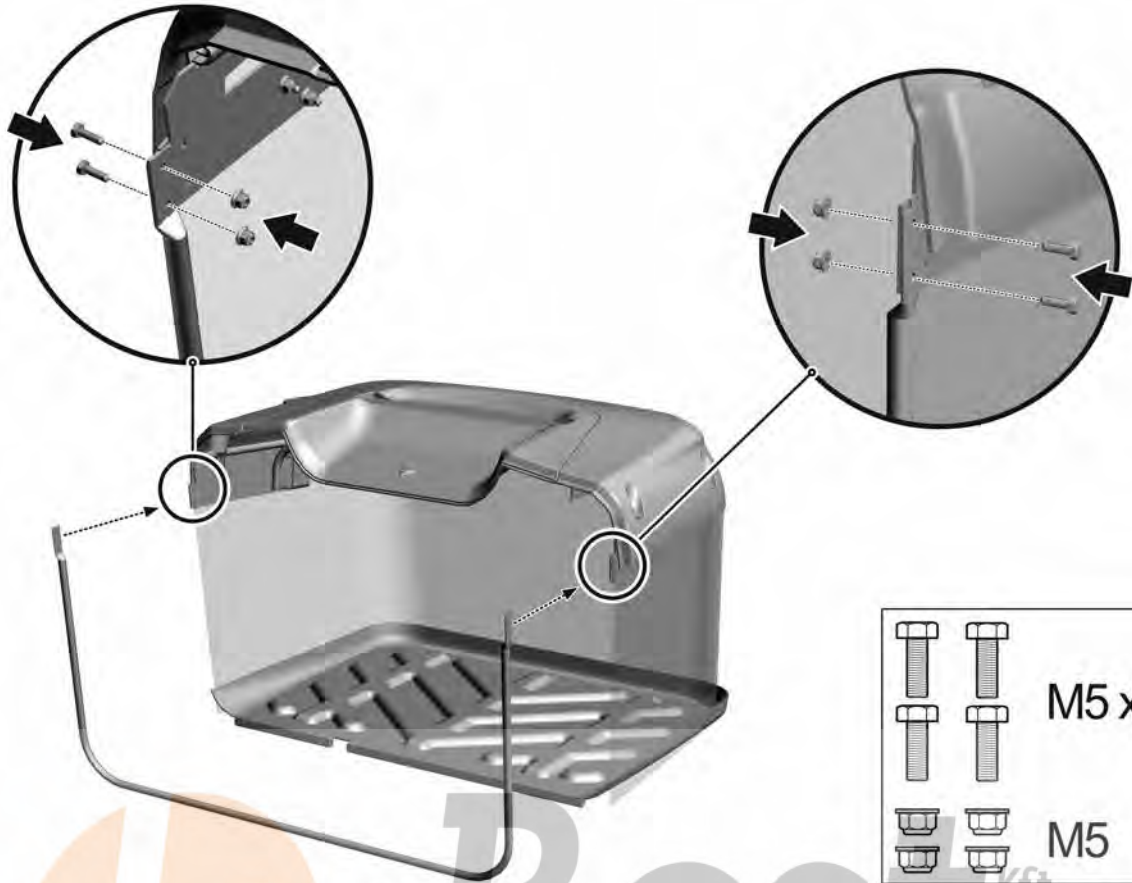

3.3.2e

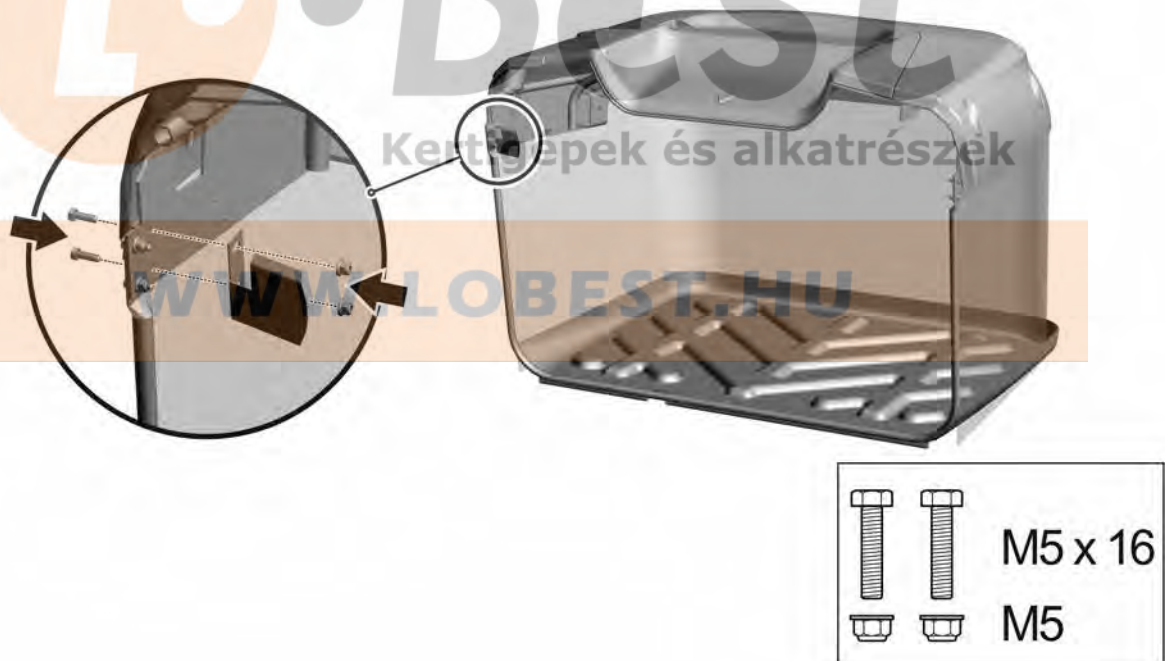

3.3.2f

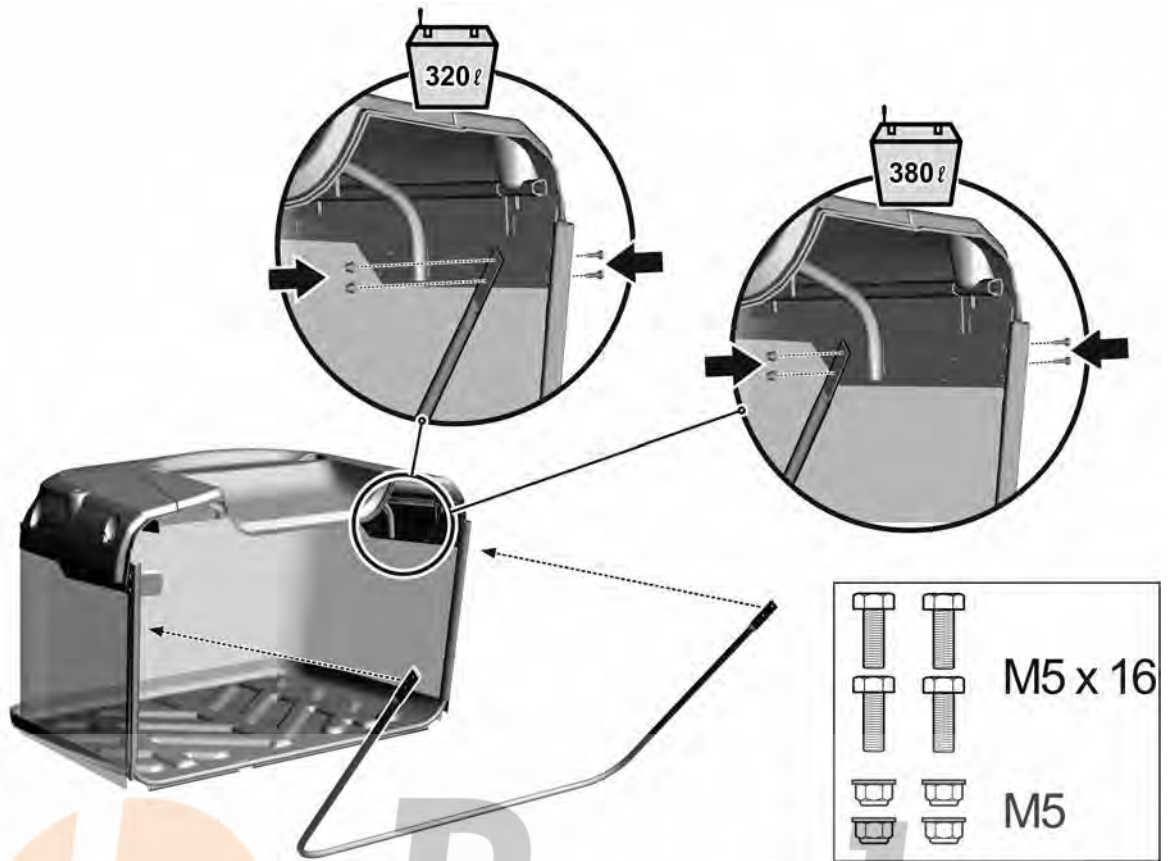

3.3.2g

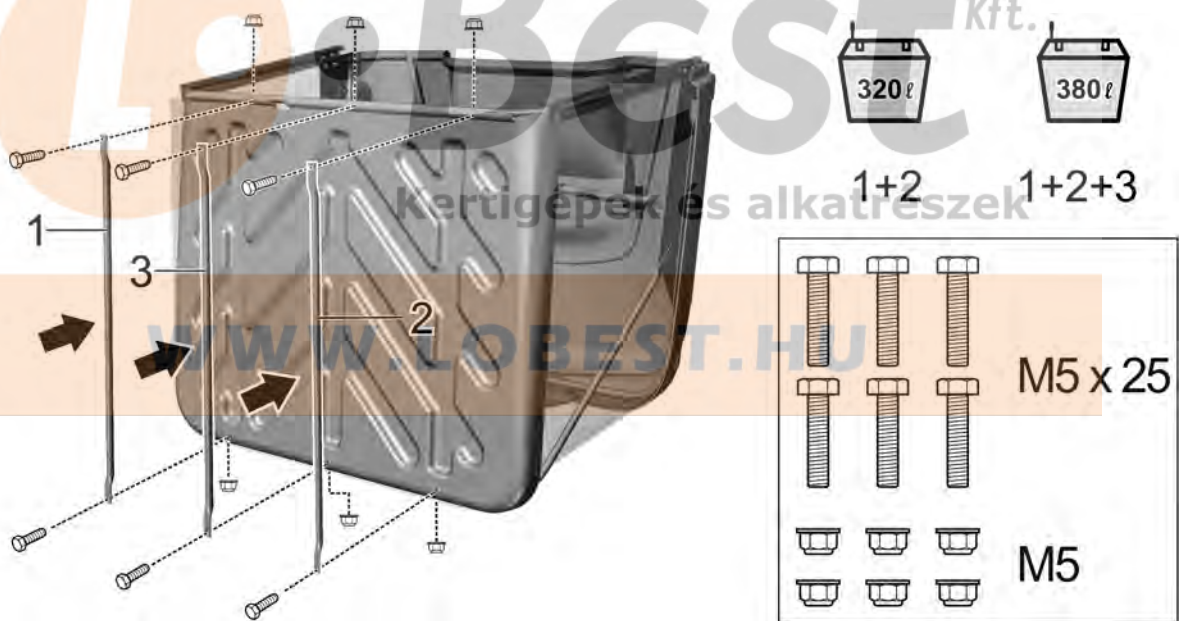

3.3.2h

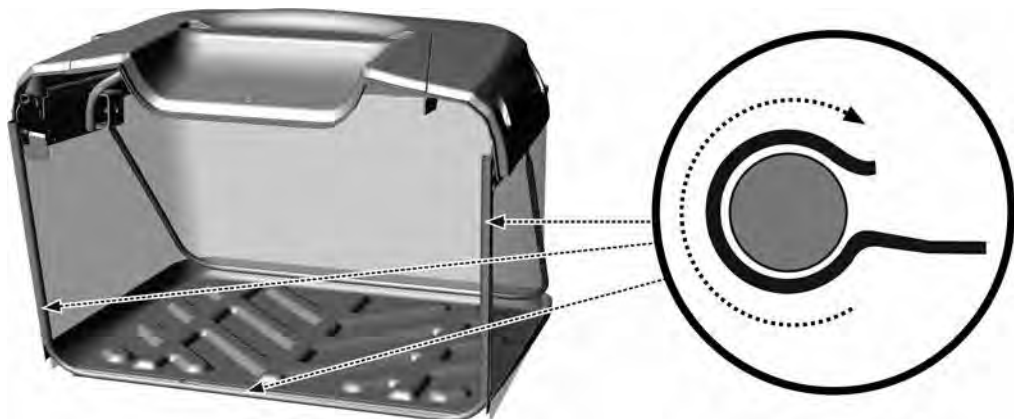

3.3.2i

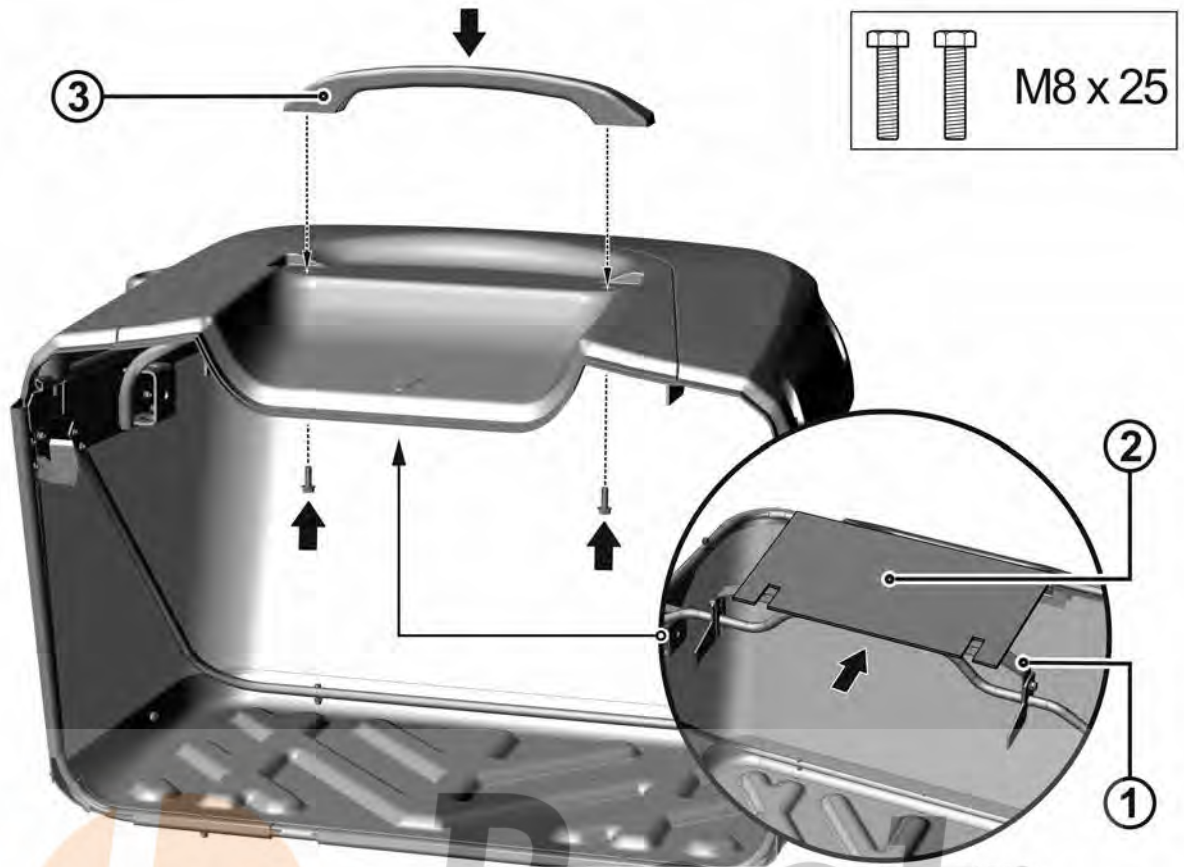

3.3.2j



3.3.2k

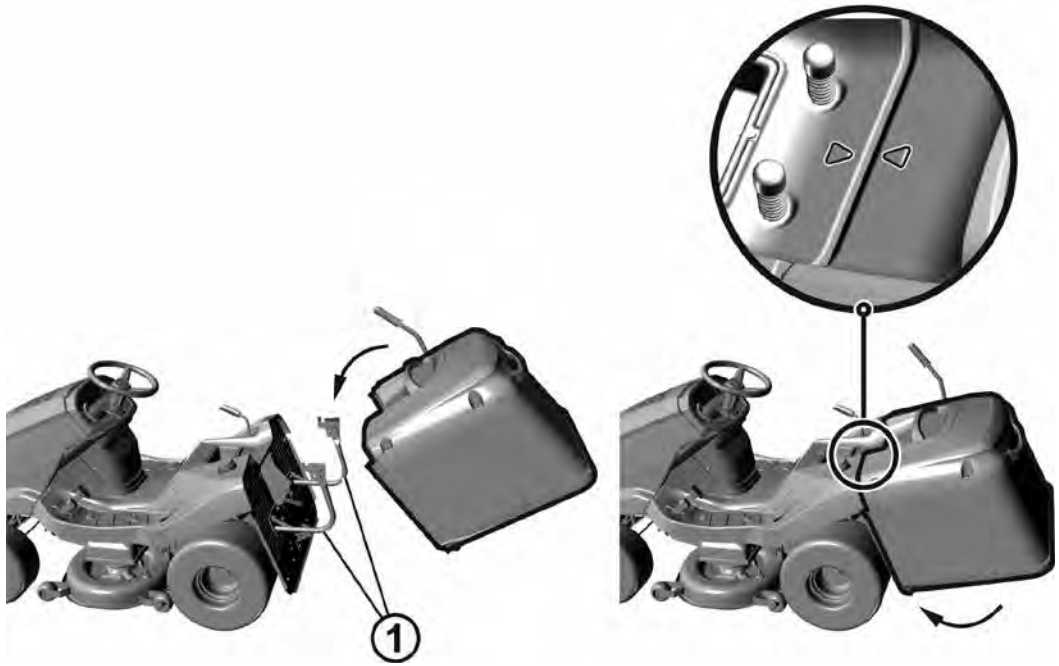

3.3.2l

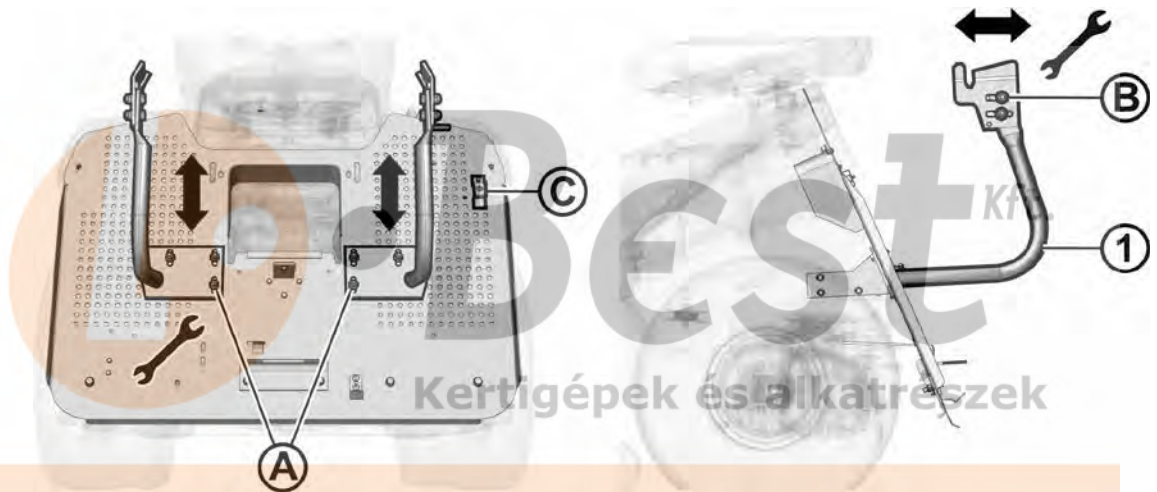

3.4.1

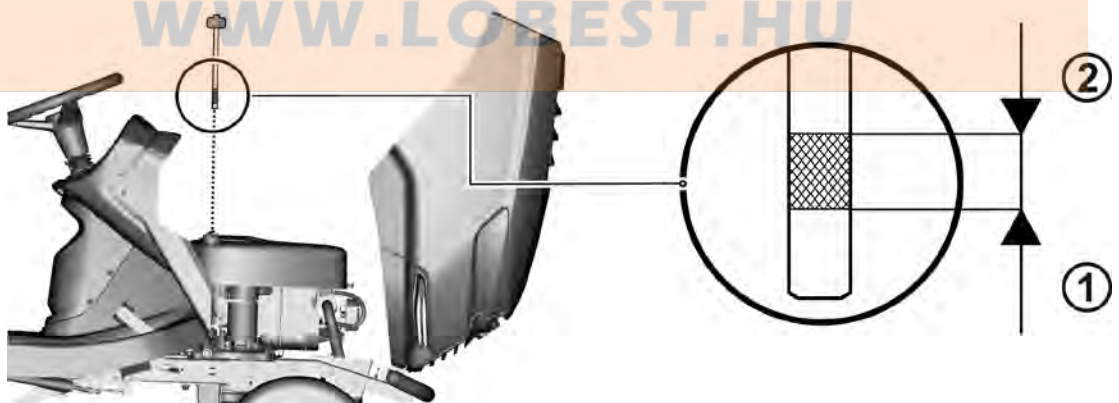

3.4.5

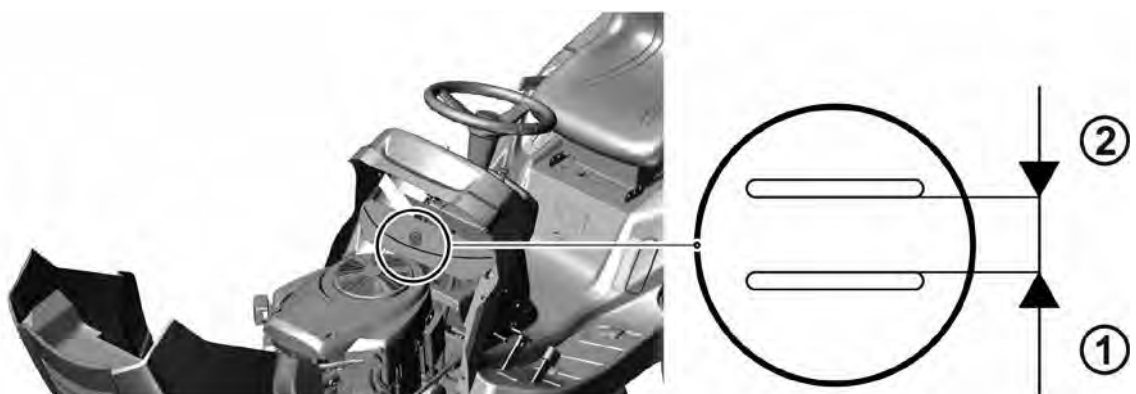

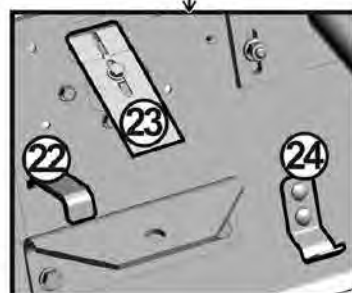
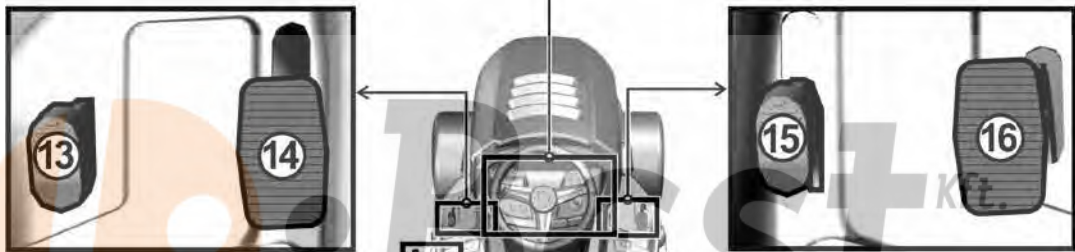

4.1a

<p>4.1b</p>	
<p>5.4.4</p>	<p>105J-106: 93 mm  <b>A</b> 110: 110 mm  124: 100 mm</p>
<p>5.6a</p>	
<p>5.6b</p>	

<p>6.2.2</p>	
<p>6.3.3</p>	
<p>6.3.6a</p>	
<p>6.3.6b</p>	



6.3.7a

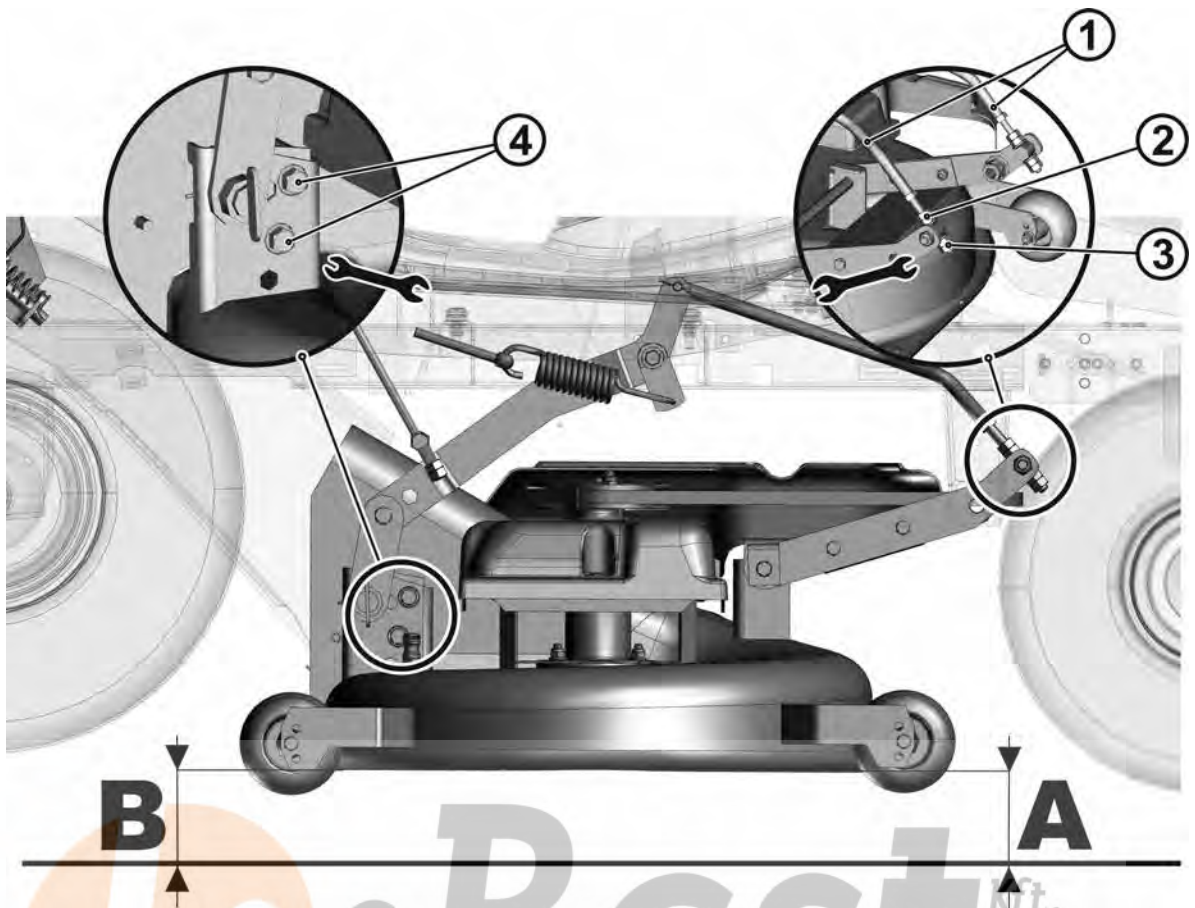

6.3.7b

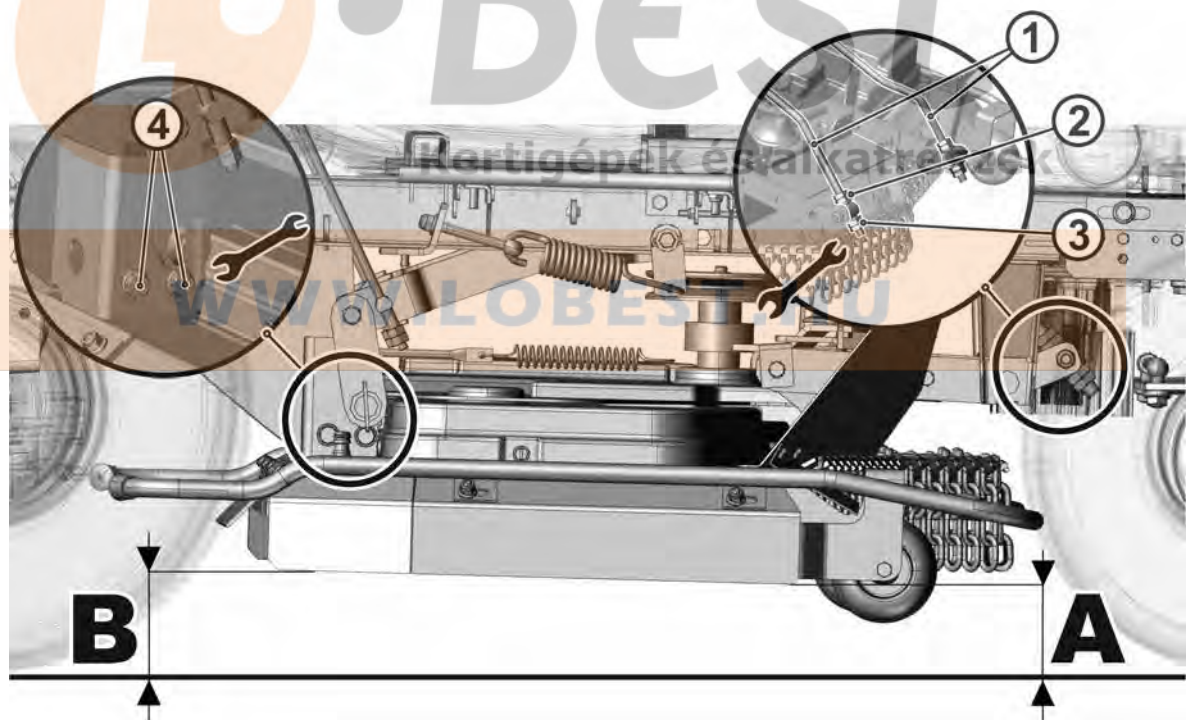

6.3.8a

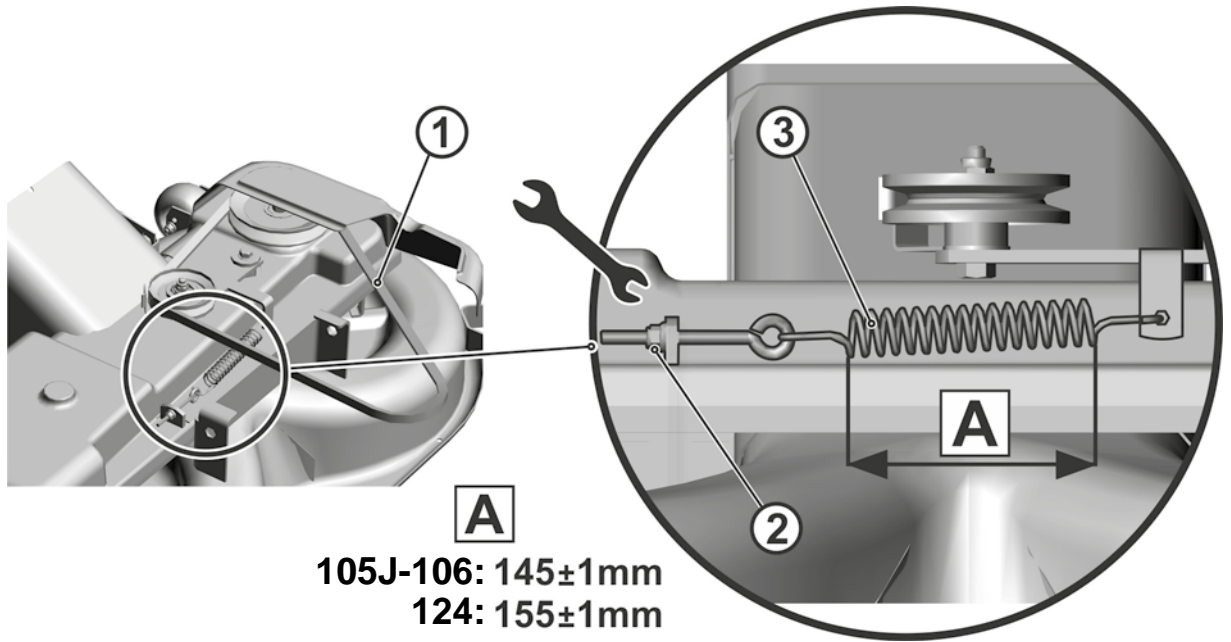

6.3.8b

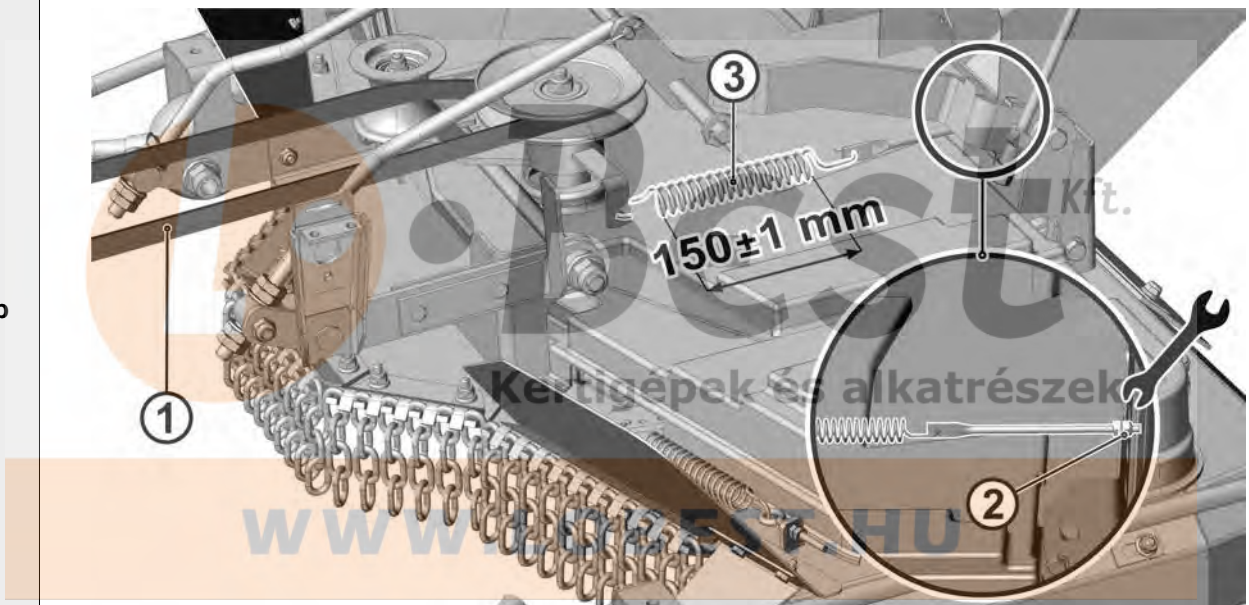

6.3.9a

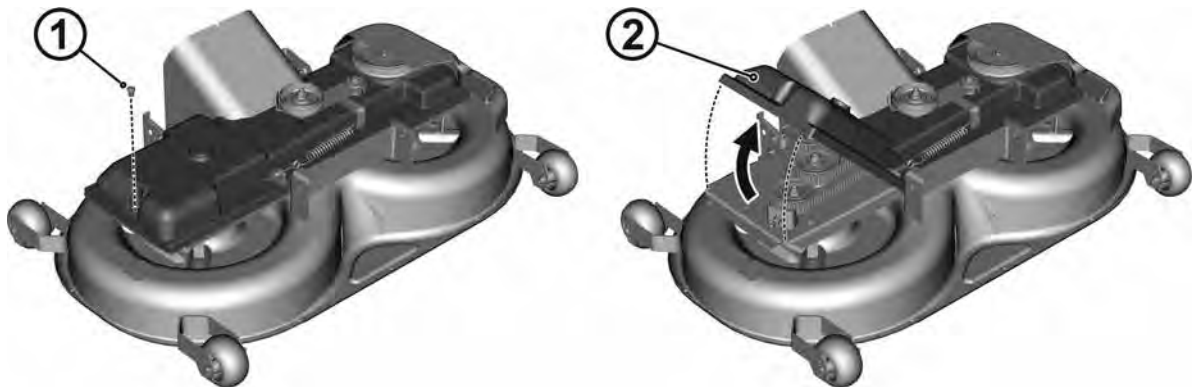

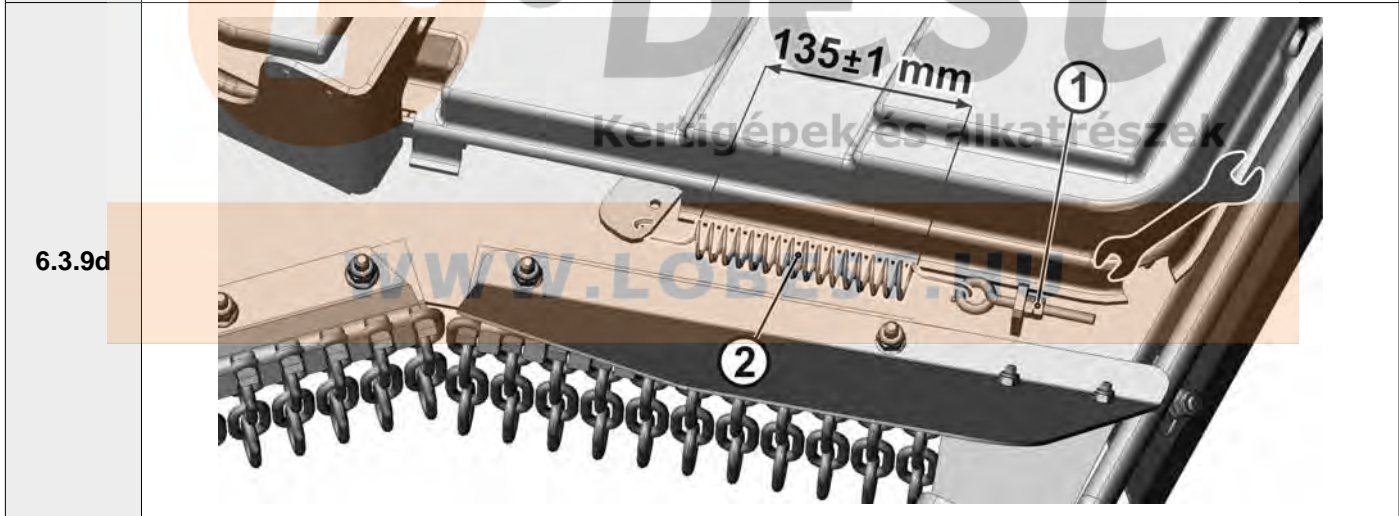
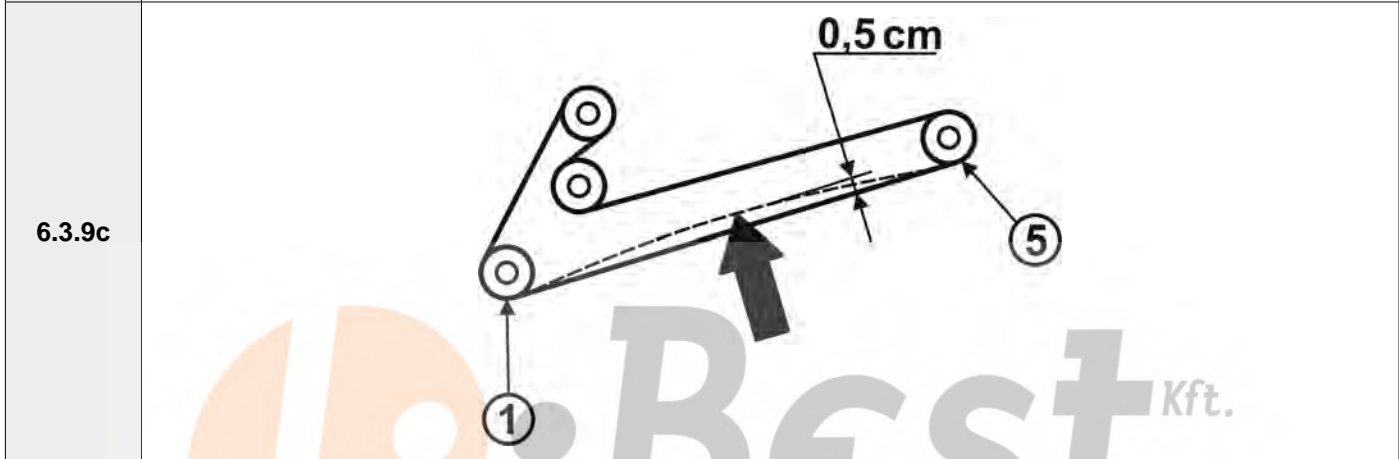
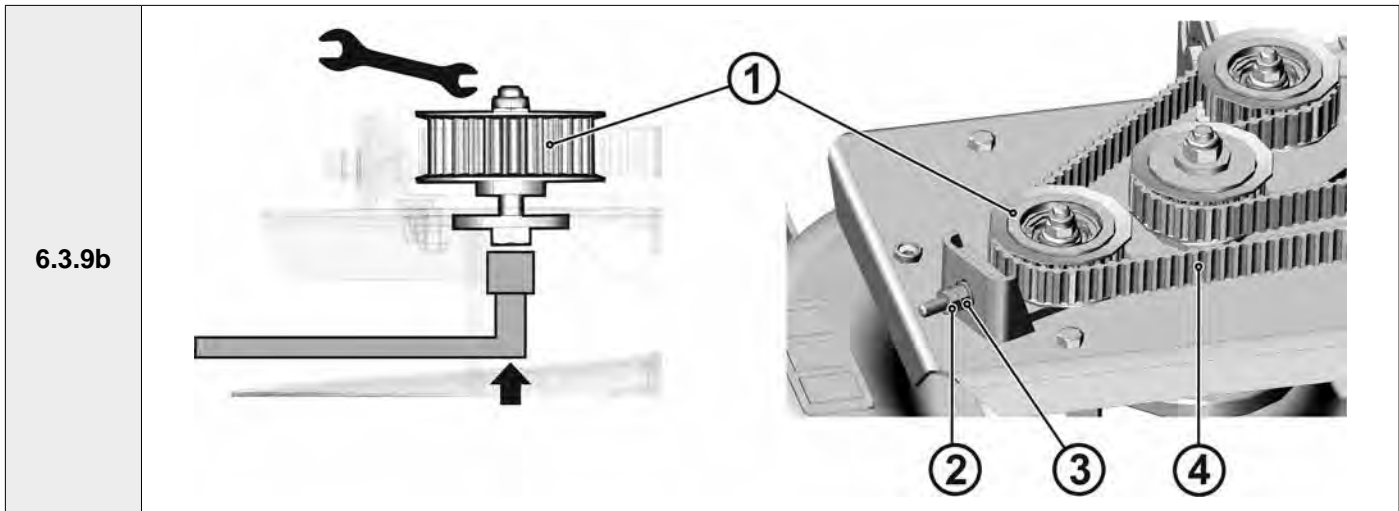

6.3.10a

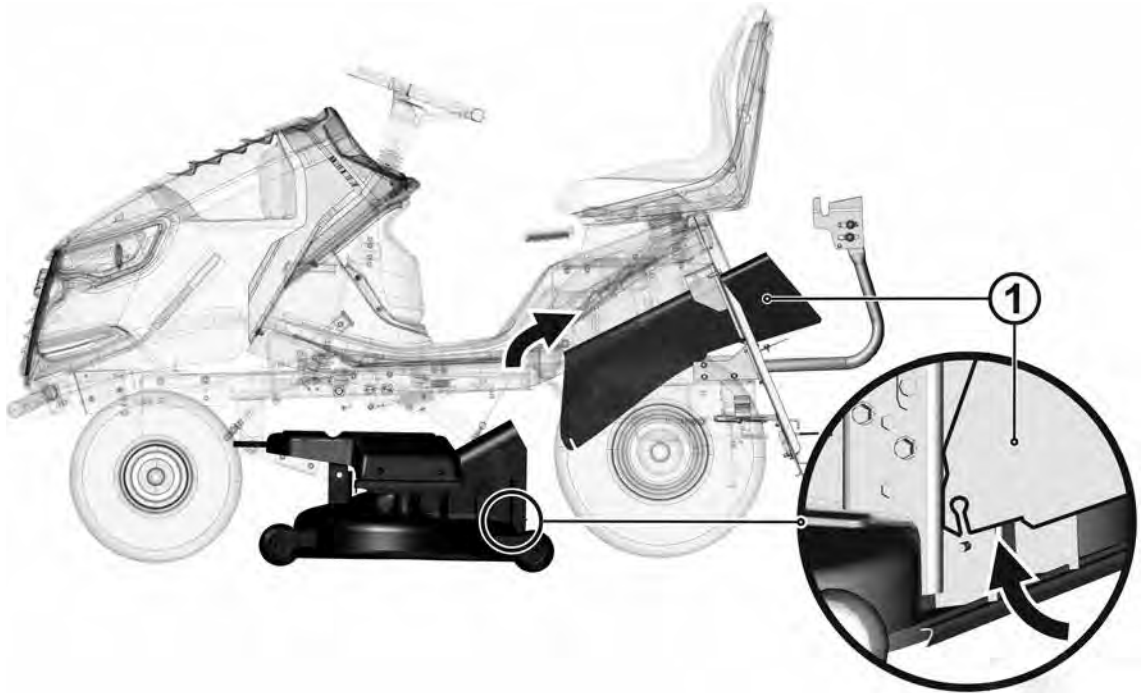

6.3.10b

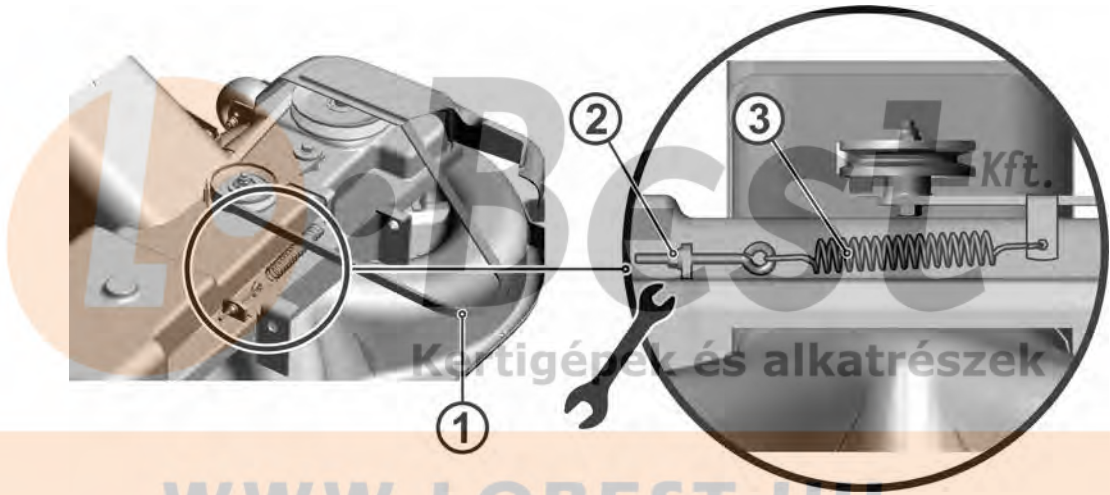

6.3.10c

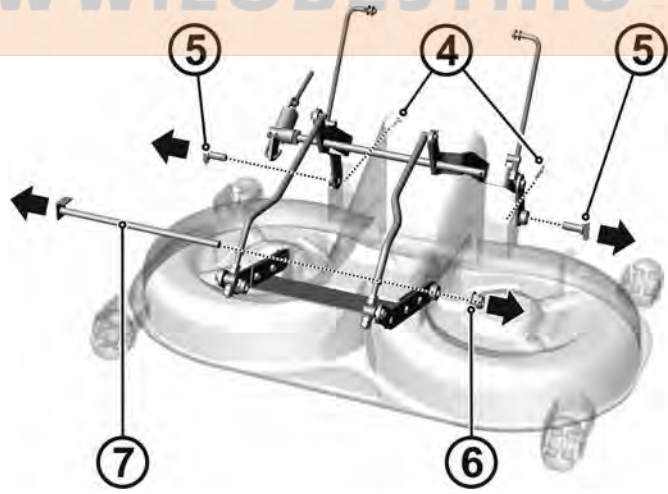

6.3.10d

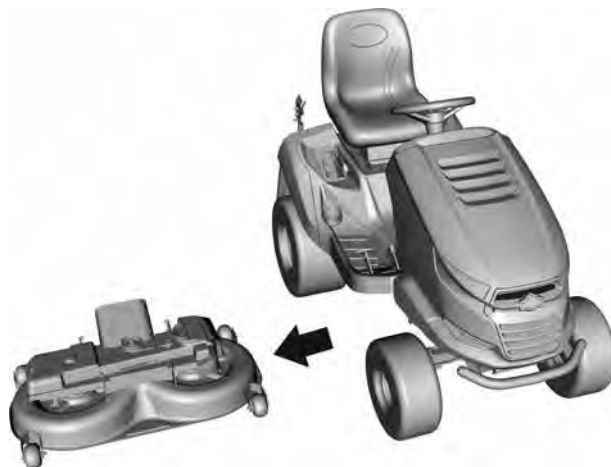

6.3.11

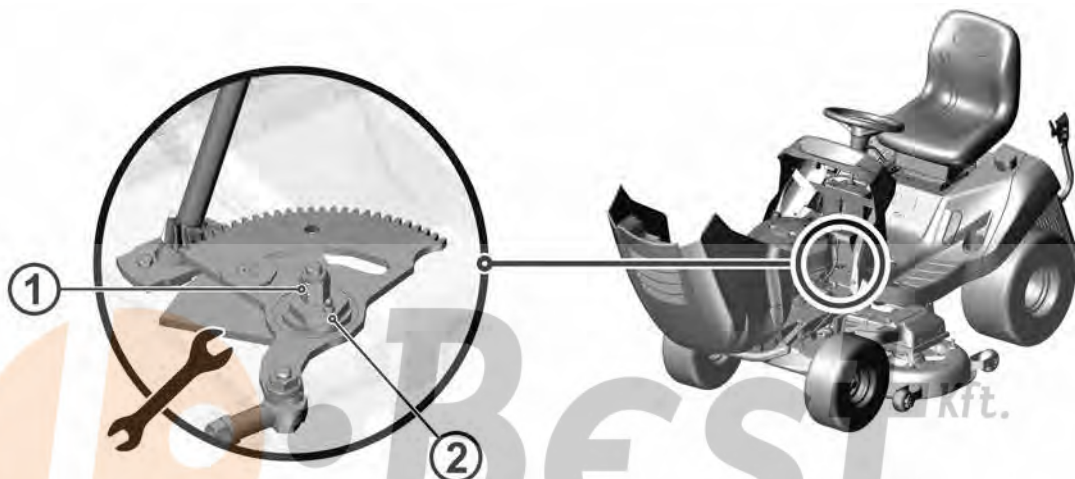

6.3.12a

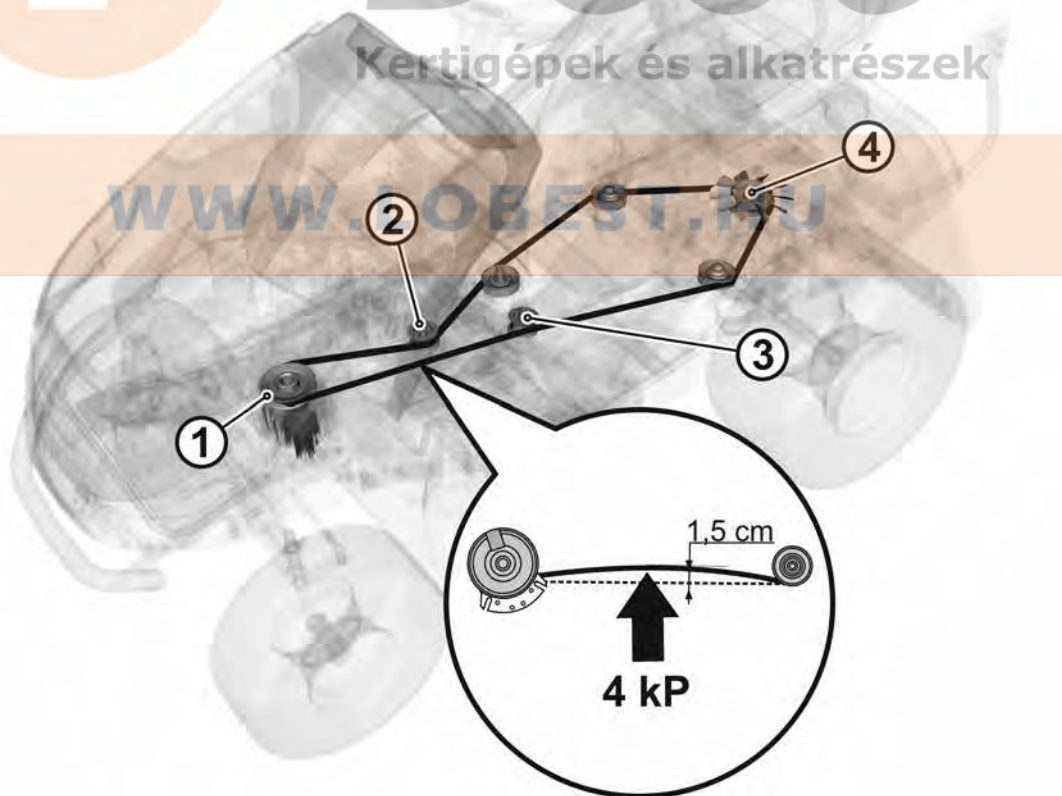

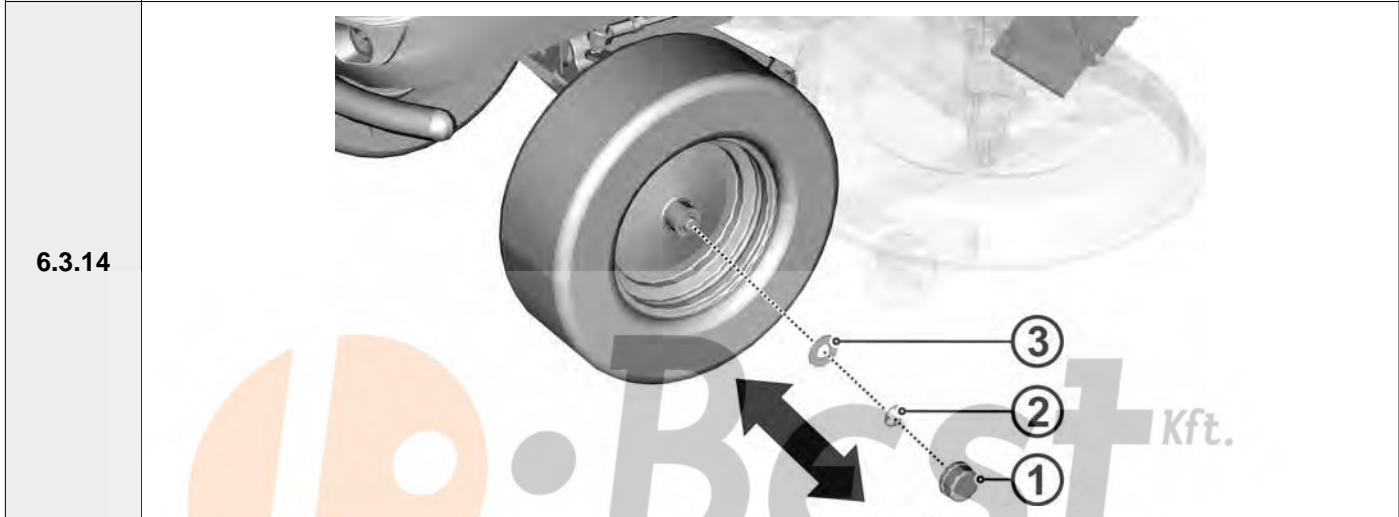
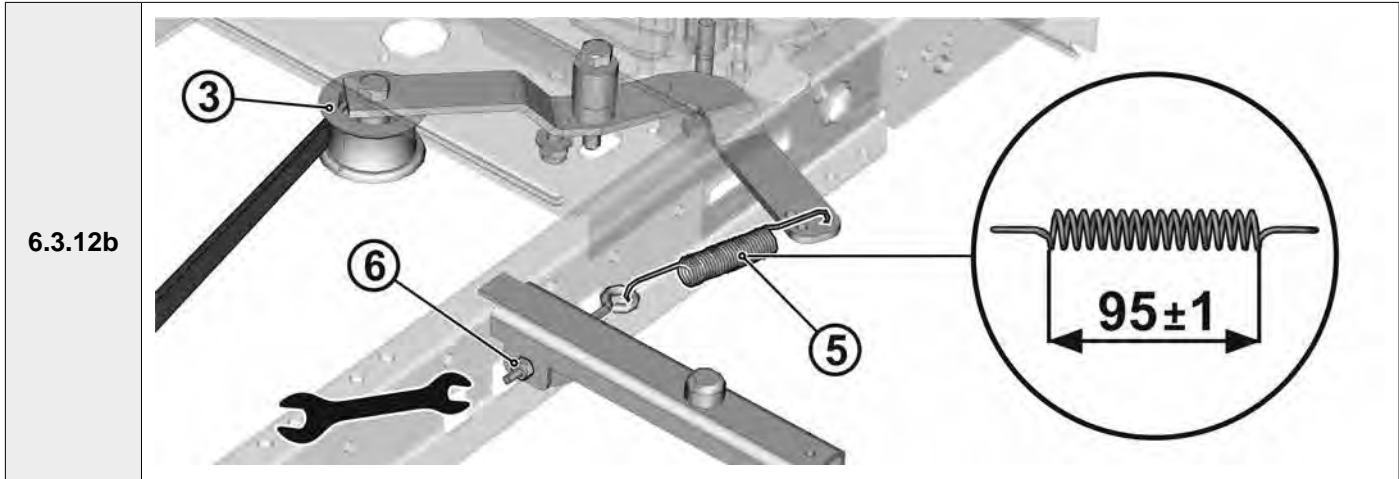

Kertigépek és alkatrészek

[WWW.LOBEST.HU](http://WWW.LOBEST.HU)

6.4

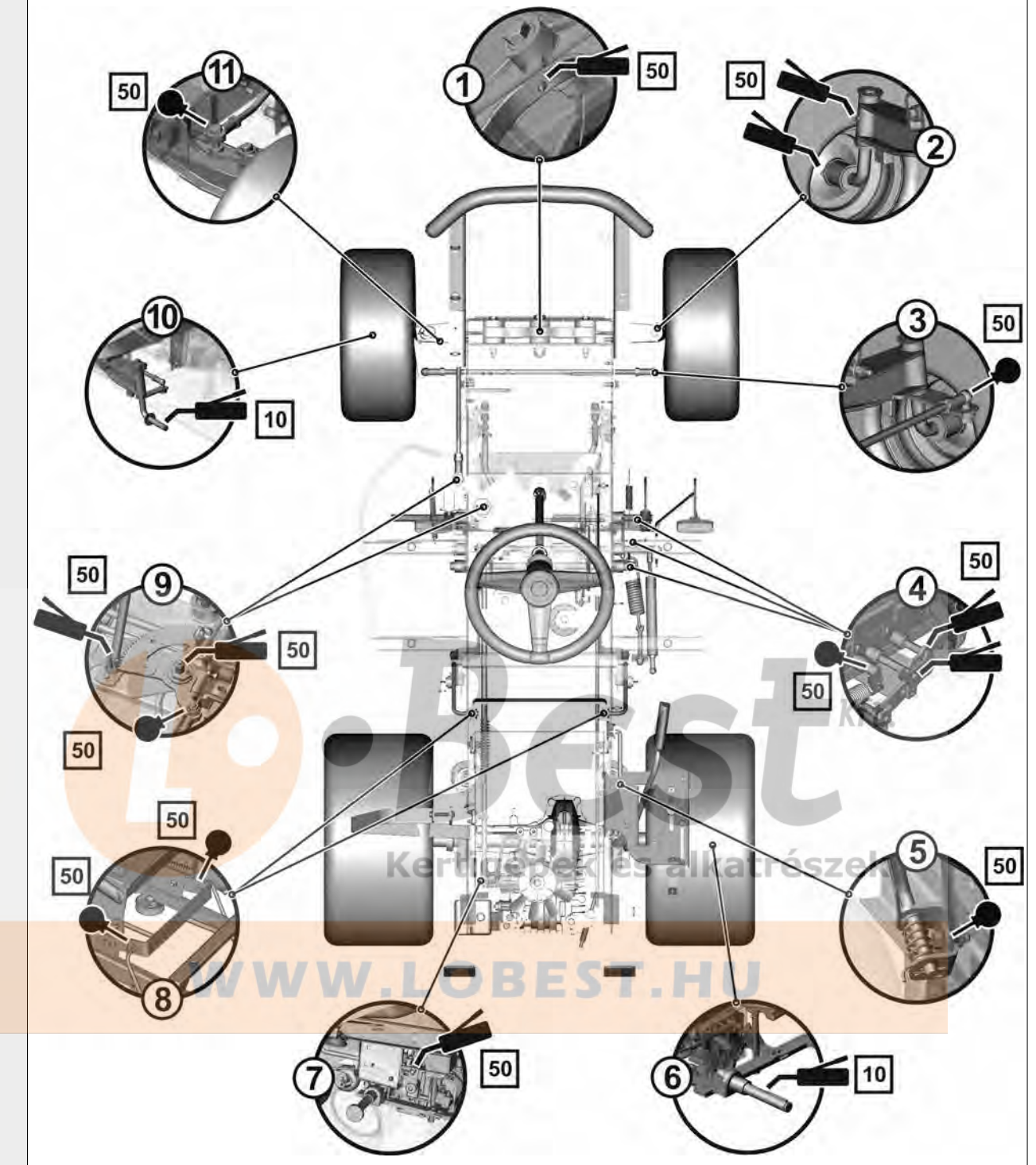



[WWW.LOBEST.HU](http://WWW.LOBEST.HU)



## FOREWORD

Dear customer,

Thank you for purchasing this riding mower from **Emak S.p.A.**, a company renowned both in Europe and internationally as a manufacturer of quality mowers and accessories for the maintenance of grass areas.







### ABOUT THIS MANUAL

This manual should guide you through, in the most simple way possible, the safe installation, operation and maintenance of your mower and provide information about its options and capabilities. It is therefore intended for all persons that will come into contact with the mower during its **installation, operation and maintenance**.

Please carefully study the manual before doing anything with the mower. Follow the instructions contained in this user's manual precisely so that operating the mower is easier and that it is used optimally and has a long lifetime.

### SYMBOLS USED IN THIS USER'S MANUAL

In this user's manual you will find symbols with the following meaning:

SYMBOL	MEANING
 	These symbols mean " <b>ATTENTION</b> " and " <b>WARNING</b> " they inform you about things that may damage your mower and/or cause serious injury to the user.
	This symbol indicates an important instruction, property, procedure or issue, which you need to be aware of and adhere to during assembly, operation and maintenance of the mower.
	This symbol indicates useful information relating to the mower or to its accessories.
	This symbol is a reference to an image in the front part of the user's manual. It is always accompanied by the number of the image.
	This symbol is a reference to another chapter in this or another user's manual and most often it is shown together with the number of the chapter to which it refers.

### ESSENTIAL INFORMATION

This user's manual is an integral part of the riding mower that must be included with the mower in the event that it is sold. For this reason, store it for future use.

**Do not put the mower into operation until you have thoroughly read all the instructions, restrictions and recommendations contained in this user's manual, paying particular attention to the chapter "Safety of operation".**

The illustrations and pictures contained in this user's manual may not always correspond to reality, their purpose is the description of the main principles of the device.

### WHEN IN DOUBT

In practice, unforeseeable situations frequently arise that cannot be included and described in this user's manual. Therefore, if you are ever unsure about a procedure or if anything is unclear or you have questions, do not hesitate to contact one of our more than 100 authorised, professionally-equipped service centres located all over Europe, where trained and tested experts will be ready to assist you.

# 1 TECHNICAL INFORMATION

## 1.1 USE

The **STARJET** is a two-axle self-propelled riding mower designed for **mowing even, maintained grass areas with a maximum vegetation height of 10 cm**, e.g. in parks, gardens and sports fields, possibly on minor slopes, **on which there are no foreign objects** (fallen branches, rocks, solid items, etc.). **The slope incline must not exceed 12° (21%); when 4x4-drive is used the slope incline must not exceed 15° (27%).**



**Any use of this riding mower, which is not described in this user's manual and which goes beyond the use here described is considered to be in contradiction to its intended purpose or use.** The manufacturer of the mower is not responsible for damages arising from such use; the risk is borne by its user. The user is also responsible for adhering to the conditions prescribed by the manufacturer for the operation, maintenance and repairs of this mower, which **may only be used, maintained and repaired by persons that know these conditions and have been informed about possible dangers.**

Only **accessories**, which have been **approved by the manufacturer** may be connected to the mower. **The use of other accessories will result in the warranty being immediately void.**

## 1.2 MAIN PARTS OF THE RIDING MOWER

The riding mower consists of the following basic sections:

### (1) Frame with a bumper

The frame with bumpers serves as a bearing element for most of the main parts of the mower.

### (2) Fairing

The fairing is a combination of plastic and metal covers which appropriately cover the engine and electrical and mechanical components of the mower. It also includes the lights for day- and night-time lighting.

### (3) Battery and fuse cover

This cover under the steering wheel enables easy access to the mower's battery and fuses.

### (4) Driver's location

The comfortable seat enables easy access to all control elements on the mower.

### (5) Grass catcher

The grass catcher consists of a tubular metal frame, lid, textile sack and a dump lever handle.

### (6) Fuel tank

Enables easy refilling of fuel and verification of the fuel level.

### (7) Grass ejection chute

It connects the mowing deck with the grass catcher. The grass passes through it to the grass catcher.

### (8) Mowing deck

The mowing deck mows and collects the grass. It consists of a cover, main plate and two mowing blades.



1.2

## 1.3 PRODUCT IDENTIFICATION LABEL AND OTHER LABELS WITH SYMBOLS USED ON THE RIDING MOWER













### MODEL IDENTIFICATION PLATE (A)

 1.3	1. Mower model
	2. Type of engine
	3. Year of production
	4. Weight
	5. Name and address of the manufacturer
	6. Compliance mark of the product
	7. Logo of the manufacturer







The seller will write down the serial number on the other side of the front page of this manual when handing over the mower.



### LABELS ON THE FAIRING UNDER THE SEAT (B) AND (C)

 1.3		Danger		Do not touch during operation		Follow the manual when repairing		Do not leave the mower while driving it
		Caution, deflected objects		Read the manual		Do not mow near other people		Do not take on passengers
		Do not drive perpendicular to the slope		Keep unauthorised persons at a safe distance		Maximum working incline		





### LABELS AT THE TRAVEL PEDAL (D)

 1.3		Travel reverse
		Travel forward
		Fast
		Slow



### LABELS ON THE LEFT AND RIGHT SIDE OF THE RIDING MOWER (E)

 1.3		Attention Hot surface!		Danger of burns
--	---	---------------------------	---	-----------------



### LABELS ON THE MOWING DECK (F)

 1.3		Danger		Do not step on
		Rotary tools		Guaranteed acoustic power level according to directive 2000/14/EC



### FUEL TANK PLATE (G)

 1.3		Fuel tank capacity
--	---	--------------------

### LABEL AT THE BRAKE PEDAL (H):

 1.3		Brake
--	---	-------

### LABEL AT THE DIFFERENTIAL LOCK PEDAL (I)

 1.3		Differential lock engaged		Differential lock disengaged
--	---	---------------------------	---	------------------------------









It is strictly **forbidden to remove or damage labels and symbols** attached to the riding mower. In the event of damage or illegibility of the label, please contact the supplier or mower manufacturer and request a replacement.

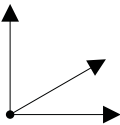

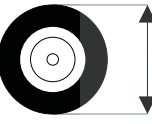
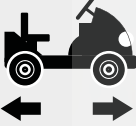
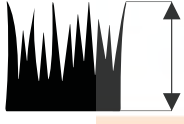
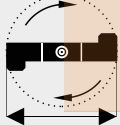
[WWW.LOBEST.HU](http://WWW.LOBEST.HU)

## 1.4 TECHNICAL PARAMETERS

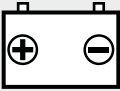
BASIC PARAMETERS		UNITS	MODEL			
			106	106 4x4	110	124
	Dimensions (length x width x height)*	[cm]	242 x 106 x 116		210 x 116 x 125 (without the grass catcher)	258 x 127 x 129
	Weight of the riding mower (without fuel, oil and driver) *	[kg]	271	330	297 (without the grass catcher)	303
	Wheelbase	[cm]	120			
	Wheel gauge (front / rear)	[cm]	Transmission TT 46 76 / 73		Transmission TT 664 83 / 73	
	Wheel dimensions (front / rear)	["]	16 x 6.50-8 / 20 x 10-8			
	Travel speed (forward / reverse)	[km/h]	9 / 4.5			
	Mowing height	[mm]	25 - 95	35 - 90		25 - 90
	Mowing width (coverage)	[cm]	102	110		122
	Volume of the grass catcher	[l]	320 / 380			
	Fuel tank capacity	[l]	13			
	Fuel type	---	Lead-free petrol Natural 95			
	Type of battery (capacity - voltage)	---	12V - 28Ah / 12V - 32Ah			

\* Information is only approximate; actual values vary depending on the type of mower and the selected grass catcher.

**106 / 106 4x4**

Engine	Speed (min <sup>-1</sup> )	Declared emission level of acoustic pressure at the place of operation L <sub>pAd</sub> (dB) EN ISO 5395-1	Guaranteed acoustic power level L <sub>WAG</sub> (dB) according to directive 2000/14/EC	Declared vibration level ( m.s <sup>-2</sup> ) EN ISO 5395-1	
				total vibrations a <sub>wd</sub>	transferred to the hand - arm a <sub>hvd</sub>
B&S Vanguard 23 HP (3867)	2700	84 + 4	99	1.6 + 0.6	< 2.5
B&S 7220 PXi (40U8)	2700	84 + 2	100	0.9 + 0.4	6.0 + 2.4
B&S 7220 EXi (40N8)	2700	84 + 2	100	0.9 + 0.4	6.0 + 2.4
B&S 7220 CXi (40T8)	2800	84 + 4	100	0.9 + 0.5	< 2.5
B&S 8240 PXi (44U6)	2800	84 + 2	100	1.0 + 0.4	2.7 + 1.4
B&S 8260 CXi (44C7)	2800	83 + 4	100	1.0 + 0.5	< 2.5
Kawasaki FS 600V	2700	83 + 1	99	1.3 + 0.5	3.4 + 1.8
Loncin LC1P92F	2700	85 + 4	99	0.8 + 0.4	2.6 + 1.3
Loncin LC2P77F	2700	83 + 4	99	0.8 + 0.4	4.14 + 2.1

**110**

Engine	Speed (min <sup>-1</sup> )	Declared emission level of acoustic pressure at the place of operation L <sub>pAd</sub> (dB) EN ISO 5395-1	Guaranteed acoustic power level L <sub>WAG</sub> (dB) according to directive 2000/14/EC	Declared vibration level ( m.s <sup>-2</sup> ) EN ISO 5395-1	
				total vibrations a <sub>wd</sub>	transferred to the hand - arm a <sub>hvd</sub>
B&S Vanguard 23 HP (3867)	2900	84 + 4	97	1.6 + 0.6	< 2.5
B&S 7220 PXi (40U8)	2900	84 + 2	99	0.9 + 0.4	6.0 + 2.4
B&S 7220 EXi (40N8)	2900	84 + 2	99	0.9 + 0.4	6.0 + 2.4
B&S 8240 PXi (44U6)	2900	84 + 2	99	1.0 + 0.4	2.7 + 1.4
Loncin LC2P77F	2900	83 + 4	100	0.8 + 0.4	4.14 + 2.1

**124**

Engine	Speed (min <sup>-1</sup> )	Declared emission level of acoustic pressure at the place of operation L <sub>pAd</sub> (dB) EN ISO 5395-1	Guaranteed acoustic power level L <sub>WAG</sub> (dB) according to directive 2000/14/EC	Declared vibration level ( m.s <sup>-2</sup> ) EN ISO 5395-1	
				total vibrations a <sub>wd</sub>	transferred to the hand - arm a <sub>hvd</sub>
B&S Vanguard 23 HP (3867)	3000	84 + 4	103	1.6 + 0.6	< 2.5
B&S 7220 PXi (40U8)	3000	84 + 2	104	0.9 + 0.4	6.0 + 2.4
B&S 7220 CXi (40T8)	2800	84 + 4	105	0.9 + 0.5	< 2.5
B&S 8260 CXi (44C7)	3000	83 + 4	104	1.0 + 0.5	< 2.5
Loncin LC2P77F	3000	83 + 4	104	0.8 + 0.4	4.14 + 2.1



The values measured according to EN ISO 5395-1 correspond to values according to EN 836+A4.

**Explanations:**

Engines	Transmissions
B&S Vanguard 23 HP (3867) = Briggs & Stratton Vanguard 23 HP B&S 7220 PXi (40U8) = Briggs & Stratton V-TWIN 7000PXi SERIES B&S 7220 EXi (40N8) = Briggs & Stratton V-TWIN 7000EXi SERIES B&S 7220 CXi (40T8) = Briggs & Stratton V-TWIN SERIES 7 COMMERCIAL SERIES B&S 8240 PXi (44U6) = Briggs & Stratton V-TWIN 8000PXi SERIES B&S 8260 CXi (44C7) = Briggs & Stratton SERIES 8 COMMERCIAL SERIES	TT46 = TUFF-TORQ K46 TT62 = TUFF-TORQ K62 TT664 = TUFF-TORQ K664 + KXH 10

## 2 WORK SAFETY AND HEALTH

This riding mower is designed and built in accordance with international norms and regulations that are valid for the production of such mowers. Electrical elements conform to international regulations for protection against dangerous contact voltage. All electrical elements either have the respective protection class prescribed by norms or are located in enclosed areas that by their cover meet the directives of these norms.

If this mower is used properly and according to the user's manual, it is **very safe**.

### 2.1 SAFETY INSTRUCTIONS

The person primarily responsible for their own safety and the safety of others during the operation of the riding mower is its user. The manufacturer takes no responsibility for the injury of persons or damage to the mower and ecological damage resulting from the mower not being used and operated in accordance with all safety instructions included in this user's manual.



**In the event that work safety is not adhered to and all warnings in this manual are not respected, this riding mower may cut off hands, legs or deflect objects and so may cause serious injury or death to persons, damage or destructions of the mower or one of its parts or accessories.**

#### 2.1.1 GENERAL SAFETY INSTRUCTIONS

- ! This mower may only be driven by a person over 18 years of age that has read this user's manual. Never allow this mower to be operated or serviced or maintained by persons that are not competent for the respective activity.
- ! The user of the mower is responsible for the safety of persons in the vicinity of the work area of the mower.
- ! It is not permitted to perform any technical modifications to the mower and its accessories without the manufacturer's written consent. Unauthorised modifications may lead to hazardous work safety conditions and void the warranty.
- ! Adhere to all requirements relating to fire safety (□ 2.4).
- ! Do not remove safety stickers or labels from the mower.
- ! Do not stay in the vicinity of the mower or under it, if it is lifted and is not sufficiently secured against falling or tipping over in the lifted position.
- ! The components of the grass catcher are subject to strain and may suffer damage, the function of the grass catcher may deteriorate and contents may fall out of it. Therefore, regularly perform an inspection according to the recommendations provided in this user's manual.
- ! Always turn off the mowing deck and engine and take the key out of the ignition, when:
  - you are cleaning the mower
  - you are removing accumulated grass from the mowing deck
  - you have driven over a foreign object and it is necessary to check whether the mower has been damaged or it is necessary to remedy the damage
  - the mower is vibrating with unusual force and it is necessary to identify the cause of the vibrations
  - you are repairing the engine or other moving parts (also disconnect cables from the spark plugs)

#### 2.1.2 CLOTHING AND PROTECTIVE AIDS OF THE DRIVER

- ! When operating the mower, always use appropriate work attire. Never wear loose clothing and short pants.
- ! When operating the mower, always wear firm, closed footwear, ideally with non-slip soles. Never operate the mower when wearing sandals or barefoot.
- ! Noise and vibration values at the location of the operator provided in this manual (□ 1.4) are closely related to the requirements of directives EU 2003/10/ES (exposure to noise) and 2002/44/ES (exposure to vibrations), that regulate the conditions for use of personal protective aids against noise and vibrations and also the reduction of exposure time of the operator by means of appropriate work breaks. **The mower manufacturer recommends always using hearing protection when operating the mower. Not adhering to these instructions may result in permanent health damage!**

#### 2.1.3 BEFORE USING THE MOWER

- ! Do not use the riding mower if it is damaged or if any of its protective elements are missing. All covers and other protective elements must always be in their place. Therefore, do not remove or put out of operation any of the mower's protective elements. Regularly check that these elements are working correctly.
- ! Do not work with the mower after consuming alcohol, drugs or medication affecting your perception.
- ! Do not work with the mower if you suffer from dizziness, fainting or if you are weakened or distracted in any other way.
- ! Before putting the mower into operation, thoroughly learn about all the control elements and ensure that you can control them in such a way that if necessary you can immediately stop or turn off the engine.
- ! Do not adjust the engine regulator or the engine speed limiter.
- ! Before you start working with the mower, remove from the surface of the area you will be mowing, all stones, pieces of wood, wire, bones, fallen branches and other items, which could be deflected during the mowing process. Always use protective gloves during this.
- ! Remedy all defects before further use. Before starting work, thoroughly check that the belts are tensioned, the blades are sharp and that the area inside the mowing deck is clear.

## 2.1.4 WHILE OPERATING THE MOWER

- ! The mower must not be used for work on slopes with an incline greater than **12° (21%)**, and when using the 4x4-drive on slopes with an incline greater than **15°(27%)**.
- ! Transport of other passengers, animals or loads directly on the mower is forbidden. Transport of loads is only permitted on trailers approved by the mower's manufacturer.
- ! Even when leaving the mower for a short time, always remove the key from the ignition.
- ! If you are driving the mower away from the work area where you are mowing, always disengage the mowing deck and lift it to the transport position.
- ! Do not mow near piles of material, holes or banks. The riding mower may suddenly roll over if the wheel goes over the edge of a hole, trench or an edge that may collapse.
- ! When working, avoid mole mounds, concrete supports, tree stumps, garden bed and footpath kerbs, which must not come into contact with the blades and so cause damage to the mowing deck and the mower's mechanism.
- ! In the event of an impact into a rigid object, stop and turn off the mowing deck and engine and inspect the entire mower, particularly the steering mechanism. If necessary perform repairs before starting up the engine again.
- ! Whenever possible avoid using the mower in wet grass. Reduced traction may lead to skidding.
- ! Avoid obstacles (e.g. sudden change in the incline of a slope, ditches, etc.) on which the mower could roll over.
- ! Do not attempt to maintain the stability of the mower by stepping on the ground.
- ! Only use the mower in daylight hours or with good artificial lighting.
- ! Lightning can cause serious injury or death. Do not use the mower when a storm is approaching and lightning flashes can be seen or thunder can be heard, find safe shelter.
- ! Driving the mower on public roads is not permitted.
- ! Do not leave the engine running in closed areas. The exhaust fumes contain substances that are odourless but are fatally poisonous.
- ! Do not put your hands or legs underneath the mowing deck cover. Never put any part of your body near the rotating or moving parts of the mower. Do not attempt to use your hands or other temporary items to stop or slow down moving cutting blades!
- ! Do not start the engine without an exhaust pipe.
- ! Always pay full attention to driving and other activities performed with the mower. The most common causes of loss of control over the mower are for example:
  - Loss of wheel traction.
  - Excessive speed, not adjusting speed to current conditions and terrain properties.
  - Sudden breaking where the wheels lock up.
  - Using the mower for purposes for which it was not designed.

## 2.1.5 AFTER FINISHING WORK WITH THE MOWER

- ! Always maintain the mower and its accessories clean and in good technical condition.
- ! The rotating blades are sharp and may cause injuries. Whenever handling the blades always use protective gloves or wrap the blades.
- ! Regularly check the nuts and bolts securing the blades so that they are tightened with the appropriate amount of torque (▣ 6.3.6).
- ! Pay special attention to lock nuts. After the nut is loosened a second time its locking capability is reduced and therefore it needs to be replaced with a new one.
- ! Regularly inspect all components and if necessary replace those that need to be replaced based on the manufacturer's recommendations.

## 2.2 SAFETY INSTRUCTIONS FOR WORK ON SLOPES

Slopes are the main cause of accidents, loss of control over the mower or subsequent roll-overs, which may lead to serious injuries or death. Mowing on slopes always requires an increased level of attention. If you are not sure, or it exceeds your ability, do not mow on slopes.

- ! Riding mowers can be used on slopes with a maximum incline up to **12° (21%)** and when 4x4-drive is used on slopes with a maximum incline of **15°(27%)** and only in the direction of the fall line, i.e. upwards or downwards. More information ▣ 5.5.4.
- ! When changing direction increased care is needed. Do not turn on a slope unless it is absolutely necessary.
- ! Watch out for holes, roots, uneven terrain. Uneven terrain may cause the mower to turn over. High grass may conceal hidden obstacles. Therefore, remove all foreign objects from the area where you wish to mow in advance.
- ! Select such a speed so that you do not need to stop when on a hill.
- ! Be very careful when attaching the grass catcher or making other connections. It may lead to a reduced stability of the mower.
- ! Perform all movements on a slope slowly and smoothly. Do not make sudden changes to speed or direction.
- ! Avoid starting up or stopping on a slope. In the event that the wheels lose traction, turn off the power to the blades and drive slowly down the hill.
- ! Start driving very carefully and slowly when on a slope so that the mower does not "skip". Always reduce the mower's driving speed before a slope, and especially when driving down a hill lower the driving speed to minimum to take advantage of the braking effect of the gearbox.



## 2.3 CHILD SAFETY

If the riding mower operator is not prepared for the presence of children then a tragic accident may happen. The movement of a riding mower attracts the attention of children. Never assume that children will remain in the location where you last saw them.

- ! Do not allow children without supervision in areas where you are mowing grass.
- ! Always be prepared - if children approach you then turn off the mower.
- ! Before and while reversing look behind you and at the ground.
- ! Never transport children, they may fall and seriously injure themselves, or they may dangerously interfere with the riding mower controls. Never allow children to operate the mower.
- ! Pay increased attention in places with limited visibility (near trees, bushes, walls, etc.).

## 2.4 FIRE SAFETY

When reversing the riding mower it is necessary to adhere to fundamentals and regulations for work safety and fire protection relating to work with this type of mower.

- ! Regularly remove flammable substances (dry grass, leaves, etc.) from the area around the exhaust, engine, battery and anywhere, where they could come into contact with petrol or oil and subsequently catch on fire and so result in a fire on the mower.
- ! Allow the riding mower engine to cool down before parking it in an enclosed location.
- ! Pay increased attention when working with petrol, oil and other flammable substances. These are very flammable substances, the fumes of which are explosive. Do not smoke during this work. Never unscrew the petrol tank cap and refill with petrol while the engine is running, if the engine is hot or if the mower is in a closed location.
- ! Check the petrol lines before using and do not fill the petrol all the way up to the bottleneck of the tank. The heat generated by the engine, sun and the expansion of the fuel may lead to the fuel overflowing and a subsequent fire. For storing flammable substances use containers designed for this purpose. Never store a canister with petrol or the mower inside a building near any source of heat. Pay increased attention when working with the battery. The gas inside the battery is highly explosive, therefore do not smoke in the vicinity of the battery and do not use an open flame so as to avoid serious injuries.

## 2.5 DANGEROUS PARTS OF THE MOWER - RESIDUAL HAZARDS

- ! The riding mower is designed so that when properly operated in perfect technical condition, it poses no danger to the driver and his/her surroundings. Nevertheless, there may arise situations during operation, maintenance and adjustment that pose a danger to workers if they are not aware of them and do not adhere to the safety instruction here provided. These hazards represent so-called residual hazards – they are hazards that remain even after all preventive and protective measures have been considered and implemented. Residual hazards are present during use, maintenance and adjustment of the mower. Therefore, every person that comes into work contact with the mower must know these hazards and must adhere to all recommendations for their mitigation.

### MOWING BLADES

- ! Rotating mowing blades are very sharp and coming into contact with them creates a serious risk of injury to limbs. Therefore, do not put your hands or legs underneath the mowing deck cover. Never put any part of your body near the rotating or moving blades. Do not attempt to use your hands or other temporary items to stop or slow down moving mowing blades!

### MOVING AND HOT PARTS

- ! When the engine is running, there are parts that are rotating and may cause serious injury to various parts of the body. When performing maintenance or adjustment of mower parts located underneath the hood or underneath the raised mower, it is thus necessary to pay increased attention and never to bring any part of the body in the vicinity of moving parts. Only a person with perfect knowledge of the principles of motion of these parts may perform their maintenance and adjustment. During operation, parts located under the hood heated up and when touched with an unprotected part of the body may result in serious burns. Therefore, before opening the hood for the purpose of performing maintenance or servicing tasks, always allow the mower to cool down and use safety gloves for protection.

### DRIVER'S LOCATION

- ! In the driver's location, there is a risk of falling from the platform or slipping as a result of inattentiveness. Therefore, always be careful when getting on or getting off the mower. Another hazard for the driver is fatigue, stress or erroneous behaviour caused by work overload, insufficient illumination of the mowed area or noise during operation. It is, therefore, necessary to always use hearing protection while using the mower, do not overload yourself and take breaks.

### FUEL TANK

- ! The fuel in the fuel tank is a highly flammable substance the fumes of which are explosive. When working with fuel or in the vicinity of the fuel tank (even when closed), never smoke, never come close with an open flame or with items that generate high temperatures.

## 3 PREPARATION FOR PUTTING INTO OPERATION

### 3.1 UNPACKING AND INSPECTING THE CONTENTS



This chapter primarily serves the needs of the vendor's mechanics that prepare the mower for the user within the scope of pre-sale service. In the event that you have received your mower already assembled and ready for operation, please skip directly to chapter 4. In the event that you have unpacked the mower yourself, then it is necessary to prepare it for operation according to the instructions contained in this chapter. In the event that you are unsure about the procedure or you have insufficient equipment, tools or experience, please do not hesitate to contact the vendor of the mower for assistance. We recommend performing all assembly works in a team of at least two people.



Inspect immediately after delivery that the packed mower has not been damaged. In the event of damage inform the carrier. If the complaint is not lodged in time, no potential demands can be claimed.

Check that the mower model is the same as you ordered. In the event of an irregularity do not unpack the mower and immediately report this discrepancy to the supplier.

#### In the packaging you will find:



3.1

- (1) Crate cover
- (2) Ramps (attention – these are not included!)
- (3) Steering wheel
- (4) Seat
- (5) Documentation (packed parts list, user's manual for the riding mower, user's manual for the engine, user's manual for the battery, service log book)
- (6) The grass catcher (is partially disassembled in a cardboard box, with a hitch and joining material).

#### UNPACKING

1. Using a suitable tool (e.g. crowbar or hammer, etc.) remove the crating (1), take out all the individually packed assemblies and remove all reinforcing elements and packaging materials.
2. Visually inspect the mower for damage that may have occurred during transport. Also unpack all individually packed assemblies and inspect them. In the event of any type of damage, immediately contact the supplier and do not continue with the installation of the mower.
3. Prepare suitable ramps (📷 3.1, position 2) to drive the mower from the pallet. If you do not use ramps there is a **danger of damaging** parts of the mower.
4. Lift the mowing deck into the transport position by pulling the lever to the highest position (📖 4.2). If you do not lift the mowing deck, there is a risk of **seriously damaging** it.

### 3.2 DISPOSAL OF PACKAGING MATERIALS



After unpacking everything, ensure that the packaging material is properly disposed of or recycled. The disposal must conform to relevant waste disposal laws valid in the user's country.



Disposal may be performed by a specialised company.

### 3.3 ASSEMBLY OF THE SEPARATELY PACKED ASSEMBLIES



Due to the technical nature of this task, the mower is prepared for operation by the vendor of your riding mower (according to the following instructions).



Before starting the installation, remove all covering protective materials, locate the riding mower on an even surface and align the front wheels to face forward.

#### 3.3.1 SEAT, STEERING WHEEL AND BATTERY



3.3.1a

**a) Attach the seat to the tilting console:**

- ▶ Tilt out the seat console (1) by approximately 90° upwards.
- ▶ Into the holes in the small plate (2), insert screws (3) and put the plate from the underside of the console against the left groove.
- ▶ From the top side of the console, slide the large plate (4) on to the screws (3).
- ▶ Put the seat up against the console and attach it using screws (3). Tighten the screws only lightly, the seat must remain mobile at this time.



3.3.1b

**b) Install the seat sliding mechanism:**

- ▶ Slide the seat positioning mechanism (5) into the edge of the inner opening of the console.
- ▶ From the underside of the console, put the plate (6) against the mechanism and insert screws (7) into its holes. Tighten them lightly.
- ▶ Adjust the position of the seat and tighten the screws (3) and (7).
- ▶ Tilt the seat together with the console down to the working position and using the sliding mechanism lever, set the appropriate seat position for your body size.



3.3.1c

**c) Connect the cable of the safety switch:**

- ▶ Tilt out the seat with the console.
- ▶ Insert the sensor into the hole in the bottom side of the seat and secure it in place by turning it clockwise. If the electric cable is not connected to the connectors of the switch, connect them.



3.3.1d

**d) Install the steering wheel:**

Option without a tilting steering wheel:

- ▶ Seat the steering wheel on to the shaft (1) and turn it so that the holes in the steering wheel and the shaft align.
- ▶ The steering wheel has two height positions (A and B), therefore select the appropriate height for your body size. Then insert the supplied pin (2) into the hole and knock it in using a hammer.

Option with a tilting steering wheel:

- ▶ Remove the nut (2) and washer (3) from the steering wheel rod (1).
- ▶ Lubricate the steering wheel rod using ordinary grease.
- ▶ Slide the steering wheel on to the rod, slide on the washer and secure in place using a nut.
- ▶ Take the cap with the Seco logo (4) out of the bag with the operating manual and tap it on to the steering wheel using the palm of your hand.

If your mower is equipped with a seat with armrests, install the armrests according to the user's manual of the seat manufacturer. The manual is supplied together with the other documentation that came with the mower.



3.3.1e

**e) Connect the battery:**

- ▶ Loosen the bolts on the pole terminals of the battery.
- ▶ Place the **red wire** on the (+) pole of the battery and secure in place with the bolt.
- ▶ Place the **brown wire** on the (-) pole of the battery and secure in place with the bolt.



- Connecting the wires in opposite to that described above will damage the mower.
  - When disconnecting the battery, always disconnect the negative (-) pole of the battery first.
- When putting the battery into operation and when performing maintenance on it, proceed according to the instructions in the user's manual for the battery. Also follow all safety instructions contained therein.



The battery is located in the compartment under the steering wheel.

In exceptional cases, it is possible that for transportation reasons, the bumper bar of the mower is released and slides back towards the seat. In such a case, proceed as follows:



3.3.1f

**f) Fit the bumper bar in the correct position:**



- ▶ Open the hood.
- ▶ Slide the bumper bar consoles away from the seat – the correct position is clearly marked on the frame.
- ▶ Properly tighten the bolts of the consoles on both sides of the mower and close the hood.

### 3.3.2 GRASS CATCHER

The grass catcher is supplied packed in a separate box. For transportation reasons some of its parts are demounted and they first need to be assembled. The following chapters provide a rough indication of their assembly.

#### NECESSARY TOOLS

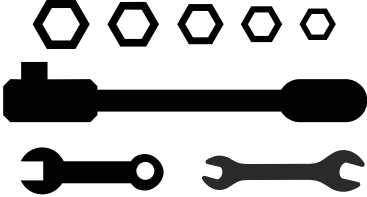
For the assembly of the grass catcher, prepare the following tools:

		
<p>▶ A knife for removing packaging materials</p>	<p>▶ A set of socket wrenches with hex heads and hex wrenches</p>	<p>▶ Philips screwdrivers or a handheld electric screwdriver</p>

#### UNPACKING

Remove packaging materials. First take out the lid, frame and sack and then the wrapped individual parts. Unpack these parts and arrange them clearly in a suitable place.

#### INCLUDED CONTENTS

- 

3.3.2a

  - (1) Lid with top frame
  - (2) Sack
  - (3) Grass catcher hitches
  - (4) Dump lever handle
  - (5) Front tube
  - (6) Slanting tube
  - (7) Lower braces
  - (8) Lower hitch (for trailer)
  - (9) Lid handle
  - (10) Contact spring of full grass catcher sensor
  - (11) Fastening bolts, nuts and washers
  - (12) Protective shield



A part of the grass catcher package are also spare break pins for the cutting blades (4 pcs). Keep these pins for future use.

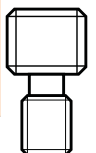

#### GRASS CATCHER - DESCRIPTION OF THE MAIN PARTS (TERMINOLOGY)



Positions correspond to the numbers in illustration 3.3.2a.

- 

3.3.2b

  - (1) Lid
  - (2) Sack
  - (4) Dump lever handle
  - (5) Front tube
  - (6) Slanting tube
  - (7) Lower braces (under the floor of the sack)
  - (9) Top Handle
  - (10) Contact spring of full grass catcher sensor

## INSTALLATION OF THE GRASS CATCHER



3.3.2c

- ▶ Screw the grass catcher hinges (1) on to the rear plate. For this purpose use the installation markings on the plate indicating the correct position of the hitches.
- ▶ Only screw on the lower hitch (2) if you will be using a trailer (optional equipment).



3.3.2d

- ▶ Screw the front tube under the lid of the top frame.



3.3.2e

- ▶ Attach the contact spring for the full grass catcher sensor on the left side of the top frame plate.



3.3.2f

- ▶ Screw in the slanting tube into the grass catcher. For a grass catcher with a capacity of **320 l** use the holes **closer** to the front tube; for the grass catcher with a capacity of **380 l** use the holes **farther away** from the front tube.



3.3.2g

- ▶ Tilt the grass catcher by 90° and from the bottom side screw on the lower braces. Attach one side of the braces to the front tube and the second side to the slanting tube. For the **320 l** grass catcher use two braces, for the **380 l** grass catcher use three braces.



3.3.2h

- ▶ Pull the rubber edges of the sack over the front tube.



3.3.2i

- ▶ Insert the protective shield (2) between the grass catcher lid and the brace (1). Put the top handle (3) on from above and screw it on to the lid using two screws inserted from the underside into the grooves of the brace.



3.3.2j

- ▶ Insert the dump lever handle into the hole in the grass catcher lid.
- ▶ Into the holes in the bottom end of the lever, screw in a self-tapping bolt from the outside.

## ADJUSTMENT OF THE GRASS CATCHER POSITION AFTER INSTALLATION

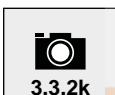

3.3.2k

- ▶ Hang the grass catcher on the hitches (1) on the rear plate of the mower.
- ▶ Check that the grass catcher and the mudguards match up. The arrow tips stamped on the lid of the grass catcher and the mower's fairing must point to each other while the distance between the grass catcher and the grass catcher plate must be no greater than 3 mm.



3.3.2l

- ▶ If the grass catcher does not align, it means that the hitches (1) are not in the correct position.
- ▶ Remove the grass catcher and adjust the position of the hitches relative to the direction that it did not align with the mower:
  - loosen screws (A) to move the hitches up and down
  - loosen screws (B) to move the hitches forwards and backwards
- ▶ After adjusting the position, tighten the screws and again hang the grass catcher and check that it is in the correct position.
- ▶ Also check the position of the contact spring of the full grass catcher sensor (10) – the spring must be touching the switch (C), otherwise the mowing deck will not function.

## 3.4 CHECKS PRIOR TO STARTING UP

### 3.4.1 CHECKING THE MOTOR OIL

The mower must be in a horizontal position before the oil level can be checked. The oil cap is accessible after tilting open the hood. Screw out the oil dipstick, wipe it dry, reinsert it and screw in. Then again screw it out and take the oil level reading.



3.3.2g

Oil level dipstick:

- (1) - (ADD) low oil level
- (2) - (FULL) maximum oil level

The oil level must be between the two marks on the dipstick. If it is not, fill up with motor oil so that it reaches the "FULL" mark. The motor oil type is indicated in the user's manual of the engine.



The oil level must be checked before every work session. The motor oil type is indicated in the user's manual of the motor.

### 3.4.2 CHECKING THE BATTERY

Check the battery charge level according to the user's manual of the battery. Respect all the manufacturer's instructions especially when checking and charging the battery.

### 3.4.3 FILLING THE FUEL TANK WITH FUEL

For safety reasons the riding mower is transported without fuel and before the first start up it is necessary to fill it up. Depending on the design of the mower the fuel tank is located either under the front hood or in the left mudguard and has a fuel capacity of **14 litres**.



Use only petrol with the octane number specified in the user's manual of the engine. Defects caused by the use of incorrect fuel are not covered by the warranty!

Only fill the fuel tank **with the engine turned off and when the engine is cold**. Fill the fuel tank in a **well ventilated location**. When handling fuel, do not eat, smoke or use an open flame.

For filling, use a funnel designed for refilling fuel.

Respect the **maximum permitted fuel tank level**, i.e. the fuel level is in the lower level of the filler. Never fill up the fuel tank above this maximum level.

Ensure that fuel is not spilled when refilling. Spilled fuel can very easily catch on fire. If fuel does spill, thoroughly wipe dry. Store fuels out of the reach of children.



The fuel type is indicated in the separate user's manual of the engine.

#### Procedure for filling up:

- ▶ Open the fuel tank lid. Open it slowly because there may be overpressure in the fuel tank caused by petrol vapours.
- ▶ Insert a funnel into the fuel tank opening and start to pour the fuel from the canister. The fuel level must under no condition be above the bottom level of the filler.
- ▶ After filling up the fuel tank always wipe dry the area around the fuel tank opening as well as the fuel tank opening itself. It is good to check the condition of the fuel lines.

It is recommended to regularly also clean out the actual fuel tank because impurities found in the fuel may cause an engine malfunction.

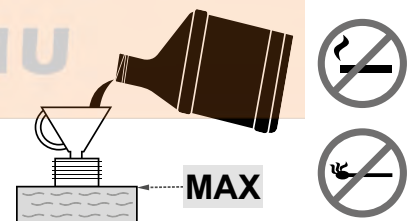

### 3.4.4 CHECKING THE AIR PRESSURE IN THE TYRES

Before putting the mower into operation, check the air pressure in the tyres.

The air pressure **in the front and rear** tyres must be in the range **80 - 120 kPa**.

The difference between the individual tyres may be **± 10 kPa**.

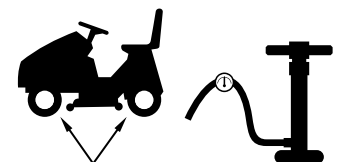

**80 - 120 kPa**



Do not exceed the maximum pressure marked on the tyres that are being used.

### 3.4.5 CHECKING THE OIL LEVEL IN THE HYDRAULIC CIRCUIT (only on mower 106 4x4)



3.4.5

The mower 106 4x4 is supplied with a bled hydraulic circuit and with an equalisation tank with the prescribed amount of oil. The oil level in the tank may decline during transport. The equalisation tank is located under the hood at the steering column

- ▶ Check that the oil level is between the two marks on the equalisation tank, if necessary fill up with the necessary amount of the prescribed oil (📖 6.3.16).

Wipe clean the area around the tank opening and the tank opening itself. Also regularly clean the entire tank, because any dirt in the oil reduces the lifespan of the oil filter and may possibly cause a malfunction.

### 3.4.6 BLEEDING AIR FROM THE HYDRAULIC CIRCUIT (ONLY ON 106 4x4 MOWERS)

The hydraulic system is fully bled during the first couple of hours of driving the mower – we recommend that you "run the mower in" with a mild load for 1 to 2 hours. In the event that during the initial "run in" the character of the hydrophone sound changes, then the front axle may be aerated. Air may be bled by loosening the plug on the left and right side of the front axle. When oil starts to flow continuously, retighten the plug.

### 3.4.7 CHECKING THE TIGHTNESS OF THE HYDRAULIC CIRCUIT (ONLY ON 106 4x4 MOWERS)

Visually check the hydraulic circuit for oil leaks, namely the locations where fittings are connected to the transmissions. If you discover any leaks, inform your service centre.

### 3.4.8 DRIVING THE MACHINE FROM THE PALLET

After performing all the assembly works and inspections specified in the preceding chapters, it is possible to drive the mower off the pallet. For this purpose, arrange for suitable ramps that are placed in front of the front wheels of the mower.

- Start up the mower according to 5.2 STARTING UP THE ENGINE and slowly and carefully drive the mower down off the pallet. Driving the mower, see chapter 5.5 DRIVING THE MOWER.
- It is also possible to drive the mower off the pallet without starting it up. For this, it is necessary to disengage the rear wheel drive. Further details, see 4.2 DESCRIPTION AND FUNCTIONS OF THE CONTROL ELEMENTS / (21) AND (22) BY-PASS LEVER – FREE MOVEMENT OF THE REAR WHEELS.



If you decide to drive down off the pallet using the bypass, be very careful that the mower does not accelerate when travelling down the ramps and crash into people or equipment in the room.

Kertigépek és alkatrészek

WWW.LOBEST.HU

## 4 OPERATING THE MOWER

### 4.1 LOCATION OF THE MAIN CONTROL ELEMENTS AND INDICATORS

- (1) Throttle lever
- (2) Information panel (optional accessory)
- (3) 12V socket (optional accessory)
- (4) AUT/MAN switch - control of the function of mowing when the grass catcher is full (optional accessory)
- (5) Deactivation of the mowing deck disengagement for reversing
- (6) Mowing deck engagement switch
- (7) Main power switch
- (8) Buzzer
- (9) Parking brake
- (10) Cruise control (optional accessory)
- (11) Choke
- (12) Brake pedal and parking brake indicator light
- (13) Differential lock pedal
- (14) Brake pedal
- (15) Reverse travel pedal
- (16) Forward travel pedal
- (17) Mulching flap lever
- (18) Mowing deck elevation adjustment lever
- (19) Mowing deck position lock lever
- (20) Grass catcher dump lever handle
- (21) Bypass lever for the K62 transmission
- (22) Bypass lever for the K46 transmission
- (23) Full grass catcher flap
- (24) Spring for retaining the grass catcher in position when travelling in terrain
- (25) Full grass catcher spring sensor



4.1

**Best** Kft.  
Kertigépek és alkatrészek

WWW.LOBEST.HU



## 4.2 DESCRIPTION AND FUNCTIONS OF THE CONTROL ELEMENTS



The shown locations of control elements may differ from their actual locations depending on the selected configuration of the mower.

### (1) THROTTLE LEVER

Serves to regulate the engine speed. It has the following three positions:



**CHOKE\*** Starting a cold engine



**MAX** Maximum engine speed



**MIN** Minimum engine speed (idle)

\* Only on mowers with a BS15, BS17, KO15, TE17 and HO16 engines

### (2) INFORMATION PANEL (optional accessory)

The information panel contains indicator lights, that serve to signal the status of the mower's basic functions.

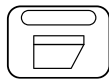

#### Indicator light for the presence and full level of the grass catcher

Is lit: the grass catcher is not mounted on the mower  
Is flashing: the grass catcher is full of grass

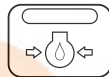

#### Motor oil pressure

When oil pressure in the engine falls, the indicator light is lit red



#### Park brake and driving brake

When the brake pedal is pushed or the hand brake engaged, the indicator light is lit red



#### Charging the battery\*

The colour of the indicator light changes depending on the battery voltage. It can have the following states:

- permanently lit green = battery is OK (12.6 - 14 V) and is recharging correctly
- quickly flashing red = low battery voltage (below 12.6 V)\*
- slowly flashing blue colour is lit = battery voltage is over 14V - if it remains lit for a long time while the mower is in operation, check the motor's recharging system

\* Check the motor's recharging system



#### Counter of motor hours\*\*

Displays the number of motor hours.



\* In the event that after starting the engine and running the mower at maximum rpm without the mowing deck engaged and the lights turned on, and after approximately 1 minute of operation the colour of the indicator light does not change from red to green, possibly blue, then this indicates a malfunction of the recharging circuit and it is necessary to seek out a professional service centre.

\*\* Tampering with the counter will void the warranty – the motor hours connection is equipped with a tamper seal. Immediately contact your service centre if the motor hours counter malfunctions.

### (3) 12V SOCKET (optional accessory)

The 12V socket is located on the right side of the cover under the steering wheel.

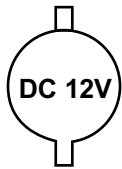

The socket can, for example, be used for the following tasks:

- connecting/recharging a mobile telephone
- connecting a portable flashlight

The socket cannot be used for recharging the battery!

### (4) SWITCH FOR CONTROLLING THE FUNCTION OF MOWING WHEN THE GRASS CATCHER IS FULL (optional accessory)

The AUT/MAN switch serves to activate and deactivate the control of the mowing function (mowing deck) when the grass catcher is full.

In the **MAN** position, mowing is activated permanently and when the grass catcher is full, grass clippings may accumulate in the ejection chute. For this reason this position is intended only for short term use to complete the mowing of very small remaining areas.



If the mower is equipped with an acoustic indicator (buzzer), then it is automatically activated when the basket is full.

In the **AUT** position, the mowing function is automatically deactivated when the grass catcher is full.

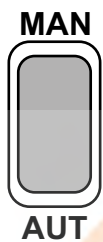

Position	Grass catcher is full	Mowing deck
<b>AUT</b>	<b>NO</b>	<b>ENGAGED</b>
<b>AUT</b>	<b>YES</b>	<b>DISENGAGED</b>
<b>MAN</b>	<b>NO</b>	<b>ENGAGED</b>
<b>MAN</b>	<b>YES</b>	<b>ENGAGED</b>

### (5) DEACTIVATION OF THE MOWING DECK DISENGAGEMENT FOR REVERSING

Switch **R** serves to disengage the automatic mowing deck disengagement function when reversing (▣ 5.5.1).

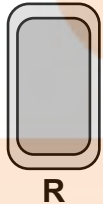

The switch needs to be pressed when the mowing deck has already been automatically disengaged but the blades have not yet stopped rotating (approx. 4 seconds) or when the mowing deck is started immediately before the reverse travel pedal is stepped on. Then with every subsequent change in the travel direction from reverse to forward, the disengagement of the mowing deck is again reactivated.

### (6) MOWING DECK ENGAGEMENT SWITCH

Pushing the engagement switch to position 1 engages the mowing deck. Pushing it to position 0 disengages the mowing deck.



**1**

**ENGAGED**

Engagement of the mowing deck / the mowing deck is engaged

**0**

**DISENGAGED**

Disengagement of the mowing deck / the mowing deck is disengaged

## (7) MAIN POWER SWITCH

Serves to start up / shut off the engine. It has the following four positions:

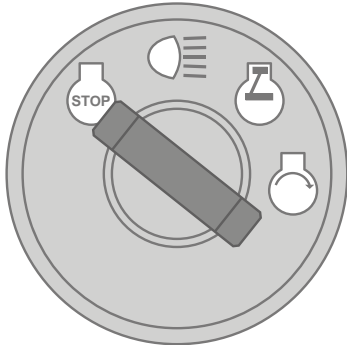

Ignition off / turn off the ignition



Turn on / turn off the headlights on the hood



Ignition on, the engine is running.



Start engine – starting position

## (8) BUZZER



The buzzer makes a sound signal when the grass catcher is full



After the sound signal indicating a full grass catcher, the mowing deck is not disengaged!

## (9) PARKING BRAKE LEVER



The parking brake has two positions. In the **pushed in** position the brake is not engaged, after **pulling it up** while stepping down on brake pedal the parking brake is engaged (will brake).

Stepping on the brake pedal will disengage the parking brake and the lever will automatically be released and shift to the pushed in position.



If the lever is in the braking position, never push it down by hand. Always step on the brake pedal

## (10) CRUISE CONTROL

Cruise control is only used when travelling in a long straight line. Before any change in direction it is necessary to deactivate the cruise control.



Cruise control is active only when the ignition is turned on.

### Engaging cruise control:

1. Set the speed by stepping on the forward travel pedal.
2. Pull out the cruise control upwards.
3. Take your foot off the forward travel pedal

### Disengaging cruise control:

Step on the brake pedal or the forward travel pedal.

## (11) CHOKE

Enables the starting of a cold engine.



Machines with 2V (V TWIN) engines are equipped with a separate choke, with the exception of motors with an electronic choke.

## (12) BRAKE PEDAL AND PARKING BRAKE INDICATOR LIGHT

The indicator light serves to signal that the brake is being applied and that the parking brake is engaged.

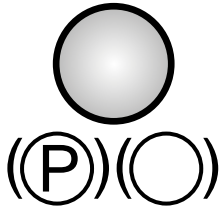

Parking brake engaged signal



Brake pedal applied signal

## (13) DIFFERENTIAL LOCK PEDAL

The pedal is used only if necessary and only when driving directly forward.

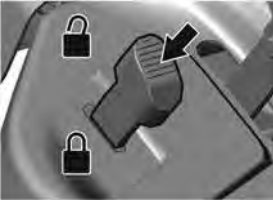

When the pedal is pushed down the lock is engaged.

When the pedal is released the lock is automatically disengaged.



**Never use the differential lock when changing travel direction. Otherwise there is a risk of serious damage to the transmission!**

## (14) BRAKE PEDAL



Stepping on the brake pedal will slow down the riding mower.

The pedal is also used when starting the mower – **it is only possible to start up with the brake pedal applied.**

## (15) REVERSE TRAVEL PEDAL

The pedal controls the power going to the wheels and regulates the speed of the mower **backwards**.



The more the pedal is pushed towards the floor, the faster the mower will be and vice versa.

When the pedal is released it will automatically return to the neutral position and the mower will stop.

More information  5.5.



**Changing the travel direction forwards / reverse is only possible after stopping the mower!**

## (16) FORWARD TRAVEL PEDAL

The pedal controls the power going to the wheels and regulates the speed of the mower **forward**.



The more the pedal is pushed towards the floor, the faster the mower will be and vice versa.

When the pedal is released it will automatically return to the neutral position and the mower will stop.

More information  5.5.



**Changing the travel direction forwards / reverse is only possible after stopping the mower!**

### (17) MULCHING FLAP LEVER

The lever has two functions:

- 1) **Grass collection** – grass clippings are collected in the grass catcher
- 2) **Mulching** – grass clippings are spread out under the lawnmower



Prior to shifting the lever from the grass collection position to the mulching position (down), first stop the mower and allow the mowing deck to run approximately 20 seconds without the mowing function so that remaining grass clippings are blown out the ejection chute. Only then shift the lever to the mulching position and start travelling forward. Not adhering to this procedure may cause the incorrect function of the flap and the clogging of the ejection chute.



4.1

Setting the lever to position **1** (closer to the front wheels) opens up the mulching flap and **grass is collected in the grass catcher**.

Setting the lever to position **2** (closer to the rear wheels) closes the mulching flap and **grass is spread out under the lawnmower**.



To ensure the correct function of the mulching flap, it is necessary to thoroughly clean out grass clippings and dirt from the mowing deck and the ejection chute at the end of the mowing session.

### (18) MOWING DECK ELEVATION ADJUSTMENT LEVER

The lever serves to set the elevation height of the mowing deck from the ground.



The lever has **7** work positions, which correspond to a mowing height of **3 to 9.5 cm**.

The higher the number of the lever position, the higher vegetation height remains after mowing.



When travelling without mowing, the lever must be set to position 7.

### (19) MOWING DECK POSITION LOCK LEVER

The lever serves to lock the position of the mowing deck.



The lever can be used for the first four mowing deck positions. First tilt out the lock lever upwards, then set the mowing deck lever to the appropriate position and lock this position by tilting the lock lever downwards.

### (20) GRASS CATCHER DUMP LEVER HANDLE

The lever serves to empty the grass catcher.



More information  **5.6**.

### (21) AND (22) BY-PASS LEVER – FREE MOVEMENT OF THE REAR WHEELS

The bypass lever serves to disengage the transmission for the rear wheel drive and is used to push or pull the mower without using the engine. Depending on the type of transmission used, it is located either **behind** the rear left wheel or **in front of** the rear left wheel. It has the following two positions:



Position	Rear wheel drive	Use
[0]	DISENGAGED	When pushing the mower, the engine is still
[1]	ENGAGED	When driving, the engine is running



**ATTENTION!** The 106 4x4 mower **does not enable**, for construction reasons, **the disconnection of the front axle drive** – the hydraulic system is not equipped with a bypass valve. This significantly limits the option of moving the mower when the engine is not running. During such movement the front axle is significantly overloaded and may be damaged. In the event that it is necessary to move the mower with the engine turned off, **always push the mower with the front axle lightened!**

The by-pass lever on this mower is primarily used to bleed the hydrostatic system. Due to the high demands on equipment, have this procedure performed by a specialised service centre.

The mower must not be used (gear shifted into drive) if the bypass lever is in the disengaged position – **there is a danger of damage to the transmissions!**

### (23) FULL GRASS CATCHER FLAP

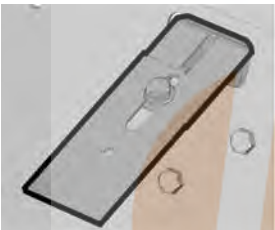

Indicates that the grass catcher is full.

### (24) SPRING FOR RETAINING THE GRASS CATCHER IN POSITION WHEN TRAVELLING IN TERRAIN



Retains the grass catcher in position when travelling across uneven terrain.

### (25) FULL GRASS CATCHER SPRING SENSOR

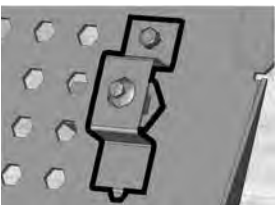

Engages the full grass catcher spring.

## 5 OPERATING AND HANDLING THE MOWER

Information which it is good to know before the riding mower is first turned on:



- ▶ The riding mower is equipped with safety contacts, which are engaged by:
  - a switch located under the seat
  - a switch on an attached grass catcher or deflector
  - a full grass catcher switch
  - a brake pedal switch
- ▶ The motor will automatically shut off when the driver leaves the seat and the mower is not secured using the parking brake.
- ▶ The engine can only be started when the mowing deck is turned off and the grass catcher is attached, or a deflector which during mulching prevents grass clippings from entering the exhaust chute that leads to the grass catcher is attached and the brake pedal is applied.

### 5.1 CHECKS PRIOR TO STARTING UP THE MOWER

Before starting up the riding mower check the following:

- ▶ Oil level in the engine (☐ 3.4.1)
- ▶ Battery charge level (☐ 3.4.2)
- ▶ Fuel level (☐ 3.4.3)
- ▶ Air pressure in the tyres (☐ 3.4.4)
- ▶ That the bypass lever is in position "1"

### 5.2 STARTING UP THE ENGINE

The mower is equipped with a function that prevents the engine from starting if the following safety conditions are not met:

- ▶ The drive of the mowing deck is disengaged
- ▶ The travel pedal is not pushed down
- ▶ The driver is sitting on the seat of the mower
- ▶ The brake pedal is pushed down or the brake is engaged in the parking position

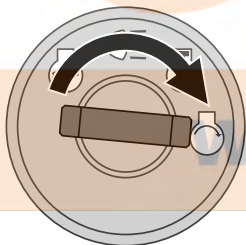

**Meeting** these conditions at the instant the engine is being started is indicated by the red brake pedal and parking pedal light being **permanently lit** (Ⓟ)(○).

**The red signal light also works as a battery status signal!**

If the red signal light starts to flash even though you have not stepped on the brake pedal and have turned the key to "ignition OFF" position, it means the battery charge is low. If the signal light flashes while the engine is running, the battery charging system is not working properly. In that case, contact an authorized service facility as soon as possible.

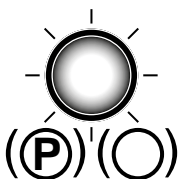

————— OK ☑

----- NO OK ☒

**Not meeting** these conditions at the instant the engine is being started is indicated by the red brake pedal and parking pedal light being **intermittently lit (flashing)** (Ⓟ)(○).

After meeting the described conditions, start the engine as follows:

- 1) Push down the brake pedal.
- 2) Set the mowing deck elevation adjustment lever to position "7".
- 3) Set the throttle lever as follows:
  - On mowers with a two-cylinder engine to position "**MAX**"
  - On mowers with a single-cylinder engine to position "**CHOKE**"
- 4) Pull out the choke (*only on mowers equipped with an independent choke*)
- 5) Turn the key to position "Ignition on" and wait **at least 1 second**. During this time, diagnostics of the mower's electronic system are performed. Then turn the key to position "**Start engine**" and the engine will start. After starting, release the key, the key will automatically return to the position "**Ignition on**".



As soon as the engine starts up, release the ignition key. **The duration of starting up must not exceed 10 seconds, otherwise there is danger of damage to the switch!**

**Never use fixed external starters to start the mower. This could damage the electrical wiring. It is possible to connect a higher capacity 12V battery.**

- 6) Push in the choke (*only on mowers with a two-cylinder engine*).
- 7) Slowly move the throttle lever to position "**MIN**".



Allow the engine to run several minutes before turning on the mowing deck.



**Never** leave a started engine running in a closed or poorly ventilated area. Exhaust fumes contain gases that are harmful to your health.  
Keep your hands, legs and clothing **away from** moving parts and the exhaust pipe.

## 5.2.1 EMERGENCY TRAVEL SYSTEM

The mower is equipped with a special emergency travel system that makes it possible to start the engine in an emergency and drive the mower back in the event of some kind of malfunction of the mower's electrical system that prevents the mower from being started after meeting all the starting conditions, see above.

### Procedure for activating the emergency travel system:

- ▶ sit on the seat
- ▶ push down the brake pedal
- ▶ set the key in the switch box to position "ignition on" (electrical circuits connected)
- ▶ Press the R button 5 times

Subsequently, it is possible to start the mower and to drive to a location for transport to a service centre. It is not possible to engage the mowing deck when in the emergency travel mode!

## 5.3 TURNING OFF THE ENGINE

- a) Move the throttle lever to position "**MIN**".
- b) If the mowing deck is activated, deactivate it by pushing down the switch.
- c) Turn off the engine by moving the key to position "**STOP**" and take the key out of the ignition.



If the engine is overheated, allow it to run for a while at minimum speed.



Never stop the engine by merely getting off the seat, while leaving the key in the ignition in the position "ON" as this may result in an electrical defect.

**Always turn the key to the "OFF" position and remove it from the ignition.** This will prevent an undesirable start up of the mower by an unauthorised person or children.

**Before turning off the ignition, lower the engine speed to slow** for the event of self-ignition. Not following this instruction may result in damage to the engine and exhaust.

**Never disconnect the battery cables while the engine is running!** This could damage the engine regulator.

### 5.3.1 LEAVING THE MOWER WHILE THE ENGINE IS RUNNING

If you want or need to leave the mower for a while (e.g. in order to remove obstacles, etc.) and you intend to then continue mowing, it is possible to **get off and leave the engine running**. This saves the mower's battery.

#### Conditions for getting off the mower with the engine running:

- ▶ the mowing deck is disengaged
- ▶ the throttle control lever is in position "**MIN**"
- ▶ the gear is in neutral and the hand brake is activated (the brake indicator light is on)

## 5.4 ENGAGING AND DISENGAGING THE MOWING DECK

### 5.4.1 ENGAGING THE MOWING DECK

- ▶ Move the throttle lever to position "**MAX**".
- ▶ Using the mowing deck elevation adjustment lever set the position of the mowing deck and thereby the mowing height.
- ▶ Set the mowing deck activation switch to position "**ACTIVATED**".



#### Conditions for engaging the mowing deck:

- the driver is sitting in the seat of the mower
- the grass catcher, or the deflector or the exhaust chute cover is installed
- the AUT/MAN switch (optional accessory) is in position "**AUT**" and the grass catcher is empty
- the AUT/MAN switch (optional accessory) is in position "**MAN**".



## 5.4.2 DISENGAGING THE MOWING DECK

- ▶ Disengage the mowing deck by pushing down the engagement switch.



If the driver leaves the seat, the engine will automatically shut down and thereby the rotation of the mowing blades also.

However, never turn off the mowing deck by simply leaving the seat. If you do not move the key in the ignition from the position "ON" to position "STOP", then a part of the electrical installation will still be live and this may result in it being damaged. Also the motor hours counter remains activated.

## 5.4.3 SETTING THE HEIGHT OF THE MOWING DECK FOR MOWING

- ▶ If you wish to set the mowing deck **higher off the ground**, move the mowing deck elevation adjustment lever **upwards**.

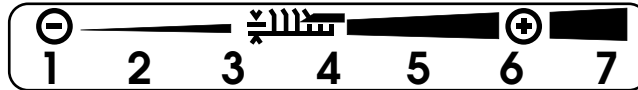

- ▶ If you wish to set the mowing deck **closer to the ground**, move the mowing deck elevation adjustment lever **downwards**.



Position "1" is used to copy the unevenness of the terrain. Do not use this height permanently as this could lead to increased wear of parts on the mowing deck.

The mowing deck is fitted with four travel wheels, which in the event of uneven terrain lift the frame with the mowing deck and so protect the mowing blades against damage.

## 5.4.4 ADJUSTMENT OF THE CONTROL FORCE OF THE MOWING DECK ELEVATION ADJUSTMENT LEVER



5.4.4

If you need to expend a great deal of physical strength to move the mowing deck elevation adjustment lever from position to position then loosen the tension of the lever mechanism spring. The spring is located on the right side of the mower and its correct length is **93 mm** for **UJ102**, **115 mm** for **UJ110** and **110 mm** for **UJ122**. During this, the mowing deck elevation adjustment lever must be in position 1. Use an appropriate spanner to loosen the nut and test whether the tension suits you.

If shifting the lever is too easy, tension the spring.

## 5.4.5 BALANCING THE MOWING DECK

To achieve the best mowing results, the cutting deck must be correctly vertically set. The adjustment procedure is described in chapter "**6.3.7 MOWING DECK - CHECKING AND BALANCING**" of this manual.

## 5.5 DRIVING THE MOWER

### General warnings before driving:

- ▶ Make sure that the **parking brake is disengaged**. The parking brake lever must not stay in the extended position – the indicator light is lit (4.2). Stepping down on the operating brake automatically disengages the parking brake. In the event that the travel pedal is stepped on when the parking brake is engaged and the brake indicator is lit, the motor will stop immediately. This also applies while travelling, when the travel and brake pedals are stepped on simultaneously. **In this way, the hydraulic transmission is protected against damage!**
- ▶ The by-pass lever must be set to position "1", i.e. **by-pass** of the travel **must be activated**.
- ▶ When travelling to the mowing location, **the mowing deck must be disengaged and elevated to the highest position**, i.e. the mowing deck elevation adjustment lever is in position "7".
- ▶ **When travelling over obstacles higher than 8 cm** (kerbs, etc.) it is necessary to use **ramps** to avoid damaging the mowing deck and the gear box.
- ▶ **Avoid hard impacts** of the front wheels **against rigid obstacles**, this may result in damage to the front axle, particularly when the mower is travelling at a high speed.

## 5.5.1 TRAVELLING FORWARD / REVERSING

- ▶ Slowly move the throttle lever to position "**MIN**". This will lower the engine speed.
- ▶ Slowly step on the drive pedal depending on the desired direction of travel (forward or reverse).



Caution - risk of injury if the pedal is pushed down quickly!



- **Changing the direction** of travel **forward-reverse** is possible only **after stopping the mower**. If the mower is not still, there is a danger of damaging the transmission.
- **Never use the travel pedal and the brake pedal at the same time** - *this may result in a malfunction of the transmission.*

The system is equipped with an **automatic mowing deck disengagement for reversing** function at a speed higher than 0.3 m/s (approx. 1 km/hour).

In the event of intentional and controlled reversing with the mowing deck engaged, it is possible to disengage this safety function by pressing the **R** button located next to the steering wheel ( **4.2 (5)**). Then with every subsequent change in the travel direction from reverse to forward, the disengagement of the mowing deck is reactivated.



*When using the disengagement of this function with the R button, pay exceptional attention to the area behind the mower when reversing.*

## 5.5.2 STOPPING TRAVEL

The forward/reverse travel of the mower is stopped by **gradually taking your foot off the travel pedal** and subsequently **stepping on the brake pedal**.



In the event that cruise control is engaged and the brake pedal is stepped on, it automatically moves to the neutral position. The braking distance is shorter than 2 m.

## 5.5.3 TRAVELLING SPEED AND MOWING GRASS

- ▶ It generally applies that **the wetter, higher and more dense the grass is, the lower the travelling speed** that should be used. When the mower is travelling at high speed or when under large load, the rotation speed of the blades is reduced, the quality of the cut is worse and the ejection chute may become clogged. Under such conditions always set the engine to maximum power.
- ▶ If the **grass is very high**, it is necessary to **mow it several times**. First mow at maximum elevation and with narrower mowing coverage width if necessary. The second run can then proceed at the required mowing height.
- ▶ In the event that the 110 cm mowing deck is used for mulching, it is necessary to **very carefully adjust the speed** to the height of the mulched vegetation respecting the significant load that this can place on the engine in this mode! The higher the grass, the lower the travelling speed.
- ▶ We recommend mowing **in the parallel or cross direction**. Covering the previous coverage of the mower increases the effectiveness of the blades and will improve the appearance of the mowed area.
- ▶ When travelling over uneven terrain the travelling speed may fluctuate.

Recommended travelling speeds of the mower based on conditions:

Condition of vegetation	Recommended speed
High, dense and wet	2 km/hour
Average conditions	3 – 5 km/hour
Low, dry vegetation	< 5 km/hour
Travelling without the mowing deck engaged	< 8 km/hour

## 5.5.4 TRAVELLING ON A SLOPE

This riding mower may work on slopes with an incline of up to **12° (21%)**, when **4x4** drive is used, the slope incline must be greater than **15° (27%)**. When working on a slope it is necessary to adhere to the following fundamentals:

- ▶ Pay increased attention when travelling on a slope.
- ▶ Always use a slower travelling speed.
- ▶ Only travel perpendicular to the contour, i.e. up and down. Travelling in the direction of the contour is possible with extra attention only when turning the mower. If at all possible, avoid travelling along the contour.
- ▶ When turning ensure that a wheel does not drive over an elevated obstacle (rock, tree root, etc.)
- ▶ Travel slower when travelling down a slope or over obstacles. Pay special attention when turning and turning around on slopes.
- ▶ If you stop on a slope, always use the parking brake.

Correct

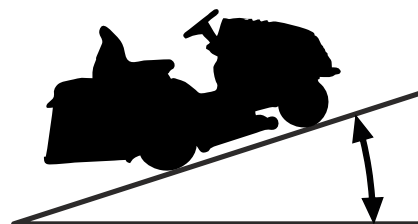

105J / 106 / 124: **Max 12° (21%)**  
106 4x4: **Max 15° (27%)**

Wrong

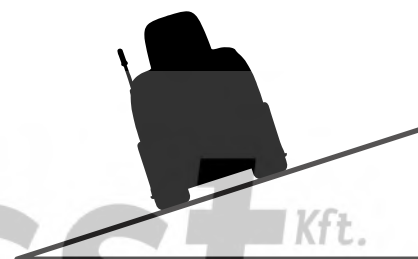

When overloading the mower by travelling on slopes over the aforementioned values, there is a risk of serious damage to the transmission. The manufacturer is not responsible for damage caused in this way.

## 5.6 EMPTYING THE GRASS CATCHER

The full level of the grass catcher is signalled by the full grass catcher flap. It is possible to regulate the full level of the grass catcher by moving the sliding part of the flap (extending or shortening the arm) and thereby optimise its filling up for various types of collected vegetation (dry grass, wet grass, leaves, etc.).

- (1) Sliding part extended = grass catcher filled to minimum
- (2) Sliding part retracted = grass catcher filled to maximum



5.6a

### Procedure for emptying:

- ▶ Drive the mower to the location where you wish to empty the grass catcher. Stop the mower and apply the brake. If on a slope, use the parking brake.
- ▶ Disengage the mowing deck by pushing down the engagement switch.
- ▶ If the AUT/MAN switch is installed on the mower, leave this switch in position "AUT".
- ▶ Set the throttle lever to position "MIN".
- ▶ Slide the grass catcher dump lever handle completely upwards (1) and tilt it down (2) to tip out the grass catcher, allow it to empty freely, slowly release it and tilt it back.



5.6b

## 6 MAINTENANCE AND ADJUSTMENT





Properly performed regular maintenance and inspection of the riding mower helps to increase its problem-free operating lifetime. Worn or damaged parts must be replaced in time. **When replacing parts, use only original spare parts, using non-original parts may damage the mower, endanger the health of the driver or other persons and during the warranty period it voids the warranty.** To order spare parts, always contact the mower's manufacturer or an authorised service centre.







Incorrectly performed or completely neglected maintenance may lead not only to problems with the operation of the riding mower, but may also cause injury to its operator.

All safety and protective elements that are removed during maintenance, must always be reinstalled to their correct location and tested for functionality.

### 6.1 OVERVIEW OF CHECKS AND MAINTENANCE

 INTERVAL	 ASSEMBLY	 ACTIVITY	
<b>BEFORE EVERY USE</b>	Engine and transmission	Check oil level	6.2.1 6.3.16
	Travel drive belt	Inspection and adjustment	6.3.12
	Brake	Inspection of controls	6.2.1
	Tyres	Inspection of pressure	6.2.1
	Cables	Inspection of mounting, inspection of quick coupler parts	6.2.1
	Bolt connections	Inspection, tightening if necessary	6.2.1
	Mowing deck	Inspection of tension of the cogged blade drive belt	6.3.9
	Safety switches and elements	Inspection of function	6.2.1
<b>AFTER FIRST 2 HOURS</b>	Engine and transmission	Check oil level	6.2.1
<b>AFTER FIRST 5 HOURS</b>	Travel drive belt	Inspection and adjustment <sup>4</sup>	6.3.12
		Inspection of tension of the cogged blade drive belt <sup>4</sup>	6.3.9
	Mowing deck	Inspection of the correct tension of the mowing deck drive V-belt <sup>4</sup>	6.3.8
<b>AFTER EVERY USE</b>	Mowing deck	Cleaning and washing	6.2.2
		Inspection of the correct tension of the mowing deck drive V-belt	6.3.8
	The entire mower	Cleaning	6.2.2
	Grass catcher	Cleaning of the textile sack	6.2.2
	Bolt connections	Inspection, tightening if necessary	6.2.1
<b>AFTER 25 HOURS</b>	Bolt connections	Inspection, tightening if necessary	6.2.1
	Travel drive belt	Inspection and adjustment	6.3.12
	Front axle and steering	Inspection and adjustment of play	6.3.11
	Mowing deck	Inspection of play, alignment of shafts, inspection and sharpening of blades <sup>3</sup>	6.3.6 6.3.7
	Lubrication	Lubrication of parts according to lubrication plan	6.4

(continued)

 INTERVAL	 ASSEMBLY	 ACTIVITY	
<b>AFTER 50 HOURS</b>	Air filter and spark plugs	Inspection, replacement if necessary <sup>1,2</sup>	6.3.2
	Lubrication	Lubrication of parts according to lubrication plan	6.4
<b>AFTER 50 ENGINE HOURS</b>	Hydrostatic transmission on 4x4 systems	Oil change	6.3.16
<b>AFTER 100 HOURS</b>	Engine, transmission, electromagnetic transmission	Inspection and adjustment of motion	N
<b>AFTER 200 ENGINE HOURS</b>	Hydrostatic transmission on 4x4 systems	Oil change	6.3.16
<b>MONTHLY</b>	Tyres	Inspection of pressure	6.2.1
	Mowing deck	Inspection of tension of the cogged blade drive belt	6.3.9
<b>BEFORE THE SEASON</b>	Fuel filter	Replacement	N
	Battery	Inspection of electrolyte and cleaning	6.3.1
	Travel drive belt	Inspection and adjustment	6.3.12
	Mowing deck	Inspection of tension of the cogged blade drive belt	6.3.9
		Inspection of the correct tension of the mowing deck drive V-belt	6.3.8
Front axle and steering	Inspection and adjustment of play	6.3.11	
<b>AFTER THE SEASON (PUTTING OUT OF OPERATION)</b>	Engine	Oil change	6.3.2
	Cables	Inspection of mounting, inspection of quick coupler parts	6.2.1
	Mowing deck	Cleaning	6.2.2

**Explanations for table:**

1 = Replace more frequently if the riding mower is under greater load or works in outdoor temperatures around 35°C or higher.

2 = If the mower works in a dusty environment, perform the inspection more frequently.

3 = Perform the inspection more frequently if the mower works in a sandy environment.

4 = Perform the inspection more often if a new belt has been fitted.

N = Manual of the manufacturer, supplied with the mower.



Apart from regular maintenance according to the above table, it is necessary to replace motor oil based on the recommendations in the manual drawn up by the engine manufacturer, which is included with the riding mower.

## 6.2 DAILY CHECKS AND MAINTENANCE



Before starting any maintenance or repair works, thoroughly acquaint yourself with all instructions, restrictions and recommendations in this user's manual.

**Always remove the key from the ignition** and disconnect the spark plug cables before performing any cleaning, maintenance or repairs.

When working use suitable work clothing and work footwear. Use suitable gloves when handling a mowing blade or for activities where there is a risk of cuts.

Avoid spilling fuel, oils or other harmful substances.

**Do not perform any major repairs if you do not have the necessary tools and a good knowledge about repairs of combustion engines!**



Dispose of used oil, fuel or other hazardous substances and materials in accordance environmental protection regulations in force.

### 6.2.1 BEFORE STARTING WORK

#### CHECK THE TYRE PRESSURE

Maintain the prescribed tyre pressure and check it regularly. Maintaining the prescribed tyre pressure is important for even mowing. Various pressure values may cause difficulty in driving, or even loss of control over the mower.

The air pressure in the front and rear tyres must be in the range **80 - 140 KPa**, whilst the differences between individual tyres may be **± 10 KPa**.

#### CHECK THE OIL LEVEL IN THE ENGINE

Park the riding mower on a horizontal surface. Open the hood and unscrew the cap of the filling opening. Screw out the oil dipstick, wipe it dry, reinsert it and screw in. Then again screw it out and take the oil level reading.

The oil level must be between the two marks on the dipstick. If it is not, fill up with motor oil so that it reaches the **"FULL"** mark.



Further details about checking and filling of oil are included in a separate user's manual supplied by the engine's manufacturer.

#### CHECK CABLES AND BOLT CONNECTIONS

Visually inspect the condition of cables and manually check the tightness of bolt connections.

#### CHECK WORKING ORDER OF BRAKES

Check that the brakes work properly. Proceed as follows:

- ▶ Park the mower on an even surface and turn off the engine.
- ▶ Step on the brake pedal and engage the parking brake.
- ▶ Using the by-pass lever disengage the rear wheel drive.
- ▶ Try to push the mower forward. If the rear wheels rotate, then the brakes need to be serviced. Contact an authorised service centre to have them adjusted.

#### INSPECTION OF THE WORKING ORDER OF SAFETY ELEMENTS

Before every use of the riding mower, check the working order of safety elements:

- ▶ switch under the seat
- ▶ switch on an attached grass catcher or deflector
- ▶ full grass catcher switch

### 6.2.2 AFTER FINISHING WORK

#### SETTING UP THE MOWER

After finishing mowing, elevate the mowing deck to the highest position and disable the drive for the mowing blades.

Turn off the ignition, step on the brake pedal and secure the mower in position with the parking brake. On mowers with a single cylinder engine (BS15, 15.5 HP) close the fuel supply.

#### CLEANING THE MOWER

Remove all dirt and grass remains from the surface of the tractor, the ejection chute and the mowing deck.

Thoroughly clean the textile sack of the grass catcher. When it is clogged with grass, the ability of the mower to fill the grass catcher is reduced.

#### WASHING THE MOWER

Before washing it, park the mower on a suitable even surface.

- ▶ Grass catcher:
  - remove the grass catcher from the mower, wash it and allow it to dry naturally.
- ▶ Plastic parts on the mower:
  - clean using a sponge and soapy water
- ▶ Mowing deck:
  - wash the inside including the part of the ejection chute
  - slide a hose of a suitable diameter on to the fittings on the mowing deck cover. Start the engine, engage the mowing deck and flush out the mowing deck with a current of water for 10 minutes.



This flushing procedure needs to be performed at the end of every mowing session.



Avoid washing with water in the vicinity of electrical accessories on the control panel, battery, etc. Do not spray pressurised water on to bearings or pulleys!

We do not recommend cleaning the mower and particularly the mowing deck using pressurised water. This can reduce the lifetime of bearings and other moving parts!

## 6.3 REGULAR CHECKS, MAINTENANCE AND ADJUSTMENT

### 6.3.1 BATTERY

Correct and regular maintenance of the battery will extend its lifespan. Therefore, regularly check its condition according to the manual supplied by the battery's manufacturer.

- ▶ Keep the battery contacts clean. If dirt accumulates on them, or they are rusty, clean them according to the recommendations of the battery's manufacturer. Interruption of the circuit caused by the oxidation of the contacts may lead to the malfunction of the recharging function of the engine!
- ▶ A flat battery needs to be recharged as soon as possible, otherwise its cells may be irreparably damaged.
- ▶ It is always necessary to charge the battery before:
  - first use
  - when not planning on using it for a long time
  - before starting up after a longer break
  - in other cases, specified in the user's manual of the battery drawn up by its manufacturer.
- ▶ If it is necessary to replace the battery, always use a battery of the same size and type. For mowers with engines up to 22 HP, use batteries with a capacity of 24 Ah; for mowers with 23 HP and more, use batteries with a capacity of 32 Ah.



Further details about checking and maintaining batteries are included in a separate user's manual supplied by the battery's manufacturer.

### 6.3.2 ENGINE

#### CHANGING OIL

Before changing the oil, prepare a container with a volume of at least **2 litres**. So that all the oil flows out of the engine we recommend that you place something (e.g. wooden blocks) under the side opposite the drain bolt. Drain the oil while it is still warm.

- ▶ Unscrew the filler opening of the oil so that the oil flows better and faster out of the engine.
- ▶ Clip out the drain hose from the holder on the side of the engine and screw out the plug.
- ▶ Tilt the hose towards the prepared container and allow the oil to drain completely.
- ▶ Screw the plug back on and clip in the hose. Fill the engine with the correct amount of the recommended oil ( **User's manual for the engine**) and close the oil filler cap.
- ▶ Use the dipstick to check the correct oil level. If necessary fill up the oil so that the oil is at the correct level.

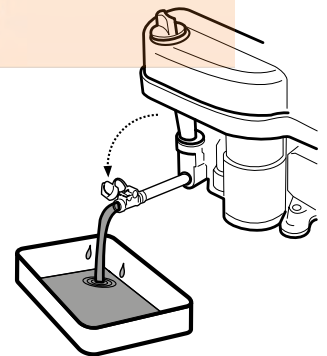

Further details about replacing oil as well as its type and amount are included in a separate user's manual supplied by the engine's manufacturer.



If you come into contact with used oil, we recommend that you thoroughly wash your hands with soap and water.

Dispose of used oil according to environment protection laws. It is appropriate to deliver the oil in a closed container to a used oil collection point. Under no circumstances should dispose of the used oil with other waste or pour it down the drain, on to waste or on the floor.

#### MAINTENANCE OF THE AIR FILTER

Never allow the engine to run without an air filter. This rapidly wears out the engine.



Maintain the air filter according to the instructions contained in the user's manual for the engine supplied by its manufacturer.

## MAINTENANCE OF THE SPARK PLUG

For the engine to run perfectly the spark plug must be correctly set and clean from deposits.



- Always use only the spark plug specified by the engine's manufacturer!  
If the engine was running shortly before the inspection or replacement, then the spark plug will be very hot. So be very careful not to burn yourself.

- ▶ Take off the spark plug cable and remove the spark plug using a wrench key.
- ▶ Visually inspect the exterior appearance of the spark plug. If the spark plug is visibly significantly worn out or if the insulator is cracked or it is peeling, it is necessary to replace it.
- ▶ If the spark plug is soiled or only slightly worn, it is necessary to carefully clean it with a suitable wire brush (copper).
- ▶ Using a gauge measure set the distance of the electrodes ( *User's manual for the engine*).
- ▶ After performing maintenance on or replacing the spark plug, pull it tight in position. An incorrectly tightened spark plug heats up significantly and may cause serious damage to the engine.

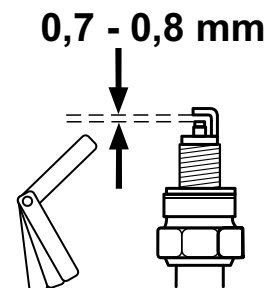

Check, maintain and replace spark plugs according to the instructions contained in the user's manual for the engine supplied by its manufacturer.

## REPLACEMENT OF THE FUEL FILTER

Never allow the engine to run without an air filter. This rapidly wears out the engine.



Replace the fuel filter according to the instructions contained in the user's manual for the engine supplied by its manufacturer.

### 6.3.3 REPLACING LIGHT BULBS

Light bulbs are seated in a reflector and are accessible after lifting the hood. The individual types of light bulbs are as follows:

Type of light bulb:	Socket/reflector:	Replace with:
Halogen light bulbs 10W / 12V	Reflector M Light, type HLRG-510F, diameter 51 mm (cap GU5.3)	M light type HSS-510 or equivalent of another manufacturer



6.3.3

- ▶ When replacing the **halogen light bulbs** first press the tab (1) and slide the bulb out of the socket (2). For installation proceed in the reverse sequence.

### 6.3.4 REPLACING A FUSE

If a fuse is damaged the engine will immediately shut off, the mowing deck will stop and all indicator lights on the dash board will turn off. In this case it is necessary to find the faulty fuse and replace it with a new one. Under no circumstances should you replace a faulty fuse with a fuse that has a higher current rating!

Fuses are accessible after removing the battery cover located under the steering wheel and removing the fuse cover.

- ▶ Remove the fuse and insert a new fuse with the same rating as the initial fuse, i.e. **20A** or **10A**. If even after replacing the fuse the engine or the mowing deck will not work, contact an authorised service centre.
- ▶ Certain mower models are equipped with a central switchboard. Under no condition should you tamper with the switchboard! The only exception is the replacement of fuses.

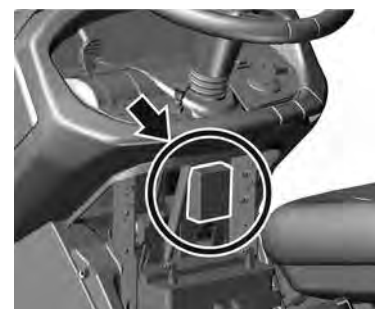

### 6.3.5 LIFTING THE MOWER

If you wish to lift the riding mower, use a jack and supports.

Proceed as follows:

- ▶ Place the jack underneath the gear box on the rear axle and lift the rear part of the mower.
- ▶ Insert two supports underneath the ends of the axles from the inner side of the rear wheels.
- ▶ Lift the front part of the mower and insert two supports under both ends of the front wheel axles.



Never lean the mower to the side where the carburettor is located. Oil could enter the air filter!



## 6.3.6 MOWING DECK - SHARPENING AND REPLACING THE BLADES

### SHARPENING THE BLADES

The mowing blades must be sharp, statically balanced and straight. Blunt, incorrectly sharpened or damaged mowing blades cause grass to be torn out of the ground, damage to lawns and mediocre collection of mowed grass in the grass catcher.



**Do not repair a blade that is deformed or otherwise damaged, replace it immediately.**  
**Whenever handling the mowing blades, always use heavy-duty work gloves.**

#### Sharpening procedure:



6.3.6a

- ▶ Remove the grass catcher, tilt the mower on to the right side and prop it up using suitable supports. It is recommended to invite another person to help with tilting the mower in order to prevent damaging a part of the mower or an injury.
- ▶ Unscrew both blades and clean them.
- ▶ First sharpen with a grinder and then with a file.
- ▶ On the 110 cm three-blade mowing deck each pair of blades is fastened using 3 bolts (blades are not equipped with break pins). We recommend that you mark the blades before removing them to avoid problems when putting them back.



**Do not sharpen directly on the mowing deck.**

- ▶ After sharpening the blades, do not install them yet, but check their balance, see procedure below.
- ▶ Prior to reinstalling the blades, check the condition of the break pins which serve as protection of the mowing deck. If the break pins are damaged, replace them immediately. Spare pins are supplied with the mower.
- ▶ After checking the balance and the brake pins, screw the blades back in position. During installation, ensure that the bend of the blades points upwards into the mowing deck body. Do not interchange the left and right blades. The right blade has a bolt with a left thread.
- ▶ Carefully tighten the fastening bolts using a torque wrench using the prescribed tightening torque of  $30 \pm 3$  Nm. This torque is achieved the moment when the tangential (convex) spring under the fastening bolt is fully compressed and from this point on the bolt is not tightened.



6.3.6b

### BALANCING THE BLADES

Pay increased attention to levelling and balancing the blades. The vibration of blades that are not levelled and balanced may damage the engine or the mowing deck.

When balancing, insert the screwdriver into the centring hole and set the blade into a horizontal position. If the blade remains in this position, it is balanced. If one of the ends is weighs down, grind this side until it is balanced. When balancing by grinding, do not shorten the length of the blade! The permitted static imbalance may not exceed 2g.

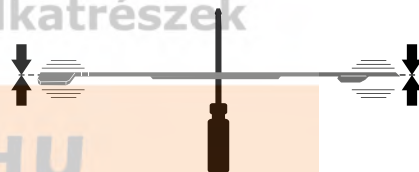

If you are not certain about the procedure, please contact an authorised service centre, where they will gladly provide advice.

### REPLACING BLADES

If due to frequent use the blades are damaged, they cannot be balanced or sharpened properly, it is necessary to replace them. Proceed as follows:

- ▶ Remove the grass catcher, tilt the mower on to the right side and prop it up using suitable supports. It is recommended to invite another person to help with tilting the mower in order to prevent damaging a part of the mower or an injury.
- ▶ Screw out both blades.
- ▶ Prior to installing new blades, check the condition of the brake pins which serve as protection of the mowing deck. If the break pins are damaged, replace them immediately.
- ▶ Check that the blades are balanced, see above.
- ▶ Screw on the new blades. During installation, ensure that the bend of the blades points upwards into the mowing deck body. Do not interchange the left and right blades. The right blade has a bolt with a left thread.
- ▶ Carefully tighten the fastening bolts using a torque wrench using the prescribed tightening torque of  $30 \pm 3$  Nm. This torque is achieved the moment when the tangential (convex) spring under the fastening bolt is fully compressed and from this point on the bolt is not tightened.



**When the blades impact a solid obstacle, immediately stop the engine and check the blades! The break pins may be damaged or broken.**  
**Whenever handling the mowing blades, always use heavy-duty work gloves.**

**Always only use blades recommended by the manufacturer or supplier of the riding mower. The use of blades and/or fastening parts that are not recommended may result in improper mowing results, damage to the mower and in the event that they come off during operation also injury to people.**

### 6.3.7 MOWING DECK - INSPECTION AND BALANCING

To achieve the best mowing results the mowing deck must be set at the correct mowing height and both sides of the deck must be level.

Before carrying the adjustment:

- ▶ Place the mower on an **optimally even surface**, **inflate all the tyres to the prescribed pressure** (80 - 140 kPa,  $\pm 10$  kPa difference between the individual tyres) and **secure the entire mower against movement** (e.g. using a suitable wedge, etc.).
- ▶ Move the mowing deck elevation adjustment lever to position 1.



The mowing deck is equipped with plastic covers which prevent hand access to moving parts and to the mower drive parts of the mower. The covers can be very quickly and easily removed using the quick coupling pins on the sides of the covers. Slide a screwdriver into the pin groove and turn it anticlockwise. Then take the cover off the mower.

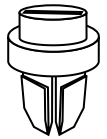

6.3.7a

#### **Machines 106, 106 4x4, 124:**

- ▶ Distance **A** is the front edge of the mowing deck in the travel direction and it must be **23-25 mm** above the ground. Check it on both sides of the mowing deck. If the height is different, loosen the lock nuts (2) on the respective draw rod (1) and adjust the height by the turning nuts (3). After setting the correct height, do not forget to tighten the lock nuts (2).
- ▶ Distance **B** is the rear edge of the mowing deck in the travel direction and it should be **28-30 mm** above the ground, i.e. the rear edge must be at least 5 mm higher than the front edge. If the height is different, adjust it by loosening nuts (4), setting the edge to the correct height and tightening the nuts with a torque of **55 – 65 Nm**.



6.3.7b

#### **Machines 110:**

- ▶ Distance **A** is the front edge of the mowing deck in the travel direction and it must be **30-34 mm** above the ground. Check it on both sides of the mowing deck. If the height is different, loosen the lock nuts (2) on the respective draw rod (1) and adjust the height by the turning nuts (3). After setting the correct height, do not forget to tighten the lock nuts (2).
- ▶ Distance **B** is the rear edge of the mowing deck in the travel direction and it should be **28-30 mm** above the ground, i.e. the rear edge must be at least 5 mm higher than the front edge. If the height is different, adjust it by loosening nuts (4), setting the edge to the correct height and tightening the nuts with a torque of **55 – 65 Nm**.



If you are not certain about this procedure, have it performed by a service centre.

### 6.3.8 MOWING DECK - CHECKING AND ADJUSTING THE V-BELT



6.3.8a  
6.3.8b

Because of the demands placed on it, the tension of the mowing deck drive belt (1) declines over time and it is necessary to tension this belt. The belt is tensioned using bolts and a spring.

- ▶ Set the mowing deck to position 1.
- ▶ Using a suitable wrench, turn nut (2) so that spring (3) is tensioned to a value of :

<b>Machines 106, 106 4x4</b>	<b>145±1 mm.</b>
<b>Machine 110:</b>	<b>150±1 mm.</b>
<b>Machine 124:</b>	<b>155±1 mm.</b>

### 6.3.9 MOWING DECK - ADJUSTING THE COGGED BLADE DRIVE BELT

**Machines 106, 106 4x4, 124:**



6.3.9a

- ▶ Lower the mowing deck to the lowest position by moving the height adjustment lever to position 1.
- ▶ Release the quick coupling pins of the mowing deck side covers and take the covers out.
- ▶ Release the quick coupling pin (1) of the top cover (2) and approximately in its middle tilt the cover upwards.



6.3.9b

- ▶ Slide an appropriate spanner under the metal cover, from underneath place it on the belt pulley bolt (1). From above loosen the belt pulley nut.
- ▶ Loosen the lock nut (2) and nut (3). Then, using an appropriate wrench, turn nut (3) so that the cogged belt (4) is properly tensioned.



6.3.9c

- ▶ The belt is correctly tensioned when a force of **4 kPa (40 N; 72 Hz)** acting on the middle distance between the belt pulleys (1) and (5) results in the belt bending by approximately **0.5 cm**.



To measure force you can use a standard mechanical dynamometer available in stores selling such products.

- ▶ Tighten the lock nut (2) of the tensioning mechanism and again tighten the nut of the cogged belt pulley (1).
- ▶ Reattach the side and top cover and tighten them.

## Machines 110:



6.3.9d

- ▶ The mowing deck drive belt is correctly tensioned when the length of the tensioning spring (2) is **135±1 mm**. If the length is different, adjust it by turning nut (1) of the tensioning draw bar.

### 6.3.10 MOWING DECK - REMOVING IT FROM THE MACHINE



6.3.10a

- ▶ Set the mowing deck to the highest position by moving the elevation adjustment lever to position 7.
- ▶ Slightly lift up the grass ejection chute (1) and slide it off the two pins welded to the frame of the mowing deck. Then either move the chute approx. 10 cm backwards and secure it in place, or completely take it out through the rear plate.



6.3.10b

- ▶ Using an appropriate wrench, turn nut (2) so that the tension on the spring (3) is completely released. Then remove the belt (1) from the belt pulley of the electromagnetic engine transmission.



6.3.10c

- ▶ Slide the spring pins (4) from both the rear mowing deck suspension shaft pins (5). Screw out the nut (6) from the front shaft pin and pull out the shaft pin (7). Using pliers, slide out both pins (5). For the the mowing deck mulching option, first remove the part of the mulching flap lever that extends above the floor of the mower.



6.3.10d

- ▶ Slowly pull out the mowing deck to one side of the mower.

### 6.3.11 MAINTENANCE OF STEERING



6.3.11

Regularly check that there is not excessive looseness between the cogged steering segment and the steering wheel pinion. If higher looseness is identified, it is necessary to limit it. Procedure for limiting (adjusting) looseness:

- ▶ Lift the hood.
- ▶ Loosen two nuts M12 (1) on the bolt of the eccentric.
- ▶ Place a suitable wrench on to the hexagon of the eccentric (2) and turn it until looseness is limited to a minimum.
- ▶ Tighten both nuts M12 (1) using a torque of 35 - 45 Nm.



Neglecting this maintenance may result in damage to steering components.

### 6.3.12 CHECKING AND ADJUSTING THE TRAVEL DRIVE BELT



6.3.12a

Regularly check the tension of the travel drive belt. The belt is correctly tensioned when a force of **4 kPa** acting on the middle distance between the belt pulleys (1) and (3) results in the belt bending by approximately **1.5 cm**. When the amount of deflection increases, it is necessary to adjust the tension.

Positions in the picture are:

- (1) Engine belt pulley
- (2) Guide belt pulley
- (3) Tensioning belt pulley
- (4) Transmission belt pulley



To measure force you can use a standard mechanical dynamometer available in stores selling such products.



6.3.12b

Adjust the tension of the belt by tightening nut (6) so that the spring (5) is stretched to a length of **95±1 mm**.



**Do not over-tension the belt above this level, this will reduce its lifetime and may also cause damage to the transmission!**

### 6.3.13 REPLACING BELTS

Replacing the drive belts is a relatively demanding operation, which needs to be performed by an authorised service centre.

### 6.3.14 REPLACING WHEELS

Before replacing one of the wheels, park the mower on a horizontal and rigid surface, turn off the engine and remove the key from the ignition. Perform the replacement as follows:



6.3.14

- ▶ Lift the mower using an appropriate jack on the side where you will perform the replacement. Locate the jack under a solid part of the frame or on the arm of the transmission. Using a wooden block, secure the mower to prevent it rolling off.
- ▶ Remove the protective cover (1) from the wheel (only the front wheels).
- ▶ Using a suitable screwdriver remove the retaining ring (2) and remove the washer (3).

When reattaching the wheel proceed in the reverse sequence to its removal. Before attaching the wheel clean all parts and lightly grease the shaft with a plastic lubricant. Especially for wheels on the rear axle this **lubrication is essential for the subsequent removal of the wheel. In the event that lubrication is not performed the subsequent attachment may be very difficult.**

When attaching the rear wheel pay attention to the mutual alignment of the pin on the shaft and the groove on the wheel.

### 6.3.15 REPAIRING A TYRE PUNCTURE

The mower is equipped with tubeless tyres. In the event of a puncture, have it repaired at a specialised tyre repair shop or at an authorised Seco mower service centre.

### 6.3.16 MAINTENANCE OF THE HYDROSTATIC TRANSMISSION

For the reliable operation of the transmission it is necessary to maintain the correct oil level. The filling openings on the transmissions are accessible after taking the ejection chute off the mower (▣ 6.3.10). Prescribed values are provided in the following table.

Type of transmission	Oil type	Oil level
TUFF-TORQ K46	SAE 10W-40, API CD	at least to half the height of the equalisation tank
TUFF-TORQ K46 DE	SAE 10W-40, API CD	2 cm from the filling opening
TUFF-TORQ K62	SAE 10W-40, API CD	5-7 mark on the equalisation tank
TUFF-TORQ K664, KXH 10	SAE 5W-50, API CD	Between the marks on the filling bolt

#### Machines UJ102 4x4:

On mowers with the 4x4 system, the transmission oil must be changed after the first 50 engine hours, and then every 200 engine hours.

For the reliable operation of the transmission it is necessary to maintain the correct oil level. The filling opening of the transmissions is located under the hood of the mower (▣ 3.4.5). Prescribed values are provided in the following table.

Type of transmission	Oil type	Oil level
TUFF-TORQ K 664	SAE 5W-50, API SG synthetic oil	according to the mark in the expansion tank (▣ 3.4.5).
KANZAKI KXH 10 N	SAE 5W-50, API SG synthetic oil	according to the mark in the expansion tank (▣ 3.4.5).



In the event of problems with the transmission immediately seek the help of an authorised service centre, there is a risk of serious damage.

### 6.3.17 OVERVIEW OF THE TIGHTENING TORQUE OF BOLT CONNECTIONS

Mowing deck:	Torque
Central blade bolt	30 ± 3 Nm
Nuts M12 on the mowing drive pulleys	45 - 55 Nm
Bolt 10x25 KL 100 RIPP on the arm of the mowing drive belt tensioning pulley	55 - 65 Nm
Steering:	
Bolt M8x30 of the steering segment	15 - 25 Nm
M12 nut of steering segment	35 - 45 Nm
Engine:	
Bolt of the electromagnetic clutch	60 - 70 Nm
Bolt of the travel belt pulley holder	25 - 35 Nm





When lock nuts are removed and then returned they need to be replaced with new ones.

## 6.4 LUBRICATION

Lubricate the mower according to figure 6.4 and the table below. In the event that the mower is operated in very dusty or sandy operating conditions, lubricate more frequently.

Ball bearings of the tension pulleys, guide pulleys and bearings on the mowing deck are self-lubricating.

Prior to starting lubrication, the engine must be turned off and all moving parts of the mower must be still.

Symbol	Explanation	Activity
	Plastic lubricant A00	---
	Oil SAE 30	---
	Interval in hours	---
(1)	Rotating central pin of the axle housing	Lubricate through oiler
(2)	Bearings of both front wheels and pins of the axle housing	Lubricate through oiler
(3)	Angle joint connecting steering draw rods	Remove and lubricate
(4)	Rotating points of pedals on both sides of the mower	Lubricate without removing
(5)	Bolt of the mowing deck elevation draw rod	Lubricate without removing
(6)	Half axles of the rear wheels (transmissions)	Remove the wheel and lubricate
(7)	Steering draw rod ball pan	Lubricate without removing
(8)	Rotating points of the mowing deck elevation mechanism	Lubricate without removing
(9)	Cogged steering segment, eccentric and angle joint of the steering draw rod	Lubricate without removing
(10)	Front wheel pin	Lubricate through oiler
(11)	Angle joint connecting steering draw rods	Remove and lubricate



6.4



Do not allow oil and lubricants to come into contact with the drive belts and their pulleys. Thoroughly wipe the area around the lubricated parts before and after lubricating.

Prior to putting the mower out of operation for an extended period of time, thoroughly lubricate all locations shown on the picture, particularly however the half shafts of the front and rear axles.

Kertigépek és alkatrészek

WWW.LOBEST.HU

## 7 REMEDYING MALFUNCTIONS AND DEFECTS

Do not perform any repairs if you do not have the appropriate technical equipment and qualifications. The repairs described below may be performed by the user of the mower. Other repairs performed by the user that are not specified here will void the warranty. The manufacturer takes no responsibility for damages resulting from poorly performed unapproved repairs by the user.

ENGINE PROBLEMS		
PROBLEM	POSSIBLE CAUSES	REMEDY
<b>ENGINE WILL NOT START</b>	Not enough or no fuel in the fuel tank	▶ Add fuel
	Incorrect engine starting procedure	▶ Check the procedure according to <b>▣ 5.2</b>
	Burned fuse	▶ Replace the fuse
	Flat or defective battery	▶ Check the voltage on the battery terminals – must be 12 V. If it is not, charge the batter or install a new one. ▶ On a new mower: - check whether the battery was activated and charged. - replace the spark plug and check that, as a result of poor handling, oil has accumulated on the cylinder
	Defective or clogged spark plug or incorrect gap between the electrodes	▶ Clean the spark plug, adjust the gap between the electrodes ( <b>▣ 6.3.2</b> ).
	Loose or damaged electrical conductors, faulty switches of the electrical system	▶ Check that the conductors are tightened and tighten if necessary. ▶ Replace damaged conductors or faulty switches.
	Malfunction of engine or electrical system of the mower	▶ Check the engine again exactly according to the instructions in the User's manual of the engine manufacturer. ▶ Have the electrical system checked at a specialised workshop.
<b>THE ENGINE IS TURNING BUT WILL NOT START UP</b>	Incorrect engine starting procedure	▶ Check that the prescribed procedure for starting the engine was followed ( <b>▣ 5.2</b> ). Check that the petrol in the petrol tank is clean.
	Clogged fuel filter	▶ Check the fuel filter and clean it if necessary
	Closed fuel tap	▶ Check whether the fuel tap is open (only on mowers with a two-cylinder engine (V TWIN))
	Choke was not pulled out	▶ Move the throttle lever to position "CHOKE".
<b>THE ENGINE IS RUNNING, BUT THE MOWER DOES NOT MOVE WHEN THE TRAVEL PEDAL IS PUSHED</b>	Malfunction of engine or electrical system of the mower	▶ Check the engine again exactly according to the instructions in the User's manual of the engine manufacturer. ▶ Have the electrical system checked at a specialised workshop.
	Travel belt is loose	▶ Check the tension of the belt and tension it if necessary ( <b>▣ 6.3.12</b> )
	Cut off or damaged grooves on the engine and transmission belt pulley	▶ Check the belt pulley of the engine and transmission, replace defective parts
<b>THE ENGINE IS RATTLING OR KNOCKING</b>	The parking brake is activated	▶ Deactivate the parking brake by pushing on the brake pedal.
	Insufficient amount of oil or incorrect type of oil	▶ Check the oil level in the engine ( <b>▣ 3.4.1</b> )

## PROBLEMS WITH TRAVEL

<i>PROBLEM</i>	<i>POSSIBLE CAUSES</i>	<i>REMEDY</i>
<b>A "SCREECHING" SOUND IS MADE WHEN TRAVELLING</b>	Worn out or damaged belts, guide or tensioning pulleys	▶ Check the condition of the belts and the tensioning pulleys. If the problem persists, immediately contact an authorised service centre.
	Damaged or deformed belt pulleys	▶ Check the condition of the belt pulleys. Replace them if necessary.
<b>EXTREME VIBRATIONS OCCUR WHEN TRAVELLING</b>	The travel drive belt is damaged	▶ Check whether the belt has any burned spaces or other irregularities. Replace it if necessary.
	Travel belt is loose	▶ Check the tension of the belt (▣ 6.3.12). Replace it if necessary.
	Unbalanced mowing blades	▶ Check that the mowing blades are balanced. Balance or replace them if necessary.

## BELT PROBLEMS

<i>PROBLEM</i>	<i>POSSIBLE CAUSES</i>	<i>REMEDY</i>
<b>THE TRAVEL DRIVE BELT OF THE MOWER IS SLIPPING</b>	The travel drive belt is insufficiently tensioned	▶ Check the tension of the belt and tension it if necessary (▣ 6.3.12)
	The travel drive belt is damaged or worn out	▶ Check the condition of the belt - replace it if necessary.
	The engine belt pulley or transmission belt pulley is damaged.	▶ Check its condition and replace it if necessary.
	The clutch mechanism is blocked by a foreign object	▶ Check the clutch and remove any foreign objects
<b>THE TRAVEL DRIVE BELT OF THE MOWER IS CREAKING</b>	The travel drive belt is insufficiently tensioned	▶ Check the tension of the belt and tension it if necessary (▣ 6.3.12) ▶ Check the working order of the brakes. If they are not in order have them adjusted at an authorised service centre.
<b>THE TRAVEL DRIVE BELT JUMPS OUT DURING OPERATION</b>	The travel drive belt is insufficiently tensioned	▶ Check the tension of the belt and tension it if necessary (▣ 6.3.12)
	The route of the travel drive belt is incorrect	▶ Check the route of the belt. Adjust if necessary.
	Damaged belt pulleys	▶ Check whether the pulleys are damaged. Replace them if necessary.
	Large gap in the travel clutch mechanism	▶ Check the gap of the travel clutch mechanism. Deviations may result in the clutch bearing holder being bent out of shape. Replace it if necessary.
<b>THE STEERING IS SLIPPING THROUGH OR LOOSE</b>	The space between the segment and the pinion is too great	▶ Check that the space between the pinion and the segment is not too large. If yes, adjust the cogged segment.
	Worn out ball and socket joints	▶ Check for wear on the ball and socket joints. Replace the joints if necessary.

## MOWING DECK PROBLEMS

<i>PROBLEM</i>	<i>POSSIBLE CAUSES</i>	<i>REMEDY</i>
<b>THE MOWING DECK MOWS UNEVENLY</b>	Grass and dirt accumulated inside the mowing deck	▶ Remove the dirt from the underside of the mowing deck.
	Blunt or deformed blades	▶ Check the condition of the blades and sharpen or replace as necessary (▣ 6.3.6)
	Damaged or worn out blade shaft	▶ Check the condition of the shaft.
	One or both the belts are insufficiently tensioned	▶ Check the tension and tension it if necessary (▣ 6.3.8 and 6.3.9).
<b>AN UNMOWED STRIP REMAINS BETWEEN THE BLADE ROTORS</b>	Blunt or deformed blades	▶ Check the condition of the blades and sharpen or replace as necessary (▣ 6.3.6)
	Damaged bearing housing	▶ Check the condition of the bearings and based on findings perform a repair or replacement. When mowing thick grass or grass that is too wet, an unmowed strip may remain. The travel speed should be adjusted to respect the mowing conditions by shifting into a suitable gear. The engine should not run with the throttle valve fully open.
<b>THE MOWING DECK IS RIPPING OUT TURF</b>	Bent blades	▶ Check the condition of the blades and replace as necessary (▣ 6.3.6)
	Damaged bearing housing	▶ Check the condition of the bearings and based on findings perform a repair or replacement.
	The drive belt is insufficiently tensioned	▶ Check the tension of the drive belt (▣ 6.3.8 and 6.3.9) and tension it if necessary.
	Inappropriate mowing height	▶ Check the mowing height and adjust if necessary. Turf is ripped out more frequently on uneven terrain.
<b>THE MOWING DECK DOES NOT EJECT GRASS</b>	Grass has accumulated inside the mowing deck	▶ Remove the grass from the underside of the mowing deck. In wet conditions, the ejection chute and the lower side of the outlet from the mowing deck may clog up with grass. Do not mow wet grass.
	The drive belt is insufficiently tensioned	▶ Check the tension of the drive belt (▣ 6.3.8 and 6.3.9) and tension it if necessary.
	Inappropriate travel speed	▶ Adjust the travel speed to the mowing conditions. The engine should not run with the throttle valve fully open. When mowing high grass, first mow once at a high mowing height, then once more at the normal height. Follow the information in chapter 5.5.3.
	Incorrectly installed blade	▶ Check, particularly after replacing blades, that the blade is installed correctly.



## MOWING DECK PROBLEMS (continued)

<i>PROBLEM</i>	<i>POSSIBLE CAUSES</i>	<i>REMEDY</i>
<b>THE MOWING DECK DRIVE BELT STOPS DURING OPERATION</b>	Damaged mowing deck drive belt	▶ Check the condition of the belt pulleys. Perhaps the belt jumped out of the belt pulley or it was damaged. Replace it if necessary.
	The drive belt is insufficiently tensioned	▶ Check the tension of the drive belt (▣ 6.3.8 and 6.3.9) and tension it if necessary. Also check the route of the belt.
	Inappropriate mowing height	▶ Check the set mowing height, adjust if necessary.
	A foreign object is preventing the movement of the belt	▶ Check the movement of the belt and remove all foreign objects or dirt if necessary.
	Damaged belt pulleys	▶ Recheck all the belt pulleys. Buckled or cracked belt pulleys may cause problems. Replace if necessary. Also check the inside surface of the pulley on the engine. If it is coarse or has cracks, it is necessary to replace the pulley.
	Worn out parts of the tensioning mechanism	▶ Check the parts of the tensioning mechanism for wear and replace if necessary.
<b>THE MOWING DECK DRIVE BELT IS SLIPPING THROUGH</b>	The grass is too high or wet	▶ If the grass is too tall or wet, the mowing deck drive belt may slip through. Check that the belt is not worn out. If it is, replace it.
	The drive belt is insufficiently tensioned	▶ Check the tension of the drive belt (▣ 6.3.8 and 6.3.9) and tension it if necessary.
	Worn out or damaged mowing belt tensioning spring	▶ Check the tensioning spring of the mowing belt tensioning mechanism. Replace the spring if it is overstretched or damaged.
<b>THE MOWING DECK DRIVE BELT IS BEING EXCESSIVELY WORN OUT</b>	A foreign object is preventing the movement of the belt	▶ Check all the points along the route of the belt. Check whether the movement of the belt is not prevented by a foreign object. If yes, remove the foreign object.
	Damaged belt pulleys	▶ Check the pulleys, if they are damaged, replace them.
	Inappropriate mowing height	▶ Check the set mowing height, adjust if necessary.
	The drive belt is insufficiently tensioned	▶ Check the tension of the drive belt (▣ 6.3.8 and 6.3.9) and tension it if necessary.
<b>THE BLADES CANNOT BE PUT INTO MOTION</b>	Damaged or worn out blade drive belt	▶ Check the condition of the belt - replace it if necessary. If it is loose, tension it.
	Damaged spring of the tensioning mechanism	▶ Check the condition of the spring of the tensioning mechanism and replace if necessary.
	A foreign object is preventing the movement of the belt	▶ Check whether the movement of the belt is not prevented by a foreign object. If yes, remove the foreign object.
<b>THE BLADES STOP WITH A DELAY</b>	The drive belt is insufficiently tensioned	▶ Check the tension of the drive belt (▣ 6.3.8 and 6.3.9) and tension it if necessary. If the belt cannot be tensioned due to its considerable wear, replace the belt.
	A foreign object is preventing the movement of the belt	▶ Check whether the movement of the belt is not prevented by a foreign object. If yes, remove the foreign object.
	Incorrectly functioning electromagnetic clutch	▶ Check that the electromagnetic clutch switches off properly. If the clutch is not working properly have it replaced or repaired at an authorised service centre.

## MOWING DECK PROBLEMS (continued)

PROBLEM	POSSIBLE CAUSES	REMEDY
<b>BELTS VIBRATE EXTREMELY WHEN TURNING ON THE MOWING DECK</b>	Damaged blades	▶ Check that the blades are not bent or twisted, also check that they are balanced. If they are deformed, replace them.
	Damaged blade drive belt	▶ Check that the belt does not have burned areas or irregularities, which could cause the vibrations. If the belt is damaged, replace it.
	Worn out or damaged blades	▶ Check the condition of the blades. Replace them if necessary.
	Incorrectly functioning electromagnetic clutch	▶ Check that the electromagnetic clutch switches properly. If the clutch is not working properly have it replaced or repaired at an authorised service centre.
	Damaged engine belt pulley	▶ Check the inside surface of the pulley on the engine. If it is coarse or has cracks, it is necessary to replace the pulley.
	Remove the accumulated material from the underside of the mowing deck	▶ Check whether grass has accumulated on the underside of the mowing deck. It is necessary to remove this grass.
	Engine mount fault	▶ Check whether the defect is not in the engine mount. Tighten bolts or replace as necessary.
	The drive belt is insufficiently tensioned	▶ Check the tension of the belt (▣ 6.3.8). Replace it if necessary.

## OTHER PROBLEMS

<b>THE MOWER CANNOT BE PUSHED OR ONLY WITH DIFFICULTY</b>	The by-pass lever is in the incorrect position	▶ Check the position of the by-pass lever (must not be in position "0").
<b>THE MACHINE IS HARD TO STEER OR CONTROL</b>	Incorrect pressure in the tyres	▶ Check the tyre pressure (▣ 3.4.4)
<b>IT IS NOT POSSIBLE TO START THE MOWER IN THE NORMAL WAY</b>	Malfunction of the electrical system	▶ Use the emergency travel system and drive the mower to a location from which it can be transported to a service centre (▣ 5.2.1)

## 7.1 ORDERING SPARE PARTS

We recommend that you use exclusively original spare parts, which ensure safety and compatibility. Always order spare parts from an authorised distributor or service organisation, which is informed about the current technical changes performed on the products during manufacture.

For easy, fast and exact identification of the necessary spare part always provide in your order the serial number found on the second side of the cover of this publication. Also provide the year of manufacture as shown on the product identification label under the seat.

## 7.2 WARRANTY

This machine has been designed and manufactured using the most modern techniques. The manufacturer guarantees its products for 24 months from the date of purchase, for private and hobby use. The warranty is limited to 12 months in case of professional use.

### Limited warranty

- 1) The warranty period starts on the date of purchase. The manufacturer, acting through the sales and technical assistance network, shall replace free of charge any parts proven defective in material, machining or manufacturing. The warranty does not affect the purchaser's rights as established under legislation governing the consequences of defects in the machine.
- 2) Technical personnel will undertake the necessary repairs in the minimum time possible, compatible with organisational needs.
- 3) **To make any claim under the warranty, this certificate of warranty, fully completed, bearing the dealer's stamp and accompanied by the invoice or receipt showing the date of purchase, must be displayed to the personnel authorised to approve work.**
- 4) The warranty shall be null and void if:
  - the machine has evidently not been serviced correctly
  - the machine has been used for improper purposes or has been modified in any way,
  - unsuitable lubricants and fuels have been used
  - non-original spare parts and accessories have been fitted
  - work has been done on the machine by unauthorised personnel
- 5) The warranty does not cover consumables or parts subject to normal wear.
- 6) The warranty does not cover work to update or improve the machine.
- 7) The warranty does not cover any preparation or servicing work required during the warranty period.
- 8) Damage incurred during transport must be immediately brought to the attention of the carrier: failure to do so shall render the warranty null and void.
- 9) Engines of other manufacturers (Briggs & Stratton, Subaru, Honda, Lombardini, Kohler, etc.) fitted to our machines are covered by the warranties of the engine manufacturer.
- 10) The warranty does not cover injury or damage caused directly or indirectly to persons or things by defects in the machine or by periods of extended disuse of the machine resulting from the said defects.

MODELO	FECHA
Nº DE SERIE	
ADQUIRIDO POR EL SR.	CONCESIONARIO

¡No expedir! Adjuntar sólo al pedido de asistencia técnica.

**Lobest Kft.**  
Kertigépek és alkatrészek  
[WWW.LOBEST.HU](http://WWW.LOBEST.HU)

## 8 POST-SEASONAL MAINTENANCE, PUTTING THE MOWER OUT OF OPERATION

After the end of the season or if you will not be using your riding mower for more than 30 days, make sure to prepare your mower for storage as soon as possible. If fuel remains in the petrol tank without movement for more than 30 days, a sticky deposit may form, which can have a negative effect on the carburettor and cause poor engine operation. For this reason empty the petrol tank.



Never store the riding mower with a full petrol tank inside of buildings or poorly ventilated areas, where there are fuel vapours, open flames, sparking or lighting flames, furnaces, central heating, dry rags, etc. Handle fuels and lubricants with care, they are highly flammable and careless handling may lead to serious burns or damage to property.

Only empty the petrol tank into approved containers outdoors away from open flames.

### Recommended procedure for preparing the riding mower for storage:

- ▶ Thoroughly clean the entire mower, especially inside the mowing deck (▣ 6.2.2).



Never use petrol for cleaning. Use degreasing agents and warm water.

- ▶ Repair and paint dented places to prevent corrosion from occurring.
- ▶ Replace faulty or worn out parts and tighten all loose nuts and bolts.

- ▶ Prepare the engine for storage according to the user's manual for the operation and maintenance of the engine.
- ▶ Lubricate all lubrication locations according to the lubrication diagram (▣ 6.4).
- ▶ Release the V-belt driving the mowing deck (▣ 6.3.8)
- ▶ Take out the battery, clean it and charge it fully. A battery that is not charged may freeze and crack. Store the battery in a cool, dry location, as necessary. Charge the battery every 30 days and regularly check its voltage.
- ▶ Store the riding mower covered in a clean and dry environment.



The best way to ensure the riding mower's ideal operating condition for the next season is to have it inspected and tuned at an authorised service centre every year.



[WWW.LOBEST.HU](http://WWW.LOBEST.HU)

## 9 DISPOSAL OF THE MOWER

After the operational life of the mower is over, the owner of the mower is responsible for its disposal. This may be performed in two ways:

- a) Hand the mower over to an authorised company (scrap yard, secondary waste collection point, etc.). You will receive documented confirmation of the handover for disposal.
- b) Dispose of the mower yourself. In this case we recommend the following procedure:
  - ▶ Dispose of the product utilising recyclable material according to the applicable waste disposal law.
  - ▶ Disassemble the entire mower.
  - ▶ Parts that can be reused should be cleaned, preserved and stored for further use.
  - ▶ Separate the remaining parts into those that are and are not environmentally friendly, e.g. rubber parts (gaskets), lubricant remains in the bearings or on gears. The environmentally harmful components must be handled according to the relevant waste disposal law applicable in the country of the user.
  - ▶ Sort the waste according to the Wastes Catalogue in accordance with the relevant ordinance. Ecologically friendly waste shall be treated as reusable material.

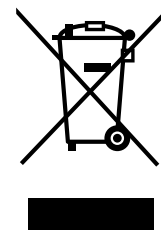

[WWW.LOBEST.HU](http://WWW.LOBEST.HU)

## 10 ES STATEMENT OF COMPLIANCE (original)

pursuant to: **EP and Council Directive No. 2006/42/EC** (Government directive NV 176/2008 Coll.)  
**EP and Council Directive No. 2014/30/EC** (Government directive NV 117/2016 Coll.)  
**EP and Council Directive No. 2000/14/EC** (Government directive NV 9/2002 Coll.)

A. We: EMak spa via Fermi, 4 - 42011 Bagnolo in Piano (RE) ITALY

issue the following statement:

B. Mechanical equipment

- name: Riding mower
- model: **Oleo-Mac OM 106/24 K H 4x4 - OM 105J/22 H - OM 105J/24 K H - OM 106/16 K H - OM 106/17,5 H - OM 106/24 K H - OM 106/18 H - OM 124/22 H - OM 124/24 K H**  
**Efco EF 106/24 K H 4x4 - EF 106/24 K H 4x4 HD - BLE 506/24 K H - SRE 506/24 K H**  
**Essential - EF 105J/22 H - EF 105J/24 K H - EF 106/15,5 H - EF 106/16 K H - EF 106/17,5 H - EF 106/24 K H - EF 106/18 H - EF 110/24 K HH - EF 124/22 H - EF 124/24 K H**  
**GUEM LE 26/102 HA**
- serial number: **00001-99999**

C. Legislation forming the basis for assessment of compliance:

ČSN EN ISO 12100, ČSN EN ISO 5395-1,3, ČSN EN ISO 14982:2009

D. Assessment of compliance was performed according to the designated procedure in:

- EP and Council Directive No. 2006/42/EC, Annex VIII (eqv. Annex no. 8, NV No. 176/2008 Coll.)
- EP and Council Directive No. 2014/30/EC, Annex II (eqv. Annex no. 2, NV No. 117/2016 Coll.)
- EP and Council Directive No. 2000/14/EC, Annex VI (eqv. Annex no. 5, NV No. 9/2002 Coll.)  
Státní zkušebna strojů a.s. (SZS, a.s.), NB 1016  
Třanovského 622/11  
163 04 Prague 6 Řepy, Czech Republic

E. Tipo de dispositivo de corte: cuchilla rotativa.

Anchura de corte: **102 cm (105J - 106 - 506 - 102) - 110 cm (110) - 122 cm (124)**

F. We confirm that:

- this mechanical equipment meets all respective provisions of the aforementioned directives (NV)
- measures have been taken to ensure the compliance of all products introduced to the market with the technical documentation and the requirements contained in technical regulations.
- guaranteed emission level of acoustic power  $L_{WA}$  is 100 dB(A)

Measured mean values of acoustic power depending on the engine used:

ENGINE	Speed (min <sup>-1</sup> )	Measured value of ac.power [dB(A)]
B&S Vanguard 23 HP (3867)	2700	99
B&S 7220 PXi (40U8)	2700	100
B&S 7220 EXi (40N8)	2700	100
B&S 7220 CXi (40T8)	2800	100
B&S 8240 PXi (44U6)	2800	100
B&S 8260 CXi (44C7)	2800	100
Kawasaki FS 600V	2700	99
Loncin LC1P92F	2700	99
Loncin LC2P77F	2700	99

Technical Documentation in the scope pursuant to annex VII for the Directive 2006/42/EC a pursuant to Directive 2000/14/EC is kept at the place of business of the manufacturer:

Documentación técnica que, con arreglo al Anexo VII de la Directiva 2006/42/CE y al Anexo VIII de la Directiva 2000/14/CE, se mantiene en las instalaciones del fabricante, en la siguiente dirección.

Bagnolo in Piano (RE) Italy 1. 2. 2022

  
  
Fausto Bellamico - President

Therefore, some technical differences in terminology may appear in this manual when compared with the actual product. No claims can be deduced from this. Print, duplication, publication and translation (even in part) must not be performed without the written consent of Seco Industries, s.r.o. The manufacturer reserves the right to change technical parameters of the product, without prior customer notification.

## AVANT-PROPOS

Chère cliente, cher client,

Nous vous remercions d'avoir acheté cette tondeuse autoportée Emak S.p.A. La qualité des tondeuses et des accessoires pour l'entretien des gazons de Seco Industries, s.r.o. est reconnue partout dans le monde, y compris en Europe.





### À PROPOS DE CE MANUEL

Ce manuel doit vous servir de guide pour installer, utiliser et entretenir votre tondeuse, de la manière la plus simple possible. Il doit également fournir les informations sur les options et les capacités de votre tondeuse. Il est donc destiné à toutes les personnes concernées par l'**installation, l'utilisation ou l'entretien de la tondeuse.**

Veuillez lire ce manuel attentivement avant d'effectuer une quelconque opération relative à la tondeuse. Suivez rigoureusement les instructions contenues dans ce manuel pour faciliter le fonctionnement de la tondeuse, l'utiliser de manière optimale et prolonger sa durée de vie.

### SYMBOLES UTILISÉS DANS CE MANUEL DE L'UTILISATEUR

Dans ce manuel de l'utilisateur, vous trouverez des symboles dont la signification est décrite à continuation.

SIGNIFICATION	DES SYMBOLES
	Ces symboles signifient « ATTENTION » et « AVERTISSEMENT ». Ils informent de faits pouvant endommager la tondeuse et/ou provoquer de graves blessures à l'opérateur.
	Ce symbole indique une instruction, une propriété, une procédure ou un problème importants que vous devez connaître et respecter durant le montage, l'utilisation et l'entretien de la tondeuse.
	Ce symbole indique des informations utiles concernant la tondeuse ou ses accessoires.
	Ce symbole fait référence à une illustration de la première partie du manuel d'utilisation. Il est toujours accompagné du numéro de l'illustration.
	Ce symbole fait référence à un autre chapitre de ce manuel d'utilisation ou d'un autre manuel. En général, il est affiché avec le numéro du chapitre auquel il se réfère.

### INFORMATIONS INDISPENSABLES

Ce manuel utilisateur fait partie intégrante de la tondeuse autoportée et doit être joint à la tondeuse en cas de vente. Veuillez le conserver en cas d'utilisation future.

**Ne mettez pas la tondeuse en marche avant d'avoir parfaitement lu toutes les instructions, restrictions et recommandations contenues dans ce manuel de l'utilisateur, en faisant particulièrement attention au chapitre « Fonctionnement en sécurité ».**

Les illustrations et les images contenues dans ce manuel de l'utilisateur peuvent ne pas correspondre à la réalité, leur but étant de décrire les principes de base de la tondeuse.

### EN CAS DE DOUTES

Dans la pratique, des situations imprévues peuvent se produire et ne pas être incluses ou décrites dans ce manuel. Par conséquent, si vous n'êtes pas sûr d'une procédure ou si quelque chose n'est pas clair et que vous avez des questions, n'hésitez pas à contacter l'un de nos de 100 centres d'assistance agréés équipés de manière professionnelle, partout en Europe. Des experts qualifiés et confirmés seront prêts à vous aider.

# 1 CARACTÉRISTIQUES TECHNIQUES

## 1.1 UTILISATION

STARJET est une tondeuse autoportée autopropulsée à deux essieux conçue pour **tondre les gazons homogènes et entretenus avec une hauteur maximum de végétation de 10 cm**, par ex. dans les parcs, les jardins et les terrains de sport, de préférence sur des pentes légères et **libres de corps étrangers** (branches tombées, pierres, objets solides, etc.). **L'inclinaison de la pente ne doit pas dépasser 12° (soit 21 %) ; en mode 4x4 l'inclinaison ne doit pas dépasser 15° (soit 27 %).**



Toute utilisation de la tondeuse autoportée non conforme à la description de ce manuel de l'utilisateur et allant au-delà de l'utilisation décrite ici est considérée comme contraire à l'usage ou à la fin prévus. Le fabricant de la tondeuse n'est pas responsable des dommages découlant d'une telle utilisation. L'utilisateur en est le seul responsable. *L'utilisateur a également la responsabilité de respecter les conditions exigées par le fabricant pour l'utilisation, l'entretien et les réparations de cette tondeuse, qui ne peut être utilisée, entretenue et réparée que par des personnes connaissant ces conditions et qui ont été informées de tous les risques possibles.*

*Seuls les accessoires approuvés par le fabricant peuvent être raccordés à la tondeuse. L'utilisation d'autres accessoires entraînera l'annulation immédiate de la garantie.*

## 1.2 PIÈCES PRINCIPALES DE LA TONDEUSE AUTOPORTÉE

La tondeuse autoportée est composée des parties standards suivantes :

### (1) Châssis avec parechoc

Le châssis avec parechocs est utilisé comme un élément porteur pour de nombreuses pièces importantes de la tondeuse.

### (2) Carénage

Le carénage est un ensemble de carters en plastique et en métal qui couvrent le moteur et les composants électriques et mécaniques de la tondeuse de façon appropriée. Il comprend également les phares pour l'éclairage diurne et nocturne.

### (3) Couvre-batterie et fusibles

Le couvre-batterie et fusibles sous le volant permet d'accéder facilement à la batterie et aux fusibles de la tondeuse.

### (4) Poste de conduite

Confortable, le siège permet d'accéder facilement à tous les éléments de commande de la tondeuse.

### (5) Bac de ramassage

Le bac de ramassage est composé d'une structure tubulaire en métal, d'un couvercle, d'un sac en tissu et d'une poignée levier de déchargement.

### (6) Réservoir de carburant

Il permet de remplir le carburant facilement et de vérifier le niveau de carburant.

### (7) Goulotte d'éjection de l'herbe

Elle relie le plateau de coupe au bac de ramassage. L'herbe y est acheminée jusqu'au bac de ramassage.

### (8) Plateau de coupe

Le plateau de coupe tond et récolte l'herbe. Il est composé d'un capot, d'une plaque principale et de deux lames de coupe.



1.2



## 1.3 ÉTIQUETTE D'IDENTIFICATION DU PRODUIT ET AUTRES ÉTIQUETTES AVEC LES SYMBOLES UTILISÉS SUR LA TONDEUSE AUTOPORTÉE













### PLAQUE D'IDENTIFICATION DU MODÈLE (A)

 1.3	1. Modèle tondeuse
	2. Type moteur
	3. Année de fabrication
	4. Poids
	5. Nom et adresse du fabricant
	6. Marque de conformité du produit
	7. Logo du fabricant







Le vendeur écrira le numéro de série au verso de la couverture de ce manuel lors de la vente de tondeuse.



### ÉTIQUETTES SUR LE CARÉNAGE SOUS LE SIÈGE (B) ET (C)

 1.3		Danger		Ne pas toucher pendant l'utilisation de la tondeuse		Suivre les instructions du manuel pendant la réparation		Ne pas descendre de la tondeuse en fonctionnement
		Attention, objets projetés		Lire le manuel		Ne pas tondre à proximité des personnes		Ne pas transporter des personnes
		Ne pas conduire perpendiculairement à la pente		Tenir les personnes non autorisées à une distance de sécurité		Inclinaison de travail maximum		





### ÉTIQUETTES SUR LA PÉDALE D'ACCÉLÉRATION (D)

 1.3		Marche arrière
		Marche avant
		Rapide
		Lent

### ÉTIQUETTES À GAUCHE ET À DROITE DU PLATEAU DE COUPE (E)

 1.3		Attention Surface chaude !		Risque de brûlures
--	---	----------------------------	---	--------------------



## ÉTIQUETTES SUR LE PLATEAU DE COUPE (F)

 1.3		Danger		Ne pas monter dessus
		Outils rotatifs		Niveau de puissance acoustique garanti selon la directive 2000/14/CE

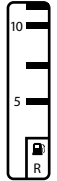

## PLAQUE DU RÉSERVOIR À CARBURANT (G)

 1.3		Volume du réservoir de carburant
--	---	----------------------------------

## ÉTIQUETTE AU NIVEAU DE LA PÉDALE DE FREIN (H) :

 1.3		Frein
--	---	-------

## ÉTIQUETTE SUR LA PÉDALE DE VERROUILLAGE DIFFÉRENTIEL (I)

 1.3		Verrouillage du différentiel embrayé		Verrouillage du différentiel débrayé
--	---	--------------------------------------	---	--------------------------------------



*Il est strictement interdit de retirer ou d'endommager les étiquettes et les symboles apposés sur la tondeuse autoportée. S'ils sont endommagés ou illisibles, veuillez contacter le fournisseur ou le fabricant de la tondeuse et demandez leur remplacement.*

[WWW.LOBEST.HU](http://WWW.LOBEST.HU)

## 1.4 PARAMÈTRES TECHNIQUES

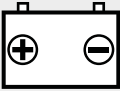
PARAMÈTRES DE BASE		UNITÉS	MODÈLE			
			106	106 4x4	110	124
	Dimensions (longueur x largeur x hauteur)*	[cm]	242 x 106 x 116		210 x 116 x 125 (sans le bac de ramassage)	258 x 127 x 129
	Poids de la tondeuse autoportée (sans carburant, sans huile, sans conducteur)*	[kg]	271	330	297 (sans le bac de ramassage)	303
	Empattement	[cm]	120			
	Écartement des roues (avant / arrière)	[cm]	Transmission TT 46 76 / 73		Transmission TT 664 83 / 73	
	Dimensions des roues (avant / arrière)	["]	16 x 6,50- 8 / 20 x 10- 8			
	Vitesse (marche avant / marche arrière)	[km / h]	9 / 4,5			
	Hauteur de coupe	[mm]	25 - 95	35 - 90		25 - 90
	Largeur de coupe (couverture)	[cm]	102	110		122
	Volume du bac de ramassage	[l]	320 / 380			
	Volume du réservoir de carburant	[l]	13			
	Type de carburant	---	Essence sans plomb naturelle 95			
	Type de batterie (capacité - tension)	---	12 V – 28 Ah / 12 V – 32 Ah			

\* Les informations fournies sont approximatives. Les valeurs réelles dépendent du type de tondeuse et du bac de ramassage sélectionnés.

106 / 106 4x4

Moteur	Vitesse (min <sup>-1</sup> )	Niveau d'émission de pression sonore déclarée sur le lieu d'utilisation L <sub>pAd</sub> (dB) EN ISO 5395-1	Niveau de puissance sonore garantie L <sub>WAG</sub> (dB) selon la directive 2000/14/CE	Niveau de vibrations déclaré (m.s <sup>-2</sup> ) EN ISO 5395- 1	
				vibrations totales a <sub>wd</sub>	transférées aux mains - bras, a <sub>hvd</sub>
B&S Vanguard 23 HP (3867)	2700	84 + 4	99	1,6 + 0,6	< 2,5
B&S 7220 PXi (40U8)	2700	84 + 2	100	0,9 + 0,4	6,0 + 2,4
B&S 7220 EXi (40N8)	2700	84 + 2	100	0,9 + 0,4	6,0 + 2,4
B&S 7220 CXi (40T8)	2800	84 + 4	100	0,9 + 0,5	< 2,5
B&S 8240 PXi (44U6)	2800	84 + 2	100	1,0 + 0,4	2,7 + 1,4
B&S 8260 CXi (44C7)	2800	83 + 4	100	1,0 + 0,5	< 2,5
Kawasaki FS 600V	2700	83 + 1	99	1,3 + 0,5	3,4 + 1,8
Loncin LC1P92F	2700	85 + 4	99	0,8 + 0,4	2,6 + 1,3
Loncin LC2P77F	2700	83 + 4	99	0,8 + 0,4	4,14 + 2,1

110

Moteur	Vitesse (min <sup>-1</sup> )	Niveau d'émission de pression sonore déclarée sur le lieu d'utilisation L <sub>pAd</sub> (dB) EN ISO 5395-1	Niveau de puissance sonore garantie L <sub>WAG</sub> (dB) selon la directive 2000/14/CE	Niveau de vibrations déclaré (m.s <sup>-2</sup> ) EN ISO 5395- 1	
				vibrations totales a <sub>wd</sub>	transférées aux mains - bras, a <sub>hvd</sub>
B&S Vanguard 23 HP (3867)	2900	84 + 4	97	1,6 + 0,6	< 2,5
B&S 7220 PXi (40U8)	2900	84 + 2	99	0,9 + 0,4	6,0 + 2,4
B&S 7220 EXi (40N8)	2900	84 + 2	99	0,9 + 0,4	6,0 + 2,4
B&S 8240 PXi (44U6)	2900	84 + 2	99	1,0 + 0,4	2,7 + 1,4
Loncin LC2P77F	2900	83 + 4	100	0,8 + 0,4	4,14 + 2,1

124

Moteur	Vitesse (min <sup>-1</sup> )	Niveau d'émission de pression sonore déclarée sur le lieu d'utilisation L <sub>pAd</sub> (dB) EN ISO 5395-1	Niveau de puissance sonore garantie L <sub>WAG</sub> (dB) selon la directive 2000/14/CE	Niveau de vibrations déclaré (m.s <sup>-2</sup> ) EN ISO 5395- 1	
				vibrations totales a <sub>wd</sub>	transférées aux mains - bras, a <sub>hvd</sub>
B&S Vanguard 23 HP (3867)	3000	84 + 4	103	1,6 + 0,6	< 2,5
B&S 7220 PXi (40U8)	3000	84 + 2	104	0,9 + 0,4	6,0 + 2,4
B&S 7220 CXi (40T8)	2800	84 + 4	105	0,9 + 0,5	< 2,5
B&S 8260 CXi (44C7)	3000	83 + 4	104	1,0 + 0,5	< 2,5
Loncin LC2P77F	3000	83 + 4	104	0,8 + 0,4	4,14 + 2,1



Les valeurs mesurées conformément à la norme EN ISO 5395-1 correspondent aux valeurs conformes à la norme EN 836+A4.

Explications :

Moteurs	Transmissions
B&S Vanguard 23 HP (3867) = Briggs & Stratton Vanguard 23 HP B&S 7220 PXi (40U8) = Briggs & Stratton V-TWIN 7000PXi SERIES B&S 7220 EXi (40N8) = Briggs & Stratton V-TWIN 7000EXi SERIES B&S 7220 CXi (40T8) = Briggs & Stratton V-TWIN SERIES 7 COMMERCIAL SERIES B&S 8240 PXi (44U6) = Briggs & Stratton V-TWIN 8000PXi SERIES B&S 8260 CXi (44C7) = Briggs & Stratton SERIES 8 COMMERCIAL SERIES	TT46 = TUFF-TORQ K46 TT62 = TUFF-TORQ K62 TT664 = TUFF-TORQ K664 + KXH 10

## 2 SÉCURITÉ ET SANTÉ AU TRAVAIL

Cette tondeuse autoportée est conçue et construite conformément aux normes et aux réglementations internationales en vigueur pour la production de ces tondeuses. Les éléments électriques sont conformes aux réglementations internationales en matière de protection contre la tension de contact dangereuse. Tous les éléments électriques ont la classe de protection correspondant aux indications des normes ou sont situés dans des zones fermées dont le protecteur respecte les directives de ces normes.

La tondeuse offre une sécurité accrue lorsqu'elle est utilisée correctement et conformément au manuel de l'utilisateur.

### 2.1 CONSIGNES DE SÉCURITÉ

L'utilisateur est le premier responsable de sa sécurité et de la sécurité des autres personnes pendant l'utilisation de la tondeuse autoportée. Le fabricant décline toute responsabilité quant aux blessures, aux dommages sur la tondeuse et aux dommages écologiques résultant d'une utilisation de la tondeuse non conforme aux consignes de sécurité indiquées dans ce manuel de l'utilisateur.



**En cas de non-respect des consignes de sécurité au travail et de tous les avertissements de ce manuel, cette tondeuse autoportée peut sectionner les mains ou les jambes, ou dévier des objets, pouvant entraîner des blessures graves ou la mort et endommager ou détruire la tondeuse, une de ses pièces ou ses accessoires.**

#### 2.1.1 CONSIGNES GÉNÉRALES DE SÉCURITÉ

- ! La tondeuse doit être conduite que par une personne âgée de plus de 18 ans qui a lu ce manuel de l'utilisateur. Cette tondeuse ne doit pas être utilisée, entretenue ou réparée par des personnes incompetentes dans ces domaines.
- ! L'utilisateur de la tondeuse est responsable de la sécurité des personnes à proximité de la zone de travail.
- ! Il est interdit d'apporter des modifications techniques à la tondeuse et à ses accessoires sans l'autorisation écrite du fabricant. Toute modification non autorisée peut entraîner des conditions de travail dangereuses et annule la garantie.
- ! Respectez toutes les exigences liées à la sécurité incendie (☐ 2.4).
- ! Ne retirez pas les autocollants de sécurité ou les étiquettes de la tondeuse.
- ! Ne restez pas à proximité de la tondeuse dessous si elle est levée sans sécurité suffisante contre les chutes ou le basculement.
- ! Les composants du bac de ramassage peuvent se déformer et s'endommager. Le fonctionnement du bac de ramassage peut se détériorer et son contenu peut se répandre. Par conséquent, effectuez des inspections régulièrement et conformément aux recommandations fournies dans ce manuel de l'utilisateur.
- ! Arrêtez toujours le plateau de coupe et le moteur et retirez la clé de contact lorsque :
  - vous nettoyez la tondeuse
  - vous retirez l'herbe accumulée dans le plateau de coupe
  - vous êtes passé sur un corps étranger et il est nécessaire de contrôler si la tondeuse a été endommagée ou s'il faut réparer le dommage occasionné
  - la tondeuse vibre avec une force inhabituelle et il faut identifier la cause des vibrations
  - vous réparez le moteur ou d'autres pièces mobiles (débranchez également les câbles des bougies d'allumage)

#### 2.1.2 VÊTEMENTS ET DISPOSITIFS DE PROTECTION DE L'OPÉRATEUR

- ! Lorsque vous utilisez la tondeuse, portez toujours une tenue adaptée au travail à réaliser. Ne portez jamais de vêtements amples ni de shorts.
- ! Lorsque vous utilisez la tondeuse, portez toujours des chaussures robustes et fermées, dans l'idéal, avec des semelles antidérapantes. N'utilisez jamais la tondeuse en sandales ou pieds nus.
- ! Les valeurs de niveau de bruit et de vibration au poste de travail fournies dans ce manuel (☐ 1.4) sont étroitement liées aux exigences des Directives européennes 2003/10/CE (exposition au bruit) et 2002/44/CE (exposition aux vibrations), qui fixent les conditions d'utilisation des équipements de protection individuelle contre le bruit et les vibrations, et également la réduction du temps d'exposition de l'opérateur par le biais de pauses adaptées. **Le fabricant de la tondeuse recommande de toujours porter une protection auditive pour utiliser la tondeuse. Le non-respect de ces instructions peut entraîner des lésions permanentes !**

#### 2.1.3 AVANT D'UTILISER LA TONDEUSE

- ! N'utilisez pas la tondeuse autoportée si elle est endommagée ou si il manque un dispositif de protection. Tous les carter et les dispositifs de protection doivent toujours être en place. Par conséquent, ne retirez pas et ne mettez pas hors d'usage les dispositifs de protection de la tondeuse. Vérifiez régulièrement que ces éléments fonctionnent correctement.
- ! Les personnes sous l'influence de l'alcool, de médicaments ou de substances affectant votre perception ne peuvent pas utiliser la tondeuse.
- ! Ne travaillez pas avec la tondeuse si vous souffrez de vertiges, d'évanouissements ou si vous êtes affaibli ou distrait d'une manière ou d'une autre.
- ! Avant d'utiliser la tondeuse, familiarisez-vous bien avec toutes les commandes et assurez-vous que vous pouvez les maîtriser suffisamment pour arrêter le moteur immédiatement ou l'éteindre si nécessaire.

- ! N'effectuez aucun réglage du régulateur du moteur ni du limiteur de régime du moteur.
- ! Avant d'utiliser la tondeuse, retirez les pierres, les morceaux de bois, les câbles, les os, les branches et tous les autres objets pouvant être projetés pendant la tonte de la surface que vous allez tondre. Utilisez toujours des gants de protection pour réaliser cette activité.
- ! Éliminez tous les défauts avant d'utiliser la tondeuse. Avant de commencer le travail, contrôlez attentivement que les courroies sont tendues, que les lames sont affûtées et que l'intérieur du plateau de coupe est dégagé.

#### 2.1.4 PENDANT L'UTILISATION DE LA TONDEUSE

- ! La tondeuse ne doit pas être utilisée pour travailler sur des pentes ayant une inclinaison supérieure à **12° (21 %)** et, en cas d'utilisation en 4x4, sur des pentes ayant une inclinaison supérieure à **15° (27 %)**.
- ! Il est interdit de transporter d'autres passagers, des animaux ou des charges directement sur la tondeuse. Le transport de charges n'est autorisé que sur les remorques approuvées par le fabricant de la tondeuse.
- ! Même si vous ne laissez la tondeuse que pour quelques instants, retirez toujours la clé de contact.
- ! Si vous conduisez la tondeuse hors de la zone de tonte, désenclenchez toujours le plateau de coupe et soulevez-le en position de transport.
- ! Ne tondez pas à proximité de matériaux empilés, de trous ou de rives. La tondeuse autoportée peut se retourner soudainement si la roue roule sur le bord d'un trou, d'une tranchée ou d'une crête pouvant s'effondrer.
- ! Pendant l'utilisation de la tondeuse, évitez les buttes, les supports en béton, les souches d'arbre, les lits de jardin et les chemins en pavés. Ils ne doivent pas entrer en contact avec les lames car cela pourrait endommager le plateau de coupe et le mécanisme de la tondeuse.
- ! En cas d'impact avec un objet dur, arrêtez le plateau de coupe et le moteur et éteignez-les. Puis inspectez toute la tondeuse, notamment le mécanisme de direction. Au besoin, effectuez les réparations avant de redémarrer le moteur.
- ! Évitez d'utiliser la tondeuse sur l'herbe mouillée lorsque cela est possible. Une réduction de la traction pourrait la faire déraiper.
- ! Évitez les obstacles (par ex. changement brusque de l'inclinaison d'une pente, des tranchées, etc.) sur lesquels la tondeuse pourrait se retourner.
- ! Ne tentez pas de maintenir la stabilité de la tondeuse en mettant un pied au sol.
- ! Utilisez la tondeuse de jour ou avec un bon éclairage artificiel uniquement.
- ! Les éclairs peuvent provoquer de graves blessures ou la mort. N'utilisez pas la tondeuse si un orage approche, si des éclairs sont visibles ou si le tonnerre retentit, trouvez un abri sûr.
- ! Il est interdit de conduire la tondeuse sur la voie publique.
- ! Ne laissez pas le moteur en marche dans des espaces fermés. Les fumées d'échappement contiennent des substances inodores mortellement toxiques.
- ! Ne placez pas vos mains ou vos jambes sous le carter du plateau de coupe. Ne placez aucune partie de votre corps à proximité des pièces rotatives ou mobiles de la tondeuse. Ne tentez pas d'utiliser vos mains ou tout autre dispositif pour arrêter ou ralentir les lames de coupe en mouvement !
- ! Ne démarrez pas le moteur sans tuyau d'échappement.
- ! Soyez toujours très attentif lorsque vous conduisez la tondeuse ou que vous réalisez d'autres opérations. Les causes les plus courantes de la perte de contrôle de la tondeuse sont :
  - La perte de traction des roues.
  - Une vitesse excessive, l'absence d'adaptation de la vitesse aux conditions et aux propriétés du terrain.
  - Le freinage brusque si les roues se bloquent.
  - L'utilisation de la tondeuse à des fins non prévues.

#### 2.1.5 APRÈS AVOIR FINI LE TRAVAIL AVEC LA TONDEUSE

- ! Conservez toujours la tondeuse et ses accessoires propres et en bonnes conditions techniques.
- ! Les lames rotatives sont tranchantes et peuvent provoquer des blessures. Lors de la manipulation des lames, portez toujours des gants de protection ou enveloppez les lames.
- ! Contrôlez régulièrement que les écrous et les boulons qui fixent les lames sont serrés au couple approprié (▣ 6.3.6).
- ! Faites particulièrement attention aux contre-écrous. Quand l'écrou se desserre pour la deuxième fois, sa capacité de blocage est réduite. Il faut donc le remplacer par un écrou neuf.
- ! Inspectez régulièrement tous les composants et, si besoin, remplacez ceux qui doivent être remplacés selon les recommandations du fabricant.

### 2.2 CONSIGNES DE SÉCURITÉ POUR LE TRAVAIL EN PENTE

Les pentes sont la principale cause d'accidents, de pertes de contrôle de tondeuse ou de retournements, pouvant entraîner de graves blessures ou la mort. Tondre sur des terrains en pente exige toujours une plus grande attention. Si vous n'êtes pas sûr ou si cela va au-delà de vos capacités, ne tondez pas sur des pentes.

- ! Les tondeuses autoportées peuvent être utilisées sur des pentes ayant une inclinaison maximum de **12° (21 %)** et, en mode 4x4, sur des pentes ayant une inclinaison maximum de **15° (27 %)** et uniquement dans le sens de la ligne de pente, c'est-à-dire vers le haut ou vers le bas. Plus d'informations ▣ 5.5.4.

- ! Faites plus attention pendant les changements de direction. Ne changez pas de direction dans une pente sauf si cela est absolument nécessaire.
- ! Faites attention aux trous, aux racines et au terrain irrégulier. Un terrain irrégulier peut provoquer le retournement de la tondeuse. L'herbe haute peut cacher des obstacles. Retirez donc tous les corps étrangers de la zone à tondre avant de commencer
- ! Sélectionnez une vitesse adaptée pour ne pas vous arrêter dans une côte.
- ! Faites très attention au moment de fixer le bac de ramassage ou de réaliser d'autres raccordements. La stabilité de la tondeuse peut être réduite.
- ! Dans une pente, effectuez tous les mouvements lentement et de manière régulière. N'effectuez pas de changement brusque de vitesse ou de direction.
- ! Évitez de démarrer ou de vous arrêter dans une pente. Si les roues perdent de l'adhérence, coupez l'alimentation des lames et conduisez lentement jusqu'en bas de la pente.
- ! Dans une pente, démarrez lentement en faisant attention pour que la tondeuse patine pas. Réduisez toujours la vitesse de déplacement de la tondeuse avant d'entamer une pente. Réduisez aussi la vitesse au minimum lorsque vous descendez une pente pour profiter de l'effet de frein de la boîte d'entraînement.

## 2.3 SÉCURITÉ ENFANTS

Si l'opérateur de la tondeuse autoportée n'est pas préparé à la présence d'enfants, un accident grave peut se produire. Le mouvement de la tondeuse autoportée attire l'attention des enfants. Ne partez jamais du principe que les enfants restent à l'endroit où vous les avez vus.

- ! Ne laissez pas les enfants sans surveillance dans les zones où vous tondez.
- ! Soyez toujours prêt : si des enfants s'approchent, arrêtez la tondeuse.
- ! Avant et pendant une marche arrière, regardez derrière vous et au sol.
- ! Ne transportez jamais des enfants : ils pourraient tomber et se blesser gravement ou ils pourraient interférer dangereusement dans les commandes de la tondeuse. Ne laissez jamais les enfants utiliser la tondeuse.
- ! Faites attention aux endroits à visibilité réduite (à proximité des arbres, des buissons, des murs, etc.).

## 2.4 SÉCURITÉ INCENDIE

Lors du basculement de la tondeuse autoportée, il faut respecter les bases et les règles fondamentales de sécurité au travail et de protection incendie pour le travail avec ce type de tondeuse.

- ! Retirez régulièrement les substances inflammables (herbe sèche, feuilles, etc.) de la zone autour du pot d'échappement, du moteur, de la batterie et de tout emplacement où elles pourraient entrer en contact avec de l'essence ou de l'huile et prendre feu, pouvant entraîner un incendie sur la tondeuse.
- ! Laissez refroidir le moteur de la tondeuse avant de la garer dans un lieu fermé.
- ! Faites particulièrement attention lors de l'utilisation d'essence, d'huile et de substances inflammables. Ce sont des substances très inflammables dont les vapeurs sont explosives. Ne fumez pas pendant la réalisation de cette activité. Ne dévissez jamais le bouchon du réservoir d'essence et ne faites pas le plein d'essence lorsque le moteur est en marche, s'il est chaud ou si la tondeuse se trouve dans un endroit fermé.
- ! Vérifiez les flexibles d'essence avant de les utiliser. Ne remplissez pas le réservoir jusqu'au goulot du réservoir. La chaleur générée par le moteur, le soleil et l'expansion du carburant peut entraîner un débordement de carburant et un incendie. Pour stocker des substances inflammables, utilisez des bidons conçus à cet effet. Ne conservez jamais un bidon d'essence ou la tondeuse à l'intérieur d'un bâtiment à proximité d'une quelconque source de chaleur. Faites particulièrement attention lorsque vous intervenez sur la batterie. Le gaz à l'intérieur de la batterie est hautement explosif : ne fumez pas à proximité de la batterie et n'utilisez pas de flamme nue afin d'éviter de graves blessures.

## 2.5 PARTIES DANGEREUSES DE LA TONDEUSE - RISQUES RÉSIDUELS

- ! La tondeuse autoportée est conçue de manière à ne pas représenter de risques pour l'opérateur et son environnement quand elle est utilisée correctement et dans des conditions techniques parfaites. Cependant, pendant le fonctionnement, l'entretien et le réglage de la tondeuse, des situations à risque peuvent se produire quand les opérateurs ne les connaissent pas et ne respectent pas les consignes de sécurité indiquées dans le présent manuel. Ces risques sont appelés les risques résiduels : ce sont les risques restant après avoir pris en compte et mis en œuvre toutes les mesures de prévention et de protection. Les risques résiduels sont présents pendant l'utilisation, l'entretien et le réglage de la tondeuse. Par conséquent, chaque personne devant travailler avec la tondeuse doit connaître ces risques et respecter toutes les recommandations permettant de les atténuer.

### LAMES DE COUPE

- ! Les lames de coupe rotatives sont aiguisées et leur contact peut entraîner un risque grave de blessures des membres. Par conséquent, ne placez pas vos mains ou vos jambes sous le carter du plateau de coupe. Ne placez aucune partie de votre corps à proximité des lames rotatives ou mobiles. Ne tentez pas d'utiliser vos mains ou tout autre dispositif pour arrêter ou ralentir les lames de coupe en mouvement !

## PIÈCES MOBILES ET PIÈCES CHAUDES

! Quand le moteur est en fonctionnement, des pièces sont mobiles et peuvent blesser gravement plusieurs parties du corps. Lors de l'entretien ou du réglage des pièces de la tondeuse situées sous le capot ou en dessous de la tondeuse quand elle est levée, vous devez faire attention et ne jamais approcher des parties de votre corps des pièces mobiles. Seule une personne connaissant parfaitement les principes de déplacement de ces pièces peut réaliser l'entretien et le réglage. Pendant le fonctionnement, les pièces situées sous le capot chauffent et les toucher avec des parties non protégées du corps peut entraîner des brûlures graves. Par conséquent, avant d'ouvrir le capot pour réaliser l'entretien ou réparer la tondeuse, laissez toujours la tondeuse refroidir et utilisez des gants de sécurité pour vous protéger.

## POSTE DE CONDUITE

! Il existe un risque de chute du poste de conduite : l'opérateur peut chuter de la plateforme ou glisser due à un manque d'attention. Par conséquent, faites toujours attention au moment de monter et de descendre de la tondeuse. D'autres risques pour le conducteur sont la fatigue, le stress ou un mauvais comportement (dû à une surcharge de travail), un mauvais éclairage de la zone à tondre ou le bruit pendant le fonctionnement. Par conséquent, vous devez toujours porter des protections auditives pendant l'utilisation de la tondeuse, ne pas vous surcharger et faire des pauses.

## RÉSERVOIR DE CARBURANT

! Le carburant dans le réservoir est une substance hautement inflammable, dont les fumées sont explosives. Quand vous travaillez avec le carburant ou à proximité du réservoir de carburant (même s'il est fermé), ne fumez jamais, n'utilisez pas de flamme nue à proximité ou des éléments pouvant favoriser les températures élevées.



[WWW.LOBEST.HU](http://WWW.LOBEST.HU)



## 3 PRÉPARATION À UTILISATION

### 3.1 DÉBALLAGE ET INSPECTION DU CONTENU



Ce chapitre est particulièrement utile pour la personne chargée de préparer la tondeuse pour l'utilisateur dans le cadre du service avant-vente. Si vous avez reçu votre tondeuse déjà assemblée et prête à l'emploi, vous pouvez passer au chapitre 4 directement. Si vous avez déballé vous-même la tondeuse, vous devez la préparer pour pouvoir l'utiliser conformément aux instructions indiquées dans ce chapitre. Si vous n'êtes pas sûr de la procédure ou si vous n'avez pas assez de matériel, d'outils ou d'expérience, n'hésitez pas à contacter le vendeur de la tondeuse pour recevoir de l'aide.

Nous vous recommandons de réaliser toutes les opérations de montage à deux.



Après la livraison, vérifiez immédiatement si la tondeuse a été endommagée. En cas de dommage, informez le transporteur. Si la réclamation n'est pas effectuée à temps, aucune réclamation ne sera prise en charge.

Vérifiez que le modèle de la tondeuse correspond à celui commandé. En cas d'anomalie, ne déballiez pas la tondeuse et signalez immédiatement ce problème au fournisseur.

L'emballage contient ce qui suit :



3.1

- (1) Caisse en bois
- (2) Rampes (attention : elles ne sont pas fournies !)
- (3) Volant
- (4) Siège
- (5) Documentation (liste des pièces emballées, manuel utilisateur de la tondeuse autoportée, manuel utilisateur du moteur, manuel utilisateur de la batterie, carnet d'entretien)
- (6) Bac de ramassage (partiellement démonté dans le carton, avec un support de fixation et du matériel de montage).

#### DÉBALLAGE

1. À l'aide d'un outil approprié (par ex. : un pied-de-biche ou un marteau), retirez la caisse (1), sortez tous les ensembles emballés individuellement et retirez tous les renforts et le matériel d'emballage.
2. Effectuez une inspection visuelle de la tondeuse pour contrôler l'absence de dommages qui auraient pu se produire pendant le transport. Déballiez également tous les ensembles emballés séparément et inspectez-les. En cas de tout dommage que ce soit, contactez immédiatement votre fournisseur et arrêtez l'installation de la tondeuse.
3. Préparez des rampes appropriées (📷 3.1, position 2) pour descendre la tondeuse de la palette. Si vous n'utilisez pas de rampes, vous risquez **d'endommager** des pièces de la tondeuse.
4. Soulevez le plateau de coupe à sa position de transport en tirant sur le levier pour atteindre la position la plus élevée (📷 4.2). Si vous ne soulevez pas le plateau de coupe, vous risquez de **l'endommager sérieusement**.

### 3.2 ÉLIMINATION DU MATÉRIEL D'EMBALLAGE



Après le déballage, assurez-vous de jeter ou de recycler le matériel d'emballage correctement. L'élimination doit respecter les lois en vigueur sur l'élimination des déchets dans le pays de l'utilisateur.



L'élimination doit être effectuée par une entreprise spécialisée.

## 3.3 MONTAGE DES ASSEMBLAGES EMBALLÉS SÉPARÉMENT



En raison de la nature technique de cette tâche, la tondeuse autoportée doit être préparée par le distributeur (conformément aux instructions à continuation).



Avant de commencer l'installation, retirez tous le matériel de protection, placez le tracteur sur une surface plane et alignez les roues avant.

### 3.3.1 SIÈGE, VOLANT ET BATTERIE



3.3.1a

#### a) Fixer le siège à la console basculante :

- ▶ Inclinez la console du siège (1) d'environ 90° vers le haut.
- ▶ Insérez les vis (3) dans les trous de la petite plaque (2) et mettez la plaque depuis la partie supérieure de la console contre la rainure gauche.
- ▶ Depuis la partie supérieure de la console, faites glisser la grande plaque (4) pour la placer sur les vis (3).
- ▶ Mettez le siège dessus contre la console et fixez-le à l'aide des vis (3). Vissez les vis légèrement. Le siège doit rester mobile à cette étape.



3.3.1b

#### b) Installez le mécanisme de coulissement du siège :

- ▶ Faites glisser le mécanisme de positionnement du siège (5) dans le bord de l'ouverture intérieure de la console.
- ▶ Placez la plaque (6) par le dessous de la console, contre le mécanisme et insérez les vis (7) dans les trous. Serrez-les légèrement.
- ▶ Réglez la position du siège puis serrez les vis (3) et (7).
- ▶ Faites basculer le siège avec la console en position de travail et à l'aide du levier du mécanisme de coulissement, réglez la position du siège appropriée à votre taille.



3.3.1c

#### c) Raccordez le câble de l'interrupteur de sécurité :

- ▶ Faites basculer le siège avec la console.
- ▶ Insérez le capteur dans le trou à l'arrière du siège et fixez-le en le tournant vers la droite. Si le câble électrique n'est pas raccordé aux connecteurs de l'interrupteur, effectuez le raccord.



3.3.1d

#### d) Installer le volant :

Option sans volant basculant :

- ▶ Placez le volant sur la colonne (1) et tournez-le pour que les trous du volant coïncident avec la colonne.
- ▶ Le volant a deux positions de réglage en hauteur (A et B). Veuillez sélectionner la bonne hauteur en fonction de votre taille. Ensuite, insérez la goupille fournie (2) dans le trou et enfoncez-la avec un marteau.

Option avec volant basculant :

- ▶ Retirez l'écrou (2) et la rondelle (3) de la colonne du volant (1).
- ▶ Lubrifiez la colonne du volant avec de la graisse normale.
- ▶ Faites glisser le volant sur la colonne, faites glisser la rondelle et fixez-la avec un écrou.
- ▶ Prenez le bouchon avec le logo Seco (4) dans la pochette où se trouve le manuel d'utilisation et placez-le sur le volant à l'aide de la paume de la main.

Si votre tondeuse est équipée d'un siège avec accoudoirs, installez les accoudoirs selon le manuel de l'utilisateur du fabricant du siège. Le manuel est fourni avec la documentation fournie avec la tondeuse.



3.3.1e

#### e) Raccordez la batterie :

- ▶ Dévissez les boulons sur les bornes de la batterie.
- ▶ Placez le **fil rouge** sur la borne (+) de la batterie et fixez-le en position avec le boulon.
- ▶ Placez le **fil marron** sur la borne (-) de la batterie et fixez-le en position avec le boulon.



- Si les fils sont branchés dans le sens contraire de ce qui est décrit ci-dessus, cela peut endommager la tondeuse.  
- Lors du débranchement de la batterie, débranchez toujours le pôle négatif (-) de la batterie en premier.  
Lors de la mise en marche de la batterie et de son entretien, suivez les instructions du manuel de l'utilisateur de la batterie. Respectez également toutes les consignes de sécurité indiquées.



La batterie est située dans le compartiment sous du volant.

Dans des cas exceptionnels, il est possible que pour des raisons de transport, le parechoc de la tondeuse soit relâché et glisse en arrière vers le siège. Dans ce cas, procédez comme suit :



3.3.1f

#### f) Placez le parechoc dans la bonne position :



- ▶ Soulevez le capot.
- ▶ Faites glisser les consoles du parechoc hors du siège (la bonne position est marquée sur le châssis).
- ▶ Serrez les boulons des consoles correctement des deux côtés de la tondeuse et fermez le capot.

### 3.3.2 BAC DE RAMASSAGE

Le bac de ramassage est livré emballé dans un carton à part. Certaines pièces sont démontées pour le transport et doivent être remontées. Les chapitres suivants indiquent comment les remonter.

#### OUTILS REQUIS

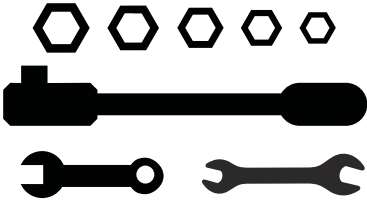
Pour monter le bac de ramassage, préparez les outils suivants :

		
► Un couteau pour retirer le matériel d'emballage	► Un jeu de clés à douille à têtes hexagonales et des clés hexagonales	► Des tournevis cruciformes ou un tournevis électrique portable

#### DÉBALLAGE

Retirez le matériel d'emballage. Retirez d'abord le couvercle, la structure et le sac puis les pièces emballées séparément. Déballez ces pièces et disposez-les de façon ordonnée dans un endroit approprié.

#### CE QUI EST INCLUS

 3.3.2a	(1) Couvercle avec châssis supérieur
	(2) Sac
	(3) Fixations du bac de ramassage
	(4) Poignée du levier de déchargement
	(5) Tube avant
	(6) Tube incliné
	(7) Supports inférieurs
	(8) Fixation inférieure (pour remorque)
	(9) Poignée du couvercle
	(10) Ressort de contact du capteur de bac de ramassage
	(11) Boulons de fixation, écrous et rondelles
	(12) Protecteur



Quatre goupilles anti-rupture de rechange pour les lames de coupe sont également fournies avec le bac de ramassage. Conservez ces goupilles pour une utilisation ultérieure.

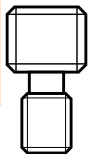

#### BAC DE RAMASSAGE - DESCRIPTION DES PIÈCES PRINCIPALES (TERMINOLOGIE)



Les positions correspondent aux numéros de l'illustration 3.3.2a.

 3.3.2b	(1) Couvercle
	(2) Sac
	(4) Poignée du levier de déchargement
	(5) Tube avant
	(6) Tube incliné
	(7) Supports inférieurs (sous le poste du sac)
	(9) Poignée supérieure
	(10) Ressort de contact du capteur de bac de ramassage

## INSTALLATION DU BAC DE RAMASSAGE



3.3.2c

- ▶ Vissez les charnières du bac de ramassage (1) sur la plaque arrière. Pour cela, servez-vous des marques d'installation sur la plaque, qui indiquent la bonne position des fixations.
- ▶ Vissez la fixation inférieure (2) si vous allez utiliser une remorque (équipement en option).



3.3.2d

- ▶ Vissez le tube avant sous le couvercle du châssis supérieur.



3.3.2e

- ▶ Attachez le ressort de contact du capteur de bac de ramassage plein sur le côté gauche de la plaque supérieure du châssis.



3.3.2f

- ▶ Vissez le tube incliné dans le bac de ramassage. Pour un bac de ramassage d'une capacité de 320 l, utilisez les orifices les plus proches du tube avant. Pour un bac de ramassage d'une capacité de 380 l, utilisez les orifices les plus éloignés du tube avant.



3.3.2g

- ▶ Basculez le bac de ramassage de 90° et sur le dessous, vissez les supports inférieurs. Attachez un côté des supports sur le tube avant et le second côté sur le tube incliné. Pour un bac de ramassage de 320 l, utilisez deux supports. Pour un bac de ramassage de 380 l, utilisez trois supports.



3.3.2h

- ▶ Tirez les bords en caoutchouc du sac par-dessus le tube avant.



3.3.2i

- ▶ Insérez le protecteur (2) entre le couvercle du bac de ramassage et le support (1). Mettez la poignée supérieure (3) par le dessus et vissez-la sur le couvercle en utilisant deux vis insérées par le dessous dans les rainures du support.



3.3.2j

- ▶ Insérez la poignée du levier de déchargement dans le trou dans le couvercle du bac de ramassage.
- ▶ Dans les trous de l'extrémité inférieure du levier, vissez un boulon autotaraudeur par l'extérieur.

## RÉGLAGE DE LA POSITION DU BAC DE RAMASSAGE APRÈS INSTALLATION



3.3.2k

- ▶ Mettez le bac de ramassage sur les fixations (1) de la plaque arrière de la tondeuse.
- ▶ Contrôlez que le bac de ramassage et les garde-boue correspondent. Les pointes des flèches imprimées sur le couvercle du bac de ramassage et le carénage de la tondeuse doivent pointer les unes vers les autres et la distance entre le bac de ramassage et la plaque du bac de ramassage doit être inférieure à 3 mm.



3.3.2l

- ▶ Si le bac de ramassage ne s'aligne pas, cela signifie que les fixations (1) ne sont pas positionnées correctement.
- ▶ Retirez le bac de ramassage et réglez la position des fixations selon la direction qui ne s'alignait pas avec la tondeuse :
  - dévissez les vis (A) pour déplacer les fixations vers le haut ou vers le bas.
  - dévissez les vis (B) pour déplacer les fixations vers l'avant ou vers l'arrière.
- ▶ Après le réglage de la position, vissez les vis et à nouveau tenez le bac de ramassage et vérifiez qu'il est dans la bonne position.
- ▶ Vérifiez également la position du ressort de contact du capteur du bac de ramassage (10) – le ressort doit toucher l'interrupteur (C), autrement, le plateau de coupe ne fonctionnera pas.

## 3.4 CONTRÔLES AVANT LE DÉMARRAGE

### 3.4.1 VÉRIFIER L'HUILE MOTEUR

La tondeuse doit être en position horizontale avant de pouvoir contrôler le niveau d'huile. Le bouchon d'huile est accessible après avoir incliné le capot. Dévissez la jauge d'huile, essuyez-la, remettez-la en position et revissez-la et lisez le niveau d'huile.



3.3.2g

Jauge de niveau d'huile :

- (1) - (ADD) niveau d'huile bas
- (2) - (FULL) niveau d'huile maximum

Le niveau d'huile doit se trouver entre les deux repères de la jauge. Si ce n'est pas le cas, faites le plein d'huile moteur afin d'atteindre le repère « FULL ». Le type d'huile moteur est indiqué dans le manuel d'utilisation du moteur.



Le niveau d'huile doit être contrôlé avant chaque utilisation. Le type d'huile moteur est indiqué dans le manuel d'utilisation du moteur.

### 3.4.2 VÉRIFIER LA BATTERIE

Contrôlez le niveau de charge de la batterie conformément au manuel de l'utilisateur de la batterie. Respectez toutes les instructions du fabricant, notamment pour vérifier et charger la batterie.

### 3.4.3 REMPLIR LE RÉSERVOIR D'ESSENCE

Pour des raisons de sécurité, la tondeuse autoportée est livrée sans essence. Il faut faire le plein avant la première mise en service. Selon le modèle de la tondeuse, le réservoir d'essence est situé sous le capot avant ou dans le garde-boue gauche et a une capacité de 14 litres.



N'utilisez que de l'essence avec l'indice d'octane spécifié dans le manuel de l'utilisateur du moteur. Les pannes provoquées par l'utilisation du mauvais carburant ne sont pas couvertes par la garantie !

Remplissez le réservoir d'essence quand le moteur est à l'arrêt et froid. Remplissez le réservoir d'essence dans un lieu bien aéré. Lors de la manipulation du carburant, ne mangez pas, ne fumez pas et n'utilisez aucune flamme nue.

Pour le remplissage, utilisez un entonnoir conçu pour le réapprovisionnement en carburant.

Respectez le niveau maximum autorisé du réservoir d'essence. Le niveau de carburant doit être au niveau bas de l'orifice de remplissage. Ne remplissez jamais le réservoir d'essence au-dessus du niveau maximum.

Assurez-vous de ne pas renverser d'essence lors du remplissage. L'essence renversée est hautement inflammable. Si vous renversez de l'essence, essuyez-la soigneusement.

Conservez l'essence hors de portée des enfants.



Le type d'essence est indiqué dans le manuel d'utilisation du moteur.

#### Procédure de remplissage :

- ▶ Ouvrez le bouchon du réservoir d'essence. Ouvrez-le lentement car le réservoir peut être en surpression à cause des vapeurs d'essence.
- ▶ Insérez un entonnoir dans l'orifice du réservoir d'essence et commencez à verser l'essence du bidon. Le niveau d'essence ne doit en aucun cas se trouver au-dessus du niveau inférieur de l'orifice de remplissage.
- ▶ Après le remplissage du réservoir, essuyez la zone autour de l'orifice du réservoir, ainsi que l'orifice lui-même. Contrôlez également l'état des flexibles de carburant.

Il est recommandé de nettoyer régulièrement le réservoir car les impuretés dans l'essence peuvent provoquer des dysfonctionnements du moteur.

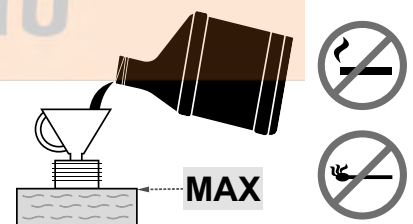

### 3.4.4 VÉRIFIER LA PRESSION DES PNEUS

Avant de mettre la tondeuse en marche, contrôlez la pression d'air des pneus.

La pression des pneus avant et arrière doit être comprise entre 80 et 120 kPa.

Une différence de  $\pm 10$  kPa entre chaque pneu est tolérée.

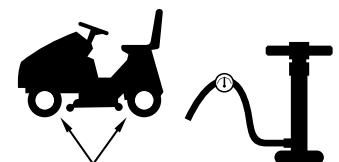

Ne dépassez pas la pression maximum indiquée sur les pneus utilisés.

### 3.4.5 CONTRÔLER LE NIVEAU D'HUILE DANS LE CIRCUIT HYDRAULIQUE (modèle 106 4x4 uniquement)



3.4.5

La tondeuse 106 4x4 est équipée d'un circuit hydraulique purgé et d'un vase d'expansion contenant la quantité d'huile prescrite. Le niveau d'huile dans le réservoir peut diminuer durant le transport. Le réservoir de compensation se trouve sous le capot au niveau de la colonne de direction

- ▶ Vérifiez que le niveau d'huile se trouve entre les deux repères sur le réservoir de compensation. Si besoin, remplissez avec la quantité d'huile nécessaire (📖 6.3.16).

Essayez la zone autour de l'orifice du réservoir et l'orifice. Nettoyez aussi régulièrement l'ensemble du réservoir, car toute saleté dans l'huile peut réduire la durée de vie du filtre à huile et entraîner un éventuel dysfonctionnement.

### 3.4.6 PURGER L'AIR DANS LE CIRCUIT HYDRAULIQUE (TONDEUSES 106 4x4 UNIQUEMENT)

Le système hydraulique se purge totalement pendant les deux premières heures d'utilisation de la tondeuse. Nous recommandons d'utiliser la tondeuse à charge moyenne pendant 1 à 2 heures. Pendant la période initiale du rodage, si le son hydrophobe change, cela peut indiquer que l'essieu avant contient de l'air. L'air peut être purgé en desserrant le bouchon à gauche et à droite de l'essieu avant. Revissez le bouchon dès que l'huile se met à couler en continu.

### 3.4.7 CONTRÔLER L'ÉTANCHÉITÉ DU CIRCUIT HYDRAULIQUE (TONDEUSES 106 4x4 UNIQUEMENT)

Effectuez un contrôle visuel des fuites du circuit hydraulique, notamment aux endroits où les raccords sont connectés aux transmissions. S'il y a des fuites, informez le service après-vente.

### 3.4.8 DESCENDRE LA TONDEUSE DE LA PALETTE

Après avoir réalisé tous les travaux de montage et les inspections indiquées dans les chapitres précédentes, il est possible de descendre la tondeuse de la palette. Pour cela, placez les rampes appropriées devant les roues avant de la tondeuse.

- Démarrez la tondeuse selon le chapitre 5.2 DÉMARRER LE MOTEUR et descendez la tondeuse de la palette doucement en faisant attention. Pour conduire la tondeuse, consultez le chapitre 5.5 CONDUIRE LA TONDEUSE.
- Il est également possible de descendre la tondeuse hors de la palette sans la démarrer. Pour cela, il faut débrayer le train arrière. Pour plus de détails, consultez le chapitre 4.2 DESCRIPTION ET FONCTIONS DES ORGANES DE COMMANDE / (21) ET (22) LEVIER DE DÉRIVATION - MOUVEMENT LIBRE DES ROUES ARRIÈRE.



Si vous décidez de descendre la tondeuse de la palette en utilisant le levier de dérivation, faites attention car la tondeuse peut accélérer pendant la descente sur les rampes et heurter des personnes ou des équipements se trouvant à proximité.

WWW.LOBEST.HU

## 4 UTILISER LA TONDEUSE

### 4.1 EMPLACEMENT DES PRINCIPAUX ÉLÉMENTS DE COMMANDE ET VOYANTS

- (1) Levier de l'accélérateur
- (2) Panneau d'informations (accessoire en option)
- (3) Prise de 12 V (accessoire en option)
- (4) Interrupteur AUT/MAN - contrôle de la fonction de tonte quand le bac de ramassage est plein (accessoire en option)
- (5) Désactivation du plateau de coupe pour la marche arrière
- (6) Interrupteur d'embrayage du plateau de coupe
- (7) Interrupteur principal de l'alimentation
- (8) Buzzer
- (9) Frein de stationnement
- (10) Régulateur de vitesse (accessoire en option)
- (11) Starter
- (12) Voyant lumineux de la pédale de frein et du frein de stationnement
- (13) Pédale de verrouillage différentiel
- (14) Pédale de frein
- (15) Pédale de marche arrière
- (16) Pédale de marche avant
- (17) Levier de rabat pour mulching
- (18) Levier de réglage de l'élévation du plateau de coupe
- (19) Levier de verrouillage en position du plateau de coupe
- (20) Levier de déchargement du bac de ramassage
- (21) Levier de dérivation de la transmission K62
- (22) Levier de dérivation de la transmission K46
- (23) Rabat bac de ramassage plein
- (24) Ressort pour retenir le bac de ramassage en position lors du déplacement au sol
- (25) Détecteur du ressort de bac de ramassage plein



4.1

**Best** Kft.  
Kertigépek és alkatrészek

WWW.LOBEST.HU

## 4.2 DESCRIPTION ET FONCTIONS DES COMMANDES



Les emplacements indiqués pour les éléments de commande peuvent ne pas correspondre aux emplacements réels selon la configuration de tondeuse.

### (1) LEVIER DE L'ACCÉLÉRATEUR

Il sert à réguler le régime du moteur. Il peut être mis dans les 3 positions suivantes :



**STARTER\*** Démarrage avec le moteur froid



**MAX** Régime moteur maximum



**MIN** Régime moteur minimum (ralenti)

\* Uniquement sur les tondeuses avec un moteur BS15, BS17, KO15, TE17 et HO16

### (2) PANNEAU D'INFORMATIONS (accessoire en option)

Le tableau de bord contient les voyants lumineux qui servent à indiquer l'état des fonctions de base de la tondeuse.

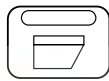

**Voyant lumineux indiquant la présence et le niveau plein du bac de ramassage**

Allumé : le bac de ramassage n'est pas installé sur la tondeuse  
Clignotant : le bac de ramassage est plein

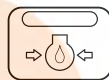

**Pression de l'huile moteur**

Lorsque la pression de l'huile moteur chute, le voyant s'allume en rouge



**Frein de stationnement et frein de conduite**

Lorsque la pédale de frein est enfoncée ou que le frein à main est enclenché, le voyant s'allume rouge



**Charge de la batterie \***

La couleur du voyant varie en fonction de la tension de la batterie. Il peut être comme suit :

- allumé fixe en vert = batterie OK (12,6 - 14 V) et se recharge correctement
- clignotant rapidement en rouge = tension de batterie faible (inférieure à 12,6 V)\*
- le voyant bleu clignote lentement = la tension de la batterie dépasse 14V. S'il reste allumé pendant longtemps avec la tondeuse en fonctionnement, vérifiez le système de recharge du moteur.

\* Vérifiez le système de recharge du moteur



**Compteur horaire du moteur\*\***

Affiche le nombre d'heures de fonctionnement du moteur.



\* Si après le démarrage du moteur et l'utilisation de la tondeuse au régime maximum sans enclencher le plateau de coupe, le voyant s'allume et si sa couleur ne passe pas du rouge au vert ou au bleu au bout de 1 minute, cela indique qu'il y a un dysfonctionnement sur le circuit de recharge et il est nécessaire de contacter un centre de service après-vente agréé.

\*\* Toute altération du compteur annule la garantie. La connexion du compteur horaire du moteur est équipée d'un sceau de protection. Contactez immédiatement votre centre de service après-vente si le compteur horaire du moteur ne fonctionne pas correctement.



### (3) PRISE DE 12 V (accessoire en option)

La prise 12 V se trouve sur le côté droit du capot de protecteur sous le volant.

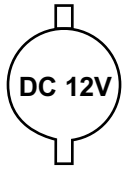

La prise peut être utilisée pour les tâches suivantes, par exemple :

- branchement/recharge d'un téléphone portable
- branchement d'une baladeuse

La prise ne peut pas être utilisée pour recharger la batterie !

### (4) INTERRUPTEUR RÉGULATEUR LA FONCTION DE TONTE QUAND LE BAC DE RAMASSAGE EST PLEIN (accessoire en option)

L'interrupteur AUT/MAN sert à activer et à désactiver la commande de la fonction de tonte (plateau de coupe) lorsque le bac de ramassage est plein.

En position **MAN**, la tonte est activée de façon permanente et lorsque le bac de ramassage est plein, il se peut que des chutes d'herbe s'accumulent dans la goulotte d'éjection. C'est la raison pour laquelle cette position n'est prévue que pour de courtes durées, pour réaliser la tonte de toutes petites zones restantes.



Si la tondeuse est équipée d'un indicateur sonore (buzzer), celui-ci est automatiquement activé lorsque le bac est plein.

En position **AUT**, la fonction de tonte est automatiquement désactivée lorsque le bac de ramassage est plein.

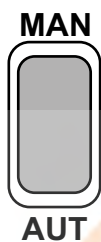

Position	Bac de ramassage plein	Plateau de coupe
<b>AUT</b>	<b>PAS</b>	<b>ENCLENCHÉ</b>
<b>AUT</b>	<b>OUI</b>	<b>DÉSENCLENCHÉ</b>
<b>MAN</b>	<b>PAS</b>	<b>ENCLENCHÉ</b>
<b>MAN</b>	<b>OUI</b>	<b>ENCLENCHÉ</b>

### (5) DÉSACTIVATION DU DÉBRAYAGE DU PLATEAU DE COUPE EN MARCHÉ ARRIÈRE

L'interrupteur R permet de désactiver la fonction de débrayage automatique du plateau de coupe pendant la marche arrière (5.5.1).

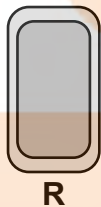

L'interrupteur doit être appuyé lorsque le plateau de coupe a déjà été débrayé automatiquement mais que les lames n'ont pas encore cessé de tourner (environ 4 secondes) ou lorsque le plateau de coupe est démarré de suite après que la pédale de marche arrière ait été appuyée. En cas de changement du sens de déplacement de la marche arrière vers la marche avant, le débrayage du plateau de coupe est à nouveau réactivé.

### (6) INTERRUPTEUR D'EMBRAYAGE DU PLATEAU DE COUPE

Le plateau de coupe est embrayé en poussant l'interrupteur d'embrayage dans la position 1. En le poussant dans la position 0, le plateau de coupe est débrayé.



**1**

**EMBRAYÉ**

Embrayage du plateau de coupe / le plateau de coupe est embrayé

**0**

**DÉBRAYÉ**

Débrayage du plateau de coupe / le plateau de coupe est débrayé

## (7) INTERRUPTEUR D'ALIMENTATION PRINCIPAL

Il sert à démarrer / éteindre le moteur. Il peut être mis dans les 4 positions suivantes :

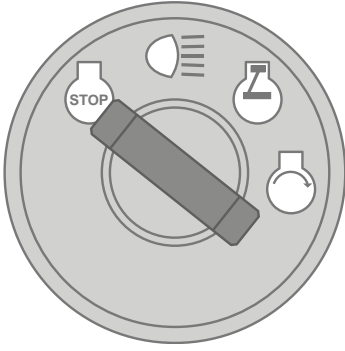

Allumage désactivé / coupure de l'allumage



Allumage / extinction des phares du capot



Allumage activé, le moteur est en marche.



Démarrer le moteur : position de démarrage

## (8) BUZZER



Le buzzer émet un signal sonore lorsque le bac de ramassage est plein



Après le signal sonore indiquant que le bac de ramassage est plein, le plateau de coupe n'est pas débrayé !

## (9) LEVIER DU FREIN DE STATIONNEMENT



Le frein de stationnement a 2 positions. Si le levier est en position poussée, le frein n'est pas actif. Après l'avoir tiré vers le haut en relâchant la pédale de frein, le frein de stationnement est activé (il freinera).

Appuyer sur la pédale de frein désenclenche le frein de stationnement et le levier est automatiquement libéré et déplacé en position enfoncée.



Si le levier est en position freinage, ne l'abaissez jamais à la main. Appuyez toujours sur la pédale de frein

## (10) RÉGULATEUR DE VITESSE

Le régulateur de vitesse n'est utilisé que pour un déplacement en ligne droite continue. Avant tout changement de direction, il faut désactiver le régulateur de vitesse.



Le régulateur de vitesse n'est actif qu'avec le contact.

### Enclencher le régulateur de vitesse :

1. Réglez la vitesse en enfonçant la pédale de marche avant.
2. Tirez le régulateur de vitesse vers le haut.
3. Retirez votre pied de la pédale de marche avant

### Désenclencher le régulateur de vitesse :

Appuyez sur la pédale de frein ou la pédale de marche avant.

## (11) STARTER

Permet le démarrage avec un moteur froid.



Les tondeuses avec moteur 2V (V TWIN) sont équipées d'un starter indépendant, sauf pour les moteurs ayant un starter électronique.

## (12) VOYANT DE LA PÉDALE DE FREIN ET DU FREIN DE STATIONNEMENT

Le voyant sert à signaler que le frein est sollicité et que le frein de stationnement est enclenché.

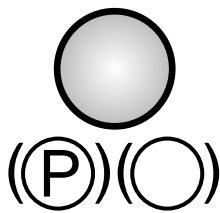

Signal d'embrayage du frein de stationnement



Signal de sollicitation de la pédale de frein

## (13) PÉDALE DE VERROUILLAGE DIFFÉRENTIEL

La pédale n'est utilisée que si nécessaire et seulement en marche avant.



Lorsque la pédale est enfoncée, le verrou est enclenché.

Lorsque la pédale est relâchée, le verrou est automatiquement libéré.



**N'utilisez jamais le blocage du différentiel lors du changement de la direction de déplacement. Cela peut endommager gravement la transmission !**

## (14) PÉDALE DE FREIN



L'appui sur la pédale de frein ralentit la tondeuse.

La pédale est également utilisée lors du démarrage de la tondeuse : **il n'est possible de démarrer que si la pédale de frein est sollicitée.**

## (15) PÉDALE DE MARCHE ARRIÈRE

La pédale commande la puissance transmise aux roues et régule la vitesse de la tondeuse **en marche arrière.**



Plus la pédale est enfoncée vers le plancher, plus la tondeuse se tond rapidement et inversement.

Lorsque la pédale est relâchée, elle revient automatiquement en position point mort et la tondeuse s'arrête.

Plus d'informations 5.5.



**Le changement de la direction de déplacement (avant / arrière) n'est possible qu'après avoir arrêté la tondeuse !**

## (16) PÉDALE DE MARCHE ARRIÈRE

La pédale commande la puissance transmise aux roues et régule la vitesse de la tondeuse **en marche avant.**



Plus la pédale est enfoncée vers le plancher, plus la tondeuse se tond rapidement et inversement.

Lorsque la pédale est relâchée, elle revient automatiquement en position point mort et la tondeuse s'arrête.

Plus d'informations 5.5.



**Le changement de la direction de déplacement (avant / arrière) n'est possible qu'après avoir arrêté la tondeuse !**

### (17) LEVIER DE RABAT POUR MULCHING

Le levier a deux fonctions :

- 1) **Collecte de l'herbe** – l'herbe coupée est collectée dans le bac de ramassage
- 2) **Mulching** – l'herbe coupée est répartie sous la tondeuse



Avant de changer la position du levier de collecte de l'herbe à mulching (vers le bas), arrêtez d'abord la tondeuse et laissez le plateau de coupe fonctionner pendant environ 20 secondes sans la fonction tonte pour que l'herbe coupée restante soit éjectée de la goulotte d'éjection. Ensuite, placez le levier en position Mulching et démarrez la marche avant. Le non-respect de cette procédure peut entraîner le mauvais fonctionnement du rabat et l'obstruction de la goulotte d'éjection.



4.1

Le réglage du levier en position 1 (près des roues avant) ouvre le rabat de mulching et l'herbe est collectée dans le bac de ramassage.

Le réglage du levier en position 2 (près des roues arrière) ferme le rabat de mulching et l'herbe est répartie sous la tondeuse.



Afin d'assurer le bon fonctionnement du rabat de mulching, il faut bien nettoyer l'herbe coupée et la saleté du plateau de coupe et la goulotte d'éjection à la fin de la tonte.

### (18) LEVIER DE RÉGLAGE DE L'ÉLÉVATION DU PLATEAU DE COUPE

Le levier sert à régler la hauteur d'élévation du plateau de coupe par rapport au sol.



Le levier a 7 positions de travail, correspondant à une hauteur de coupe de **3 à 9,5 cm**.

Plus le numéro de position du levier est élevé, plus la hauteur de l'herbe après la tonte est élevée.



Lorsque vous vous déplacez sans tondre, le levier doit être en position 7.

### (19) LEVIER DE VERROUILLAGE EN POSITION DU PLATEAU DE COUPE

Le levier sert à verrouiller la position du plateau de coupe.



Le levier peut être utilisé pour les quatre premières positions du plateau de coupe. Inclinez d'abord le levier de verrouillage vers le haut, puis réglez le levier du plateau de coupe à la position voulue et verrouillez cette position en inclinant le levier de verrouillage vers le bas.

### (20) LEVIER DE DÉCHARGEMENT DU BAC DE RAMASSAGE

Le levier sert à vider le bac de ramassage.



Plus d'informations 5.6.

## (21) ET (22) LEVIER DE DÉRIVATION – MOUVEMENT LIBRE DES ROUES ARRIÈRE

Le levier de dérivation sert à débrayer la transmission pour le train arrière. Il est utilisé pour pousser ou pour tirer la tondeuse sans utiliser le moteur. En fonction du type de transmission utilisée, il se trouve soit **derrière** la roue arrière gauche, soit **devant** la roue arrière gauche. Il dispose des deux positions suivantes :



Position	Train arrière	Utilisation
[0]	DÉBRAYÉ	Lorsque vous poussez la tondeuse, le moteur est à l'arrêt
[1]	EMBRAYÉ	En conduisant, le moteur tourne



**ATTENTION !** *Pour des raisons techniques*, la tondeuse 106 4x4 ne permet pas la déconnexion de l'entraînement du train avant. Le système hydraulique n'est pas équipé d'une vanne de dérivation. Ceci limite fortement la possibilité de déplacer la tondeuse quand le moteur ne fonctionne pas. Déplacer la tondeuse avec le moteur éteint entraîne une surcharge excessive sur l'essieu avant, pouvant l'endommager. **Pour déplacer la tondeuse avec le moteur éteint, poussez la tondeuse avec l'essieu avant allumé !** Le levier de dérivation sur cette tondeuse est surtout utilisé pour purger le système hydrostatique. En raison des exigences de l'équipement, veuillez-vous adresser à un centre de service spécialisé pour effectuer cette opération.  
**La tondeuse ne doit pas être utilisée (vitesse enclenchée) si le levier de dérivation est en position débrayée : cela peut endommager les transmissions !**

## (23) RABAT DU BAC DE RAMASSAGE PLEIN

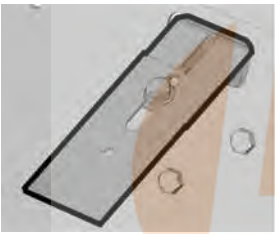

Il indique que le bac de ramassage est plein.

## (24) RESSORT POUR RETENIR LE BAC DE RAMASSAGE EN POSITION LORS DU DÉPLACEMENT AU SOL

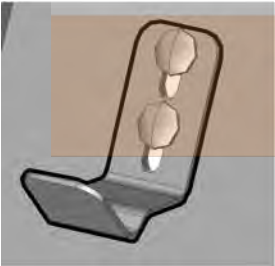

Il retient le bac de ramassage en position lors du déplacement sur un sol irrégulier.

## (25) DÉTECTEUR DU RESSORT DU BAC DE RAMASSAGE PLEIN



Il déclenche le ressort du bac de ramassage plein.

## 5 UTILISATION ET MANIPULATION LA TONDEUSE

Informations utiles à connaître avant la première mise en marche de la tondeuse :



- ▶ La tondeuse est équipée de contacts de sécurité qui sont déclenchés par :
  - un interrupteur situé sous le siège
  - un interrupteur sur le bac de ramassage ou le déflecteur installé
  - un interrupteur de bac de ramassage plein
  - un interrupteur de pédale de frein
- ▶ Le moteur s'arrête automatiquement lorsque le conducteur quitte le siège et que la tondeuse n'est pas immobilisée par le frein de stationnement.
- ▶ Le moteur ne peut être démarré que si le plateau de coupe est éteint et que le bac de ramassage est installé, ou qu'un déflecteur empêche l'herbe coupée de pénétrer dans la goulotte d'éjection menant au bac de ramassage pendant le mulching, et que la pédale de frein est appuyée.

### 5.1 CONTRÔLES AVANT LE DÉMARRAGE DE LA TONDEUSE

Avant de démarrer la tondeuse autoportée, effectuez les vérifications suivantes :

- ▶ Niveau d'huile moteur (📖 3.4.1)
- ▶ Niveau de charge de la batterie (📖 3.4.2)
- ▶ Niveau de carburant (📖 3.4.3)
- ▶ Pression des pneus (📖 3.4.4)
- ▶ Levier de dérivation doit être en position « 1 »

### 5.2 DÉMARRAGE DU MOTEUR

La tondeuse est équipée d'une fonction qui empêche le démarrage du moteur si les conditions de sécurité suivantes ne sont pas réunies :

- ▶ L'entraînement du plateau de coupe est débrayé
- ▶ La pédale d'accélération n'est pas enfoncée
- ▶ Le conducteur est assis sur le siège de la tondeuse
- ▶ La pédale de frein est enfoncée ou le frein est enclenché en position de stationnement.

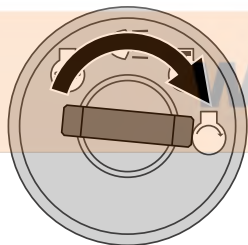

**Le respect** de ces conditions au moment du démarrage du moteur est indiqué par le voyant rouge de la pédale de frein et du frein de stationnement allumé en continu (P)(O).

**Le voyant rouge sert également de témoin d'état de la batterie !**

Si le voyant lumineux s'allume quand vous n'avez pas actionné la pédale de frein et que vous avez tourné la clé sur la position « Arrêt Allumage », cela indique que la charge de la batterie est basse. Si le voyant clignote alors que le moteur tourne, le système de recharge de la batterie ne fonctionne pas correctement. Dans ce cas, contactez un centre d'assistance agréé au plus vite.

**Le non-respect** de ces conditions au moment du démarrage du moteur est indiqué par le voyant rouge de la pédale de frein et du frein de stationnement allumé en alternance (clignotant)(P)(O).

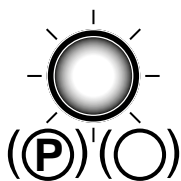

————— OK ☑

----- NO OK ☒

Une fois les conditions décrites réunies, démarrez le moteur comme suit :

- 1) Appuyez sur la pédale de frein.
- 2) Placez le levier de réglage d'élévation de le plateau de coupe en position « 7 ».
- 3) Placez le levier de l'accélérateur comme suit :
  - Sur les tondeuses avec moteur à deux cylindres, sur la position « MAX »
  - Sur les tondeuses avec moteur à un cylindre, en position « STARTER »
- 4) Tirez sur le starter (*seulement pour les tondeuses équipées d'un starter indépendant*).
- 5) Tournez la clé en position "Allumage" et patientez **au moins 1 seconde**. Pendant ce temps, le système électronique de la tondeuse réalisent le diagnostic de la tondeuse. Ensuite, tournez la clé jusqu'à la position « Démarrer moteur » et le moteur démarre. Après le démarrage, relâchez la clé. La clé retourne directement dans la position « Allumage ».



Dès que le moteur démarre, relâchez la clé de contact. **La durée du démarrage ne doit pas dépasser 10 secondes, sans quoi vous risqueriez d'endommager l'interrupteur !**  
**N'utilisez jamais des démarreurs externes pour démarrer la tondeuse. Cela pourrait endommager les câbles électriques. Une batterie de 12 V peut être installée.**

6) Poussez le starter (*seulement pour les tondeuses avec moteur à deux cylindres*).

7) Déplacez lentement le levier de l'accélérateur en position « **MIN** ».



Laissez le moteur tourner pendant plusieurs minutes avant d'activer le plateau de coupe.



**Ne laissez jamais le moteur en marche dans un lieu clos ou mal ventilé.** Les gaz d'échappement contiennent des gaz dangereux pour la santé.  
*Tenez vos mains, vos jambes et vos vêtements éloignés des parties mobiles et du tuyau d'échappement.*

## 5.2.1 SYSTÈME DE DÉPLACEMENT D'URGENCE

La tondeuse est équipée d'un système spécial de déplacement d'urgence qui permet de démarrer le moteur en cas d'urgence et de ramener la tondeuse en cas de dysfonctionnement du système électrique de la tondeuse qui empêcherait son démarrage même si les conditions préalables au démarrage sont réunies (voir plus haut pour les conditions préalables au démarrage).

**Procédure pour activer le système de déplacement d'urgence :**

- ▶ s'asseoir sur le siège
- ▶ appuyer sur la pédale de frein vers le bas
- ▶ insérer la clé dans le démarreur en position « allumage » (circuits électriques connectés)
- ▶ appuyer sur le bouton R 5 fois

Ensuite, il est possible de démarrer la tondeuse et de la conduire jusqu'à l'endroit où elle sera transportée dans un centre de service après-vente. Il n'est pas possible d'enclencher le plateau de coupe en mode Déplacement d'urgence !

## 5.3 ARRÊT DU MOTEUR

- a) Déplacez le levier de l'accélérateur en position « **MIN** ».
- b) Si le plateau de coupe est activé, désactivez-le en appuyant sur l'interrupteur.
- c) Arrêtez le moteur en déplaçant la clé en position « **STOP** » et retirez la clé du contact.



Si le moteur est en surchauffe, laissez-le tourner pendant quelques instants au ralenti.



**N'arrêtez jamais le moteur en descendant simplement du siège et en laissant la clé de contact en position « ON », car cela peut provoquer un défaut électrique.**

**Placez toujours la clé en position « OFF », puis retirez-la du contact.** Cela empêche tout démarrage intempestif de la tondeuse par une personne non autorisée ou un enfant.

**Avant de couper le contact, abaissez le régime du moteur au ralenti pour éviter un allumage automatique.** Le non-respect de ces instructions peut endommager le moteur et l'échappement.

**Ne débranchez jamais les câbles de la batterie lorsque le moteur tourne !** Cela pourrait endommager le régulateur du moteur.

### 5.3.1 LAISSER LA TONDEUSE AVEC LE MOTEUR EN MARCHÉ

Si vous voulez ou devez laisser la tondeuse quelques instants (ex : pour retirer des obstacles, etc.) et que vous avez l'intention de continuer à tondre, **vous pouvez descendre et laisser le moteur en marche.** Cela permet d'épargner la batterie de la tondeuse.

**Les conditions pour laisser la tondeuse avec le moteur en marche sont les suivantes :**

- ▶ le plateau de coupe est désenclenché
- ▶ le levier de commande de l'accélérateur est en position « **MIN** »
- ▶ la vitesse est au point mort et le frein à main est enclenché (le voyant de frein est allumé)

## 5.4 EMBRAYAGE ET DÉBRAYAGE DU PLATEAU DE COUPE

### 5.4.1 EMBRAYAGE DU PLATEAU DE COUPE

- ▶ Déplacez le levier de l'accélérateur en position « **MAX** ».
- ▶ À l'aide du levier de réglage d'élévation du plateau de coupe, réglez la position du plateau de coupe et donc de la hauteur de tonte.
- ▶ Placez l'interrupteur d'activation en position « **ACTIVÉ** ».



#### Conditions pour embrayer le plateau de coupe :

- le conducteur est assis sur le siège de la tondeuse
- le bac de ramassage, ou le déflecteur ou la goulotte d'éjection est installé
- l'interrupteur AUT/MAN (accessoire en option) est en position « **AUT** » et le bac de ramassage est vide
- l'interrupteur AUT/MAN (accessoire en option) est en position « **MAN** »

### 5.4.2 DÉBRAYER LE PLATEAU DE COUPE

- Débrayez le plateau de coupe en enfonçant l'interrupteur d'embrayage.



Si le conducteur quitte le siège, le moteur est automatiquement arrêté, à l'instar des lames de coupe.

Toutefois, n'arrêtez jamais le plateau de coupe en quittant simplement le siège. Si vous ne déplacez pas la clé de contact de la position « ON » à la position STOP, une partie de l'installation électrique reste sous tension et peut ainsi être endommagée. Le compteur horaire du moteur reste également activé.

### 5.4.3 RÉGLAGE DE LA HAUTEUR DU PLATEAU DE COUPE POUR TONDRE

- Si vous souhaitez régler le plateau de coupe **dans une position plus élevée par rapport au sol**, déplacez le levier de réglage d'élévation de la plateau de coupe **vers le haut**.

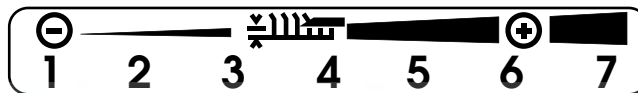

- Si vous souhaitez régler le plateau de coupe **dans une position plus rapprochée par rapport au sol**, déplacez le levier de réglage d'élévation de la plateau de coupe **vers le bas**.



La position « 1 » est utilisée pour compenser l'irrégularité du terrain. N'utilisez pas cette hauteur de façon permanente car cela peut accélérer l'usure des pièces du plateau de coupe.

La tondeuse est équipée de quatre roues de déplacement qui, en cas de terrain irrégulier, lèveront le plateau de coupe et protégeront les lames de tout dommage.

### 5.4.4 RÉGLAGE DE LA FORCE DE COMMANDE DU LEVIER DE RÉGLAGE DE L'ÉLEVATION DU PLATEAU DE COUPE



5.4.4

Si vous devez vraiment forcer pour déplacer le levier de réglage de l'élévation du plateau de coupe d'une position à l'autre, relâchez la tension sur le ressort du mécanisme de levage. Le ressort est situé du côté droit de la tondeuse et sa bonne longueur est **93 mm** pour **UJ102**, **115 mm** pour **UJ110** et **110 mm** pour **UJ122**. Pendant cette opération, le levier de réglage d'élévation du plateau de coupe doit être en position 1. Utilisez une clé appropriée pour desserrer l'écrou et vérifiez si la tension vous convient.

Si le changement de position du levier est trop facile, tendez le ressort.

### 5.4.5 ÉQUILIBRAGE DU PLATEAU DE COUPE

Pour obtenir de meilleurs résultats de tonte, le plateau de coupe doit être correctement réglé à la verticale. La procédure de réglage est décrite dans le chapitre « **6.3.7 PLATEAU DE COUPE - VÉRIFICATION ET ÉQUILIBRAGE** » de ce manuel.

## 5.5 CONDUIRE DE LA TONDEUSE

#### Avertissements généraux avant de conduire :

- Assurez-vous que le **frein de stationnement n'est pas enclenché**. Le levier de frein de stationnement ne doit pas resté en position étendue – le voyant est allumé (☐ 4.2). Appuyez sur la pédale de frein pour libérer automatiquement le frein de stationnement. Si vous appuyez sur la pédale d'accélération alors que le frein de stationnement est enclenché et que le voyant des freins est allumé, le moteur s'arrête automatiquement. C'est également le cas si, pendant un déplacement, la pédale de déplacement et la pédale de frein sont appuyées simultanément. **Cela permet de protéger la transmission hydraulique contre tout dommage !**
- Le levier de dérivation doit être placé en position « 1 », c'est-à-dire que la dérivation de la course doit être activée.
- Pendant le déplacement vers la zone de tonte, **le plateau de coupe doit être désenclenché et soulevé dans la position la plus haute**, c'est-à-dire que le levier de réglage de l'élévation du plateau de coupe doit être en position « 7 ».
  - **Pour franchir des obstacles supérieurs à 8 cm** (trottoirs, etc.), il faut utiliser des **rampes** pour éviter d'endommager le plateau de coupe et la boîte de vitesses.
  - **Évitez** de heurter les roues avant **contre des obstacles rigides**, cela peut endommager l'essieu avant, notamment lorsque la tondeuse se déplace rapidement.



## 5.5.1 MARCHÉ AVANT / MARCHÉ ARRIÈRE

- ▶ Déplacez lentement le levier de l'accélérateur en position « **MIN.** » pour abaisser le régime du moteur.
- ▶ Appuyez lentement sur la pédale de transmission selon la direction de déplacement désirée (avant ou arrière).



Attention - risque de blessure si la pédale est enfoncée trop rapidement !



- **Le changement du sens de déplacement (avant-arrière) n'est possible qu'après avoir arrêté la tondeuse.** Si la tondeuse n'est pas à l'arrêt, vous risquez d'endommager la transmission.
- **N'utilisez jamais la pédale d'accélération et la pédale de frein en même temps :** cela pourrait entraîner un dysfonctionnement de la transmission.

Le système est équipé d'une fonction de **débrayage automatique du plateau de coupe en marche arrière** à une vitesse supérieure à 0,3 m/s (soit environ 1 km/h).

En cas de marche arrière intentionnelle et contrôlée avec le plateau de coupe embrayé, il est possible de désactiver cette fonction de sécurité en appuyant sur le bouton **R** situé à côté du volant ( **4.2 (5)**). En cas de changement de sens de marche arrière à marche avant, le débrayage du plateau de coupe est réactivé.



**Lorsque vous utilisez le débrayage de cette fonction à l'aide du bouton R, faites particulièrement attention à l'espace derrière la tondeuse pendant la marche arrière.**

## 5.5.2 ARRÊT DU DÉPLACEMENT

Pour arrêter la marche avant et la marche arrière de la tondeuse, **retirez progressivement votre pied de la pédale d'accélération** puis appuyez **sur la pédale de frein**.



Si le régulateur de vitesse est enclenché et que la pédale de frein est enfoncée, il passe automatiquement en position neutre. La distance de freinage est inférieure à 2 m.

## 5.5.3 VITESSE DE DÉPLACEMENT ET TONTE

- ▶ En règle générale, **plus l'herbe est humide, haute et dense, plus la vitesse de déplacement doit être réduite.** Lorsque la tondeuse circule à grande vitesse ou qu'elle est très chargée, la vitesse de rotation des lames est réduite, la qualité de la tonte est réduite et la goulotte d'éjection peut s'obstruer. Dans ces conditions, réglez toujours le moteur à la puissance maximum.
- ▶ Si **l'herbe est très haute**, il faut la **tondre en plusieurs fois**. Effectuez d'abord une tonte à la hauteur maximum avec une zone de coupe d'une largeur plus étroite si besoin. Ensuite, le second passage peut être effectué à la hauteur de coupe désirée.
- ▶ Si le plateau de coupe 110 cm est utilisé pour le mulching, il faut faire attention à bien régler la vitesse à la hauteur de coupe de l'herbe pour le mulching en fonction de la contrainte que cela peut entraîner sur le moteur dans ce mode ! Plus l'herbe est haute, plus la vitesse de déplacement doit être lente.
- ▶ Nous recommandons d'effectuer la tonte **dans la direction parallèle ou perpendiculaire**. En repassant sur les zones déjà tondues avec la tondeuse, les lames sont plus efficaces et la zone tondue a un meilleur aspect.
- ▶ Lors du passage sur un terrain irrégulier, la vitesse de déplacement peut varier.

Vitesses de déplacement recommandées pour la tondeuse en fonction des conditions :

État de la végétation	Vitesse recommandée
Haute, dense et mouillée	2 km / heure
Conditions moyennes	3 à 5 km / heure
Végétation basse, sèche	< 5 km / heure
Déplacement sans que le plateau de coupe soit enclenché	< 8 km / heure

## 5.5.4 DÉPLACEMENT DANS UNE PENTE

Cette tondeuse autoportée peut être utilisée dans des pentes ayant une inclinaison allant jusqu'à **12° (21 %)**, et en mode 4x4, sur des pentes ayant une inclinaison supérieure à **15° (27 %)**.

Pour tondre sur une pente, il faut respecter les consignes fondamentales suivantes :

- ▶ Faites davantage attention lorsque vous vous déplacez en pente.
- ▶ Utilisez toujours une vitesse de déplacement plus lente.
- ▶ Déplacez-vous toujours perpendiculairement au contour, c'est-à-dire de haut en bas. Un déplacement dans le sens du contour est possible à condition de faire particulièrement attention lors des virages avec la tondeuse. Si possible, évitez tout déplacement perpendiculaire à la pente.
- ▶ Dans les virages, assurez-vous que les roues ne passent pas sur un obstacle élevé (rocher, racine, etc.)
- ▶ Déplacez-vous plus lentement lors de la descente d'une pente ou pour franchir les obstacles. Faites particulièrement attention lors des virages et des virages dans des pentes.
- ▶ Si vous vous arrêtez en pente, utilisez toujours le frein de stationnement.

Correct

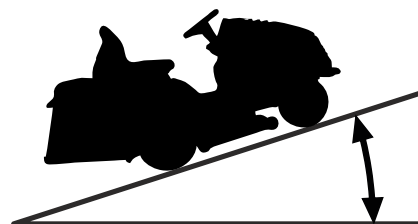

105J / 106 / 124: **Max 12° (21%)**

106 4x4: **Max 15° (27%)**

Incorrect

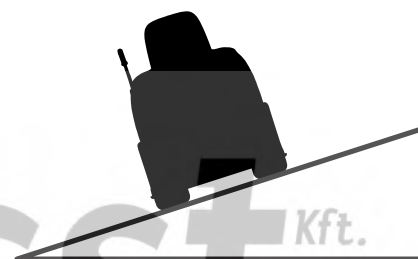

**!** Si vous surchargez la tondeuse lors du déplacement sur des pentes supérieures aux valeurs mentionnées précédemment, la transmission risque d'être gravement endommagée. Le fabricant n'est pas responsable des dommages qui en découlent.

## 5.6 VIDER LE BAC DE RAMASSAGE

Le bac de ramassage plein est signalé par le rabat du bac de ramassage plein. Il est possible de régler le niveau de remplissage du bac de ramassage en déplaçant la partie coulissante du rabat (agrandir ou réduire le bras), ce qui permet d'optimiser le remplissage du bac de ramassage selon le type de végétations (herbe sèche, herbe mouillée, feuilles, etc.).

- (1) Partie coulissante étendue = bac de ramassage rempli au minimum
- (2) Partie coulissante rétractée = bac de ramassage rempli au maximum



5.6a

### Procédure pour le vidage :

- ▶ Conduisez la tondeuse à l'endroit où vous souhaitez vider le bac de ramassage. Arrêtez la tondeuse et mettez le frein. Si vous êtes dans une pente, utilisez le frein de stationnement.
- ▶ Débrayez le plateau de coupe en enfonçant l'interrupteur d'embrayage.
- ▶ Si l'interrupteur AUT/MAN est installé sur la tondeuse, laissez-le en position « **AUT** ».
- ▶ Déplacez le levier de l'accélérateur en position « **MIN** ».
- ▶ Levez la poignée levier de déchargement du bac de ramassage totalement vers le haut (1) et inclinez-la vers le bas (2) pour faire basculer le bac de ramassage, laissez-le se vider complètement, puis relâchez-le doucement et remettez-le en position.



5.6b

## 6 | ENTRETIEN ET RÉGLAGE





Réaliser un entretien et une inspection de la tondeuse de manière régulière permet d'augmenter sa durée de vie pour un fonctionnement sans problème. Pour remplacer des pièces usées ou endommagées, utilisez uniquement des pièces de rechange d'origine. **Lors du remplacement des pièces de rechange, l'utilisation de pièces non originales peut endommager la tondeuse, nuire à la santé du conducteur ou des autres personnes, et annuler la garantie si cette dernière est encore valide.** Pour commander des pièces de rechange, contactez , toujours le fabricant de la tondeuse ou un centre de service après-vente agréé.







Un entretien effectué de façon incorrecte ou négligée peut non seulement entraîner des problèmes de fonctionnement de la tondeuse autoportée, mais également entraîner des blessures du conducteur.

Tous les dispositifs de sécurité et de protection retirés pendant l'entretien doivent être réinstallés à leur emplacement précis et leur fonctionnement doit être contrôlé.

### 6.1 VUE D'ENSEMBLE DES CONTRÔLES ET DE L'ENTRETIEN

 INTERVALLE	 ASSEMBLAGE	 ACTIVITÉ	
<b>AVANT CHAQUE UTILISATION</b>	Moteur et transmission	Vérifier le niveau d'huile	6.2.1 06/03/2016
	Courroie d'entraînement du déplacement	Inspection et réglage	06/03/2012
	Frein	Inspection des commandes	6.2.1
	Pneus	Inspection de la pression	6.2.1
	Câbles	Inspection du montage, inspection des pièces de raccords rapides	6.2.1
	Raccords boulonnés	Inspection, serrage si nécessaire	6.2.1
	Plateau de coupe	Inspection de la tension de la courroie dentée d'entraînement de la lame	6.3.9
	Interrupteurs et dispositifs de sécurité	Inspection du fonctionnement	6.2.1
<b>APRÈS LES 2 PREMIÈRES HEURES</b>	Moteur et transmission	Vérifier le niveau d'huile	6.2.1
<b>APRÈS LES 5 PREMIÈRES HEURES</b>	Courroie d'entraînement du déplacement	Inspection et réglage <sup>4</sup>	06/03/2012
	Plateau de coupe	Inspection de la tension de la courroie dentée d'entraînement de la lame <sup>4</sup>	6.3.9
		Inspection de la bonne tension de la courroie en V d'entraînement du plateau de coupe <sup>4</sup>	6.3.8
<b>APRÈS CHAQUE UTILISATION</b>	Plateau de coupe	Nettoyage et lavage	6.2.2
		Inspection de la bonne tension de la courroie trapézoïdale d'entraînement du plateau de coupe	6.3.8
	Toute la tondeuse	Nettoyage	6.2.2
	Bac de ramassage	Nettoyage du sac en tissu	6.2.2
	Raccords boulonnés	Inspection, serrage si nécessaire	6.2.1
<b>APRÈS 25 HEURES</b>	Raccords boulonnés	Inspection, serrage si nécessaire	6.2.1
	Courroie d'entraînement du déplacement	Inspection et réglage	06/03/2012
	Essieu avant et direction	Contrôle et réglage du jeu	6.3.11
	Plateau de coupe	Contrôle du jeu, alignement des arbres, contrôle et affûtage des lames <sup>3</sup>	6.3.6 6.3.7
	Lubrification	Lubrification des pièces en fonction du programme de lubrification	6.4

(suite)

 INTERVALLE	 ASSEMBLAGE	 ACTIVITÉ	
<b>APRÈS 50 HEURES</b>	Filtre à air et bougies d'allumage	Inspection, remplacement si nécessaire <sup>1,2</sup>	6.3.2
	Lubrification	Lubrification des pièces en fonction du programme de lubrification	6.4
<b>APRÈS 50 HEURES</b>	Transmission hydrostatique sur les systèmes 4x4	Changement d'huile	06/03/2016
<b>APRÈS 100 HEURES</b>	Moteur, transmission, transmission électromagnétique	Contrôle et réglage du mouvement	N
<b>APRÈS 200 HEURES</b>	Transmission hydrostatique sur les systèmes 4x4	Changement d'huile	06/03/2016
<b>TOUS LES MOIS</b>	Pneus	Inspection de la pression	6.2.1
	Plateau de coupe	Inspection de la tension de la courroie dentée d'entraînement de la lame	6.3.9
<b>AVANT LA SAISON D'UTILISATION</b>	Filtre à essence	Remplacement	N
	Batterie	Contrôle de l'électrolyte et nettoyage	6.3.1
	Courroie d'entraînement du déplacement	Inspection et réglage	06/03/2012
	Plateau de coupe	Inspection de la tension de la courroie dentée d'entraînement de la lame	6.3.9
		Inspection de la bonne tension de la courroie trapézoïdale d'entraînement du plateau de coupe	6.3.8
	Essieu avant et direction	Contrôle et réglage du jeu	6.3.11
<b>APRÈS LA SAISON D'UTILISATION (MISE HORS SERVICE)</b>	Moteur	Changement d'huile	6.3.2
	Câbles	Inspection du montage, inspection des pièces de raccords rapides	6.2.1
	Plateau de coupe	Nettoyage	6.2.2

**Explications du tableau :**

1 = À remplacer plus souvent si la tondeuse est très sollicitée ou si elle fonctionne à des températures ambiantes égales à 35 °C ou plus.

2 = Si la tondeuse fonctionne dans un environnement poussiéreux, effectuez des contrôles plus fréquents.

3 = Effectuez des contrôles plus fréquents si la tondeuse fonctionne dans un environnement sablonneux.

4 = Effectuez des contrôles plus souvent si une nouvelle courroie a été installée.

N = Manuel du fabricant fourni avec la tondeuse.



Outre l'entretien régulier mentionné dans le tableau ci-dessus, il faut remplacer l'huile moteur conformément aux recommandations du manuel du fabricant du moteur fourni avec la tondeuse autoportée.

## 6.2 CONTRÔLES ET ENTRETIENS QUOTIDIENS



Avant de commencer toute intervention d'entretien ou de réparation, relisez attentivement toutes les instructions, les restrictions et les recommandations de ce manuel de l'utilisateur.

*Retirez toujours la clé de l'allumage et débranchez les câbles de bougie avant d'effectuer toute intervention de nettoyage, un entretien ou une réparation.*

Lors de l'intervention, utilisez des vêtements et des chaussures de travail appropriés. Utilisez des gants adaptés pour manipuler les lames de coupe ou pour les activités impliquant un risque de coupure.

Évitez de renverser du carburant, de l'huile ou d'autres substances nocives.

**N'effectuez aucune réparation importante si vous ne disposez pas des outils nécessaires et d'une bonne connaissance des réparations sur les moteurs à combustion !**



Mettez l'huile usagée, le carburant ou les autres substances et matériels au rebut conformément aux normes en vigueur sur la protection de l'environnement.

### 6.2.1 AVANT DE COMMENCER LA TONTE

#### ► VÉRIFIEZ LA PRESSION DES PNEUS

Maintenez les pneus à la pression indiquée et contrôlez la pression régulièrement. Il est importante de maintenir les pneus à la pression indiquée pour obtenir une coupe régulière. Des pressions différentes peuvent causer des difficultés pendant la conduite, voire une perte de contrôle de la tondeuse.

La pression d'air dans les pneus avant et arrière doit être comprise entre **80 et 140 KPa**, tandis que la différence entre chaque pneumatique peut être de **± 10 KPa**.

#### ► VÉRIFIEZ LE NIVEAU D'HUILE DANS LE MOTEUR

Stationnez la tondeuse sur une surface horizontale. Ouvrez le capot et dévissez le bouchon du trou de remplissage. Dévissez la jauge d'huile, essuyez-la, remettez-la en position et revissez-la et lisez le niveau d'huile.

Le niveau d'huile doit se trouver entre les deux repères de la jauge. Si ce n'est pas le cas, faites le plein d'huile moteur afin d'atteindre le repère « FULL ».



De plus amples détails sur le contrôle et le remplissage de l'huile sont indiqués dans le manuel de l'utilisateur fourni par le fabricant du moteur (manuel à part).

#### ► VÉRIFICATION DES RACCORDS DE CÂBLES ET DE BOULONS

Effectuez une inspection visuelle de l'état des câbles et vérifiez manuellement le serrage des boulons de raccordement.

#### ► VÉRIFICATION DE L'ÉTAT DE FONCTIONNEMENT DES FREINS

Vérifiez que les freins fonctionnent correctement. Procédez comme suit :

- Stationnez la tondeuse sur une surface régulière et arrêtez le moteur.
- Enfoncez la pédale de frein et enclenchez le frein de stationnement.
- À l'aide du levier de dérivation, débrayez le train arrière.
- Essayez de pousser la tondeuse vers l'avant. Si les roues arrière tournent, il faut réviser les freins. Contactez un centre de service après-vente agréé pour leur révision.

#### VÉRIFICATION DE L'ÉTAT DE FONCTIONNEMENT DES DISPOSITIFS DE SÉCURITÉ

Avant chaque utilisation de la tondeuse autoportée, vérifiez l'état de fonctionnement des dispositifs de sécurité :

- interrupteur sous le siège
- interrupteur sur le bac de ramassage ou le déflecteur installé
- interrupteur du remplissage du bac de ramassage

### 6.2.2 APRÈS AVOIR TERMINÉ LE TRAVAIL

#### CONFIGURER LA TONDEUSE

Après avoir terminé la tonte, soulevez le plateau de coupe dans la position la plus haute et désactivez l'entraînement des lames de coupe.

Coupez l'allumage, appuyez sur la pédale de frein et arrêtez la tondeuse avec le frein de stationnement inséré. Sur les tondeuses avec moteur à cylindre unique (BS15, 15,5 HP), fermez le robinet d'arrivée de carburant.

#### NETTOYAGE DE LA TONDEUSE

Retirez toutes les saletés et l'herbe restant sur la surface de la tondeuse, la goulotte d'éjection et le plateau de coupe.

Nettoyez minutieusement le sac en tissu du bac de ramassage. S'il est obstrué avec de l'herbe, la capacité de la tondeuse à remplir le bac de ramassage est réduite.

## LAVER LA TONDEUSE

Avant le lavage, stationnez la tondeuse sur une surface plane appropriée.

- ▶ Bac de ramassage :
  - retirez le bac de ramassage de la tondeuse, lavez-le et laissez-le sécher naturellement.
- ▶ Parties en plastique sur la tondeuse :
  - nettoyez-les à l'aide d'une éponge et de l'eau savonneuse
- ▶ Plateau de coupe :
  - lavez l'intérieur dont la partie de la descente d'éjection
  - glissez un tuyau d'un diamètre approprié sur les raccords du carter du plateau de coupe. Démarrez le moteur, enclenchez le plateau de coupe et rincez-le au jet d'eau pendant 10 minutes.

Cette procédure de rinçage doit être effectuée à la fin de chaque tonte.



6.2.2



Évitez de laver avec de l'eau à proximité des accessoires électriques sur le tableau de bord, la batterie, etc.

N'aspergez pas les roulements ou les poulies avec de l'eau sous pression !

Nous déconseillons de nettoyer la tondeuse, notamment le plateau de coupe, au jet d'eau sous pression. Ceci peut réduire la durée de vie des roulements et des autres pièces mobiles !

## 6.3 CONTRÔLES RÉGULIERS, MAINTENANCE ET RÉGLAGE

### 6.3.1 BATTERIE

Un entretien adéquat et régulier de la batterie permet de prolonger sa durée de vie. Par conséquent, vérifiez régulièrement son état conformément au manuel fourni par le fabricant de la batterie.

- ▶ Maintenez les bornes de la batterie propres. Si de la saleté s'accumule sur les bornes, ou si elles sont rouillées, nettoyez-les conformément aux recommandations du fabricant de la batterie. L'interruption du circuit provoquée par l'oxydation des bornes peut entraîner un dysfonctionnement de la fonction de recharge du moteur !
- ▶ Une batterie déchargée doit être rechargée dès que possible. Autrement, les éléments pourront subir des dommages irréparables.
- ▶ Il est toujours nécessaire de charger la batterie avant :
  - la première utilisation
  - un arrêt de longue durée,
  - le démarrage après un arrêt prolongé
  - dans les autres cas, en fonction des recommandations faites dans le manuel d'utilisation de la batterie élaboré par son fabricant.
- ▶ S'il faut remplacer la batterie, utilisez toujours une batterie de la même taille et du même type. Pour les tondeuses équipées d'un moteur jusqu'à 22 CV, utilisez des batteries de 24Ah ; pour les tondeuses équipées de moteur de 23 CV et plus, utilisez des batteries de 32 Ah.



Plus de détails sur le contrôle et l'entretien des batteries sont indiqués dans le manuel de l'utilisateur fourni par le fabricant de la batterie (manuel à part).

### 6.3.2 MOTEUR

#### CHANGEMENT DE L'HUILE

Avant de vidanger l'huile, préparez un récipient ayant un volume d'au moins **2 litres**. Pour faciliter l'écoulement de l'huile du moteur, nous recommandons de placer un objet (par ex. des blocs de bois) sous le côté opposé au bouchon de vidange. Vidangez l'huile lorsqu'elle est encore chaude.

- ▶ Dévissez l'orifice de remplissage d'huile afin que l'huile s'écoule mieux et plus rapidement du moteur.
- ▶ Retirez le tuyau de vidange du support sur le côté du moteur et dévissez le bouchon.
- ▶ Inclinez le tuyau vers le récipient préparé et laissez l'huile s'écouler complètement.
- ▶ Revissez le bouchon et clippez-le dans le tuyau. Remplissez le moteur avec la quantité correcte de l'huile recommandée ( **manuel utilisateur du moteur**) et refermez le bouchon de remplissage de l'huile.
- ▶ Utilisez la jauge pour vérifier si le niveau d'huile est correct. Si besoin, rajoutez de l'huile pour qu'elle soit au bon niveau.

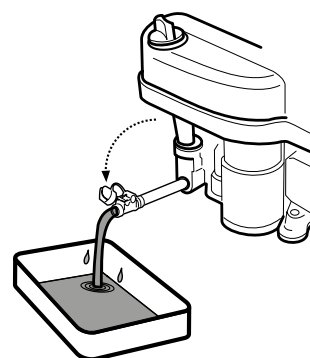

Plus de détails sur la vidange, le type et la quantité d'huile sont indiqués dans un manuel de l'utilisateur fourni par le fabricant du moteur (manuel à part).



Si vous entrez en contact avec de l'huile usagée, nous vous recommandons de vous laver les mains abondamment avec de l'eau et du savon.

Éliminez l'huile usagée conformément aux lois sur la protection de l'environnement. L'huile doit être éliminée dans un récipient fermé dans un centre de collecte des huiles usagées. En aucun cas l'huile usagée ne doit être éliminée avec les autres déchets ni versée dans les égouts, les poubelles ou sur le sol.

## ENTRETIEN DU FILTRE À AIR

Ne laissez jamais le moteur tourner sans filtre à air. Cela pourrait user le moteur rapidement.



Entretenez le filtre de combustible conformément aux instructions contenues dans le manuel de l'utilisateur du moteur fourni par son fabricant.

## ENTRETIEN DE LA BOUGIE D'ALLUMAGE

Pour le bon fonctionnement du moteur, la bougie doit être placée correctement et nettoyée de tout dépôt.



- Utilisez seulement la bougie indiquée par le fabricant du moteur !

Si le moteur était en marche peu avant l'inspection ou le remplacement, la bougie sera très chaude. Faites très attention à ne pas vous brûler.

- ▶ Débranchez le câble de la bougie et retirez la bougie à l'aide d'une clé.
- ▶ Effectuez une inspection visuelle de l'extérieur de la bougie. Si la bougie est visiblement usée ou si l'isolant est fissuré ou s'écaille, il faut la remplacer.
- ▶ Si la bougie est sale ou légèrement usée, il est nécessaire de la nettoyer soigneusement avec une brosse métallique (en cuivre).
- ▶ A l'aide d'un pied à coulisse, réglez l'écartement des électrodes ( *Manuel utilisateur du moteur*).
- ▶ Après l'entretien ou le remplacement de la bougie, serrez-la en position. Une bougie mal serrée chauffe considérablement et peut provoquer de graves dommages au moteur.

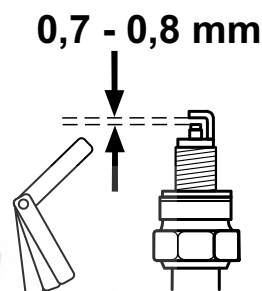

Vérifiez, entretenez et remplacez les bougies conformément aux instructions contenues dans le manuel de l'utilisateur du moteur fourni par son fabricant.

## REPLACER LE FILTRE DE COMBUSTIBLE

Ne laissez jamais le moteur tourner sans filtre à air. Cela pourrait user le moteur rapidement.



Remplacez le filtre de combustible conformément aux instructions contenues dans le manuel de l'utilisateur du moteur fourni par son fabricant.

### 6.3.3 REPLACER LES AMPOULES

Les ampoules se trouvent dans un réflecteur et sont accessibles après avoir soulevé le capot. Les différents types d'ampoules sont les suivants :

Type d'ampoule :	Douille/réflecteur :	Remplacer par :
Ampoules halogènes 10 W / 12 V	Réflecteur M Light, type HLRG-510F, diamètre 51 mm (bouchon GU5.3)	Type lampe M HSS-510 ou équivalent d'une autre marque



6.3.3

- ▶ Lorsque vous remplacez l'**ampoule halogène**, appuyez d'abord sur la patte (1) puis glissez l'ampoule hors de la douille (2). Pour l'installation, procédez dans le sens inverse.

### 6.3.4 REPLACER UN FUSIBLE

Si un fusible est grillé, le moteur s'éteint immédiatement, le plateau de coupe s'arrête et tous les voyants lumineux du tableau de bord s'éteignent. Dans ce cas, il faut trouver le fusible défectueux et le remplacer par un nouveau fusible. En aucun cas vous ne devez remplacer un fusible défectueux par un fusible d'une valeur supérieure !

Les fusibles sont accessibles après avoir retiré le cache de la batterie situé sous le volant et en enlevant le cache-fusibles.

- ▶ Retirez le fusible grillé et insérez un nouveau fusible de la même valeur que le fusible d'origine, c.-à-d. **20 A** ou **10 A**. Si après le remplacement du fusible, le moteur ou le plateau de coupe ne fonctionnent pas, contactez un centre de service après-vente agréé.
- ▶ Certains modèles de tondeuses sont équipés d'un tableau de distribution central. En aucun cas vous ne devez modifier ce tableau de distribution ! Vous ne pouvez que remplacer les fusibles.

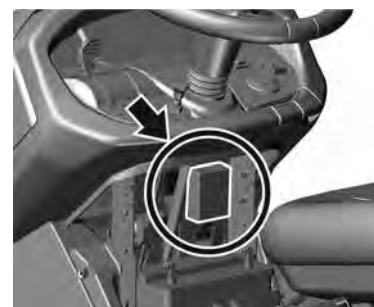

### 6.3.5 LEVER LA TONDEUSE

Si vous souhaitez lever la tondeuse, utilisez un cric et des cales.

Procédez comme suit :

- ▶ Placez le cric sous la boîte de vitesses de l'essieu arrière et soulevez la partie arrière de la tondeuse.
- ▶ Insérez deux cales sous les extrémités des essieux à l'intérieur des roues arrière.
- ▶ Soulevez la partie avant de la tondeuse et insérez deux cales sous les deux extrémités des roues de l'essieu avant.



Ne penchez jamais la tondeuse côté où se trouve le carburateur. L'huile pourrait pénétrer dans le filtre à air !

### 6.3.6 PLATEAU DE COUPE - AFFÛTER ET REMPLACER DES LAMES

#### AFFÛTAGE DES LAMES

Les lames de coupe doivent être affûtées, équilibrées statiquement et droites. Des lames émoussées, mal affûtées ou endommagées arrachent l'herbe du sol, endommagent les pelouses et entraînent une collecte médiocre de l'herbe coupée dans le bac de ramassage.



**Ne réparez pas une lame déformée ou endommagée d'une quelconque manière ; remplacez-la immédiatement. Portez toujours des gants de travail épais lorsque vous manipulez les lames de coupe.**

#### Procédure d'affûtage :



6.3.6a

- ▶ Retirez le bac de ramassage, inclinez la tondeuse sur le côté droit et calez-la avec des supports appropriés. Il est recommandé de vous faire aider par une autre personne pour incliner la tondeuse, afin d'éviter d'endommager une partie de la tondeuse ou de vous blesser.
- ▶ Dévissez les deux lames et nettoyez-les.
- ▶ Affûtez d'abord à l'aide d'une meuleuse, puis d'une lime.
- ▶ Sur les plaques de tonte à trois lames de 110 cm, chaque paire de lames est fixée à l'aide de 3 boulons (les lames ne sont pas équipées de goupilles de rupture). Nous vous recommandons de marquer les lames avant de les retirer afin d'éviter tout problème lors du remontage.



**N'affûtez pas directement sur le plateau de coupe.**

- ▶ Après l'affûtage des lames, ne les installez pas immédiatement mais vérifiez leur équilibrage, voir la procédure ci-dessous.
- ▶ Avant de réinstaller les lames, contrôlez l'état des goupilles de rupture qui servent à protéger le plateau de coupe. Si les goupilles anti-rupture sont endommagées, remplacez-les immédiatement. Des goupilles de rechange sont fournies avec la tondeuse.
- ▶ Après avoir vérifié l'équilibrage et les goupilles de rupture, revissez les lames en place. Lors de l'installation, assurez-vous que la courbure des lames pointent vers le haut du corps du plateau de coupe. N'interchangez pas la lame gauche et la lame droite. La lame droite dispose d'un boulon avec un filetage à gauche.
- ▶ Serrez soigneusement les boulons de fixation à l'aide d'une clé dynamométrique en utilisant le couple de serrage prescrit de  $30 \pm 3$  Nm. Ce couple est atteint lorsque le ressort tangentiel (convexe) sous le boulon de fixation est complètement comprimé et que de ce point le boulon n'est pas serré.



6.3.6b

#### ÉQUILIBRER LES LAMES

Faites particulièrement attention à la mise à niveau et à l'équilibrage des lames. La vibration des lames qui ne sont pas à niveau et équilibrées peut endommager le moteur ou le plateau de coupe.

Lors de l'équilibrage, insérez le tournevis dans le trou central et placez la lame dans une position horizontale. Si la lame reste dans cette position, elle est équilibrée. Si l'une des extrémités retombe, meulez ce côté jusqu'à ce qu'il soit équilibré. Lors de l'équilibrage par meulage, ne raccourcissez pas la longueur de la lame ! Le déséquilibre statique admis ne doit pas dépasser 2 g.

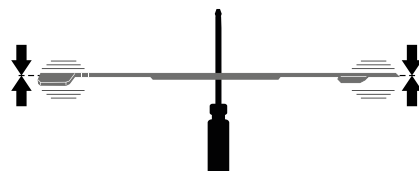

Si vous n'êtes pas sûr de la procédure, veuillez contacter un centre de service après-vente agréé qui vous fournira des conseils.

#### REPLACEMENT DES LAMES

Si les lames sont endommagées à cause d'une utilisation fréquente, elles peuvent ne pas être équilibrées ni affûtées correctement et il faut les remplacer. Procédez comme suit :

- ▶ Retirez le bac de ramassage, inclinez la tondeuse sur le côté droit et calez-la avec des supports appropriés. Il est recommandé de vous faire aider par une autre personne pour incliner la tondeuse, afin d'éviter d'endommager une partie de la tondeuse ou de vous blesser.
- ▶ Dévissez les deux lames.
- ▶ Avant d'installer des lames neuves, contrôlez l'état des goupilles de rupture qui servent à protéger le plateau de coupe. Si les goupilles anti-rupture sont endommagées, remplacez-les immédiatement.



- ▶ Vérifiez que les lames sont équilibrées, voir ci-dessus.
- ▶ Vissez les lames neuves. Lors de l'installation, assurez-vous que la courbure des lames pointent vers le haut du corps du plateau de coupe. N'interchangez pas la lame gauche et la lame droite. La lame droite dispose d'un boulon avec un filetage à gauche.
- ▶ Serrez soigneusement les boulons de fixation à l'aide d'une clé dynamométrique en utilisant le couple de serrage prescrit de  $30 \pm 3$  Nm. Ce couple est atteint lorsque le ressort tangentiel (convexe) sous le boulon de fixation est complètement comprimé et que de ce point le boulon n'est pas serré.



Lorsque les lames rencontrent un obstacle solide, arrêtez immédiatement le moteur et contrôlez les lames ! Les goupilles anti-rupture peuvent être endommagées ou cassées.  
Portez toujours des gants de travail épais lorsque vous manipulez les lames de coupe.

N'utilisez que des lames recommandées par le fabricant ou le fournisseur de la tondeuse autoportée. L'utilisation de lames et/ou de pièces de fixation non recommandées peut entraîner une mauvaise qualité de la tonte, endommager la tondeuse et si elles se détachent pendant l'utilisation, également blesser des personnes.

### 6.3.7 PLATEAU DE COUPE - INSPECTION ET ÉQUILIBRAGE

Pour obtenir de meilleurs résultats de tonte, le plateau de coupe doit être réglé à la bonne hauteur de tonte et les deux côtés du plateau doivent être à niveau.

Avant d'effectuer le réglage :

- ▶ Placez la tondeuse sur une **surface plane, gonflez tous les pneus à la pression requise** (80 - 150 kPa, différence de  $\pm 10$  kPa entre chaque pneu) et **immobilisez toute la tondeuse pour l'empêcher de bouger** (par ex. en utilisant une cale appropriée, etc.).
- ▶ Placez le levier de réglage en hauteur du plateau de coupe en position 1.



Le plateau de coupe est équipé de caches en plastique qui empêchent les mains d'accéder aux pièces mobiles et aux pièces de la transmission de la tondeuse. Les caches peuvent être retirés rapidement et facilement à l'aide des goupilles de fixation rapide sur les côtés des caches. Glissez un tournevis dans l'encoche de la goupille et tournez-le dans le sens inverse des aiguilles d'une montre. Retirez ensuite le cache de la tondeuse.

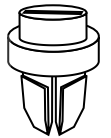

6.3.7a

#### **Tondeuses 106, 106 4x4, 124:**

- ▶ La distance **A** est mesurée au niveau du bord avant du plateau de coupe dans le sens de déplacement et doit être à **23 à 25 mm** au-dessus du sol. Contrôlez la distance des deux côtés du plateau de coupe. Si la hauteur est différente, desserrez les écrous de blocage (2) des deux côtés de la barre de traction (1) et réglez la hauteur en tournant les écrous (3). Après avoir réglé la bonne hauteur, n'oubliez pas de serrer les écrous de blocage (2).
- ▶ La distance **B** est mesurée au bord arrière du plateau de coupe dans le sens de déplacement et doit être de **28 à 30 mm** au-dessus du sol, c.-à-d. que le bord arrière doit être au moins 5 mm plus haut que le bord avant. Si la hauteur est différente, réglez-la en desserrant les écrous (4), en réglant le bord à la bonne hauteur puis en serrant les écrous à un couple de **55– 65 Nm**.



6.3.7b

#### **Tondeuses 110 :**

- ▶ La distance **A** est mesurée au niveau du bord avant du plateau de coupe dans le sens de déplacement et doit être à **30 à 34 mm** au-dessus du sol. Contrôlez la distance des deux côtés du plateau de coupe. Si la hauteur est différente, desserrez les écrous de blocage (2) des deux côtés de la barre de traction (1) et réglez la hauteur en tournant les écrous (3). Après avoir réglé la bonne hauteur, n'oubliez pas de serrer les écrous de blocage (2).
- ▶ La distance **B** est mesurée au bord arrière du plateau de coupe dans le sens de déplacement et doit être de **28 à 30 mm** au-dessus du sol, c.-à-d. que le bord arrière doit être au moins 5 mm plus haut que le bord avant. Si la hauteur est différente, réglez-la en desserrant les écrous (4), en réglant le bord à la bonne hauteur puis en serrant les écrous à un couple de **55– 65 Nm**.



En cas de doute sur cette procédure, faites faire cette opération dans un centre de service après-vente.

### 6.3.8 PLATEAU DE COUPE - VÉRIFIER ET RÉGLER LA COURROIE TRAPÉZOÏDALE



6.3.8a  
6.3.8b

En raison des contraintes demandées, la tension de la courroie d'entraînement du plateau de coupe (1) diminue au fil du temps et il faut donc la retendre. La courroie est tendue grâce à des boulons et à un ressort.

- ▶ Placez le plateau de coupe en position 1.
- ▶ À l'aide d'une clé appropriée, tournez l'écrou (2) de sorte que le ressort (3) soit tendu à une valeur de :

**Tondeuses 106, 106 4x4 :** **145±1 mm.**

**Tondeuses 110 :** **150±1 mm.**

**Tondeuses 124 :** **155±1 mm.**

### 6.3.9 PLATEAU DE COUPE - RÉGLER LA COURROIE DENTÉE D'ENTRAÎNEMENT DE LA LAME

Tondeuses 106, 106 4x4, 124:



6.3.9a

- ▶ Abaissez le plateau de coupe à sa position la plus basse en déplaçant le levier de réglage en hauteur jusqu'à la position 1.
- ▶ Relâchez les goupilles de raccordement rapide sur les carters latéraux du plateau de coupe et retirez les carters.
- ▶ Relâchez la goupille de raccordement rapide (1) du carter supérieur (2) et soulevez le carter vers le haut approximativement dans son milieu.



6.3.9b

- ▶ Glissez une clé appropriée sous le cache en métal, par le dessous, placez-la sur le boulon de la poulie de la courroie (1). Par-dessus, desserrez l'écrou de la poulie de la courroie.
- ▶ Desserrez l'écrou de blocage (2) et l'écrou (3). Puis, à l'aide d'une clé appropriée, tournez l'écrou (3) de façon que la courroie dentée (4) soit correctement tendue.



6.3.9c

- ▶ **La courroie est tendue correctement quand une force de 4 kPa (40 N ; 72 Hz) appliquée à mi-distance entre les poulies de la courroie (1) et (5) fait fléchir la courroie d'environ 0,5 cm.**



Pour mesurer la force, vous pouvez utiliser un dynamomètre mécanique normal, disponible dans les magasins spécialisés.

- ▶ Serrez l'écrou de blocage (2) du mécanisme de tension puis resserrez l'écrou de la poulie de la courroie dentée (1).
- ▶ Remplacez les carters latéraux et supérieurs et vissez-les.

Tondeuses 110 :



6.3.9d

- ▶ La courroie d'entraînement du plateau de coupe est correctement tendue lorsque la longueur du ressort de tension (2) est de **135±1 mm**. Si la longueur diffère, réglez-la en tournant l'écran (1) de la barre de tension.

### 6.3.10 PLATEAU DE COUPE - RETRAIT DE LA TONDEUSE



6.3.10a

- ▶ Levez le plateau de coupe à sa position la plus haute en déplaçant le levier de réglage en hauteur jusqu'à la position 7.
- ▶ Soulevez légèrement la descente d'éjection de l'herbe (1) et glissez-la hors des deux goupilles soudées sur le cadre du plateau de coupe. Ensuite, déplacez la goulotte d'environ 10 cm vers l'arrière et fixez-la à sa place ou retirez-la complètement par la plaque arrière.



6.3.10b

- ▶ À l'aide d'une clé appropriée, tournez l'écrou (2) de façon que la tension du ressort (3) soit complètement relâchée. Retirez ensuite la courroie (1) de la poulie de la courroie de la transmission électromagnétique du moteur.



6.3.10c

- ▶ Glissez les goupilles ressort (4) hors des axes d'arbres de suspension à l'arrière du plateau de coupe (5). Dévissez l'écrou (6) de l'axe de l'arbre avant et retirez l'axe de l'arbre (7). À l'aide de pinces, retirez les deux goupilles (5). Pour utiliser l'option mulching du plateau de coupe, retirez d'abord la pièce du levier de rabat de mulching qui s'étend au-dessus du plancher de la tondeuse.



6.3.10d

- ▶ Sortez lentement le plateau de coupe par l'un des côtés de la tondeuse.

### 6.3.11 ENTRETIEN DE LA DIRECTION



06/03/2011

Vérifiez régulièrement qu'il n'y a pas de jeu excessif entre le segment de direction denté et le pignon du volant. En cas de jeu important, il doit être limité. Procédure pour limiter (régler) le jeu :

- ▶ Soulevez le capot.
- ▶ Dévissez les deux écrous M12 (1) du boulon excentrique.
- ▶ Placez une clé appropriée sur l'hexagone du boulon excentrique (2) et tournez-le jusqu'à ce que le jeu soit limité au minimum.
- ▶ Vissez les écrous des boulons M12 (1) à un couple de 35 à 45 Nm.



Négliger cette étape de l'entretien peut endommager les composants de la direction.

### 6.3.12 VÉRIFIER ET RÉGLER LA COURROIE D'ENTRAÎNEMENT DE DÉPLACEMENT



6.3.12a

Contrôlez régulièrement la tension de la courroie d'entraînement du déplacement. La courroie est tendue correctement lorsque la force de **4 kPa** agissant à la distance médiane entre les poulies de la courroie (1) et (3) fait fléchir la courroie d'environ **1,5 cm**.

Si la flexion augmente, il faut régler la tension.

Les positions dans l'illustration sont :

- (1) Moteur poulie de courroie
- (2) Guide poulie de courroie
- (3) Tension poulie de courroie
- (4) Transmission poulie de courroie



Pour mesurer la force, vous pouvez utiliser un dynamomètre mécanique normal, disponible dans les magasins spécialisés.



6.3.12b

Régalez la tension de la courroie en serrant l'écrou (6) pour que le ressort (5) soit étiré à une longueur de  $95 \pm 1$  mm.



**N'appliquez pas une tension supérieure sur la courroie car cela peut réduire sa durée de vie et endommager la transmission!**

### 6.3.13 REMPLACER LES COURROIES

Le remplacement des courroies d'entraînement est une opération relativement exigeante qui doit être effectuée par un centre de service après-vente agréé.

### 6.3.14 REMPLACER LES ROUES

Avant de remplacer les roues, stationnez la tondeuse sur une surface plane et rigide. Arrêtez le moteur et retirez la clé de démarrage. Remplacez les roues comme suit :



6.3.14

- ▶ Soulevez la tondeuse à l'aide d'un cric approprié du côté où vous allez effectuer le remplacement. Placez le cric sous la partie solide du châssis ou sur le bras de transmission. Avec une cale en bois, sécurisez la tondeuse pour l'empêcher de rouler.
- ▶ Retirez l'enjoliveur (1) de la roue (uniquement les roues avant).
- ▶ À l'aide d'un tournevis approprié, retirez la bague de retenue (2) et la rondelle (3).

Pour remonter la roue, suivez l'ordre inverse de la séquence de montage. Avant de remonter la roue, nettoyez toutes les pièces et graissez légèrement l'arbre avec un lubrifiant plastique. La lubrification est essentielle pour le retrait ultérieur des roues, notamment pour les roues de l'essieu arrière. **Si la lubrification n'est pas effectuée, il sera très difficile de réaliser le montage.**

Lors du montage de la roue arrière, faites attention à l'alignement mutuel de la goupille sur l'arbre et de la rainure sur la roue.

### 6.3.15 RÉPARER UNE CREVAISON

La tondeuse est équipée de pneus sans chambre à air. En cas de crevaison, faites-les réparer par une entreprise spécialisée dans la réparation de pneus ou dans un centre agréé pour la réparation des tondeuses Seco.

### 6.3.16 ENTRETIEN DE LA TRANSMISSION HYDROSTATIQUE

Pour le fonctionnement fiable de la transmission, il faut maintenir le bon niveau d'huile. Les ouvertures de remplissage sur les transmissions sont accessibles après avoir retiré la descente d'éjection de la tondeuse (☐ 6.3.10). Les valeurs sont indiquées dans le tableau suivant.

Type de transmission	Type d'huile	Niveau d'huile
TUFF-TORQ K46	SAE 10W-40, API CD	au moins jusqu'à mi-hauteur du réservoir de compensation
TUFF-TORQ K46 DE	SAE 10W-40, API CD	à 2 cm de l'ouverture de remplissage
TUFF-TORQ K62	SAE 10W-40, API CD	repère 5-7 sur le réservoir de compensation
TUFF-TORQ K664, KXH 10	SAE 5W-50, API CD	entre les marques sur la vis de remplissage

#### Tondeuses 106 4x4 :

Sur les tondeuses équipées d'un système 4x4, l'huile de la transmission doit être remplacée après les 50 premières heures de fonctionnement du moteur puis toutes les 200 heures.

Pour le fonctionnement fiable de la transmission, il faut maintenir le bon niveau d'huile. L'ouverture de remplissage de la transmission est située sous le capot de la tondeuse (☐ 3.4.5). Les valeurs sont indiquées dans le tableau suivant.

Type de transmission	Type d'huile	Niveau d'huile
TUFF-TORQ K 664	Huile synthétique SAE 5W-50, API SG	en respectant les repères de niveau dans le réservoir de compensation (☐ 3.4.5).
KANZAKI KXH 10 N	Huile synthétique SAE 5W-50, API SG	en respectant les repères de niveau dans le réservoir de compensation (☐ 3.4.5).



En cas de problèmes avec la transmission, contactez immédiatement un centre de service après-vente agréé car il y a un risque de dommages importants.

### 6.3.17 VUE D'ENSEMBLE DU COUPLE DE SERRAGE DES CONNEXIONS BOULONNÉES

Plateau de coupe :	Couple
Boulon central de la lame	30 ± 3 Nm
Écrous M12 sur les poulies d'entraînement de la coupe	45 - 55 Nm
Boulon 10x25 KL 100 RIPP sur le bras de la poulie de tension de la courroie d'entraînement de la coupe	55 - 65 Nm
<b>Direction :</b>	
Boulon M8x30 du segment de direction	15 - 25 Nm
Écrou M12 du segment de direction	35 - 45 Nm
<b>Moteur :</b>	
Boulon de l'embrayage électromagnétique	60 - 70 Nm
Boulon du support de la poulie de la courroie de déplacement	25 - 35 Nm



Lorsque les écrous de blocage sont retirés, il faut ensuite monter de nouveaux écrous de blocage.



**Best**  
Kertigépek és alkatrészek

[WWW.LOBEST.HU](http://WWW.LOBEST.HU)

## 6.4 LUBRIFICATION

Lubrifiez la tondeuse conformément à la figure 6.4 et au tableau ci-dessous. Si la tondeuse est utilisée dans un environnement très poussiéreux ou sablonneux, lubrifiez plus fréquemment.

Les roulements à billes des poulies de tension, des poulies de guidage et des paliers de la plateau de coupe sont autolubrifiants. Avant de commencer la lubrification, le moteur doit être coupé et toutes les pièces mobiles de la tondeuse doivent être immobiles.

Symbole	Explication	Activité
	Lubrifiant plastique A00	---
	Huile SAE 30	---
	Intervalle en heures	---
(1)	Axe central rotatif du carter de l'essieu	Lubrifiez avec le graisseur
(2)	Roulements des deux roues avant et axes du carter d'essieu	Lubrifiez avec le graisseur
(3)	Raccord d'angle des bielles de direction	Retirez et lubrifiez
(4)	Point rotatif des pédales des deux côtés de la machine	Lubrifiez sans démonter
(5)	Boulon de la tige de traction pour l'élévation du plateau de coupe	Lubrifiez sans démonter
(6)	Demi-essieux des roues arrière (transmissions)	Retirez les roues et lubrifiez
(7)	Rodage femelle de la bielle	Lubrifiez sans démonter
(8)	Points rotatifs du mécanisme d'élévation du plateau de coupe	Lubrifiez sans démonter
(9)	Segment denté de la direction, raccord excentrique et d'angle de la bielle	Lubrifiez sans démonter
(10)	Axe de roue avant	Lubrifiez avec le graisseur
(11)	Raccord d'angle des bielles de direction	Retirez et lubrifiez



6.4



Ne laissez pas l'huile ou les lubrifiants entrer en contact avec les courroies d'entraînement et leurs poulies. Essuyez parfaitement la zone autour des pièces lubrifiées avant et après la lubrification.

*Avant de mettre la tondeuse hors service pour une période prolongée, lubrifiez parfaitement tous les endroits indiqués sur la photo, surtout les demi-arbres des axes avant et arrière.*

WWW.LOBEST.HU

## 7 SOLUTIONS EN CAS DE DYSFONCTIONNEMENT ET DE DÉFAUT

N'effectuez aucune réparation si vous ne disposez pas de l'équipement et des qualifications techniques appropriés. Les réparations décrites à continuation peuvent être réalisées par l'utilisateur de la tondeuse. Toutes les autres réparations effectuées par l'utilisateur et qui ne sont pas spécifiées ici annuleront la garantie. Le fabricant rejette toute responsabilité quant aux dégâts découlant de réparations non autorisées et mal effectuées par l'utilisateur.

PROBLÈMES MOTEUR		
PROBLÈME	CAUSES POSSIBLES	SOLUTION
<b>LE MOTEUR NE DÉMARRE PAS</b>	Pas assez de carburant dans le réservoir	▶ Ajoutez du carburant
	Procédure de démarrage du moteur incorrecte	▶ Vérifiez que la procédure est conforme au point <b>▣ 5.2</b>
	Fusible grillé	▶ Remplacez le fusible
	Batterie à plat ou défectueuse	▶ Vérifiez la tension aux bornes de la batterie qui doit être de 12 V. Si ce n'est pas le cas, rechargez la batterie ou installez en une neuve. ▶ Sur une tondeuse neuve : - vérifiez que la batterie a bien été activée et chargée. - remplacez la bougie d'allumage et contrôlez en cas de mauvaise manipulation, l'absence d'huile sur le cylindre
	Bougie d'allumage défectueuse ou sale ou mauvais écartement des électrodes	▶ Nettoyez la bougie, réglez l'écartement entre les électrodes ( <b>▣ 6.3.2</b> ).
	Conducteurs électriques desserrés ou endommagés, commutation incorrecte du système électrique	▶ Vérifiez si les conducteurs sont bien serrés et resserrez-les si nécessaire. ▶ Remplacez les conducteurs endommagés ou les interrupteurs défectueux.
	Dysfonctionnement du moteur ou du système électrique de la tondeuse	▶ Vérifiez à nouveau le moteur en suivant exactement les instructions dans le manuel de l'utilisateur du fabricant du moteur. ▶ Faites contrôler le système électrique dans un atelier spécialisé.
<b>LE MOTEUR TOURNE MAIS NE DÉMARRE PAS</b>	Procédure de démarrage du moteur incorrecte	▶ Vérifiez que la procédure prescrite pour démarrer le moteur a été suivie ( <b>▣ 5.2</b> ). Vérifiez que l'essence dans le réservoir d'essence est propre.
	Filtre à essence obstrué	▶ Vérifiez le filtre à essence et nettoyez-le si nécessaire
	Robinet d'essence fermé	▶ Vérifiez que le robinet est ouvert (uniquement sur les tondeuses avec moteur à deux cylindres, V TWIN)
	Le starter n'a pas été enclenché	▶ Déplacez la manette des gaz à la position « STARTER ».
	Dysfonctionnement du moteur ou du système électrique de la tondeuse	▶ Vérifiez à nouveau le moteur en suivant exactement les instructions dans le manuel de l'utilisateur du fabricant du moteur. ▶ Faites contrôler le système électrique dans un atelier spécialisé.
<b>LE MOTEUR TOURNE MAIS LA TONDEUSE NE SE DÉPLACE PAS LORSQUE LA PÉDALE DE DÉPLACEMENT EST ENFONCÉE</b>	La courroie de déplacement est détendue	▶ Vérifiez la tension de la courroie et retendez-la si nécessaire ( <b>▣ 6.3.12</b> )
	Rainures sectionnées ou endommagées sur la poulie de la courroie du moteur ou de la transmission	▶ Vérifiez la poulie de la courroie du moteur et de la transmission, remplacez les pièces défectueuses
	Le frein de stationnement est enclenché	▶ Désenclenchez le frein de stationnement en appuyant sur la pédale de frein.
<b>LE MOTEUR CLAQUE OU COGNE</b>	Quantité insuffisante d'huile ou type d'huile incorrect	▶ Vérifiez le niveau d'huile moteur ( <b>▣ 3.4.1</b> )

## PROBLÈMES DE DÉPLACEMENT

PROBLÈME	CAUSES POSSIBLES	SOLUTION
<b>UN « SIFFLEMENT » ACCOMPAGNE LES DÉPLACEMENTS</b>	Courroies, guide ou poulies de tension usés ou endommagés	▶ Vérifiez l'état des courroies et des poulies de tension. Si le problème persiste, contactez immédiatement un centre d'assistance agréé.
<b>VIBRATIONS EXTRÊMES PENDANT LES DÉPLACEMENTS</b>	Poulies de courroie endommagées ou déformées	▶ Vérifiez l'état des poulies de courroie. Remplacez-les si nécessaire.
	La courroie d'entraînement de déplacement est endommagée	▶ Vérifiez que la courroie ne possède aucune zone brûlée ni irrégularité. Remplacez-le si besoin.
	La courroie de déplacement est détendue	▶ Vérifiez la tension de la courroie (▣ 6.3.12). Remplacez-le si besoin.
	Lames de tonte déséquilibrées	▶ Vérifiez que les lames sont équilibrées. Équilibrez-les ou remplacez-les si besoin.

## PROBLÈMES DE COURROIE

PROBLÈME	CAUSES POSSIBLES	SOLUTION
<b>LA COURROIE D'ENTRAÎNEMENT DE DÉPLACEMENT DE LA TONDEUSE PATINE</b>	La courroie d'entraînement de déplacement n'est pas suffisamment tendue	▶ Vérifiez la tension de la courroie et retendez-la si nécessaire (▣ 6.3.12)
	La courroie d'entraînement de déplacement est endommagée ou usée	▶ Vérifiez l'état de la courroie - remplacez-la si nécessaire.
	La poulie de courroie du moteur ou la poulie de courroie de transmission est endommagée.	▶ Vérifiez leur état et remplacez-les si nécessaire.
	Le mécanisme d'embrayage est bloqué par un corps étranger	▶ Contrôlez l'embrayage et retirez tout corps étranger
<b>LA COURROIE D'ENTRAÎNEMENT DE DÉPLACEMENT DE LA TONDEUSE GRINCE</b>	La courroie d'entraînement de déplacement n'est pas suffisamment tendue	▶ Vérifiez la tension de la courroie et retendez-la si nécessaire (▣ 6.3.12) ▶ Vérifiez l'état de fonctionnement des freins. S'ils ne sont pas en bon état, faites-les régler dans un centre d'assistance agréé.
<b>LA COURROIE D'ENTRAÎNEMENT DE DÉPLACEMENT SAUTE PENDANT L'UTILISATION</b>	La courroie d'entraînement de déplacement n'est pas suffisamment tendue	▶ Vérifiez la tension de la courroie et retendez-la si nécessaire (▣ 6.3.12)
	La courroie d'entraînement de déplacement n'est pas positionnée correctement	▶ Vérifiez la disposition de la courroie. Ajustez-le si besoin.
	Poulies de courroie endommagées	▶ Vérifiez si les poulies sont endommagées. Remplacez-les si nécessaire.
	Jeu important dans le mécanisme d'embrayage	▶ Vérifiez le jeu dans le mécanisme d'embrayage. Des déviations peuvent entraîner la courbure / la déformation du support des roulements d'embrayage. Remplacez-le si besoin.
<b>LA DIRECTION PATINE OU EST LÂCHE</b>	L'espace entre le segment et le pignon est trop important	▶ Vérifiez que l'espace entre le pignon et le segment n'est pas trop important. Si c'est le cas, ajustez le segment denté.
	Rotules ou raccords usés	▶ Vérifiez l'usure des rotules et raccords à bille. Remplacez les articulations si besoin.

## PROBLÈMES AVEC LE PLATEAU DE COUPE

PROBLÈME	CAUSES POSSIBLES	SOLUTION
<b>LE PLATEAU DE COUPE NE TOND PAS DE FAÇON HOMOGENÈ</b>	Herbe et saletés accumulées à l'intérieur du plateau de coupe	▶ Retirez l'herbe sous le plateau de coupe.
	Lames émoussées ou déformées	▶ Vérifiez l'état des lames et affûtez-les ou remplacez-les si nécessaire (▣ 6.3.6)
	Axe de lame endommagé ou usé	▶ Vérifiez l'état de l'axe.
	Une courroie ou les deux sont insuffisamment tendues	▶ Vérifiez la tension et retendez si nécessaire (▣ 6.3.8 and 6.3.9).
<b>UNE BANDE RESTE NON TONDUE ENTRE LES ROTORS DE LAME</b>	Lames émoussées ou déformées	▶ Vérifiez l'état des lames et affûtez-les ou remplacez-les si nécessaire (▣ 6.3.6)
	Carter de roulement endommagé	▶ Vérifiez l'état des roulements et effectuez en fonction du résultat une réparation ou un remplacement. Quand l'herbe à couper est épaisse ou trop humide, une bande d'herbe peut rester intacte. La vitesse de déplacement doit être ajustée pour respecter les conditions de coupe en passant à une vitesse appropriée. Le moteur ne doit pas fonctionner avec la vanne de l'accélérateur complètement ouverte.
<b>LE PLATEAU DE COUPE DÉCHIQUÈTE LE GAZON</b>	Lames tordues	▶ Vérifiez l'état des lames et affûtez-les ou remplacez-les si nécessaire (▣ 6.3.6)
	Carter de roulement endommagé	▶ Vérifiez l'état des roulements et effectuez en fonction du résultat une réparation ou un remplacement.
	La courroie d'entraînement n'est pas suffisamment tendue	▶ Vérifiez la tension de la courroie d'entraînement (▣ 6.3.8 et 6.3.9) et tendez-la à nouveau si besoin.
	Hauteur de tonte inappropriée	▶ Vérifiez la hauteur de tonte et réglez-la si nécessaire. Le gazon est plus fréquemment déchiqueté sur les terrains irréguliers.
<b>LE PLATEAU DE COUPE N'ÉJECTE PAS L'HERBE</b>	Herbe accumulée à l'intérieur du plateau de coupe	▶ Retirez l'herbe sous le plateau de coupe. Par temps humide, la goulotte d'éjection et la partie inférieure de la sortie du plateau de coupe peuvent s'obstruer avec l'herbe. Ne tondez pas de l'herbe mouillée.
	La courroie d'entraînement n'est pas suffisamment tendue	▶ Vérifiez la tension de la courroie d'entraînement (▣ 6.3.8 et 6.3.9) et tendez-la à nouveau si besoin.
	Vitesse de déplacement inappropriée	▶ Réglez la vitesse de déplacement conformément aux conditions de tonte. Le moteur ne doit pas fonctionner avec la soupape d'étranglement complètement ouverte. Lorsque vous tondez de l'herbe haute, tondez d'abord à une hauteur élevée puis une nouvelle fois à une hauteur normale. Respectez les informations du chapitre 5.5.3.
	Lame mal installée	▶ Vérifiez que les lames sont installées correctement, notamment après leur remplacement.



## PROBLÈMES AVEC LE PLATEAU DE COUPE (suite)

PROBLÈME	CAUSES POSSIBLES	SOLUTION
<b>LA COURROIE D'ENTRAÎNEMENT DU PLATEAU DE COUPE S'ARRÊTE PENDANT LE FONCTIONNEMENT</b>	Courroie d'entraînement du plateau de coupe endommagée	▶ Vérifiez l'état des poulies de courroie. Il se peut que la courroie ait sauté de la poulie ou qu'elle soit endommagée. Remplacez-le si besoin.
	La courroie d'entraînement n'est pas suffisamment tendue	▶ Vérifiez la tension de la courroie d'entraînement (☐ 6.3.8 et 6.3.9) et tendez-la à nouveau si besoin. Vérifiez également la disposition de la courroie.
	Hauteur de tonte inappropriée	▶ Vérifiez la hauteur de coupe réglée et ajustez-la si nécessaire.
	Un corps étranger bloque le mouvement de la courroie	▶ Vérifiez le mouvement de la courroie et supprimez tout corps étranger ou saleté si nécessaire.
	Poulies de courroie endommagées	▶ Vérifiez à nouveau toutes les poulies de courroie. Les courroies voilées ou fissurées peuvent causer des problèmes. Remplacez-les si besoin. Vérifiez également la surface intérieure de la poulie du moteur. Si elle est usée ou fissurée, il faut remplacer la poulie.
	Pièces du mécanisme de tension usées	▶ Vérifiez les pièces du mécanisme de tension et remplacez les pièces usées si nécessaire.
<b>LA COURROIE D'ENTRAÎNEMENT DU PLATEAU DE COUPE DÉRAPE</b>	L'herbe est trop haute ou mouillée	▶ Si l'herbe est trop haute ou humide, la courroie d'entraînement du plateau de coupe peut déraiper. Vérifiez que le niveau d'usure de la courroie. Si elle est usée, remplacez-la.
	La courroie d'entraînement n'est pas suffisamment tendue	▶ Vérifiez la tension de la courroie d'entraînement (☐ 6.3.8 et 6.3.9) et tendez-la à nouveau si besoin.
	Ressort de tension de la courroie usé ou endommagé	▶ Vérifiez le ressort de tension du mécanisme de tension de la courroie. Remplacez le ressort s'il est détendu ou endommagé.
<b>LA COURROIE D'ENTRAÎNEMENT DU PLATEAU DE COUPE EST EXTRÊMEMENT USÉE</b>	Un corps étranger bloque le mouvement de la courroie	▶ Vérifiez tous les points le long du parcours de la courroie. Vérifiez qu'aucun corps étranger empêche la courroie de se déplacer. Si c'est le cas, retirez le corps étranger.
	Poulies de courroie endommagées	▶ Vérifiez les poulies et remplacez-les si elles sont endommagées.
	Hauteur de tonte inappropriée	▶ Vérifiez la hauteur de coupe réglée et ajustez-la si nécessaire.
	La courroie d'entraînement n'est pas suffisamment tendue	▶ Vérifiez la tension de la courroie d'entraînement (☐ 6.3.8 et 6.3.9) et tendez-la à nouveau si besoin.
<b>LES LAMES NE PEUVENT PAS ÊTRE MISES EN MOUVEMENT</b>	Courroie d'entraînement de la lame endommagée ou usée	▶ Vérifiez l'état de la courroie - remplacez-la si nécessaire. Si elle est détendue, tendez-la.
	Ressort du mécanisme de tension endommagé	▶ Vérifiez l'état du ressort du mécanisme de tension et remplacez-le si nécessaire.
	Un corps étranger bloque le mouvement de la courroie	▶ Vérifiez si le mouvement de la courroie n'est pas empêché par un corps étranger. Si c'est le cas, retirez le corps étranger.
<b>LES LAMES METTENT DU TEMPS POUR S'ARRÊTER</b>	La courroie d'entraînement n'est pas suffisamment tendue	▶ Vérifiez la tension de la courroie d'entraînement (☐ 6.3.8 et 6.3.9) et tendez-la à nouveau si besoin. Si la courroie ne peut pas être tendue à cause d'une usure importante, remplacez-la.
	Un corps étranger bloque le mouvement de la courroie	▶ Vérifiez si le mouvement de la courroie n'est pas empêché par un corps étranger. Si c'est le cas, retirez le corps étranger.
	Mauvais fonctionnement de l'embrayage électromagnétique	▶ Vérifiez que l'embrayage électromagnétique se coupe correctement. Si l'embrayage ne fonctionne pas correctement, faites-le remplacer ou réparer dans un centre de service après-vente agréé.

## PROBLÈMES AVEC LE PLATEAU DE COUPE (suite)

PROBLÈME	CAUSES POSSIBLES	SOLUTION
<b>LES COURROIES VIBRENT BEAUCOUP LORSQUE LE PLATEAU DE COUPE EST MIS EN MARCHÉ</b>	Lames endommagées	▶ Vérifiez que les lames ne sont pas émoussées ou tordues et vérifiez qu'elles sont équilibrées. Si elles sont déformées, remplacez-les.
	Courroie d'entraînement de la lame endommagée	▶ Vérifiez que la courroie ne possède aucune zone brûlée ni irrégularités, qui pourraient causer les vibrations. Si la courroie est endommagée, remplacez-la.
	Lames usées ou endommagées	▶ Vérifiez l'état des lames. Remplacez-les si nécessaire.
	Mauvais fonctionnement de l'embrayage électromagnétique	▶ Vérifiez que l'embrayage électromagnétique commute correctement. Si l'embrayage ne fonctionne pas correctement, faites-le remplacer ou réparer dans un centre de service après-vente agréé.
	Poulie de la courroie moteur endommagée	▶ Vérifiez la surface interne de la poulie du moteur. Si elle est usée ou fissurée, il faut remplacer la poulie.
	Retirez les accumulations sous le plateau de coupe	▶ Vérifiez si de l'herbe s'est accumulée sous le plateau de coupe. Il faut retirer l'herbe accumulée.
	Erreur du montage moteur	▶ Vérifiez si le défaut ne vient pas du montage du moteur. Serrez les boulons ou remplacez-les si besoin.
	La courroie d'entraînement n'est pas suffisamment tendue	▶ Vérifiez la tension de la courroie (▣ 6.3.8). Remplacez-le si besoin.

## AUTRES PROBLÈMES

<b>LA TONDEUSE NE PEUT PAS ÊTRE POUSSÉE OU ALORS TRÈS DIFFICILEMENT</b>	Le levier de dérivation n'est pas dans la bonne position	▶ Vérifiez la position du levier de dérivation (ne doit pas être en position « 0 »).
<b>LA TONDEUSE A DU MAL À TOURNER OU À ÊTRE CONTRÔLÉE</b>	Mauvaise pression des pneus	▶ Vérifiez la pression des pneus (▣ 3.4.4)
<b>IL EST IMPOSSIBLE DE DÉMARRER LA TONDEUSE DE MANIÈRE HABITUELLE</b>	Dysfonctionnement du système électrique	▶ Utilisez le système de déplacement d'urgence et conduisez la tondeuse à l'endroit depuis lequel elle pourra être transportée dans un centre de réparation (▣ 5.2.1)

## 7.1 COMMANDE DES PIÈCES DE RECHANGE

Nous vous recommandons d'utiliser des pièces de rechange d'origine uniquement, ce qui permet de garantir la sécurité de la tondeuse et la compatibilité des pièces. Commandez toujours des pièces de rechange auprès d'un distributeur ou d'une organisation de service après-vente agréés, informés des modifications techniques actuelles réalisés sur les produits pendant la fabrication. Pour pouvoir identifier la pièce de rechange facilement, rapidement et avec précision, veillez à toujours fournir le numéro de série qui se trouve au verso de la couverture de ce document avec votre commande. Renseignez également l'année de fabrication indiquée sur l'étiquette d'identification du produit sous le siège.

## 7.2 GARANTIE

Cette machine a été conçue et réalisée avec les techniques de production les plus modernes. Le fabricant garantit ses produits pendant une période de 24 mois à compter de la date d'achat, en cas d'usage privé ou d'activités de bricolage. En cas d'usage professionnel, la garantie est limitée à 12 mois.

### Conditions générales de garantie

- 1) La garantie devient effective à partir de la date d'achat. Le constructeur remplace gratuitement les pièces présentant des vices de matériau, d'usinage ou de fabrication par le biais de son réseau commercial et d'assistance. La garantie ne prive pas l'acheteur des droits qui lui sont octroyés par le code civil contre les conséquences ou les vices causés par la chose vendue.
- 2) Le personnel technique interviendra le plus rapidement possible, dans les délais concédés par les nécessités organisationnelles.
- 3) **Pour demander l'assistance sous garantie, il est nécessaire de présenter au personnel agréé le certificat de garantie ci-dessous portant le cachet du revendeur, dûment rempli et accompagné de la facture d'achat ou du ticket de caisse obligatoire reportant la date d'achat.**
- 4) La garantie s'annule en cas de :
  - d'absence manifeste d'entretien,
  - d'utilisation incorrecte ou de manipulation du produit,
  - d'utilisation de lubrifiants ou de carburants inadéquats,
  - d'utilisation de pièces détachées ou d'accessoires non originaux,
  - d'interventions effectuées par du personnel n'étant pas agréé.
- 5) Le constructeur exclut de la garantie les consommables et les pièces sujettes à usure de fonctionnement normale.
- 6) La garantie exclut les interventions de mise à jour et d'amélioration du produit.
- 7) La garantie ne couvre pas la mise au point ni les interventions d'entretien nécessaires pendant la période de validité de la garantie.
- 8) Les éventuels dommages subis pendant le transport doivent être immédiatement signalés au transporteur sous peine d'annulation de la garantie.
- 9) Pour les moteurs d'autres marques (Briggs & Stratton, Subaru, Honda, Lombardini, Kohler, etc.) montés sur nos machines, la garantie appliquée sera celle qui est accordée par le fabricant du moteur en question.
- 10) La garantie ne couvre pas les éventuels dommages, directs ou indirects, causés à des personnes ou des objets suite à des pannes de la machine ou à l'interruption forcée et prolongée de son utilisation.

MODELE	DATE
N° de SERIE	CONCESSIONNAIRE
ACHETÉ PAR M.	
<b>Ne pas expédier ! Joindre uniquement à l'éventuelle demande de garantie technique.</b>	

## 8 ENTRETIEN APRÈS LA SAISON DE COUPE ET MISE HORS SERVICE DE LA TONDEUSE

À la fin de la saison ou si vous n'utilisez pas votre tondeuse plus de 30 jours, veillez à la préparer pour l'entreposage dès que possible. S'il reste du carburant dans le réservoir d'essence pendant plus de 30 jours, un dépôt gluant peut se former et avoir un effet négatif sur le carburateur, entraînant un mauvais fonctionnement du moteur. Pour éviter cela, videz le réservoir d'essence.



**Ne conservez jamais la tondeuse autoportée avec un réservoir plein dans des bâtiments ou dans des zones mal aérées, en présence de vapeurs de carburant, de flammes nues, d'étincelles ou de flammes d'allumage, de chaudières, de chauffage central, de chiffons secs, etc. Manipulez les carburants et les graisses avec soin car ils sont hautement inflammables. Une mauvaise manipulation peut provoquer de brûlures graves ou des dommages matériels.**

**Ne videz le réservoir d'essence que dans des récipients approuvés, en extérieur et loin de flammes nues.**

### Procédure recommandée pour préparer l'entreposage de la tondeuse autoportée :

- ▶ Nettoyez soigneusement toute la tondeuse, notamment l'intérieur du plateau de coupe (▣ 6.2.2).



**N'utilisez jamais d'essence pour le nettoyage. Utilisez des produits de dégraissage et de l'eau chaude.**

- ▶ Réparez et peignez les points cabossés pour éviter l'apparition de corrosion.
- ▶ Remplacez les pièces défectueuses ou usagées et serrez tous les écrous et les boulons.
- ▶ Préparez le moteur pour l'entreposage conformément au manuel de l'utilisateur du moteur concernant l'utilisation et l'entretien.
- ▶ Lubrifiez tous les points de lubrification conformément au diagramme de lubrification (▣ 6.4).
- ▶ Desserrez la courroie trapézoïdale d'entraînement du plateau de coupe (▣ 6.3.8)
- ▶ Retirez la batterie, nettoyez-la et chargez-la complètement. Une batterie déchargée peut geler et se fissurer. Stockez la batterie dans un lieu frais et sec, si besoin. Chargez la batterie tous les 30 jours et vérifiez régulièrement sa tension.
- ▶ Conservez la tondeuse autoportée couverte dans un lieu propre et sec.



**Le meilleur moyen de garantir les conditions idéales de fonctionnement de la tondeuse autoportée pour la saison suivante est de la faire inspecter et régler dans un centre de service après-vente agréé chaque année.**

**LOBEST** Kft.  
Kertigépek és alkatrészek

**WWW.LOBEST.HU**

## 9 ÉLIMINATION DE LA TONDEUSE

Lorsque la tondeuse arrive en fin de vie, le propriétaire de la tondeuse est responsable de son élimination. Cette opération peut être effectuée de deux manières :

- a) Remettez la tondeuse à une entreprise agréée (casse, point de collecte de déchets secondaires, etc.). Vous recevrez la confirmation documentée que la tondeuse a bien été cédée pour élimination.
- b) Éliminez la tondeuse vous-même. Dans ce cas, nous vous recommandons de suivre la procédure suivante :
  - ▶ Mettez le produit au rebut en utilisant les matières recyclables conformément à la loi applicable sur l'élimination des déchets.
  - ▶ Démontez la tondeuse dans son intégralité.
  - ▶ Les pièces qui peuvent être réutilisées doivent être nettoyées, préservées et conservées pour une utilisation ultérieure.
  - ▶ Triez les pièces restantes en séparant les pièces écologiques de celles qui ne le sont pas, par ex. parties en caoutchouc (joints), restes de lubrifiant dans les roulements ou sur les engrenages. Les composants dangereux pour l'environnement doivent être traités conformément à la loi sur l'élimination des déchets en vigueur dans le pays de l'utilisation (par exemple, en République tchèque.)
  - ▶ Triez les déchets conformément au catalogue européen des déchets selon l'ordonnance correspondante. Les déchets écologiques doivent être traités comme des matières réutilisables.



 **Best**<sup>Kft.</sup>  
Kertigépek és alkatrészek

[WWW.LOBEST.HU](http://WWW.LOBEST.HU)

# 10 DÉCLARATION DE CONFORMITÉ (original)

conformément à : Directive du Parlement et du Conseil Européen n° 2006/42/CE (directive gouvernementale NV 176/2008 Coll.)  
Directive du Parlement et du Conseil Européen n° 2014/30/CE (directive gouvernementale NV 117/2016 Coll.)  
Directive du Parlement et du Conseil Européen n° 2000/14/CE (directive gouvernementale NV 9/2002 Coll.)

A. Nous : EMAK spa via Fermi, 4 - 42011 Bagnolo in Piano (RE) ITALY

déclarons ce qui suit :

B. Équipement mécanique

- nom : **Oleo-Mac OM 106/24 K H 4x4 - OM 105J/22 H - OM 105J/24 K H - OM 106/16 K H - OM 106/17,5 H - OM 106/24 K H - OM 106/18 H - OM 124/22 H - OM 124/24 K H**

**Efco EF 106/24 K H 4x4 - EF 106/24 K H 4x4 HD - BLE 506/24 K H - SRE 506/24 K H**

**Essential - EF 105J/22 H - EF 105J/24 K H - EF 106/15,5 H - EF 106/16 K H - EF 106/17,5 H - EF 106/24 K H - EF 106/18 H - EF 110/24 K HH - EF 124/22 H - EF 124/24 K H**

**GUEM LE 26/102 HA**

- modèle : **UJ 102**

- numéro de série : **00001-99999**

C. Législation à la base de l'évaluation de conformité :

ČSN EN ISO 12100, ČSN EN ISO 5395-1,3, ČSN EN ISO 14982:2009

D. L'évaluation de la conformité a été effectuée selon la procédure désignée dans la :

- Directive du PE et du conseil N° 2006/42/CE, Annexe VIII, (équivalent annexe 8, NV N° 176/2008 Coll.)

- Directive du PE et du conseil N° 2014/30/CE, Annexe II, (équivalent annexe 2, NV N° 117/2016 Coll.)

- Directive du PE et du conseil N° 2000/14/CE, Annexe VI, (équivalent annexe 5, NV N° 9/2002 Coll.)

Státní zkušebna strojů a.s. (SZS, a.s.), NB 1016

Třanovského 622/11

163 04 Prague 6 Řepy, République Tchèque

E. Déclaration de conformité réalisée par : lame rotative.

Largeur de coupe: **102 cm (105J - 106 - 506 - 102) - 110 cm (110) - 122 cm (124)**

F. Nous confirmons que :

- cet équipement mécanique est conforme à toutes les dispositions des directives susmentionnées (NV)

- des mesures ont été prises pour assurer la conformité de tous les produits introduits sur le marché avec la documentation technique et les exigences de la réglementation technique.

- niveau d'émission de puissance sonore garantie  $L_{WA}$  100 dB(A)

Valeurs moyennes mesurées de puissance sonore selon le moteur utilisé :

MOTEUR	Vitesse (min <sup>-1</sup> )	Valeur mesurée de puissance sonore [dB(A)]
B&S Vanguard 23 HP (3867)	2 700	99
B&S 7220 PXi (40U8)	2 700	100
B&S 7220 EXi (40N8)	2 700	100
B&S 7220 CXi (40T8)	2 800	100
B&S 8240 PXi (44U6)	2 800	100
B&S 8260 CXi (44C7)	2 800	100
Kawasaki FS 600V	2 700	99
Loncin LC1P92F	2 700	99
Loncin LC2P77F	2 700	99

La documentation technique recouvrant l'annexe VII de la Directive 2006/42/CE et conforme à la Directive 2000/14/CE est conservée au siège du constructeur :

Bagnolo in Piano (RE) Italy 1.2.2022

   
Fausto Bellamico - President

Par conséquent, ce manuel peut présenter des différences techniques de terminologie par rapport au produit réel. Cela ne donne droit à aucune réclamation. L'impression, la reproduction, la publication et la traduction (même partielle) ne peuvent être réalisées sans l'autorisation écrite de Seco Industries, s.r.o. Le fabricant se réserve le droit de modifier les paramètres techniques du produit, sans préavis au client.

# VORWORT

## Werter Kunde,

Vielen Dank für den Kauf dieses Aufsitzmähers von **Emak S.p.A.**, ein sowohl in Europa als auch international renommiertes Unternehmen als Hersteller von hochwertigen Maschinen und Zubehör für die Pflege von Rasenflächen.







## ÜBER DIESE BEDIENUNGSANLEITUNG

Diese Bedienungsanleitung soll Sie auf einfachste Weise durch die sichere Installation, Bedienung und Wartung Ihrer Maschine führen und Ihnen Auskunft zu ihren Optionen und Funktionen geben. Es ist daher für alle Personen gedacht, die während der **Installation, Bedienung und Wartung** in Kontakt mit der Maschine kommen.

Bitte lesen Sie die Bedienungsanleitung sorgfältig durch, bevor Sie etwas mit der Maschine machen. Befolgen Sie die in diesem Handbuch enthaltenen Anweisungen genau, so dass die Bedienung der Maschine einfacher ist und sie optimal genutzt wird und eine lange Lebensdauer hat.

## IN DIESER BEDIENUNGSANLEITUNG VERWENDETE SYMBOLE

In dieser Bedienungsanleitung finden Sie Symbole mit folgender Bedeutung:

SYMBOL	BEDEUTUNG
 	Diese Symbole haben die Bedeutung von „HINWEIS“ und „WARNUNG“ und weisen auf Tatsachen hin, die das Zubehör beschädigen und/oder den Benutzer schwer verletzen können.
	Dieses Symbol weist auf eine wichtige Anweisung, Eigenschaft, ein Verfahren oder Thema hin, dessen Sie sich bewusst sein müssen, und woran Sie sich bei Montage, Betrieb und Wartung der Maschine halten müssen.
	Dieses Symbol weist auf nützliche Informationen zur Maschine oder deren Zubehör hin.
	Das Symbol ist ein Verweis auf ein Bild im vorderen Teil der Bedienungsanleitung. Es wird immer durch die Nummer des Bildes begleitet.
	Dieses Symbol ist ein Verweis auf ein weiteres Kapitel in diesem oder einem anderen Benutzerhandbuch und wird meist zusammen mit der Nummer des Kapitels angezeigt, auf das es sich bezieht.

## WICHTIGE INFORMATION

Dieses Handbuch ist Bestandteil des Aufsitzmähers, das beim Verkauf des Mähers beigelegt werden muss. Bewahren Sie es daher für eine spätere Verwendung auf.

**Nehmen Sie die Maschine erst dann in Betrieb, wenn Sie sich mit allen Hinweisen, Verboten und Empfehlungen in diesem Handbuch, insbesondere im Kapitel „Sicherheit bei der Benutzung“, gründlich vertraut gemacht haben.**

Die in dieser Bedienungsanleitung verwendeten Abbildungen entsprechen nicht unbedingt der Realität; sie sollen die wichtigsten Prinzipien der Maschine beschreiben.

## WENN SIE NICHT SICHER SIND

In der Praxis treten häufig unvorhersehbare Situationen ein, die nicht in dieser Bedienungsanleitung einbezogen und beschrieben werden können. Wenn Sie also bei einer Prozedur unsicher sind oder wenn etwas unklar ist oder Sie Fragen haben, zögern Sie nicht, sich an eine unserer mehr als 100 autorisierten, professionell ausgestatteten Kundendienststellen in ganz Europa zu wenden, wo geschulte und geprüfte Experten bereitstehen, um Ihnen zu helfen.

# 1 TECHNISCHE INFORMATIONEN

## 1.1 ANWENDUNG

Die Maschine mit dem Handelsnamen STARJET ist ein zweiachsiger Aufsitzmäher mit Eigenantrieb zum **Mähen von ebenen, gepflegten Rasenflächen mit einer maximalen Wuchshöhe von 10 cm**, z.B. in Parks, Gärten und auf Sportplätzen, auch geeignet für Hänge mit leichter Neigung, **auf denen sich keine Gegenstände befinden** (herabgefallene Äste, Steine, feste Gegenstände usw.). **Die Hangneigung darf 12° (21%) nicht überschreiten, bei Verwendung eines 4x4-Antriebs darf die Hangneigung 15° (27%) nicht überschreiten.**



**Jegliche Nutzung** dieses Aufsitzmähers, **die nicht in diesem Handbuch beschrieben ist und die über die hier beschriebene Verwendung hinausgeht, wird als nicht vorgesehener Zweck oder Gebrauch betrachtet.** Der Hersteller der Maschine ist nicht verantwortlich für Schäden, die aus einer solchen Nutzung entstehen; der Nutzer trägt das volle Risiko. Der Benutzer ist auch für die Einhaltung der vom Hersteller vorgeschriebenen Bedingungen für Betrieb, Wartung und Reparatur dieser Maschine verantwortlich, die **nur von Personen benutzt, gewartet und repariert werden darf, die mit ihr vertraut und über die Gefahren unterrichtet sind.**

*Nur vom Hersteller genehmigtes Zubehör darf an der Maschine angebracht werden. Durch die Verwendung von anderem Zubehör erlischt die Garantie sofort.*

## 1.2 HAUPTELEMENTE DES AUFSITZMÄHERS

Der Aufsitzmäher besteht aus folgenden Grundeinheiten:

### (1) Chassis mit Stoßstange

Das Chassis mit der Stoßstange dient als tragendes Element für die meisten Hauptteile der Maschine.

### (2) Verkleidung

Die Verkleidung ist eine Kombination aus Kunststoff und Metallabdeckungen, die den Motor und die elektrischen und mechanischen Komponenten der Maschine passend abdecken. Dazu gehören auch die Lampen für die Tag- und Nachtbeleuchtung.

### (3) Abdeckung für Batterie und Sicherung

Diese Abdeckung unter dem Lenkrad ermöglicht den einfachen Zugriff auf Batterie und Sicherungen der Maschine.

### (4) Fahrerposition

Der bequeme Sitz ermöglicht einen einfachen Zugriff auf alle Bedienelemente der Maschine.

### (5) Grasfangvorrichtung

Die Grasfangvorrichtung besteht aus einem Metallrohrrahmen, Deckel, Auffangsack aus Textilgewebe und einem Auskipphebel.

### (6) Kraftstofftank

Ermöglicht einfaches Nachfüllen von Kraftstoff und Überprüfung des Kraftstoffstands.

### (7) Grasauswurf

Es verbindet das Mähwerk mit der Grasfangvorrichtung. Das Gras geht hierdurch in die Grasfangvorrichtung.

### (8) Mähwerk

Das Mähwerk mäht und sammelt das Gras. Es besteht aus Abdeckung, Hauptplatte und zwei Mähmessern.



1.2



## 1.3 TYPENSCHILD UND AN DER MASCHINE VERWENDETE AUFKLEBER













### MODELL-TYPENSCHILD (A)

 1.3	1. Maschinenmodell
	2. Motormodell
	3. Baujahr
	4. Gewicht
	5. Name und Adresse des Herstellers
	6. Compliance-Zeichen des Produkts
	7. Hersteller-Logo







Der Verkäufer notiert bei der Übergabe der Maschine die Seriennummer auf der Rückseite des Deckblatts dieser Anleitung.



### ETIKETTEN AN DER VERKLEIDUNG UNTER DEM SITZ (B) UND (C)

 1.3		Gefahr		Nicht während des Betriebs berühren		Bei der Reparatur Anleitung befolgen		Maschine nicht während des Fahrens verlassen
		Achtung, umherfliegende Objekte		Lesen Sie das Handbuch		Nicht in der Nähe anderer Menschen mähen		Keine Passagiere mitnehmen
		Nicht senkrecht zum Hang fahren		Unbefugte Personen in sicherem Abstand halten		Maximale Arbeitssteigung		

### ETIKETTEN AUF DEM FAHRTPEDAL (D)

 1.3		Rückwärts
		Vorwärts
		Schnell
		Langsam



### ETIKETTEN AUF DER LINKEN UND RECHTEN SEITE DER MASCHINE (E)

 1.3		Vorsicht Heiße Oberfläche!		Gefahr von Verbrennungen
--	---	----------------------------	---	--------------------------



### ETIKETTEN AM MÄHWERK (F)

 1.3		Gefahr		Nicht auf die Maschine steigen
		Rotierende Werkzeuge		Garantierter Schalleistungspegel gemäß Richtlinie 2000/14/EC



### KRAFTSTOFFTANKPLATTE (G)

 1.3		Treibstofftankvolumen
--	---	-----------------------

### ETIKETT AM BREMSPEDAL (H):

 1.3		Bremse
--	---	--------

### ETIKETT AM PEDAL DIFFERENTIALSPERRE (I)

 1.3		Differentialsperre aktiviert		Differentialsperre deaktiviert
--	---	---------------------------------	---	-----------------------------------









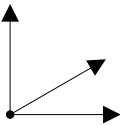

Es ist strengstens **verboten** am Rasenmäher angebrachte Etiketten und Symbole **zu entfernen oder beschädigen**. Bei Beschädigung oder Unlesbarkeit des Etiketts kontaktieren Sie bitte den Lieferanten oder Maschinenhersteller und fordern Ersatz an.

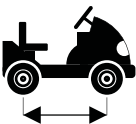

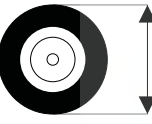
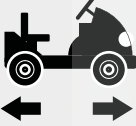
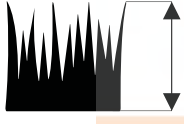
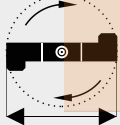
[WWW.LOBEST.HU](http://WWW.LOBEST.HU)

## 1.4 TECHNISCHE PARAMETER

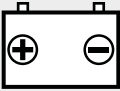
GRUNDPARAMETER		EINHEITEN	MODELL			
			106	106 4x4	110	124
	Abmessungen der Maschine (Länge x Breite x Höhe) *	[cm]	242 x 106 x 116		210 x 116 x 125 (ohne Grasfangvorrichtung)	258 x 127 x 129
	Gewicht (ohne Füllung und Fahrer)*	[kg]	271	330	297 (ohne Grasfangvorrichtung)	303
	Radstand	[cm]	120			
	Radstand (vorne / hinten)	[cm]	Transmission TT 46 76 / 73		Transmission TT 664 83 / 73	
	Radabmessungen (vorne / hinten)	[“]	16 x 6.50-8 / 20 x 10-8			
	Fahrgeschwindigkeit (vorwärts/rückwärts)	[km/h]	9 / 4,5			
	Mähhöhe	[mm]	25 - 95	35 - 90	25 - 90	
	Mähbreite (Abdeckbereich)	[cm]	102	110	122	
	Volumen des Grasfangbehälters	[l]	320 / 380			
	Treibstofftankvolumen	[l]	13			
	Treibstoffart	---	Bleifreies Benzin Natural 95			
	Batterietyp (Kapazität - Spannung)	---	12V - 28Ah / 12V - 32Ah			

\* Dies sind nur ungefähre Angaben; die tatsächlichen Werte variieren je nach Maschinentyp und ausgewählter Grasfangvorrichtung.

**106 / 106 4x4**

Motor	Drehzahl (min <sup>-1</sup> )	Angegebener Emissionsschalldruckpegel am Einsatzort L <sub>PA,d</sub> (dB) EN ISO 5395-1	Garantierter Schalleistungspegel L <sub>WAG</sub> (dB) gemäß Richtlinie 2000/14/EG	Angegebener Vibrationspegel (m.s <sup>-2</sup> ) EN ISO 53951	
				Gesamtschwingungen a <sub>wd</sub>	übertragen auf Hand - Arm a <sub>hvd</sub>
B&S Vanguard 23 HP (3867)	2700	84 + 4	99	1,6 + 0,6	< 2,5
B&S 7220 PXi (40U8)	2700	84 + 2	100	0,9 + 0,4	6,0 + 2,4
B&S 7220 EXi (40N8)	2700	84 + 2	100	0,9 + 0,4	6,0 + 2,4
B&S 7220 CXi (40T8)	2800	84 + 4	100	0,9 + 0,5	< 2,5
B&S 8240 PXi (44U6)	2800	84 + 2	100	1,0 + 0,4	2,7 + 1,4
B&S 8260 CXi (44C7)	2800	83 + 4	100	1,0 + 0,5	< 2,5
Kawasaki FS 600V	2700	83 + 1	99	1,3 + 0,5	3,4 + 1,8
Loncin LC1P92F	2700	85 + 4	99	0,8 + 0,4	2,6 + 1,3
Loncin LC2P77F	2700	83 + 4	99	0,8 + 0,4	4,14 + 2,1

**110**

Motor	Drehzahl (min <sup>-1</sup> )	Angegebener Emissionsschalldruckpegel am Einsatzort L <sub>PA,d</sub> (dB) EN ISO 5395-1	Garantierter Schalleistungspegel L <sub>WAG</sub> (dB) gemäß Richtlinie 2000/14/EG	Angegebener Vibrationspegel (m.s <sup>-2</sup> ) EN ISO 53951	
				Gesamtschwingungen a <sub>wd</sub>	übertragen auf Hand - Arm a <sub>hvd</sub>
B&S Vanguard 23 HP (3867)	2900	84 + 4	97	1,6 + 0,6	< 2,5
B&S 7220 PXi (40U8)	2900	84 + 2	99	0,9 + 0,4	6,0 + 2,4
B&S 7220 EXi (40N8)	2900	84 + 2	99	0,9 + 0,4	6,0 + 2,4
B&S 8240 PXi (44U6)	2900	84 + 2	99	1,0 + 0,4	2,7 + 1,4
Loncin LC2P77F	2900	83 + 4	100	0,8 + 0,4	4,14 + 2,1

**124**

Motor	Drehzahl (min <sup>-1</sup> )	Angegebener Emissionsschalldruckpegel am Einsatzort L <sub>PA,d</sub> (dB) EN ISO 5395-1	Garantierter Schalleistungspegel L <sub>WAG</sub> (dB) gemäß Richtlinie 2000/14/EG	Angegebener Vibrationspegel (m.s <sup>-2</sup> ) EN ISO 53951	
				Gesamtschwingungen a <sub>wd</sub>	übertragen auf Hand - Arm a <sub>hvd</sub>
B&S Vanguard 23 HP (3867)	3000	84 + 4	103	1,6 + 0,6	< 2,5
B&S 7220 PXi (40U8)	3000	84 + 2	104	0,9 + 0,4	6,0 + 2,4
B&S 7220 CXi (40T8)	2800	84 + 4	105	0,9 + 0,5	< 2,5
B&S 8260 CXi (44C7)	3000	83 + 4	104	1,0 + 0,5	< 2,5
Loncin LC2P77F	3000	83 + 4	104	0,8 + 0,4	4,14 + 2,1



Die gemäß EN ISO 5395-1 gemessenen Werte entsprechen den Werten gemäß EN 836+A4.

**Erläuterungen:**

Motoren	Getrieben
B&S Vanguard 23 HP (3867) = Briggs & Stratton Vanguard 23 HP B&S 7220 PXi (40U8) = Briggs & Stratton V-TWIN 7000PXi SERIES B&S 7220 EXi (40N8) = Briggs & Stratton V-TWIN 7000EXi SERIES B&S 7220 CXi (40T8) = Briggs & Stratton V-TWIN SERIES 7 COMMERCIAL SERIES B&S 8240 PXi (44U6) = Briggs & Stratton V-TWIN 8000PXi SERIES B&S 8260 CXi (44C7) = Briggs & Stratton SERIES 8 COMMERCIAL SERIES	TT46 = TUFF-TORQ K46 TT62 = TUFF-TORQ K62 TT664 = TUFF-TORQ K664 + KXH 10

## 2 ARBEITSSICHERHEIT UND UNFALLVERHÜTUNG

Dieser Mäher wurde in Übereinstimmung mit den für die Herstellung solcher Maschinen geltenden internationalen Normen und Vorschriften entwickelt und hergestellt. Die elektrischen Bauteile entsprechen den internationalen Vorschriften zum Schutz vor gefährlichen Berührungsspannungen. Alle elektrischen Bauteile verfügen entweder über eine von der Norm vorgeschriebene Abdeckung oder befinden sich in Gehäusen, deren Abdeckung den Vorschriften dieser Normen entspricht.

Wenn diese Maschine richtig und gemäß der Bedienungsanleitung verwendet wird, ist sie **sehr sicher**.

### 2.1 SICHERHEITSANWEISUNGEN

Die Person, die in erster Linie für ihre eigene Sicherheit und die Sicherheit anderer beim Betrieb des Aufsitzmähers verantwortlich ist, ist dessen Benutzer. Der Hersteller übernimmt keine Verantwortung für die Verletzung von Personen oder für Schäden an der Maschine und Umweltschäden, die daraus resultieren, dass die Maschine nicht gemäß allen Sicherheitsanweisungen in diesem Handbuch betrieben wird.



**Wenn die Arbeitssicherheit nicht eingehalten und nicht alle Warnungen in diesem Handbuch beachtet werden, kann dieser Aufsitzmäher Hände oder Beine abtrennen oder Gegenstände ablenken und dadurch schwere Verletzungen oder den Tod von Personen, Beschädigung oder Zerstörung der Maschine oder eines ihrer Teile oder des Zubehörs verursachen.**

#### 2.1.1 ALLGEMEINE SICHERHEITSHINWEISE

- ! Diese Maschine darf nur von einer Person über 18 Jahren, die dieses Handbuch gelesen hat, gefahren werden. Diese Maschine darf nie von Personen bedient, gewartet oder gepflegt werden, die für die jeweilige Aktivität nicht zuständig sind.
- ! Der Benutzer der Maschine ist für die Sicherheit von Personen in der Nähe des Arbeitsbereiches der Maschine verantwortlich.
- ! Es ist nicht gestattet, ohne schriftliche Zustimmung des Herstellers technische Modifikationen an der Maschine und deren Zubehör vorzunehmen. Nicht autorisierte Änderungen können zu gefährlichen Arbeitssicherheitsbedingungen und zum Erlöschen der Garantie führen.
- ! Beachten Sie alle Auflagen zur Brandsicherheit (2.4).
- ! Entfernen Sie keine Sicherheitsaufkleber oder Etiketten von der Maschine.
- ! Bleiben Sie nicht in der Nähe der Maschine oder unter ihr, wenn sie angehoben ist und nicht ausreichend gegen Herabfallen oder Umkippen in der angehobenen Position gesichert ist.
- ! Die Bestandteile des Grasfängers werden beansprucht und können beschädigt werden, wodurch die Funktion des Grasfängers beeinträchtigt wird und Gegenstände aus dem Grasfänger fallen können. Führen Sie daher regelmäßig eine Inspektion gemäß den Empfehlungen dieser Bedienungsanleitung durch.
- ! Schalten Sie immer das Mähwerk und den Motor aus und ziehen Sie den Schlüssel aus dem Zündschloss, wenn:
  - Sie die Maschine reinigen
  - Sie angesammeltes Gras aus dem Mähwerk entfernen
  - Sie über einen Fremdkörper gefahren sind und es notwendig ist zu überprüfen, ob die Maschine beschädigt wurde, oder ob es notwendig ist, den Schaden zu beheben
  - die Maschine ungewöhnlich stark vibriert und es notwendig ist, die Ursache der Vibrationen herauszufinden
  - Sie den Motor oder andere bewegliche Teile reparieren (ziehen Sie auch die Kabel von den Zündkerzen ab)

#### 2.1.2 KLEIDUNG UND SCHUTZMITTEL FÜR DEN FAHRER

- ! Bei der Bedienung der Maschine immer geeignete Arbeitskleidung tragen. Niemals locker sitzende Kleidung und kurze Hosen tragen.
- ! Bei der Bedienung der Maschine immer feste, geschlossene Schuhetragen, idealerweise mit rutschfesten Sohlen. Nie die Maschine mit Sandalen oder barfuß bedienen.
- ! Die in diesem Handbuch angegebenen Lärm- und Vibrationspegel am Arbeitsplatz des Bedieners (1.4) knüpfen eng an die Anforderungen der EU-Richtlinien 2003/10/EG (Lärmexposition) und 2002/44/EG (Vibrationsexposition) an, in denen die Bedingungen für die Verwendung persönlicher Schutzausrüstungen gegen Lärm und Vibrationen sowie die Reduzierung der Expositionszeit des Bedieners durch die Wahl geeigneter Arbeitspausen geregelt sind. **Der Maschinenhersteller empfiehlt, dass beim Betrieb der Maschine stets Gehörschutz getragen werden sollte. Die Nichtbeachtung dieser Anweisungen kann zu permanenten Gesundheitsschäden führen!**

#### 2.1.3 BEVOR DIE MASCHINE BENUTZT WIRD

- ! Verwenden Sie den Aufsitzmäher nicht, wenn er beschädigt ist oder eine seiner Schutzvorrichtungen fehlt. Alle Abdeckungen und andere Schutzelemente müssen immer angebracht sein. Entfernen oder setzen Sie keine Schutzelemente der Maschine außer Betrieb. Die richtige Funktion dieser Elemente ist regelmäßig zu kontrollieren.
- ! Nach dem Konsum von Alkohol, Drogen oder Medikamenten, die Ihre Wahrnehmung beeinträchtigen, dürfen Sie nicht mit der Maschine arbeiten.
- ! Nicht mit der Maschine arbeiten, wenn Sie an Schwindel- oder Ohnmachtsanfällen leiden oder wenn Sie auf sonstige Weise geschwächt oder abgelenkt sind.

- ! Bevor Sie die Maschine in Betrieb nehmen, informieren Sie sich gründlich über alle Bedienelemente und sorgen Sie dafür, dass Sie diese so bedienen können, dass Sie, wenn nötig, den Motor sofort anhalten oder ausschalten können.
- ! Verstellen Sie nicht den Motorregler oder den Drehzahlbegrenzer des Motors.
- ! Bevor Sie mit der Maschine zu arbeiten beginnen, entfernen Sie alle Steine, Holzstücke, Drähte, Knochen, heruntergefallenen Äste und anderen Gegenstände, die während des Mähvorgangs abgelenkt werden könnten, von der zu mähenden Fläche. Tragen Sie dabei immer Schutzhandschuhe.
- ! Beheben Sie vor der weiteren Verwendung alle Mängel. Überprüfen Sie vor Arbeitsbeginn, dass die Riemen gespannt sind, die Messer scharf sind und dass der Bereich innerhalb des Mähwerks frei ist.

#### 2.1.4 WÄHREND DER BENUTZUNG DER MASCHINE

- ! Die Maschine darf nicht für die Arbeit an Hängen mit einer Neigung von mehr als **12° (21 %)**, und bei Verwendung des 4x4-Antriebs an Hängen mit einer Neigung von mehr als **15° (27 %)**, verwendet werden.
- ! Der Transport von Personen, Tieren oder Lasten direkt auf der Maschine ist verboten. Der Transport von Lasten ist nur auf Anhängern erlaubt, die vom Maschinenhersteller zugelassen sind.
- ! Auch beim Verlassen der Maschine für kurze Zeit immer den Schlüssel aus dem Zündschloss ziehen.
- ! Wenn Sie die Maschine aus dem Arbeitsbereich fahren, wo Sie mähen, deaktivieren Sie immer das Mähwerk und heben es in die Transportstellung.
- ! Nicht in der Nähe von Materialstapeln, Löchern oder Böschungen mähen. Der Aufsitzmäher kann sich plötzlich überschlagen, wenn ein Rad über den Rand eines Loches oder eines Grabens oder über eine Kante fährt, die zusammenbricht.
- ! Bei der Arbeit Maulwurfshügel, Betonstützen, Baumstümpfe, Gartenbeet- und Fußwegrandsteine vermeiden, die nicht mit den Messern in Kontakt kommen dürfen, da sie sonst Schäden am Mähwerk und dem Maschinenmechanismus verursachen können.
- ! Beim Aufprall auf einen festen Gegenstand Mähwerk und Motor anhalten und ausschalten und die gesamte Maschine, vor allem die Lenkung, überprüfen. Notwendige Reparaturen vor der Wiederinbetriebnahme des Motor durchführen.
- ! Wenn möglich, die Maschine nicht auf nassem Gras einsetzen. Reduzierte Traktion kann zu Rutschgefahr führen.
- ! Vermeiden Sie Hindernisse (z. B. plötzliche Änderungen der Neigung eines Hangs, Gräben, usw.), wo die Maschine umkippen könnte.
- ! Versuchen Sie nicht, die Stabilität der Maschine zu erhalten, indem Sie auf den Boden treten.
- ! Die Maschine nur bei Tageslicht oder bei guter künstlicher Beleuchtung benutzen.
- ! Blitze können schwere oder tödliche Verletzungen verursachen. Betreiben Sie die Maschine nicht, wenn sich ein Gewitter nähert und Blitze zu sehen oder Donner zu hören sind; suchen Sie einen sicheren Unterstand.
- ! Das Fahren der Maschine auf öffentlichen Straßen ist nicht erlaubt.
- ! Den Motor nicht in geschlossenen Bereichen laufen lassen. Die Abgase enthalten Stoffe, die geruchlos aber tödlich giftig sind.
- ! Halten Sie Ihre Hände oder Beine nicht unter die Abdeckung des Mähwerks. Halten Sie nie ein Körperteil in die Nähe der rotierenden oder beweglichen Teile der Maschine. Versuchen Sie nicht, Ihre Hände oder andere Gegenstände zu verwenden, um rotierende Schneidmesser zu stoppen oder zu verlangsamen!
- ! Den Motor nicht ohne Auspuffrohr starten.
- ! Konzentrieren Sie sich immer voll auf das Fahren und andere mit der Maschine durchgeführte Aktivitäten. Die häufigsten Ursachen für den Verlust der Kontrolle über die Maschine sind zum Beispiel:
  - Der Verlust der Radtraktion.
  - Überhöhte Geschwindigkeit, Nichtanpassen der Geschwindigkeit an aktuelle Gegebenheiten und Geländeeigenschaften.
  - Plötzliches Bremsen, bei dem die Räder blockieren.
  - Einsatz der Maschine für Zwecke, für die sie nicht konstruiert wurde.

#### 2.1.5 NACH DER ARBEIT MIT DER MASCHINE

- ! Halten Sie die Maschine und das Zubehör immer sauber und in gutem technischen Zustand.
- ! Die rotierenden Messer sind scharf und können Verletzungen verursachen. Beim Umgang mit den Messern immer Schutzhandschuhe tragen oder die Messer umwickeln.
- ! Überprüfen Sie regelmäßig die Muttern und Schrauben, die die Messer sichern, darauf, dass sie mit dem entsprechenden Drehmoment angezogen sind (☐ 6.3.6).
- ! Achten Sie besonders auf Sicherungsmuttern. Wenn die Mutter zum zweiten Mal gelöst wurde, ist ihre Sicherungsfähigkeit reduziert und sie muss durch eine neue ersetzt werden.
- ! Kontrollieren Sie regelmäßig alle Komponenten und wenn nötig ersetzen Sie diejenigen, die gemäß den Empfehlungen des Herstellers ersetzt werden müssen.

### 2.2 SICHERHEITSVORSCHRIFTEN FÜR DIE ARBEIT AN HÄNGEN

Hänge sind die Hauptursache für Unfälle, Kontrollverlust über die Maschine oder nachfolgendes Umkippen, was jeweils zu schweren Verletzungen oder zum Tod führen kann. Das Mähen an Hängen erfordert immer ein erhöhtes Maß an Aufmerksamkeit. Wenn Sie nicht sicher sind oder es Ihre Fähigkeiten übersteigt, mähen Sie nicht an Hängen.

- ! Aufsitzmäher können an Hängen mit einer maximalen Steigung von bis zu **12° (21 %)** und beim Einsatz des 4x4-Antriebs an Hängen mit einer maximalen Neigung von **15° (27 %)** und nur in Richtung der Falllinie, also nach oben oder unten, eingesetzt werden. Weitere Informationen ☐ 5.5.4.

- ! Bei der Richtungsänderung ist erhöhte Vorsicht geboten. Nicht an einem Hang drehen, wenn es nicht absolut notwendig ist.
- ! Achten Sie auf Löcher, Wurzeln, unebenes Gelände. Unebenes Gelände kann dazu führen, dass die Maschine umkippt. Hohes Gras kann verborgene Hindernisse enthalten. Entfernen Sie daher im Voraus alle Fremdkörper von der zu mähenden Fläche.
- ! Wählen Sie eine solche Geschwindigkeit, dass Sie auf einem Hügel nicht stoppen müssen.
- ! Vorsicht beim Anbringen der Grasfangvorrichtung oder dem Herstellen anderer Verbindungen. Dies kann zu einer verringerten Stabilität der Maschine führen.
- ! Führen Sie alle Bewegungen am Hang langsam und gleichmäßig aus. Nehmen Sie keine plötzlichen Geschwindigkeits- oder Richtungsänderungen vor.
- ! Vermeiden Sie Anfahren oder Anhalten am Hang. Wenn die Räder ihre Traktion verlieren, schalten Sie den Messerantrieb ab und fahren Sie langsam den Hügel hinab.
- ! Fahren Sie an einem Hang sehr vorsichtig und langsam an, sodass die Maschine nicht "springt". Verringern Sie insbesondere die Fahrgeschwindigkeit auf ein Minimum, wenn Sie einen Hügel hinunterfahren, um die Motorbremse zu nutzen.

## 2.3 SICHERHEIT VON KINDERN

Wenn der Bediener des Aufsitzmähers nicht auf die Anwesenheit von Kindern vorbereitet ist, können tragische Unfälle passieren. Die Bewegung eines Aufsitzmähers zieht die Aufmerksamkeit von Kindern auf sich. Gehen Sie niemals davon aus, dass Kinder an dem Ort bleiben, an dem Sie sie das letzte Mal gesehen haben.

- ! Lassen Sie Kinder nicht ohne Aufsicht in Bereiche, in denen Sie Gras mähen.
- ! Seien Sie immer bereit - wenn sich Ihnen Kinder nähern, schalten Sie das Gerät aus.
- ! Beim Vorwärts- und Rückwärtsfahren nach hinten und auf den Boden schauen.
- ! Transportieren Sie nie Kinder. Sie können herunterfallen und sich schwer verletzen, oder sie können die Bedienung des Aufsitzmähers gefährlich stören. Erlauben Sie Kindern nie, die Maschine zu bedienen.
- ! Seien Sie besonders aufmerksam an Orten mit eingeschränkter Sicht (in der Nähe von Bäumen, Sträuchern, Mauern, usw.).

## 2.4 FEUERSICHERHEIT

Beim Rückwärtsfahren des Aufsitzmähers ist es notwendig, sich an die Grundlagen und Vorschriften für Arbeitssicherheit und Brandschutz im Zusammenhang mit der Arbeit mit dieser Art von Maschine zu halten.

- ! Entfernen Sie regelmäßig brennbare Stoffe (trockenes Gras, Blätter, usw.) aus dem Bereich um Auspuff, Motor, Batterie und überall dort, wo sie in Kontakt mit Benzin oder Öl kommen und anschließend Feuer fangen und so zu einem Brand der Maschine können.
- ! Lassen Sie den Motor des Aufsitzmähers abkühlen, bevor Sie ihn an einem geschlossenen Ort parken.
- ! Seien Sie besonders aufmerksam bei der Arbeit mit Benzin, Öl und anderen brennbaren Substanzen. Diese sind sehr leicht entzündliche Stoffe und ihre Dämpfe sind explosiv. Bei dieser Arbeit nicht rauchen. Nie den Tankdeckel abdrehen und Benzin nachfüllen, während der Motor läuft, wenn der Motor heiß ist oder wenn sich die Maschine an einem geschlossenen Ort befindet.
- ! Vor dem Einsatz Benzinleitungen überprüfen und das Benzin nicht bis zum Tankeinfüllstutzen auffüllen. Die von Motor oder Sonne erzeugte Wärme und die Ausdehnung des Benzins kann zum Überlaufen des Benzins und nachfolgendem Brand führen. Zur Lagerung brennbarer Stoffe speziell konzipierte Behälter verwenden. Lagern Sie nie einen Kanister mit Benzin oder die Maschine selbst in einem Gebäude in der Nähe einer Wärmequelle. Seien Sie besonders aufmerksam bei der Arbeit mit der Batterie. Das Gas im Inneren der Batterie ist hoch explosiv, daher nicht in der Nähe der Batterie rauchen und keine offene Flamme verwenden, um schwere Verletzungen zu vermeiden.

## 2.5 GEFAHRENBEREICHE DER MASCHINE - RESTRIKEN

- ! Das Mähwerk ist so konstruiert, dass es bei ordnungsgemäßem Betrieb und in einwandfreiem Zustand weder den Bediener noch die Umgebung gefährdet. Dennoch können bei Betrieb, Wartung und Einstellung Situationen entstehen, die für den Bediener eine Gefahrenquelle darstellen, wenn er sie nicht kennt und die hier aufgeführten Sicherheitshinweise nicht beachtet. Bei diesen Gefahren handelt es sich um so genannte Restgefahren, d. h. um Gefahren, die auch dann noch bestehen, wenn alle Vorsichts- und Schutzmaßnahmen berücksichtigt und umgesetzt wurden. Restrisiken entstehen bei Betrieb, Wartung und Reparatur der Maschine. Daher muss sich jede Person, die mit der Maschine in Berührung kommt, dieser Risiken bewusst sein und alle Empfehlungen befolgen, um sie zu minimieren.

### MÄHMESSER

- ! Die rotierenden Mähmesser sind sehr scharf, und es besteht die Gefahr schwerer Verletzungen der Gliedmaßen, wenn sie mit ihnen in Berührung kommen. Halten Sie Ihre Hände oder Beine nicht unter die Abdeckung des Mähwerks. Halten Sie nie ein Körperteil in die Nähe der rotierenden oder beweglichen Messer. Versuchen Sie nicht, Ihre Hände oder andere Gegenstände zu verwenden, um rotierende Mähmesser zu stoppen oder zu verlangsamen!

### BEWEGLICHE UND HEISSE TEILE

- ! Wenn der Motor läuft, drehen sich Teile, die schwere Verletzungen an Körperteilen verursachen können. Seien Sie daher besonders vorsichtig, wenn Sie Maschinenteile unter der Haube oder unter der angehobenen Maschine warten und einstellen, und nähern Sie sich beweglichen Teilen niemals mit irgendeinem Körperteil. Außerdem darf die Wartung und Instandhaltung dieser Teile nur von einer Person durchgeführt werden, die mit den Prinzipien der Bewegungen dieser Teile vollkommen vertraut

ist. Während des Betriebs werden die Maschinenteile unter der Haube heiß und können bei Berührung mit einem ungeschützten Körperteil schwere Verbrennungen verursachen. Lassen Sie die Maschine daher immer abkühlen, bevor Sie die Haube für Wartungs- oder Servicearbeiten öffnen, und tragen Sie zur Sicherheit Schutzhandschuhe.

#### **FAHRERSITZ**

! Es besteht Sturz- oder Rutschgefahr durch Unachtsamkeit am Bedienungsplatz. Seien Sie immer vorsichtig, wenn Sie auf die Maschine auf- oder absteigen. Weitere Risiken für den Bediener sind Ermüdung, Stress oder Fehlverhalten aufgrund von Arbeitsüberlastung, unzureichender Beleuchtung des Mähbereichs oder Lärm während des Betriebs. Tragen Sie daher immer einen Gehörschutz, überanstrengen Sie sich nicht und machen Sie Pausen, wenn Sie die Maschine bedienen.

#### **KRAFTSTOFFTANK**

! Der Kraftstoff im Tank ist ein leicht entzündlicher Stoff, dessen Dämpfe explosiv sind. Bei Arbeiten mit Kraftstoff oder in der Nähe des Kraftstofftanks (auch wenn dieser geschlossen ist) niemals rauchen oder mit offener Flamme oder Gegenständen, die hohe Temperaturen erzeugen, hantieren.



[WWW.LOBEST.HU](http://WWW.LOBEST.HU)



## 3 VORBEREITEN DER INBETRIEBNAHME

### 3.1 AUSPACKEN UND KONTROLLE DES INHALTS



Dieses Kapitel richtet sich in erster Linie an das Servicepersonal des Händlers, das die Maschine im Rahmen des Kundendienstes für den Benutzer vorbereitet. Wenn Sie Ihre Maschine bereits montiert und betriebsbereit erhalten haben, gehen Sie direkt zu Kapitel 4. Wenn Sie Ihr Gerät selbst ausgepackt haben, müssen Sie es gemäß den Anweisungen in diesem Kapitel für den Betrieb vorbereiten. Wenn Sie unsicher sind oder nicht über ausreichende Ausrüstung, Werkzeuge oder Erfahrung verfügen, zögern Sie nicht, Ihren Maschinenhändler um Unterstützung zu bitten.

Wir empfehlen, dass alle Montagearbeiten von mindestens zwei Personen durchgeführt werden.



Überprüfen Sie sofort nach der Lieferung, ob die verpackte Maschine beschädigt ist. Informieren Sie bei Beschädigungen das Transportunternehmen. Wenn die Reklamation nicht rechtzeitig eingereicht wird, können keine Ansprüche geltend gemacht werden.

Überprüfen Sie, ob das Modell der Maschine der Bestellung entspricht. Bei einer Unregelmäßigkeit lassen Sie die Maschine verpackt und melden die Diskrepanz unverzüglich dem Lieferanten.

#### Sie finden in der Verpackung:



3.1

- (1) Holzkiste
- (2) Rampen (Achtung – nicht im Lieferumfang enthalten!)
- (3) Lenkrad
- (4) Sitz
- (5) Dokumentation (Packzettel, Betriebsanleitung zum Rasenmäher, Betriebsanleitung zum Motor, Betriebsanleitung zur Batterie, Servicebuch)
- (6) Die Grasfangvorrichtung (teilweise demontiert in einem Karton), mit Scharnier und Verbindungsmaterial).

#### AUSPACKEN

1. Entfernen Sie mit einem geeigneten Werkzeug (z. B. Brecheisen oder Hammer usw.) die Verlattung (1), nehmen Sie alle einzeln verpackten Teile heraus und entfernen Sie alle Versteifungselemente und Verpackungsmaterialien.
2. Führen Sie eine Sichtprüfung der Maschine auf Schäden durch, die während des Transports entstanden sein könnten. Entpacken Sie auch alle einzeln verpackten Baugruppen und überprüfen Sie sie. Kontaktieren Sie bei jeglicher Art von Schäden sofort den Lieferanten, fahren Sie nicht mit der Installation der Maschine fort.
3. Bereiten Sie geeignete Rampen vor (☑ 3.1 Position 2), um die Maschine von der Palette zu fahren. Wenn Sie keinen Rampen benutzen, besteht die Gefahr Teile der Maschine zu beschädigen.
4. Heben Sie das Mähwerk in die Transportstellung, indem Sie den Hebel in die höchste Position ziehen (☑ 4.2). Wenn Sie das Mähwerk nicht anheben, besteht die Gefahr, es **ernsthaft zu beschädigen!**

### 3.2 ENTSORGUNG DER VERPACKUNGSMATERIALIEN



Sorgen Sie dafür, dass das Verpackungsmaterial nach dem Auspacken aller Teile ordnungsgemäß entsorgt oder recycelt wird. Die Entsorgung muss gemäß den im Land des Benutzers geltenden Abfallentsorgungsgesetzen erfolgen.



Die Entsorgung kann einem spezialisierten Unternehmen anvertraut werden.

### 3.3 MONTAGE DER SEPARAT VERPACKTEN BAUGRUPPEN



Aus technischen Gründen wird die Maschine durch den Verkäufer (entsprechend der folgenden Anleitung) für den Betrieb vorbereitet.



Bevor Sie mit der Installation beginnen, entfernen Sie alle abdeckenden Schutzmaterialien, stellen Sie den Mäher auf eine ebene Fläche und richten Sie die Vorderräder in gerade Richtung aus.

#### 3.3.1 SITZ, LENKRAD UND BATTERIE



3.3.1a

##### a) Befestigen des Sitzes an der gekippten Konsole:

- ▶ Kippen Sie die Sitzkonsole (1) ca. 90° nach oben.
- ▶ Setzen Sie in die Löcher der kleinen Platte (2) Schrauben (3) ein und legen Sie die Platte von der Unterseite der Konsole her gegen die linke Nut.
- ▶ Schieben Sie die große Platte (4) von der Oberseite der Konsole her auf die Schrauben (3).
- ▶ Setzen Sie den Sitz gegen die Konsole und befestigen Sie ihn mit Schrauben (3). Ziehen Sie die Schrauben nur leicht an, da der Sitz zu diesem Zeitpunkt beweglich bleiben muss.



3.3.1b

**b) Installieren des Sitzschiebemechanismus:**

- ▶ Schieben Sie den Sitzpositionierungsmechanismus (5) in die Kante der inneren Öffnung der Konsole.
- ▶ Setzen Sie die Platte (6) von der Unterseite der Konsole her gegen den Mechanismus und führen Sie die Schrauben (7) in die Löcher ein. Ziehen Sie sie leicht an.
- ▶ Stellen Sie die Sitzposition ein und ziehen Sie die Schrauben (3) und (7) fest.
- ▶ Klappen Sie den Sitz mit der Konsole in die Arbeitsposition und stellen Sie den Sitz mit dem Hebel des Verschiebemechanismus in eine für Ihren Körper geeignete Position.



3.3.1c

**c) Anschluss des Kabels des Sicherheitsschalters:**

- ▶ Klappen Sie den Sitz mit der Konsole zurück.
- ▶ Führen Sie den Sensor in das Loch an der Unterseite des Sitzes ein und sichern Sie ihn durch Drehen im Uhrzeigersinn. Wenn das Stromkabel nicht mit den Anschlüssen des Schalters verbunden ist, schließen Sie diese an.



3.3.1d

**d) Installation des Lenkrads:**

Option ohne kippbares Lenkrad:

- ▶ Setzen Sie das Lenkrad auf die Stange (1) und drehen Sie es so, dass sich die Löcher in Lenkrad und Stange überdecken.
- ▶ Das Lenkrad hat zwei Höheneinstellungen, A und B. Wählen Sie die geeignete Höhe für Ihre Körpergröße. Setzen Sie dann den mitgelieferten Stift (2) in das Loch ein und schlagen Sie ihn mit einem Hammer ein.

Option mit kippbarem Lenkrad:

- ▶ Entfernen Sie die Mutter (2) und die Unterlegscheibe (3) von der Lenkstange (1).
- ▶ Schmieren Sie die Lenkstange mit normalem Fett.
- ▶ Schieben Sie das Lenkrad auf die Stange, schieben Sie darauf die Unterlegscheibe und befestigen Sie sie mit einer Mutter.
- ▶ Nehmen Sie die Kappe mit dem Seco-Logo (4) aus der Tasche mit der Bedienungsanleitung und drücken Sie sie mit der Handfläche klopfend auf das Lenkrad.

Wenn Ihre Maschine mit einem Sitz mit Armlehnen ausgestattet ist, installieren Sie die Armlehnen gemäß der Bedienungsanleitung des Sitzherstellers. Diese Anleitung wird zusammen mit der anderen Dokumentation geliefert, die zu der Maschine gehört.



3.3.1e

**e) Anschließen der Batterie:**

- ▶ Lösen Sie die Schrauben an den Polanschlüssen der Batterie.
- ▶ Das **rote Kabel** am (+) Pol der Batterie anschließen und mit der Schraube befestigen.
- ▶ Das **braune Kabel** am (-) Pol der Batterie anschließen und mit der Schraube befestigen.



- Anschließen der Kabel in entgegen der obigen Beschreibung führt zur Beschädigung der Maschine.
- Beim Abklemmen der Batterie immer den Minuspol (-) der Batterie zuerst abklemmen.
- Gehen Sie bei der Inbetriebnahme der Batterie und bei Wartungsarbeiten an ihr gemäß der Bedienungsanleitung für die Batterie vor. Befolgen Sie auch alle darin aufgeführten Sicherheitsanweisungen.



Die Batterie befindet sich in dem Fach unter dem Lenkrad.

In Ausnahmefällen ist es möglich, dass aus Transportgründen die Stoßstangenleiste der Maschine gelöst ist und in Richtung Sitz zurückrutscht. Gehen Sie in einem solchen Fall folgendermaßen vor:



3.3.1f

**f) Einpassen der Stoßstangenleiste in der richtigen Position:**



- ▶ Öffnen Sie die Haube.
- ▶ Schieben Sie die Konsolen der Stoßstangenleiste vom Sitz weg – die richtige Position ist eindeutig auf dem Rahmen markiert.
- ▶ Ziehen Sie die Schrauben der Konsolen auf beiden Seiten der Maschine fest und schließen Sie die Haube.

### 3.3.2 GRASFANGVORRICHTUNG

Die Grasfangvorrichtung wird in einer separaten Verpackung geliefert. Aus Transportgründen sind einige der Teile demontiert und müssen zuerst montiert werden. Die folgenden Kapitel zeigen eine grobe Darstellung ihres Zusammenbaus.

#### BENÖTIGTE WERKZEUGE

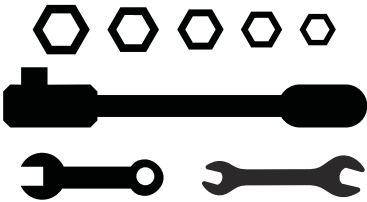
Halten Sie für die Montage der Grasfangvorrichtung folgende Werkzeuge bereit:

		
▶ Ein Messer zum Entfernen von Verpackungsmaterialien	▶ Einen Satz Steckschlüssel mit Sechskant- und Inbusschlüsseln	▶ Kreuzschlitzschraubendreher oder Elektroschrauber

#### AUSPACKEN

Entfernen Sie die Verpackungsmaterialien. Nehmen Sie zuerst Deckel, Rahmen und Sack und dann die eingepackten Einzelteile heraus. Entpacken Sie diese Teile und ordnen Sie sie eindeutig an einem geeigneten Platz an.

#### ENTHALTENE TEILE

- 
- 
- 3.3.2a
- (1) Deckel mit oberem Rahmen
  - (2) Grasfänger
  - (3) Scharniere Grasfangvorrichtung
  - (4) Auskipphebel
  - (5) Vorderes Rohr
  - (6) Schräges Rohr
  - (7) Untere Stützen
  - (8) Untere Zugvorrichtung (für Anhänger)
  - (9) Deckelgriff
  - (10) Kontaktfeder für Sensor für volle Grasfangvorrichtung
  - (11) Befestigungsschrauben, Muttern und Unterlegscheiben
  - (12) Schutzschild



In der Verpackung des Grasfängers sind ebenfalls Ersatzscherstifte für die Mähmesser (4 Stück) enthalten. Bewahren Sie diese Stifte für eine spätere Verwendung auf.

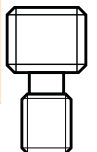

#### GRASFANGVORRICHTUNG - BESCHREIBUNG DER HAUPTTEILE (TERMINOLOGIE)



Die Positionen entsprechen der Nummerierung in Abbildung 3.3.2a.

- 
- 
- 3.3.2b
- (1) Deckel
  - (2) Grasfänger
  - (4) Auskipphebel
  - (5) Vorderes Rohr
  - (6) Schräges Rohr
  - (7) Untere Versteifungen (unter dem Boden des Grasfängers)
  - (9) Oberer Griff
  - (10) Kontaktfeder für Sensor für volle Grasfangvorrichtung

## INSTALLATION DER GRASFANGVORRICHTUNG



3.3.2c

- ▶ Schrauben Sie die Scharniere der Grasfangvorrichtung (1) auf die hintere Platte. Verwenden Sie zu diesem Zweck die Montagemarkierungen auf der Platte, die die richtige Position der Zugvorrichtungen anzeigen.
- ▶ Schrauben Sie nur die untere Zugvorrichtung an (2), wenn Sie einen Anhänger verwenden wollen (optionales Zubehör).



3.3.2d

- ▶ Schrauben Sie das vordere Rohr unter dem Deckel des oberen Rahmens an.



3.3.2e

- ▶ Befestigen Sie die Kontaktfeder für den Sensor für volle Grasfangvorrichtung auf der linken Seite der oberen Rahmenplatte.



3.3.2f

- ▶ Schrauben Sie das schräge Rohr in die Grasfangvorrichtung ein. Für den Grasfänger mit einem Volumen von 320 l verwenden Sie die Löcher näher am vorderen Rohr, für den Grasfänger mit einem Volumen von 380 l die Löcher weiter entfernt vom vorderen Rohr.



3.3.2g

- ▶ Kippen Sie die Grasfangvorrichtung um 90° und schrauben Sie die unteren Stützen von der Unterseite an. Befestigen Sie eine Seite der Stützen am vorderen Rohr und die zweite Seite am schrägen Rohr. Für die Grasfangvorrichtung 320 l sind zwei Klammern zu verwenden, für die Grasfangvorrichtung 380 l drei Klammern.



3.3.2h

- ▶ Ziehen Sie die Gummiecken des Sacks über das vordere Rohr.



3.3.2i

- ▶ Setzen Sie das Schutzschild (2) zwischen dem Deckel der Grasfangvorrichtung und der Klammer (1) ein. Setzen Sie den oberen Griff (3) von oben auf und schrauben Sie ihn mit zwei Schrauben am Deckel fest, die von unten her in die Nuten der Klammer eingesetzt werden.



3.3.2j

- ▶ Setzen Sie den Auskipphebel in das Loch im Deckel der Grasfangvorrichtung ein.
- ▶ Schrauben Sie eine selbstschneidende Schraube von außen her in die Löcher am unteren Ende des Hebels.

## EINSTELLUNG DER POSITION GRASFANGVORRICHTUNG NACH DER INSTALLATION



3.3.2k

- ▶ Hängen Sie den Grasfänger in die Aufhängung (1) in der Rückwand der Maschine ein.
- ▶ Überprüfen Sie die Flucht des Grasfängers mit den Kotflügeln. Die Spitzen der auf dem Grasfängerdeckel und der Maschinenhaube eingepprägten Pfeile müssen einander gegenüberliegen, und zwischen dem Grasfänger und der Rückwand darf nur ein Spalt von höchstens 3 mm entstehen.



3.3.2l

- ▶ Wenn der Grasfänger nicht in der Flucht steht, sind die Aufhängungen (1) nicht in der richtigen Position.
- ▶ Entfernen Sie den Grasfänger und verstellen Sie die Position der Aufhängungen in die entsprechende Richtung, so dass die Flucht mit der Maschine erreicht wird:
  - Lösen Sie die Schrauben (A), um die Zugvorrichtungen nach oben und unten zu bewegen
  - Lösen Sie die Schrauben (A), um die Zugvorrichtungen nach vorn und hinten zu bewegen
- ▶ Ziehen Sie nach der Einstellung die Schrauben fest, hängen Sie den Grasfänger wieder ein und überprüfen Sie die korrekte Position.
- ▶ Überprüfen Sie auch die Position der Kontaktfeder für den Sensor für volle Grasfangvorrichtung (10) – die Feder muss den Schalter (C), berühren, da das Mähwerk ansonsten nicht funktioniert.

## 3.4 KONTROLLEN VOR DER INBETRIEBNAHME

### 3.4.1 KONTROLLE DES MOTORÖLS

Der Mäher muss sich in horizontaler Position befinden, bevor der Ölstand überprüft werden kann. Der Öldeckel ist nach dem Aufklappen der Haube zugänglich. Schrauben Sie den Ölmesstab heraus, wischen Sie ihn ab, setzen ihn wieder ein und schrauben ihn ein. Schrauben Sie ihn dann wieder heraus und lesen den Ölstand ab.



3.3.2g

- Ölmesstab:
- (1) - (ADD) niedriger Ölstand
  - (2) - (FULL) maximaler Ölstand

Der Ölstand muss zwischen den beiden Markierungen am Messstab liegen. Wenn er es nicht ist, füllen Sie Motoröl nach, bis die „FULL“-Marke erreicht ist. Der Motoröltyp ist in der Bedienungsanleitung des Motors angegeben.



Der Ölstand muss vor jedem Einsatz der Maschine überprüft werden. Der Motoröltyp ist in der Bedienungsanleitung des Motors angegeben.

### 3.4.2 ÜBERPRÜFUNG DER BATTERIE

Überprüfen Sie den Ladezustand der Batterie gemäß ihrer Bedienungsanleitung. Beachten Sie alle Anweisungen des Herstellers, insbesondere beim Überprüfen und beim Aufladen der Batterie.

### 3.4.3 KRAFTSTOFF IN DEN TANK EINFÜLLEN

Aus Sicherheitsgründen wird der Mäher ohne Kraftstoff transportiert und muss vor der ersten Inbetriebnahme aufgetankt werden. Je nach Bauart der Maschine befindet sich der Kraftstoffbehälter entweder unter der vorderen Haube oder im linken Kotflügel und hat ein Fassungsvermögen von **14 Litern**.



Verwenden Sie nur Benzin mit der in der Bedienungsanleitung des Motors angegebenen Oktanzahl. Defekte, die durch die Verwendung von falschem Kraftstoff verursacht wurden, sind nicht durch die Garantie abgedeckt!  
Tanken Sie nur bei **ausgeschaltetem Motor und wenn der Motor kalt ist**. Füllen Sie den Kraftstofftank **an einem gut belüfteten Ort**.

Beim Umgang mit Kraftstoff nicht essen, rauchen oder offene Flammen verwenden.

Zum Befüllen einen zum Nachfüllen von Kraftstoff ausgelegten Trichter verwenden.

Beachten Sie **die maximal zulässige Tankmenge**, d.h. der Kraftstoff darf bis zum unteren Pegel des Einfüllstutzens stehen. Füllen Sie den Kraftstofftank nie über diesen Pegel auf!

Stellen Sie sicher, dass beim Tanken kein Kraftstoff verschüttet wird. Verschütteter Kraftstoff kann sehr leicht Feuer fangen. Wenn Kraftstoff verschüttet wird, die Stelle gründlich trocken wischen.

Kraftstoffe außerhalb der Reichweite von Kindern aufbewahren.



Der Kraftstofftyp ist in der Bedienungsanleitung des Motors angegeben.

#### Vorgehen beim Tanken:

- ▶ Öffnen Sie den Tankdeckel. Öffnen Sie ihn langsam, da aufgrund von Benzindämpfen im Tank Überdruck herrschen kann.
- ▶ Setzen Sie einen Trichter in die Tanköffnung ein und beginnen Sie, Kraftstoff aus dem Kanister zu gießen. Der Kraftstoffstand darf unter keinen Umständen über dem unteren Pegel des Einfüllstutzens liegen.
- ▶ Nach dem Auffüllen des Kraftstofftanks immer den Bereich um die Tanköffnung und die Tanköffnung selbst trocken wischen. Dabei sollte auch der Zustand der Kraftstoffleitungen überprüft werden.

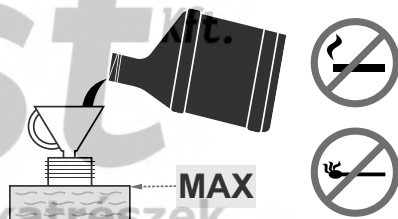

Es wird empfohlen, regelmäßig auch den eigentlichen Tank zu reinigen, da Verunreinigungen im Kraftstoff zu Fehlfunktionen des Motors führen können.

### 3.4.4 KONTROLLE DES REIFENLUFTDRUCKS

Bevor Sie die Maschine in Betrieb nehmen, überprüfen Sie den Luftdruck in den Reifen.

Der Luftdruck **in den Vorder- und Hinterreifen** muss im Bereich **80 - 120 kPa** liegen.

Der Unterschied zwischen den einzelnen Reifen darf **± 10 kPa** betragen.

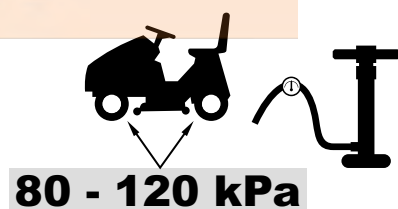

Überschreiten Sie nicht den auf den aktuell verwendeten Reifen angegebenen Höchstdruck.

### 3.4.5 ÜBERPRÜFUNG DES ÖLSTANDS IM HYDRAULIKKREIS (NUR BEI MASCHINE 106 4X4)



3.4.5

Die Maschine 106 4x4 ist mit einem entlüfteten Hydraulikkreislauf und mit einem Ausgleichsbehälter mit der vorgeschriebenen Menge Öl ausgestattet. Der Ölstand im Tank kann während des Transports sinken. Der Ausgleichstank befindet sich unter der Abdeckhaube an der Lenksäule.

- ▶ Prüfen Sie, ob der Ölstand zwischen den beiden Marken des Tanks liegt und füllen Sie gegebenenfalls die erforderliche Menge des vorgeschriebenen Öls nach (☐ 6.3.16).

Wischen Sie den Bereich um die Tanköffnung und die Tanköffnung selbst sauber. Reinigen Sie auch regelmäßig den gesamten Tank, da Schmutz im Öl die Lebensdauer des Ölfilters reduziert und möglicherweise zu einer Fehlfunktion führen kann.

### 3.4.6 HYDRAULIKKREIS ENTLÜFTEN (NUR BEI MASCHINE 106 4x4)

Das Hydrauliksystem ist während der ersten Fahrtstunden der Maschine vollständig entlüftet – wir empfehlen, die Maschine bei leichter Belastung 1 bis 2 Stunden "einzufahren". Sollte sich beim ersten "Einfahren" die Eigenschaft des Hydrofongeräuschs ändern, kann Luft in die Vorderachse eingedrungen sein. Die Luft kann durch Lösen des Stopfens links und rechts an der Vorderachse abgelassen werden. Wenn das Öl kontinuierlich zu fließen beginnt, ziehen Sie den Stopfen wieder fest.

### 3.4.7 ÜBERPRÜFUNG DER DICHTHEIT DES HYDRAULIKKREISES (NUR BEI MASCHINE 106 4x4)

Führen Sie eine Sichtprüfung des Hydraulikkreislaufs auf Ölleckagen durch, insbesondere an den Stellen, an denen Verschraubungen am Getriebe angeschlossen sind. Wenn Sie Lecks entdecken, informieren Sie Ihre Kundendienststelle.

### 3.4.8 DIE MASCHINE VON DER PALETTE FAHREN

Nachdem alle in den vorangegangenen Kapiteln erwähnten Montagearbeiten und Kontrollen durchgeführt worden sind, kann die Maschine von der Palette gefahren werden. Stellen Sie zu diesem Zweck geeignete Rampen vor die Vorderräder der Maschine.

- Starten Sie die Maschine wie unter Kapitel 5.4 STARTEN DES MOTORS beschrieben und fahren Sie die Maschine langsam und vorsichtig von der Palette. Fahrt mit der Maschine siehe Kapitel 5.5 FAHRT MIT DER MASCHINE.
- Die Maschine kann auch ohne Anlassen von der Palette gefahren werden. Schalten Sie hierzu den Hinterradantrieb aus. Für weitere Einzelheiten siehe 4.2 BESCHREIBUNG UND FUNKTION DER BEDIENELEMENTE / (21) UND (22) HEBEL BY-PASS – FREIE BEWEGUNG DER HINTERRÄDER.



Wenn Sie sich dafür entscheiden, die Maschine mit Hilfe des Bypasses von der Palette zu fahren, achten Sie darauf, dass die Maschine beim Abfahren von der Rampe nicht zu weit rollt und Personen oder Raumeinrichtungen trifft.



[WWW.LOBEST.HU](http://WWW.LOBEST.HU)

## 4 BEDIENUNG DER MASCHINE

### 4.1 LAGE DER HAUPTBEDIENELEMENTE UND ANZEIGEN



4.1

- (1) Gashebel
- (2) Informationsfeld (optionales Zubehör)
- (3) 12V Steckdose (optionales Zubehör)
- (4) Schalter AUT/MAN - Steuerung der Mähfunktion, wenn die Grasfangvorrichtung voll ist (optionales Zubehör)
- (5) Deaktivierung der Rückzugsfunktion des Mähwerks beim Rückwärtsfahren
- (6) Aktivierungsschalter Mähwerk
- (7) Hauptschalter
- (8) Summer
- (9) Feststellbremse
- (10) Temporegler (optionales Zubehör)
- (11) Choke
- (12) Bremspedal und Anzeigeleuchte für Feststellbremse
- (13) Pedal Differentialsperre
- (14) Bremspedal
- (15) Pedal Rückwärtsfahrt
- (16) Pedal Vorwärtsfahrt
- (17) Mulchklappenhebel
- (18) Hebel zur Höhenverstellung des Mähwerks
- (19) Hebel zum Feststellen der Mähwerksposition
- (20) Auskipphebel Grasfangvorrichtung
- (21) Leerlaufhebel für das Getriebe K62
- (22) Leerlaufhebel für das Getriebe K46
- (23) Klappe Grasfangvorrichtung voll
- (24) Feder, um die Grasfangvorrichtung bei Geländefahrten in Position zu halten
- (25) Sensor für die Feder für volle Grasfangvorrichtung

## 4.2 BESCHREIBUNG UND FUNKTIONEN DER BEDIENELEMENTE



Die dargestellte Lage der Steuerelemente kann je nach gewählter Maschinenkonfiguration von der tatsächlichen Lage abweichen.

### (1) GASHEBEL

Dient zur Regulierung der Drehzahl. Er hat die folgenden drei Stellungen:



**CHOKE\*** Starten eines kalten Motors



**MAX** Maximale Drehzahl



**MIN** Minimale Drehzahl (Leerlauf)

\* Nur bei Maschinen mit den Motoren BS15, BS17, KO15, TE17 und HO16

### (2) INFORMATIONSFELD (optionales Zubehör)

Das Informationsfeld enthält Anzeigelampen, die den Status der Grundfunktionen der Maschine signalisieren.



#### Kontrollleuchte zur Anzeige des eingehängten Grasfängers und seines Füllstands

Kontrollleuchte leuchtet: Der Grasfänger ist nicht an der Maschine eingehängt

Kontrollleuchte blinkt: Der Grasfänger ist mit Gras gefüllt

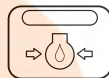

#### Motoröldruck

Wenn der Öldruck im Motor fällt, leuchtet die Anzeigelampe rot



#### Feststellbremse und Betriebsbremse

Wenn das Bremspedal gedrückt wird oder die Handbremse betätigt wurde, leuchtet die Anzeigelampe rot



#### Aufladen der Batterie\*

Die Farbe der Anzeigelampe ändert sich abhängig von der Batteriespannung. Folgende Zustände sind möglich:

- dauerhaftes grünes Leuchten = Batterie ist OK (12,6 - 14 V) und wird korrekt aufgeladen
- schnelles rotes Blinken = geringe Batteriespannung (unter 12,6 V)\*
- langsam blau blinkend = Batteriespannung beträgt über 14V - wenn dieser Zustand längere Zeit anhält, während die Maschine in Betrieb ist, überprüfen Sie das Aufladesystem des Motors

\* Überprüfen Sie das Aufladesystem des Motors



#### Betriebsstundenzähler des Motors\*\*

Zeigt die Anzahl der Betriebsstunden des Motors an.



\* Falls nach dem Starten des Motors und dem Betrieb der Maschine bei maximaler Drehzahl ohne Aktivierung des Mähwerks und Einschalten der Lichter nach ca. 1 Minute Betrieb die Farbe der Anzeigelampe nicht von rot auf grün wechselt, sondern möglicherweise blau ist, so deutet dies auf eine Fehlfunktion des Ladekreislaufs hin, und ein Kundendienstzentrum sollte aufgesucht werden.

\*\* Manipulationen am Zähler führen zum Erlöschen der Garantie – der Motorstunden-Anschluss ist mit einem Sicherheitssiegel ausgestattet. Wenden Sie sich sofort an Ihren Kundendienst, wenn der Motorbetriebsstundenzähler nicht richtig funktioniert.



### (3) 12V-STECKDOSE (optionales Zubehör)

Die 12V-Steckdose befindet sich auf der rechten Seite der Abdeckung unter dem Lenkrad.

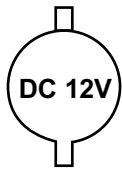

Die Steckdose kann u.a. für Folgendes dienen:

- Anschließen/Aufladen eines Mobiltelefons
- Anschließen einer tragbaren Taschenlampe

Der Anschluss darf nicht zum Aufladen der Batterie verwendet werden!

### (4) SCHALTER ZUR STEUERUNG DER MÄHFUNKTION, WENN DIE GRASFANGVORRICHTUNG VOLL IST (optionales Zubehör)

Der AUT/MAN-Schalter dient zur Aktivierung und Deaktivierung der Steuerung der Mähfunktion (Mähwerk), wenn die Grasfangvorrichtung voll ist.

In der Stellung **MAN** ist das Mähen dauerhaft aktiviert, und wenn die Grasfangvorrichtung voll ist, kann sich Schnittgut im Auswurf ansammeln. Deshalb ist diese Stellung nur für den kurzzeitigen Einsatz gedacht, um das Mähen von sehr kleinen Restflächen abzuschließen.



Wenn die Maschine mit einer akustischen Anzeige (Summer) ausgestattet ist, dann wird dieser automatisch aktiviert, wenn der Korb voll ist.

In der Stellung **AUT** wird die Mähfunktion automatisch deaktiviert, wenn die Grasfangvorrichtung voll ist.

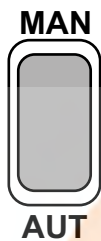

Stellung	Grasfangvorrichtung ist voll	Mähwerk
<b>AUT</b>	<b>NEIN</b>	<b>AKTIVIERT</b>
<b>AUT</b>	<b>JA</b>	<b>DEAKTIVIERT</b>
<b>MAN</b>	<b>NEIN</b>	<b>AKTIVIERT</b>
<b>MAN</b>	<b>JA</b>	<b>AKTIVIERT</b>

### (5) DEAKTIVIERUNG DER RÜCKZUGSFUNKTION DES MÄHWERKS BEIM RÜCKWÄRTSFAHREN

Schalter **R** dient dazu, die automatische Rückzugsfunktion des Mähwerks beim Rückwärtsfahren zu deaktivieren (☐ 5.5.1).

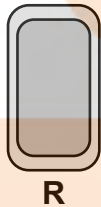

Der Schalter muss betätigt werden, wenn das Mähwerk bereits automatisch deaktiviert wurde, aber die Klingen noch nicht zum Stillstand gekommen sind (ca. 4 Sek.), oder wenn das Mähwerk gestartet wird, unmittelbar bevor das Pedal für die Rückwärtsfahrt getreten wird. Dann wird bei jeder folgenden Änderung der Bewegungsrichtung von Rückwärts auf Vorwärts die Deaktivierung des Mähwerks wieder reaktiviert.

### (6) AKTIVIERUNGSSCHALTER MÄHWERK

Durch Drücken des Aktivierungsschalters in die Stellung 1 wird das Mähwerk aktiviert. Durch Drücken in die Stellung 0 wird das Mähwerk deaktiviert.



**1**

**AKTIVIERT** Aktivierung des Mähwerks / das Mähwerk ist aktiviert.

**0**

**DEAKTIVIERT** Deaktivierung des Mähwerks / das Mähwerk ist deaktiviert.

## (7) HAUPTSCHALTER

Dient zum Starten / Abschalten des Motors. Er verfügt über folgende 4 Positionen:

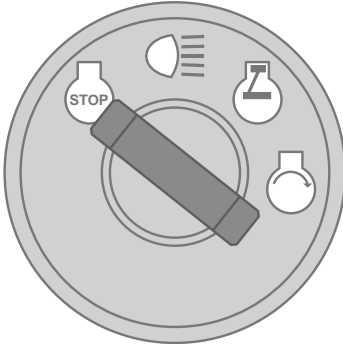

Zündung aus / Zündung ausschalten



Scheinwerfer an der Motorhaube einschalten / ausschalten



Zündung an, der Motor läuft.



Motor starten – Startstellung

## (8) SUMMER



Der Summer ertönt, wenn die Grasfangvorrichtung voll ist



Nachdem der Summer eine volle Grasfangvorrichtung anzeigt, wird das Mähwerk nicht deaktiviert!

## (9) FESTSTELLBREMSHEBEL



Die Feststellbremse hat zwei Stellungen. In der eingefahrenen Stellung ist die Bremse inaktiv, beim Hochziehen mit betätigtem Bremspedal wird die Feststellbremse aktiviert (angezogen).

Das Treten des Bremspedals deaktiviert die Feststellbremse und der Hebel wird automatisch freigegeben und begibt sich in Stellung eingedrückt.



Wenn sich der Hebel in der Bremsstellung befindet, drücken Sie ihn niemals von Hand nach unten. Treten Sie immer auf das Bremspedal.

## (10) TEMPOREGLER

Der Temporegler wird nur auf langen geraden Strecken verwendet. Vor jeder Richtungsänderung ist es notwendig, den Temporegler zu deaktivieren.



Der Temporegler ist nur aktiv, wenn die Zündung eingeschaltet ist.

### Aktivieren des Temporeglers:

1. Stellen Sie die Geschwindigkeit durch Treten auf das Pedal Vorwärtsfahrt ein.
2. Ziehen Sie den Temporegler nach oben heraus.
3. Nehmen Sie Ihren Fuß vom Gaspedal.

### Deaktivieren des Temporeglers:

Treten Sie auf das Bremspedal oder das Pedal Vorwärtsfahrt.

## (11) CHOKE

Zum Starten eines kalten Motors.



Maschinen mit 2V (V TWIN)-Motoren verfügen über einen separaten Choke, ausgenommen Motoren mit elektronischem Choke.

## (12) BREMSPEDAL UND ANZEIGELEUCHE FÜR FESTSTELLBREMSE

Die Anzeigeleuchte dient dazu, zu signalisieren, dass die Bremse betätigt wird, und dass die Feststellbremse eingelegt ist.

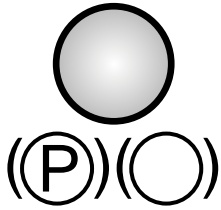

Signal Feststellbremse aktiviert



Signal Bremspedal aktiviert

## (13) PEDAL DIFFERENTIALSPERRE

Das Pedal wird nur bei Bedarf verwendet und nur während der direkten Vorwärtsfahrt.



Wenn das Pedal nach unten gedrückt wird, rastet die Sperre ein.

Wird das Pedal losgelassen, wird die Sperre automatisch deaktiviert.



Verwenden Sie niemals die Differentialsperre beim Wechsel der Fahrrichtung. Andernfalls besteht die Gefahr von schweren Schäden am Getriebe!

## (14) BREMSPEDAL



Das Treten des Bremspedals verlangsamt den Aufsitzmäher.

Das Pedal wird beim Starten der Maschine verwendet – **es ist nur möglich zu starten, wenn das Bremspedal getreten wird.**

## (15) PEDAL RÜCKWÄRTSFAHRT

Das Pedal steuert die Kraftübertragung auf die Räder und regelt die Geschwindigkeit der Maschine **rückwärts**.



Je stärker das Pedal gedrückt wird, desto schneller wird die Maschine – und umgekehrt.

Wenn das Pedal losgelassen wird, kehrt es automatisch in die neutrale Position zurück, und die Maschine stoppt.

Weitere Informationen 5.5.



Das Ändern der Fahrrichtung vorwärts / rückwärts ist erst möglich, nachdem die Maschine gestoppt wurde!

## (16) PEDAL VORWÄRTSFAHRT

Das Pedal steuert die Kraftübertragung auf die Räder und regelt die Geschwindigkeit der Maschine nach **vorne**.



Je stärker das Pedal gedrückt wird, desto schneller wird die Maschine – und umgekehrt.

Wenn das Pedal losgelassen wird, kehrt es automatisch in die neutrale Position zurück, und die Maschine stoppt.

Weitere Informationen 5.5.



Das Ändern der Fahrrichtung vorwärts / rückwärts ist erst möglich, nachdem die Maschine gestoppt wurde!

## (17) MULCHKLAPPENHEBEL

Der Hebel hat zwei Funktionen:

- 1) **Grassammlung** – Grasschnitt wird in der Grasfangvorrichtung gesammelt
- 2) **Mulchen** – Grasschnitt wird unter dem Rasenmäher verteilt



Bevor der Hebel von der Grasfangposition in die Mulchposition (nach unten) gestellt wird, müssen Sie zuerst die Maschine anhalten und das Mähwerk ca. 20 Sekunden ohne Mähfunktion laufen lassen, damit der restliche Grasschnitt in den Auswurfschacht ausgeblasen werden kann. Stellen Sie erst dann den Hebel in die Mulchposition und beginnen Sie die Vorwärtsfahrt. Wird dieses Verfahren nicht befolgt, kann es zu einer falschen Funktion der Klappe kommen und der Auswurfschacht kann verstopfen.



4.1

Die Hebelstellung **1** (näher zu den Vorderrädern) öffnet die Mulchklappe und **das Gras wird in der Grasfangvorrichtung gesammelt.**

Die Hebelstellung **2** (näher zu den Hinterrädern) schließt die Mulchklappe und **das Gras wird unter dem Rasenmäher verteilt.**



Um die korrekte Funktion der Mulchklappe zu gewährleisten, müssen nach dem Mähen Grasschnitt und Schmutz sorgfältig vom Mähwerk und Ausfallschacht entfernt werden.

## (18) HEBEL ZUR HÖHENVERSTELLUNG DES MÄHWERKS

Der Hebel dient dazu, die Höhe des Mähwerks über dem Boden einzustellen.



Der Hebel besitzt **7** Arbeitspositionen, die einer Schnitthöhe von **3 bis 9,5 cm** entsprechen.

Je höher die Zahl der Hebelposition ist, desto höher bleibt die Wuchshöhe nach dem Mähen.



Wenn Sie den Mäher fahren, ohne zu mähen, muss der Hebel in Position 7 sein!

## (19) HEBEL ZUM FESTSTELLEN DER MÄHWERKSPOSITION

Mit dem Hebel wird die Position des Mähwerks verriegelt.



Schwenken Sie als erstes den Feststellhebel nach oben aus. Stellen Sie dann den Mähwerkhebel in die entsprechende Position und verriegeln Sie diese Position durch Kippen des Verriegelungshebels nach unten.

## (20) AUSKIPPHEBEL GRASFANGVORRICHTUNG

Der Hebel dient dazu, die Grasfangvorrichtung zu leeren.



Weitere Informationen  **5.6.**

### (21) UND (22) LEERLAUFHEBEL - FREIE BEWEGUNG DER HINTERRÄDER

Der Leerlaufhebel dient dazu, die Übertragung für den Heckantrieb zu deaktivieren, und wird dazu verwendet, die Maschine ohne Motoreinsatz zu schieben oder zu ziehen. Je nach Art des verwendeten Getriebes befindet es sich **hinter** linken Hinterrad oder **vor** dem linken Hinterrad. Er hat die folgenden beiden Stellungen:



Stellung	Heckantrieb	Nutzung
[0]	DEAKTIVIERT	Wenn Sie die Maschine schieben, läuft der Motor im Leerlauf
[1]	AKTIVIERT	Wenn Sie fahren, läuft der Motor



**ACHTUNG!** Die Maschine 106 4x4 **aktiviert** konstruktionsbedingt **die Abkopplung des Vorderachsantriebs nicht** – das Hydrauliksystem ist nicht mit einem Bypassventil ausgerüstet. Dadurch ist die Bewegungsoption der Maschine bei ausgeschaltetem Motor erheblich eingeschränkt. Während dieser Bewegung wird die Vorderachse deutlich überlastet und kann beschädigt werden. Wenn es notwendig ist, die Maschine bei ausgeschaltetem Motor zu bewegen, schieben Sie die Maschine immer mit entlasteter Vorderachse!

Der Bypass-Hebel dieser Maschine wird in erster Linie dazu verwendet, das hydrostatische System zu entlüften. Aufgrund der hohen Anforderungen an die Ausrüstung lassen Sie diese Prozedur durch eine spezialisierte Kundendienststelle durchführen.

Die Maschine darf nicht verwendet werden (ein Gang eingelegt werden), wenn sich der Bypass-Hebel in der deaktivierten Stellung befindet - **es besteht die Gefahr von Schäden am Getriebe!!**

### (23) KLASPE GRASFANGVORRICHTUNG VOLL



Zeigt an, dass die Grasfangvorrichtung voll ist.

Kertigépek és alkatrészek

### (24) FEDER, UM DIE GRASFANGVORRICHTUNG BEI GELÄNDEFAHRTEN IN POSITION ZU HALTEN



Hält die Grasfangvorrichtung in ihrer Position, wenn die Maschine über unebenes Gelände fährt.

WWW.LOBEST.HU

### (25) SENSOR FÜR DIE FEDER FÜR VOLLE GRASFANGVORRICHTUNG



Aktiviert die Feder für die volle Grasfangvorrichtung.

## 5 BETRIEB UND HANDHABUNG DER MASCHINE

Informationen, die man kennen sollte, bevor der Aufsitzmäher zum ersten Mal eingeschaltet wird:



- ▶ Der Aufsitzmäher ist mit Sicherheitskontakten ausgestattet, die aktiviert werden durch:
  - einen Schalter unter dem Sitz
  - einen Schalter an einer angebrachten Grasfangvorrichtung oder einem Leitblech
  - einen Schalter für volle Grasfangvorrichtung
  - einen Bremspedalschalter
- ▶ Der Motor schaltet automatisch ab, wenn der Fahrer den Sitz verlässt und die Maschine nicht mit der Feststellbremse gesichert ist.
- ▶ Der Motor kann nur gestartet werden, wenn das Mähwerk ausgeschaltet und der Grasfänger bzw. das Ablenklech, das verhindert, dass das Schnittgut beim Mulchen in den Grasfänger im Zuführtunnel gelangt, eingehängt ist und das Bremspedal betätigt wird.

### 5.1 KONTROLLEN VOR DEM START DER MASCHINE

Überprüfen Sie vor dem Starten des Aufsitzmähers Folgendes:

- ▶ Ölstand im Motor (☐ 3.4.1)
- ▶ Ladezustand der Batterie (☐ 3.4.2)
- ▶ Kraftstoffstand (☐ 3.4.3)
- ▶ Luftdruck in den Reifen (☐ 3.4.4)
- ▶ Dass der Bypass-Hebel in Position "1" steht

### 5.2 STARTEN DES MOTORS

Die Maschine ist mit einer Funktion ausgestattet, die den Start des Motors verhindert, wenn die folgenden Sicherheitsbedingungen nicht erfüllt werden:

- ▶ Der Antrieb des Mähwerks ist deaktiviert
- ▶ Das Fahrpedal wird nicht gedrückt
- ▶ Der Fahrer sitzt auf dem Sitz der Maschine
- ▶ Das Bremspedal wird gedrückt oder die Bremse steht sich in der Parkposition

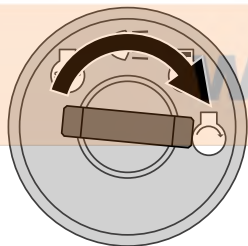

Sind diese Bedingungen zu dem Zeitpunkt, an dem der Motor gestartet wird, **erfüllt**, leuchten die roten Lampen für das Bremspedal und die Parkbremse **dauerhaft** (Ⓟ)(○).

**Die rote Signalleuchte dient auch als Signal für den Ladezustand des Akkus!**

Wenn die rote Signalleuchte auch dann zu blinken beginnt, wenn Sie das Bremspedal nicht betätigt haben und der Schlüssel in der Position "Ignition OFF" (Zündung AUS) steht, bedeutet das, dass der Akku nicht mehr ausreichend aufgeladen ist. Wenn die Signalleuchte blinkt, während der Motor läuft, funktioniert das Akkuladesystem nicht ordnungsgemäß. Wenden Sie sich in dem Fall schnellstmöglich an eine autorisierte Kundendienststelle.

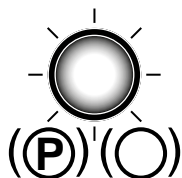

————— OK ☑

----- NO OK ☒

Sind diese Bedingungen zu dem Zeitpunkt, an dem der Motor gestartet wird, **nicht erfüllt**, gehen die roten Lampen für das Bremspedal und die Parkbremse **abwechselnd an und aus (blinken)** (Ⓟ)(○).

Wenn die beschriebenen Bedingungen erfüllt sind, starten Sie den Motor wie folgt:

- 1) Betätigen Sie das Bremspedal.
- 2) Stellen Sie den Hebel zur Höhenverstellung des Mähwerks in Stellung "7".
- 3) Stellen Sie den Gashebel wie folgt ein:
  - Bei Maschinen mit Zweizylindermotor auf die Position "**MAX**"
  - Bei Maschinen mit Einzylindermotor auf die Position "**CHOKE**"
- 4) Ziehen Sie den Choke heraus (*nur bei Maschinen mit eigenständigem Choke*)
- 5) Stellen Sie den Schlüssel in die Stellung "Ignition on" und warten Sie **mindestens 1 Sekunde**. In dieser Zeit erfolgt die Diagnose der Maschinenelektronik. Stellen Sie den Schlüssel dann in die Stellung "**Start engine**", woraufhin der Motor startet. Lassen Sie den Schlüssel nach dem Starten los, er kehrt dann automatisch in die Stellung "**Ignition on**" zurück.



Lassen Sie den Zündschlüssel los, sobald der Motor startet. **Der Startvorgang darf 10 Sekunden nicht überschreiten, da sonst der Schalter beschädigt werden könnte!**

**Verwenden Sie niemals ortsfeste externe Anlasser, um die Maschine zu starten. Dies könnte die elektrische Verkabelung beschädigen. Es ist möglich eine 12V-Batterie mit höherer Kapazität anzuschließen.**

6) Drücken Sie den Choke hinein (*nur bei Maschinen mit Zweizylindermotor*).

7) Bewegen Sie den Gashebel langsam in die Stellung "**MIN**".



Lassen Sie den Motor einige Minuten laufen, bevor Sie das Mähwerk einschalten.



**Niemals** Lassen Sie einen gestarteten Motor in einem geschlossenen oder schlecht belüfteten Bereich laufen. Abgase enthalten gesundheitsschädliche Gase.

Halten Sie Ihre Hände, Beine und Kleidung von beweglichen Teilen und dem Auspuff **fern**.

## 5.2.1 FAHREN IM NOTFALL

Die Maschine ist mit einem speziellen System zum Fahren im Notfall ausgestattet; dadurch kann der Motor in einem Notfall gestartet werden, wenn die Maschine aufgrund einer Fehlfunktion der elektrischen Anlage nicht gestartet werden kann, obwohl alle oben genannten Startbedingungen erfüllt sind.

### Verfahren zur Aktivierung des System zum Fahren im Notfall:

- ▶ Setzen Sie sich auf den Sitz
- ▶ Betätigen Sie das Bremspedal
- ▶ Stellen Sie den Schlüssel auf die Position "Ignition on" (Zündung an) (Stromkreise angeschlossen)
- ▶ Drücken Sie die Taste R 5 Mal

Anschließend lässt sich die Maschine starten und kann an einem Ort gefahren werden, von wo aus sie zu einem Service-Center transportiert werden kann. Beim Fahren im Notfall ist es nicht möglich, das Mähwerk zu aktivieren!

## 5.3 AUSSCHALTEN DES MOTORS

- Schieben Sie den Gashebel in Stellung "**MIN**".
- Wenn das Mähwerk aktiviert ist, deaktivieren Sie es, indem Sie den Schalter drücken.
- Schalten Sie den Motor ab, indem Sie den Schlüssel auf „**STOP**“ drehen, und ziehen Sie den Schlüssel vom Zündschloss ab.



Wenn der Motor überhitzt ist, lassen Sie ihn eine Weile mit minimaler Drehzahl laufen.



**Niemals** den Motor abstellen, indem Sie sich einfach vom Sitz erheben, während der Schlüssel im Zündschloss in Stellung „ON“ ist, da dies zu einem elektrischen Defekt führen kann.

**Immer den Zündschlüssel in „OFF“-Stellung bringen und aus dem Zündschloss ziehen.** Dies verhindert das unerwünschte Starten der Maschine durch eine nicht autorisierte Person oder Kinder.

**Senken Sie vor dem Ausschalten der Zündung die Drehzahl, um Selbstentzündung zu vermeiden.** Das Nichtbefolgen dieser Anweisung kann zu Schäden an Motor und Auspuff führen.

**Ziehen Sie nie die Batteriekabel ab, während der Motor läuft!** Dies könnte den Motorregler beschädigen.

### 5.3.1 VERLASSEN DER MASCHINE BEI LAUFENDEM MOTOR

Wenn Sie für kurze Zeit von der Maschine absteigen wollen oder müssen (z.B. um Hindernisse etc. zu entfernen) und Sie danach weiter mähen wollen, ist es möglich **abzusteigen und den Motor laufen zu lassen**. Dies spart Batterieleistung.

#### Bedingungen für das Absteigen von der Maschine bei laufendem Motor:

- ▶ Das Mähwerk ist deaktiviert
- ▶ Der Gashebel befindet sich in Position "**MIN**"
- ▶ Das Getriebe ist im Leerlauf und die Handbremse ist aktiviert (die Bremsanzeigeleuchte ist an)

## 5.4 AKTIVIEREN UND DEAKTIVIEREN DES MÄHWERKS

### 5.4.1 AKTIVIEREN DES MÄHWERKS

- ▶ Stellen Sie den Gashebel in die Stellung "**MAX**".
- ▶ Stellen Sie mit dem Hebel für die Höhenverstellung des Mähwerks die Position des Mähwerks und damit die Schnitthöhe ein.
- ▶ Stellen Sie den Schalter für die Mähwerkaktivierung in die Stellung "**AKTIVIERT**".



#### Bedingungen zum Aktivieren des Mähwerks:

- Der Fahrer sitzt auf dem Sitz der Maschine
- Grasfangvorrichtung oder Leitblech oder Abgasschachtabdeckung ist installiert
- Der Schalter AUT/MAN (optionales Zubehör) befindet sich in Position "AUT" und die Grasfangvorrichtung ist leer
- Der Schalter AUT/MAN (optionales Zubehör) befindet sich in Position "MAN"

### 5.4.2 DEAKTIVIEREN DES MÄHWERKS

- ▶ Deaktivieren Sie das Mähwerk durch Herunterdrücken des Aktivierungsschalters.



Wenn der Fahrer den Sitz verlässt, schaltet sich der Motor automatisch ab, und dadurch wird auch die Drehung der Mähmesser abgestellt.

Schalten Sie aber nie das Mähwerk ab, indem Sie einfach den Sitz verlassen. Wenn Sie den Schlüssel in der Zündung nicht von der Stellung "ON" in die Stellung "STOP" drehen, steht ein Teil der elektrischen Anlage unter Strom, und dies kann zu Beschädigungen führen. Auch der Betriebsstundenzähler des Motors bleibt aktiviert.

### 5.4.3 EINSTELLEN DER HÖHE DES MÄHWERKS ZUM MÄHEN

- ▶ Wenn Sie das Mähwerk **höher über den Boden** einstellen möchten, bewegen Sie den Hebel zur Höhenverstellung des Mähwerks **nach oben**.



- ▶ Wenn Sie das Mähwerk **näher am Boden** einstellen möchten, bewegen Sie den Hebel zur Höhenverstellung des Mähwerks **nach unten**.



Position „1“ wird verwendet, um Bodenunebenheiten auszugleichen. Diese Höhe darf nicht dauerhaft verwendet werden, da dies zu einem erhöhten Verschleiß von Teilen am Mähwerk führen könnte. Das Mähwerk ist mit vier Laufrädern ausgestattet, die bei unebenem Gelände den Rahmen mit dem Mähwerk anheben und so die Mähmesser vor Beschädigungen schützen.

### 5.4.4 EINSTELLEN DER STEUERKRAFT DES HEBELS FÜR DIE HÖHENVERSTELLUNG DES MÄHWERKS



5.4.4

Wenn Sie sehr viel körperliche Kraft aufwenden müssen, um den Hebel zur Höhenverstellung des Mähwerks von Position zu Position zu bewegen, dann lösen Sie die Spannung der Feder des Hebelmechanismus. Die Feder befindet sich auf der rechten Seite der Maschine und deren korrekte Länge ist **93 mm** bei **UJ102**, **115 mm** bei **UJ110** bzw. **110 mm** bei **UJ122**. Dabei muss die Höheneinstellung des Mähwerks in der Stellung 1 sein. Verwenden Sie einen geeigneten Schraubenschlüssel, um die Mutter zu lösen, und testen Sie, ob die Spannung für Sie richtig ist.

Wenn das Verschieben des Hebels zu leicht erfolgt, geben Sie mehr Federspannung.

### 5.4.5 AUSWUCHTEN DES MÄHWERKS

Um beste Mähergebnisse zu erzielen, muss das Mähwerk korrekt vertikal eingestellt werden. Das Einstellungsverfahren ist in Kapitel "6.3.7 MÄHWERK - ÜBERPRÜFEN UNDAUSWUCHTEN" dieses Handbuchs beschrieben.

## 5.5 FAHREN DER MASCHINE

#### Allgemeine Warnungen vor dem Fahren:

- ▶ Stellen Sie sicher, dass die **Feststellbremse gelöst** ist. Der Feststellbremshebel darf nicht in der herausgezogenen Stellung bleiben - die Anzeileuchte leuchtet (4.2). Das Treten auf die Betriebsbremse löst automatisch die Feststellbremse. Falls auf das Fahrpedal getreten wird, wenn die Feststellbremse angezogen ist und die Bremsanzeige leuchtet, stoppt der Motor sofort. Dies gilt auch, wenn während der Fahrt Fahr- und Bremspedal gleichzeitig betätigt werden. **Auf diese Weise wird das Hydraulikgetriebe vor Beschädigung geschützt!**
- ▶ Der Leerlaufhebel muss in Stellung "1" stehen, d.h. der **Leerlauf** des Antriebs **muss aktiviert sein**.
- ▶ Bei der Fahrt zum Mähort **muss das Mähwerk deaktiviert und auf die höchste Position angehoben sein**, d.h. der Hebel zur Höhenverstellung des Mähwerks befindet sich in Stellung "7".
- ▶ **Bei der Fahrt über Hindernisse, die höher als 8 cm sind** (Bordsteinkanten, etc.), ist es notwendig, **Rampen** zu benutzen, um eine Beschädigung des Mähwerks und des Getriebes zu vermeiden.
- ▶ Vermeiden Sie harte Stöße der Vorderräder gegen feste Hindernisse, da die Vorderachse hierdurch beschädigt werden kann, insbesondere bei hohen Maschinengeschwindigkeiten.



## 5.5.1 VORWÄRTS- / RÜCKWÄRTSFAHREN

- ▶ Stellen Sie den Gashebel langsam in die Stellung "MIN". Dies senkt die Motordrehzahl.
- ▶ Treten Sie langsam auf das Fahrpedal für die gewünschte Fahrtrichtung (vorwärts oder rückwärts).



Vorsicht - Verletzungsgefahr wenn das Pedal zu schnell getreten wird!



- **Ein Wechsel** der Fahrtrichtung **vorwärts-rückwärts** ist **nur bei stehender Maschine möglich**. Wenn die Maschine nicht stillsteht, besteht die Gefahr, dass das Getriebe beschädigt wird.
- **Verwenden Sie niemals das Fahrpedal und das Bremspedal gleichzeitig** - Dies kann zu einer Fehlfunktion des Getriebes führen.

Das System ist mit einer **automatischen Rückzugsfunktion des Mähwerks beim Rückwärtsfahren** ausgestattet, wenn die Geschwindigkeit über 0,3 m/s liegt (ca. 1 km/h).

Bei absichtlichem und kontrolliertem Rückwärtsfahren mit aktiviertem Mähwerk ist es möglich, diese Sicherheitsfunktion durch Drücken der Taste **R** zu deaktivieren, die sich neben dem Lenkrad befindet (**4.2 (5)**). Dann wird bei jeder folgenden Änderung der Bewegungsrichtung von Rückwärts auf Vorwärts die Deaktivierung des Mähwerks reaktiviert.



**Achten Sie bei Verwendung der Deaktivierung dieser Funktion mit der Taste R und beim Rückwärtsfahren extrem aufmerksam auf den Bereich hinter der Maschine.**

## 5.5.2 ANHALTEN

Die Vorwärts-/Rückwärtsfahrt der Maschine wird beendet, **indem der Fuß nach und nach vom Fahrpedal genommen und danach das Bremspedal betätigt wird.**



Wenn der Temporegler aktiviert ist und das Bremspedal getreten wird, geht er automatisch in die Neutralstellung. Der Bremsweg ist kürzer als 2 m.

## 5.5.3 FAHRGESCHWINDIGKEIT UND MÄHEN VON GRAS

- ▶ Es gilt generell, dass **je feuchter, höher und dichter das Gras ist, die verwendete Fahrgeschwindigkeit umso geringer** sein sollte. Wenn die Maschinengeschwindigkeit zu hoch oder die Belastung groß ist, sinkt die Umdrehungszahl der Messer, die Schnittqualität verschlechtert sich und der Auswurfkanal kann verstopfen. Bei solchen Bedingungen immer den Motor auf maximale Leistung einstellen.
- ▶ Wenn das **Gras sehr hoch ist**, ist es notwendig, es **mehrmals zu mähen**. Zuerst eventuell mit maximaler Höhe und schmalerer Mähbreite mähen. Der zweite Durchlauf kann dann mit der gewünschten Schnitthöhe durchgeführt werden.
- ▶ Falls das 110 cm Mähwerk zum Mulchen verwendet wird, ist es notwendig, **die Geschwindigkeit sehr sorgfältig** auf die Höhe des gemulchten Bewuchses einzustellen, um die erhebliche Belastung, die diese auf den Motor in diesem Modell ausüben kann, zu berücksichtigen! Je höher das Gras, desto geringer die Fahrgeschwindigkeit.
- ▶ Wir empfehlen das Mähen **in Parallel- oder Querrichtung**. Das Überschneiden der vorangegangenen Schnittbreite der Maschine erhöht die Effektivität der Messer und verbessert das Aussehen der gemähten Fläche.
- ▶ Bei der Fahrt über unebenes Gelände kann die Fahrgeschwindigkeit schwanken.

Empfohlene Fahrgeschwindigkeiten der Maschine je nach Bedingungen:

Zustand des Bewuchses	Empfohlene Geschwindigkeit
Hoch, dicht und nass	2 km/h
Durchschnittliche Bedingungen	3 - 5 km/h
Niedriger, trockener Bewuchs	< 5 km/h
Fahren ohne aktiviertes Mähwerk	< 8 km/h

## 5.5.4 FAHREN AM HANG

Dieser Mäher kann an Hängen bis zu 12° (21%) eingesetzt werden, bei Verwendung des 4x4-Antriebs darf die Hangneigung 15° (27%) nicht überschreiten.

Beim Arbeiten am Hang sind folgende Grundsätze zu beachten:

- ▶ Seien Sie beim Fahren an einem Hang besonders aufmerksam.
- ▶ Fahren Sie immer mit einer niedrigeren Geschwindigkeit.
- ▶ Fahren Sie nur senkrecht zur Außenlinie, d.h. aufwärts und abwärts. Fahren in Richtung der Außenlinie ist nur mit erhöhter Aufmerksamkeit beim Wenden möglich. Wenn irgend möglich, vermeiden Sie das Fahren entlang der Außenlinie.
- ▶ Achten Sie beim Wenden darauf, dass die Räder nicht über ein erhöhtes Hindernis (Stein, Baumwurzel usw.) fahren.
- ▶ Fahren Sie langsamer, wenn Sie einen Hang hinunter oder über Hindernisse fahren. Seien Sie beim Wenden und Drehen am Hang besonders aufmerksam.
- ▶ Wenn Sie die Maschine an einem Hang anhalten, benutzen Sie immer die Feststellbremse.

### Richtig

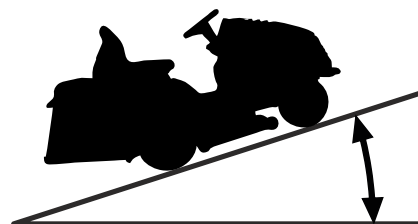

105J / 106 / 124: **Max 12° (21%)**  
106 4x4: **Max 15° (27%)**

### Falsch

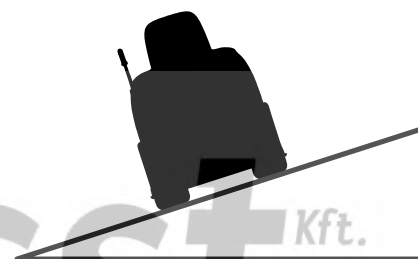

Eine Überlastung der Maschine durch Befahren von Hängen über den oben genannten Werten kann zu ernststen Getriebebeschäden führen. Der Hersteller ist nicht verantwortlich für Schäden, die auf diese Weise verursacht werden.

## 5.6 LEEREN DER GRASFANGVORRICHTUNG

Der Füllstand des Grasfängers wird durch die Füllstandsklappe des Grasfängers angezeigt. Durch Verschieben des beweglichen Teils der Klappe (Verlängern oder Verkürzen des Arms) kann der volle Füllstand des Grasfängers reguliert und die Befüllung für verschiedene Arten des gesammelten Materials (trockenes Gras, nasses Gras, Laub usw.) optimiert werden.

- (1) Verschlossene oder beschädigte Teile müssen rechtzeitig ersetzt werden.
- ((2) Schiebeteil verkürzt = Grasfangvorrichtung maximal gefüllt



5.6a

### Verfahren zum Entleeren:

- ▶ Fahren Sie die Maschine an die Stelle, wo Sie die Grasfangvorrichtung leeren wollen. Stoppen Sie die Maschine und aktivieren Sie die Bremse. Wenn Sie die Maschine an einem Hang anhalten, benutzen Sie die Feststellbremse.
- ▶ Deaktivieren Sie das Mähwerk durch Herunterdrücken des Aktivierungsschalters.
- ▶ Wenn der AUT/MAN-Schalter auf der Maschine installiert ist, lassen Sie diesen Schalter in Stellung "AUT".
- ▶ Stellen Sie den Gashebel in die Stellung "MIN".
- ▶ Ziehen Sie den Entleerungshebel des Grasfängers ganz nach oben aus (1) und kippen Sie ihn dann nach unten (2), womit Sie den Grasfänger ausschütten. Nachdem sich der Grasfänger entleert hat, geben Sie den Hebel frei und legen Sie ihn wieder zurück.



5.6b

## 6 WARTUNG UND EINSTELLUNGEN





Die richtig durchgeführte regelmäßige Wartung und Inspektion des Aufsitzmähers kann seine Betriebsdauer erhöhen, ohne dass Probleme auftreten. Verschlossene oder beschädigte Teile müssen rechtzeitig ersetzt werden. **Verwenden Sie beim Austausch von Bauteilen grundsätzlich Originalersatzteile; die Verwendung von anderen als Originalteilen kann zu Schäden an der Maschine führen und die Gesundheit des Bedieners oder anderer Personen gefährden, sie bedeutet auch das Erlöschen des Garantieanspruchs während der Garantiezeit.** Zur Bestellung von Ersatzteilen wenden Sie sich immer an den Hersteller der Maschine oder eine autorisierte Kundendienststelle.







Falsch durchgeführte oder völlig vernachlässigte Wartung kann nicht nur zu Problemen beim Betrieb der Aufsitzmähers führen, sondern auch zu Verletzungen des Bedieners.

Alle Sicherheits- und Schutzelemente, die während der Wartung entfernt werden, müssen immer an der richtigen Position wieder eingebaut und auf ihre Funktion getestet werden.

### MOTOR UND GETRIEBE

 INTERVALL	 TEIL	 TÄTIGKEIT	
<b>VOR JEDEM GEBRAUCH</b>	Motor und Getriebe	Ölstand prüfen	6.2.1 6.3.16
	Fahrantriebsriemen	Überprüfung und Einstellung	6.3.12
	Bremse	Überprüfung der Bedienelemente	6.2.1
	Reifen	Überprüfen des Reifendrucks	6.2.1
	Kabel	Überprüfung der Befestigung, Inspektion von Schnellkupplungsteilen	6.2.1
	Schraubverbindungen	Inspektion, bei Bedarf anziehen	6.2.1
	Mähwerk	Prüfung der Spannung des Zahnantriebsriemens der Messer	6.3.9
	Sicherheitsschalter und -elemente	Überprüfung der Funktion	6.2.1
<b>NACH DEN ERSTEN 2 STUNDEN</b>	Motor und Getriebe	Ölstand prüfen	6.2.1
<b>NACH DEN ERSTEN 5 STUNDEN</b>	Fahrantriebsriemen	Überprüfung und Einstellung <sup>4</sup>	6.3.12
	Mähwerk	Prüfung der Spannung des Zahnantriebsriemens der Messer <sup>4</sup>	6.3.9
		Inspektion der richtigen Spannung des Antriebskeilriemens des Mähwerks <sup>4</sup>	6.3.8
<b>NACH JEDER BENUTZUNG</b>	Mähwerk	Reinigen und Waschen	6.2.2
		Inspektion der richtigen Spannung des Antriebskeilriemens des Mähwerks	6.3.8
	Die gesamte Maschine.	Reinigen	6.2.2
	Grasfangvorrichtung	Reinigen des Textilsacks	6.2.2
	Schraubverbindungen	Inspektion, bei Bedarf anziehen	6.2.1
<b>NACH 25 STUNDEN</b>	Schraubverbindungen	Inspektion, bei Bedarf anziehen	6.2.1
	Fahrantriebsriemen	Überprüfung und Einstellung	6.3.12
	Vorderachse und Lenkung	Überprüfung und Einstellung des Spiels	6.3.12
	Mähwerk	Inspektion des Spiels, Ausrichtung von Wellen -, Inspektion und Schärfen der Messer <sup>3</sup>	6.3.6 6.3.7
	Schmierung	Schmierung von Teilen nach Schmierplan	6.4

(Fortsetzung)

	INTERVALL		TEIL		TÄTIGKEIT	
NACH 50 STUNDEN			Luftfilter und Zündkerzen		Inspektion, bei Bedarf austauschen <sup>1,2</sup>	6.3.2
			Schmierung		Schmierung von Teilen nach Schmierplan	6.4
NACH 50 MOTORBETRIEBSSTUNDEN			Hydrostatikgetriebe an 4x4-Systemen		Ölwechsel	6.3.16
NACH 100 STUNDEN			Motor, Getriebe, elektromagnetische Übertragung		Überprüfung und Einstellung der Bewegung	N
NACH 200 MOTORBETRIEBSSTUNDEN			Hydrostatikgetriebe an 4x4-Systemen		Ölwechsel	6.3.16
MONATLICH			Reifen		Überprüfen des Reifendrucks	6.2.1
			Mähwerk		Prüfung der Spannung des Zahnantriebsriemen der Messer	6.3.9
VOR DER SAISON			Kraftstofffilter		Austauschen	N
			Batterie		Inspektion des Elektrolyten und Reinigen	6.3.1
			Fahrtriebsriemen		Überprüfung und Einstellung	6.3.12
			Mähwerk		Prüfung der Spannung des Zahnantriebsriemen der Messer	6.3.9
					Inspektion der richtigen Spannung des Antriebskeilriemen des Mähwerks	6.3.8
			Vorderachse und Lenkung		Überprüfung und Einstellung des Spiels	6.3.12
NACH DER SAISON (AUSSERBETRIEBNAHME)			Motor		Ölwechsel	6.3.2
			Kabel		Überprüfung der Befestigung, Inspektion von Schnellkupplungsteilen	6.2.1
			Mähwerk		Reinigen	6.2.2

#### Erläuterungen zur Tabelle:

1 = Häufiger ersetzen, wenn der Aufsitzmäher stärker belastet wird oder bei Außentemperaturen um 35 °C oder höher arbeitet.

2 = Wenn die Maschine in staubiger Umgebung arbeitet, Inspektion häufiger durchführen.

3 = Inspektion häufiger durchführen, wenn die Maschine in einer sandigen Umgebung arbeitet.

4 = Inspektion öfter durchführen, wenn ein neuer Riemen eingebaut wurde.

N = Handbuch des Herstellers, mit der Maschine geliefert.



Neben der regelmäßigen Wartung gemäß obiger Tabelle ist es erforderlich, das Motoröl anhand den Vorgaben im Handbuch des Motorherstellers zu wechseln, das dem Aufsitzmäher beiliegt.

## 6.2 TÄGLICHE KONTROLLEN UND WARTUNGSARBEITEN



Machen Sie sich vor Beginn von Wartungs- oder Reparaturarbeiten gründlich mit allen Anweisungen, Einschränkungen und Empfehlungen in diesem Benutzerhandbuch vertraut.

Bevor Sie Reinigungs-, Wartungs- oder Reparaturarbeiten durchführen **ziehen Sie immer den Schlüssel aus dem Zündschloss und ziehen Sie die Zündkabel ab.**

Bei der Arbeit geeignete Arbeitskleidung und Schuhe tragen. Verwenden Sie geeignete Handschuhe beim Umgang mit dem Mähmesser oder für Tätigkeiten, bei denen die Gefahr besteht, sich zu schneiden.

Verschütten von Kraftstoff, Ölen oder anderen Schadstoffen vermeiden.

**Führen Sie keine größeren Reparaturen durch, wenn Sie nicht über die notwendigen Werkzeuge und gute Kenntnisse zur Reparatur von Verbrennungsmotoren verfügen!**



Entsorgen Sie gebrauchtes Öl, Kraftstoffe oder andere gefährliche Stoffe und Materialien gemäß geltenden Umweltschutzvorschriften.

## 6.2.1 VOR BEGINN DER ARBEIT

### KONTROLLIEREN SIE DEN REIFENDRUCK

Halten Sie den vorgeschriebenen Reifendruck ein und überprüfen Sie ihn regelmäßig. Einhalten des vorgeschriebenen Reifendrucks ist für das gleichmäßige Mähen wichtig. Unterschiedliche Reifendrücke können das Fahren erschweren oder sogar zum Verlust der Kontrolle über die Maschine führen.

Der Luftdruck in den Vorder- und Hinterrreifen muss im Bereich **80 - 140 KPa** liegen, während der Unterschied zwischen den einzelnen Reifen **± 10 KPa** betragen darf.

### ÖLSTAND IM MOTOR PRÜFEN

Parken Sie den Aufsitzmäher auf einer horizontalen Fläche. Öffnen Sie die Motorhaube und schrauben Sie den Deckel der Einfüllöffnung ab. Schrauben Sie den Ölmesstab heraus, wischen Sie ihn ab, setzen ihn wieder ein und schrauben ihn ein. Schrauben Sie ihn dann wieder heraus und lesen den Ölstand ab.

Der Ölstand muss zwischen den beiden Markierungen am Messstab liegen. Wenn er es nicht ist, füllen Sie Motoröl nach, bis die „FULL“-Marke erreicht ist.



Weitere Details über Kontrolle und Befüllung von Öl werden in einer separaten Bedienungsanleitung des Motorherstellers enthalten.

### KABEL- UND SCHRAUBVERBINDUNGEN ÜBERPRÜFEN

Überprüfen Sie den Zustand der Kabel visuell und überprüfen Sie die Festigkeit von Schraubverbindungen manuell.

### FUNKTIONSFÄHIGKEIT DER BREMSEN PRÜFEN

Prüfen Sie, ob die Bremsen richtig funktionieren. Gehen Sie wie folgt vor:

- ▶ Parken Sie die Maschine auf einer ebenen Fläche und stellen Sie den Motor ab.
- ▶ Treten Sie auf das Bremspedal und ziehen Sie die Feststellbremse an.
- ▶ Deaktivieren Sie mit dem Bypass-Hebel den Hinterradantrieb.
- ▶ Versuchen Sie, die Maschine nach vorne zu schieben. Wenn sich die Hinterräder drehen, müssen die Bremsen gewartet werden. Wenden Sie sich an eine autorisierte Kundendienststelle, um sie justieren zu lassen.

### INSPEKTION DER FUNKTION DER SICHERHEITSELEMENTE

Überprüfen Sie vor jedem Einsatz des Aufsitzmähers die Funktion der Sicherheitselemente:

- ▶ Schalter unter dem Sitz
- ▶ Schalter an einer angebrachten Grasfangvorrichtung oder einem Leitblech
- ▶ Schalter Grasfangvorrichtung voll

## 6.2.2 NACH ABSCHLUSS DER ARBEIT

### EINRICHTEN DER MASCHINE

Heben Sie nach Abschluss des Mähens das Mähwerk in die höchste Stellung und deaktivieren Sie den Antrieb für die Mähmesser. Schalten Sie die Zündung aus, treten Sie auf das Bremspedal und sichern Sie mit der Feststellbremse die Maschine in ihrer Position. Schließen Sie bei Maschinen mit Einzylindermotor (BS15, 15,5 PS) die Benzinzufuhr.

### REINIGEN DER MASCHINE

Entfernen Sie alle Schmutz- und Grasrückstände von der Oberfläche des Traktors, dem Auswurfschacht und dem Mähwerk.

Den Textilsack der Grasfangvorrichtung gründlich reinigen. Wenn sie mit Gras verstopft ist, kann die Maschine die Grasfangvorrichtung nicht richtig füllen.

### WASCHEN DER MASCHINE

Parken Sie die Maschine vor dem Waschen auf einer geeigneten ebenen Fläche.

- ▶ Grasfangvorrichtung:
  - Nehmen Sie die Grasfangvorrichtung von der Maschine ab, waschen Sie sie und lassen Sie sie an der Luft trocknen.
- ▶ Kunststoffteile an der Maschine:
  - Mit Schwamm und Seifenwasser reinigen

► Mähwerk:

- Waschen Sie die Innenseite inklusive des Teils des Auswurfschachts
- Schieben Sie einen Schlauch mit geeignetem Durchmesser auf die Anschlüsse auf der Mähwerkabdeckung. Starten Sie den Motor, aktivieren Sie das Mähwerk und spülen Sie das Mähwerk mit einem Wasserstrahl 10 Minuten lang aus.



6.2.2

Dieser Spülvorgang muss am Ende jeder Mähseason durchgeführt werden.



Vermeiden Sie das Spülen mit Wasser in der Nähe von elektrischen Teilen wie Bedienfeld, Akku, usw. Sprühen Sie kein Druckwasser auf Lager oder Riemenscheiben!

Die Reinigung der Maschine und insbesondere des Mähwerks mit Hochdruckreinigern wird nicht empfohlen! Dies kann die Lebensdauer von Lagern und anderen beweglichen Teilen reduzieren!

## 6.3 REGELMÄSSIGE KONTROLLEN, WARTUNG UND JUSTIERUNG

### 6.3.1 BATTERIE

Die richtige und regelmäßige Wartung der Batterie verlängert deren Lebensdauer. Kontrollieren Sie daher regelmäßig ihren Zustand gemäß dem mitgelieferten Handbuch des Batterieherstellers.

- Halten Sie die Batteriekontakte sauber. Wenn sich Schmutz auf ihnen sammelt oder sie rostig sind, reinigen Sie sie gemäß den Empfehlungen des Batterieherstellers. Die Unterbrechung des Stromkreises durch Oxidation der Kontakte kann zur Störung der Wiederauładefunktion des Motors führen!
- Eine entladene Batterie muss sobald wie möglich aufgeladen werden, da sonst ihre Zellen irreparabel beschädigt werden können.
- Es ist immer notwendig, die Batterie zu laden:
  - vor dem ersten Gebrauch
  - wenn geplant ist, sie lange Zeit nicht zu benutzen
  - vor der Inbetriebnahme nach einer längeren Pause
  - in anderen Fällen, die im Benutzerhandbuch der Batterie von deren Hersteller festgelegt sind.
- Wenn es notwendig ist, die Batterie zu ersetzen, verwenden Sie immer eine Batterie der gleichen Größe und des gleichen Typs. Verwenden Sie für Maschinen mit Motoren bis 22 PS Batterien mit einer Kapazität von 24 Ah; für Maschinen mit 23 PS und mehr sind Batterien mit einer Kapazität von 32 Ah zu verwenden.



Weitere Details zur Überprüfung und Wartung von Batterien sind in einem separaten Handbuch des Batterieherstellers enthalten.

### 6.3.2 MOTOR

#### ÖLWECHSEL

Bereiten Sie vor dem Ölwechsel einen Behälter mit einem Fassungsvermögen von mindestens **2 Litern** vor. Damit das gesamte Öl aus dem Motor fließt, empfehlen wir Ihnen, geeignete Gegenstände (z.B. Holzklötze) unter die gegenüberliegende Seite der Ablassschraube zu legen. Lassen Sie das Öl ab, solange es noch warm ist.

- Lösen Sie die Einfüllöffnung des Öls, so dass das Öl besser und schneller aus dem Motor fließt.
- Ziehen Sie den Ablaufschlauch aus der Halterung an der Seite des Motors heraus und schrauben Sie den Stopfen heraus.
- Neigen Sie den Schlauch in Richtung des vorbereiteten Behälters und lassen Sie das Öl vollständig ablaufen.
- Schrauben Sie die Stopfen wieder ein und stecken Sie den Schlauch wieder auf. Füllen Sie den Motor mit der richtigen Menge des empfohlenen Öls ( **Bedienungsanleitung für den Motor**) und schließen den Öleinfülldeckel.
- Verwenden Sie den Messstab, um auf richtigen Ölstand zu überprüfen. Bei Bedarf Öl bis zum richtigen Stand auffüllen.

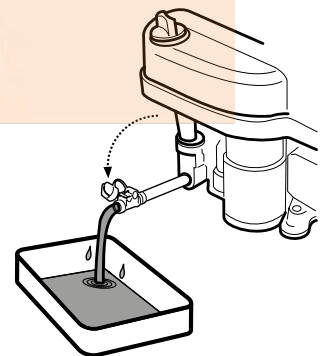

Weitere Details zum Ölwechsel sowie dessen Typ und Menge finden Sie in einer separaten Bedienungsanleitung des Motorherstellers.



Wenn Sie in Kontakt mit Altöl kommen, empfehlen wir Ihnen, Ihre Hände gründlich mit Seife und Wasser zu waschen. Entsorgen Sie Altöl gemäß den Umweltschutzgesetzen. Es ist zweckmäßig, das Öl in einem geschlossenen Behälter bei einer Altöl-Sammelstelle abzugeben. Unter keinen Umständen sollten Sie das Altöl mit anderen Abfällen entsorgen oder es in den Abfluss, auf Abfall oder auf den Boden schütten.

#### WARTUNG DES LUFTFILTERS

Lassen Sie niemals den Motor ohne Luftfilter laufen. Dies führt zu schnellem Motorverschleiß.



Warten Sie den Luftfilter gemäß den Anweisungen in der Bedienungsanleitung des Motorherstellers.

## WARTUNG DER ZÜNDKERZE

Damit der Motor perfekt läuft, muss die Zündkerze richtig eingestellt und frei von Ablagerungen sein.



- Verwenden Sie immer nur die vom Motorenhersteller angegebene Zündkerze!
- Wenn der Motor kurz vor der Inspektion oder dem Austausch gelaufen ist, ist die Zündkerze sehr heiß. Seien Sie daher sehr vorsichtig, um sich nicht zu verbrennen.

- ▶ Ziehen Sie den Zündkerzenstecker ab und entfernen die Zündkerze mit einem Schraubenschlüssel.
- ▶ Führen Sie eine Sichtprüfung der Zündkerze durch. Wenn die Zündkerze sichtbar abgenutzt oder der Isolator gerissen ist oder abblättert, ist es notwendig, sie zu ersetzen.
- ▶ Ist die Zündkerze verschmutzt oder nur wenig abgenutzt, ist es notwendig, sie sorgfältig mit einer geeigneten Drahtbürste (Kupfer) zu säubern.
- ▶ Stellen Sie mit Hilfe eines Messgeräts den Elektrodenabstand ein (📖 **Bedienungsanleitung für den Motor**).
- ▶ Ziehen Sie nach der Wartung oder dem Austausch der Zündkerze diese korrekt fest. Eine falsch angezogene Zündkerze heizt sich deutlich auf und kann schwere Schäden am Motor verursachen.

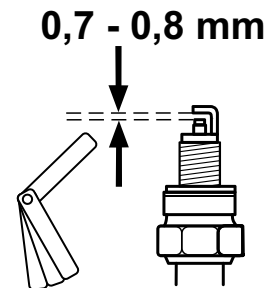

Kontrollieren, warten und ersetzen Sie Zündkerzen gemäß den Anweisungen in der Bedienungsanleitung des Motorenherstellers.

## AUSTAUSCH DES KRAFTSTOFFFILTERS

Lassen Sie niemals den Motor ohne Luftfilter laufen. Dies führt zu schnellem Motorverschleiß.



Ersetzen Sie den Kraftstofffilter nach den Anweisungen in der Bedienungsanleitung des Motorenherstellers.

### 6.3.3 AUSTAUSCH VON GLÜHLAMPEN

Glühbirnen sitzen in einem Reflektor und sind nach Anheben der Motorhaube zugänglich. Die einzelnen Arten von Glühbirnen sind wie folgt:

Art der Glühbirne:	Sockel/Reflektor:	Ersetzen durch:
Halogen-Glühbirnen 10W / 12V	Reflektor M Light, Typ HLRG-510F, Durchmesser 51 mm (Kappe GU5.3)	M Light Typ HSS-510 oder Äquivalent von einem anderen Hersteller



6.3.3

- ▶ Beim Austausch der **Halogen-Glühlampen** drücken Sie zuerst Lasche (1) und schieben die Glühbirne aus dem Sockel (2). Für den Einbau in umgekehrter Reihenfolge vorgehen.

### 6.3.4 AUSTAUSCHEN EINER SICHERUNG

Wenn eine Sicherung beschädigt ist, schaltet der Motor sofort ab, das Mähwerk stoppt und alle Kontrollleuchten am Armaturenbrett erlöschen. In diesem Fall ist es notwendig, die defekte Sicherung zu finden und sie durch eine neue zu ersetzen. Unter keinen Umständen sollten Sie eine defekte Sicherung durch eine Sicherung ersetzen, die eine höhere Strombelastbarkeit hat!

Sicherungen sind nach dem Entfernen der Batterieabdeckung unter dem Lenkrad und Entfernen des Sicherungsdeckels zugänglich.

- ▶ Entfernen Sie die Sicherung und setzen Sie eine neue Sicherung mit der gleichen Leistung ein, d.h. **20A** oder **10A**. Wenn auch nach dem Ersetzen der Sicherung der Motor oder das Mähwerk nicht funktioniert, wenden Sie sich an eine autorisierte Kundendienststelle.
- ▶ Bestimmte Maschinenmodelle sind mit einer zentralen Schalttafel ausgestattet. Sie dürfen unter keinen Umständen die Schalttafel manipulieren! Die einzige Ausnahme ist der Austausch von Sicherungen.

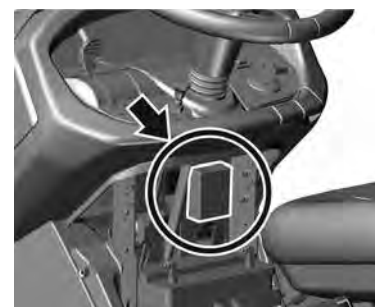

### 6.3.5 HEBEN DER MASCHINE

Wenn Sie den Aufsitzmäher heben möchten, verwenden Sie einen Wagenheber und Stützen. Gehen Sie wie folgt vor:

- ▶ Setzen Sie den Wagenheber unter dem Getriebe an der Hinterachse an und heben Sie den hinteren Teil der Maschine.
- ▶ Legen Sie von der Innenseite der hinteren Räder her zwei Stützen unter die Enden der Achsen.
- ▶ Heben Sie den vorderen Teil der Maschine an und legen Sie zwei Stützen unter die beiden Enden der vorderen Radachsen.



Lehnen Sie die Maschine niemals auf die Seite, wo sich der Vergaser befindet. Öl könnte in den Luftfilter gelangen!

## 6.3.6 MÄHWERK - SCHÄRFEN UND ERSETZEN DER MESSER

### SCHÄRFEN DER MESSER

Die Mähmesser müssen scharf, statisch ausgewuchtet und gerade sein. Stumpfe, falsch geschärfte oder beschädigte Messer reißen Gras aus dem Boden, schädigen Rasenflächen und sammeln gemähtes Gras unzureichend in der Grasfangeinrichtung.



**Reparieren Sie kein Messer, das verformt oder anderweitig beschädigt ist, sondern ersetzen Sie es sofort.  
Verwenden Sie beim Umgang mit dem Mähmesser immer schwere Arbeitshandschuhe.**

#### Verfahren beim Schärfen:



6.3.6a

- ▶ Nehmen Sie den Grasfänger ab und kippen Sie die Maschine auf die rechte Seite auf eine geeignete Unterlage. Es wird empfohlen, eine andere Person beim Kippen der Maschine helfen zu lassen, um eine Beschädigung der Maschine oder Verletzungen zu vermeiden.
- ▶ Schrauben Sie beide Messer ab und reinigen Sie diese.
- ▶ Zuerst mit einer Schleifmaschine schärfen und dann mit einer Feile.
- ▶ Bei dem 110 cm Drei-Messer-Mähwerk ist jedes Paar Messer mit 3 Schrauben befestigt (Messer sind nicht mit Bremsstiften ausgestattet). Wir empfehlen, die Messer vor dem Entfernen zu markieren, um Probleme beim Wiederanbringen zu vermeiden.



**Nicht direkt am Mähwerk schärfen.**

- ▶ Bauen Sie die Messer nach dem Schleifen noch nicht wieder ein, sondern prüfen Sie zunächst ihre Auswuchtung, siehe unten.

- ▶ Überprüfen Sie vor der Neuinstallation der Messer den Zustand der Bremsstifte, die als Schutz des Mähwerks dienen. Wenn die Bremsstifte beschädigt sind, ersetzen Sie sie sofort. Ersatzstifte werden mit der Maschine geliefert.



6.3.6b

- ▶ Schrauben Sie nach der Überprüfung der Auswuchtung und der Bremsstifte die Messer wieder an. Achten Sie während der Installation darauf, dass die Biegung der Messer nach oben in das Mähwerk gerichtet ist. Vertauschen Sie nicht linke und rechte Messer. Das rechte Messer hat eine Schraube mit Linksgewinde.
- ▶ Ziehen Sie Befestigungsschrauben mit einem Drehmomentschlüssel mit dem vorgeschriebenen Anzugsmoment von  $30 \pm 3$  Nman. Dieses Drehmoment ist dann erreicht, wenn die tangentiale (konvexe) Feder unter der Befestigungsschraube vollständig zusammengedrückt ist und die Schraube ab diesem Punkt nicht festgezogen wird.

### AUSWUCHTEN DER MESSER

Achten Sie besonders auf das Ausgleichen und Auswuchten der Messer. Vibrationen von Messern, die nicht ausgeglichen und ausgewuchtet wurden, können den Motor oder das Mähwerk beschädigen.

Setzen Sie zum Ausgleichen den Schraubendreher in die Zentrieröffnung und stellen Sie das Messer waagrecht ein. Wenn das Messer in dieser Position bleibt, ist es ausgewuchtet. Wenn ein Ende nach unten hängt, diese Seite so lange abschleifen, bis das Messer ausgewuchtet ist. Wenn beim Auswuchten geschliffen wird, dabei nicht die Länge des Messers verkürzen! Das zulässige statische Ungleichgewicht darf 2g nicht überschreiten.

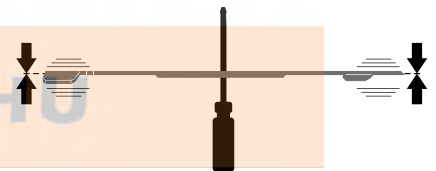

Wenn Sie diese Arbeit nicht selber durchführen möchten, wenden Sie sich an ein autorisiertes Kundenzentrum, wo man Ihnen gerne weiterhilft.

### AUSTAUSCH DER MESSER

Wenn die Messer durch häufige Nutzung beschädigt sind und nicht richtig ausgewuchtet oder geschärft werden können, ist es notwendig, sie zu ersetzen. Gehen Sie wie folgt vor:

- ▶ Nehmen Sie den Grasfänger ab und kippen Sie die Maschine auf die rechte Seite auf eine geeignete Unterlage. Es wird empfohlen, eine andere Person beim Kippen der Maschine helfen zu lassen, um eine Beschädigung der Maschine oder Verletzungen zu vermeiden.
- ▶ Schrauben Sie beide Messer ab.
- ▶ Überprüfen Sie vor der Installation neuer Messer den Zustand der Bremsstifte, die als Schutz des Mähwerks dienen. Wenn die Bremsstifte beschädigt sind, ersetzen Sie sie sofort.
- ▶ Prüfen Sie, ob die Messer ausgewuchtet sind (siehe oben).
- ▶ Schrauben Sie die neuen Messer an. Achten Sie während der Installation darauf, dass die Biegung der Messer nach oben in das Mähwerk gerichtet ist. Vertauschen Sie nicht linke und rechte Messer. Das rechte Messer hat eine Schraube mit Linksgewinde.
- ▶ Ziehen Sie Befestigungsschrauben mit einem Drehmomentschlüssel mit dem vorgeschriebenen Anzugsmoment von  $30 \pm 3$  Nman. Dieses Drehmoment ist dann erreicht, wenn die tangentiale (konvexe) Feder unter der Befestigungsschraube vollständig zusammengedrückt ist und die Schraube ab diesem Punkt nicht festgezogen wird.





Wenn die Messer auf ein festes Hindernis schlagen, den Motor sofort abstellen und die Messer überprüfen! Die Bremsstifte könnten beschädigt oder zerbrochen sein.

Verwenden Sie beim Umgang mit dem Mähmesser immer schwere Arbeitshandschuhe.

Verwenden Sie immer nur vom Hersteller oder Lieferanten des Aufsitzmähers empfohlene Messer. Der Einsatz von Messern und/oder Befestigungsteilen, die nicht empfohlen werden, kann zu fehlerhaften Mähergebnissen, Schäden an der Maschine und, falls sie sich im Betrieb lösen, auch zur Verletzung von Personen führen.

### 6.3.7 MÄHWERK - INSPEKTION UND AUSWUCHTEN

Um optimale Ergebnisse zu erzielen, muss das Mähwerk auf die Schnitthöhe eingestellt werden und beide Seiten des Mähwerks müssen sich auf einer Ebene befinden.

Vor der Einstellung:

- ▶ Stellen Sie die Maschine vor Beginn der Einstellung **auf eine möglichst ebene Fläche, pumpen Sie alle Reifen auf den vorgeschriebenen Druck auf** (80 -140 Kpa,  $\pm$  10 Kpa Unterschied zwischen den einzelnen Reifen) und **sichern Sie die gesamte Maschine gegen Bewegung** (z.B. mit Hilfe eines geeigneten Keils usw.).
- ▶ Bewegen Sie den Hebel zur Höhenverstellung des Mähwerks in Stellung 1.



Das Mähwerk besitzt Kunststoffabdeckungen, die verhindern, dass die Hände mit den beweglichen Teilen und den Antriebsteilen der Maschine in Kontakt kommen.

Die Abdeckungen können sehr schnell und einfach mit Hilfe der Schnellverbindungsstifte an den Seiten der Abdeckungen entfernt werden. Schieben Sie einen Schraubendreher in die Nut des Stifts und drehen Sie ihn gegen den Uhrzeigersinn. Nehmen Sie dann die Abdeckung von der Maschine ab.

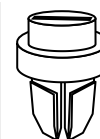

6.3.7a

#### Maschine 106, 106 4x4 , 124:

- ▶ Abstand **A** ist die Vorderkante des Mähwerks in Fahrtrichtung und muss **23-25 mm** über dem Boden liegen. Überprüfen Sie ihn auf beiden Seiten des Mähwerks. Wenn der Höhenunterschied anders ist, lösen Sie die Sicherungsmuttern (2) auf der entsprechenden Zugstange (1) und stellen Sie die Höhe durch Drehen der Muttern (3) ein. Vergessen Sie nach der Einstellung der richtigen Höhe nicht, die Sicherungsmuttern (2) festzuziehen.
- ▶ Abstand **B** ist die Hinterkante des Mähwerks in Fahrtrichtung und sollte **28 -30 mm** über dem Boden liegen, d.h. die Hinterkante muss mindestens 5 mm höher liegen als die Vorderkante. Wenn der Höhenunterschied anders ist, stellen Sie ihn ein, indem Sie die Muttern (4) lösen, die Kante auf die richtige Höhe setzen und die Muttern mit einem Drehmoment von **55 – 65 Nm** festziehen.



6.3.7b

#### Maschinen 110:

- ▶ Abstand **A** ist die Vorderkante des Mähwerks in Fahrtrichtung und muss **30-34 mm** über dem Boden liegen. Überprüfen Sie ihn auf beiden Seiten des Mähwerks. Wenn der Höhenunterschied anders ist, lösen Sie die Sicherungsmuttern (2) auf der entsprechenden Zugstange (1) und stellen Sie die Höhe durch Drehen der Muttern (3) ein. Vergessen Sie nach der Einstellung der richtigen Höhe nicht, die Sicherungsmuttern (2) festzuziehen.
- ▶ Abstand **B** ist die Hinterkante des Mähwerks in Fahrtrichtung und sollte **28 -30 mm** über dem Boden liegen, d.h. die Hinterkante muss mindestens 5 mm höher liegen als die Vorderkante. Wenn der Höhenunterschied anders ist, stellen Sie ihn ein, indem Sie die Muttern (4) lösen, die Kante auf die richtige Höhe setzen und die Muttern mit einem Drehmoment von **55 – 65 Nm** festziehen.



Bei Unsicherheit bei diesem Verfahren lassen Sie es in einem Servicezentrum durchführen.

### 6.3.8 MÄHWERK - PRÜFEN UND EINSTELLEN DES KEILRIEMENS



6.3.8a  
6.3.8b

Aufgrund der Anforderungen lässt die Spannung des Antriebsriemens des Mähwerks (1) im Laufe der Zeit nach und er muss nachgespannt werden. Der Riemen wird mit Schrauben und einer Feder gespannt.

- ▶ Stellen Sie das Mähwerk in Stellung 1.
- ▶ Drehen Sie mit einem geeigneten Schraubenschlüssel die Mutter (2) so, dass Feder (3) wie folgt gespannt ist:

**Maschinen 106, 106 4x4:** 145± 1 cm.

**Maschinen 110:** 150± 1 cm.

**Maschinen 124:** 155± 1 cm.

### 6.3.9 MÄHWERK - EINSTELLUNG DES ZAHNANTRIEBSRIEMENS DER MESSER

Maschine 106, 106 4x4 , 124:



6.3.9a

- ▶ Senken Sie das Mähwerk auf die niedrigste Position, indem Sie den Hebel zur Höhenverstellung auf Position 1 bewegen.
- ▶ Lösen Sie die Schnellverbindungsstifte der Mähwerkabdeckungen und nehmen Sie die Abdeckungen heraus.
- ▶ Lösen Sie den Schnellverbindungsstift (1) der oberen Abdeckung (2) und kippen Sie die Abdeckung etwa in der Mitte nach oben.



6.3.9b

- ▶ Schieben Sie einen passenden Schraubenschlüssel unter die Blechabdeckung und stecken Sie ihn von unten auf die Riemenscheibenschraube (1). Lösen Sie von oben die Riemenscheibenmutter.
- ▶ Lösen Sie die Sicherungsmutter (2) und Mutter (3). Drehen Sie dann mit einem geeigneten Schraubenschlüssel Mutter (3), so dass der Zahnriemen (4) richtig gespannt ist.



6.3.9c

- ▶ Der Riemen ist richtig gespannt, wenn eine auf den mittleren Abstand zwischen den Riemenscheiben (1) und (5) wirkende Kraft von **4 kP (40 N; 72 Hz)** dazu führt, dass der Riemen um ca. **0,5 cm** durchhängt.



Zur Messung der Kraft können Sie einen handelsüblichen mechanischen Dynamometer verwenden.

- ▶ Ziehen Sie die Sicherungsmutter (2) des Spannmehanismus fest und ziehen Sie die Mutter der Zahnriemenscheibe (1) fest.
- ▶ Bringen Sie die seitliche und obere Abdeckung wieder an und ziehen Sie sie fest.

#### Maschinen 110:



6.3.9d

- ▶ Der Antriebsriemen des Mähwerks ist richtig gespannt, wenn die Länge der Spannfeder (2) bei **135 ± 1 mm** liegt. Bei einer anderen Länge passen Sie sie durch Drehen der Mutter (1) der Zugstange ein.

### 6.3.10 MÄHWERK - AUSBAU AUS DER MASCHINE



6.3.10a

- ▶ Setzen Sie das Mähwerk auf die höchste Position, indem Sie den Hebel zur Höhenverstellung auf Position 7 bewegen.
- ▶ Heben Sie den Grasauswurf (1) leicht an und schieben Sie ihn von den zwei Stiften, die an den Rahmen des Mähwerks geschweißt sind. Bewegen Sie dann entweder die Rutsche ca. 10 cm nach hinten und sichern sie hier, oder ziehen Sie sie ganz durch die hintere Platte.



6.3.10b

- ▶ Drehen Sie mit einem geeigneten Schraubenschlüssel Mutter (2) so, dass die Spannung auf Feder (3) vollständig gelöst ist. Entfernen Sie dann den Riemen (1) von der Riemenscheibe des elektromagnetischen Motorgetriebes.



6.3.10c

- ▶ Schieben Sie die Federstifte (4) von beiden hinteren Aufhängungswellenzapfen des Mähwerks (5). Schrauben Sie die Mutter (6) vom vorderen Wellenzapfen und ziehen Sie den Wellenzapfen (7) heraus. Schieben Sie mit einer Zange beide Stifte (5) heraus. Für die Mulchoption des Mähwerks entfernen Sie zuerst den Teil des Mulchklappenhebels, der über den Boden der Maschine herausragt.



6.3.10d

- ▶ Ziehen Sie das Mähwerk langsam an einer Seite aus der Maschine heraus.

### 6.3.11 WARTUNG DER LENKUNG



6.3.12

Überprüfen Sie regelmäßig auf übermäßiges Spiel zwischen dem Lenkungszahnbereich und dem Lenkradritzel. Wenn eine größere Lockerheit festgestellt wird, ist es notwendig, sie zu begrenzen. Vorgehensweise zur Begrenzung (Einstellung) der Lockerheit:

- ▶ Heben Sie die Haube an.
- ▶ Lösen Sie die beiden M12-Muttern (1) an der Schraube des Exzenters.
- ▶ Setzen Sie einen geeigneten Schraubenschlüssel auf den Sechskant des Exzenters (2) und drehen ihn, bis die Lockerheit minimal ist.
- ▶ Ziehen Sie die beiden M12-Muttern (1) mit einem Drehmoment von 35 - 45 Nm an.



Die Vernachlässigung dieser Wartung kann zu Schäden an Lenkkomponenten führen.

### 6.3.12 KONTROLLE UND EINSTELLUNG DES FAHRANTRIEBRIEMENS



6.3.12a

Überprüfen Sie regelmäßig die Spannung des Fahrtriebsriemens. Der Riemen ist richtig gespannt, wenn eine auf den mittleren Abstand zwischen den Riemenscheiben (1) und (3) wirkende Kraft von **4 kP** dazu führt, dass der Riemen um ca. **1,5 cm** durchhängt.

Wenn der Riemen zunehmend durchhängt, muss die Spannung angepasst werden.

Die Positionen in dem Bild sind:

- (1) Motorriemenscheibe
- (2) Führungsriemenscheibe
- (3) Spannriemenscheibe
- (4) Übertragungsriemenscheibe



Zur Messung der Kraft können Sie einen handelsüblichen mechanischen Dynamometer verwenden.



6.3.12b

Stellen Sie die Spannung des Riemens durch Anziehen von Mutter (6) so ein, dass die Feder (5) auf eine Länge von  $95 \pm 1$  mm gestreckt wird.



Spannen Sie den Riemen nicht über diesen Wert hinaus, sonst reduziert sich seine Lebensdauer und es kann zu Schäden am Getriebe kommen!

### 6.3.13 AUSTAUSCH VON RIEMEN

Der Austausch von Antriebsriemen ist ein relativ anspruchsvoller Vorgang, der von einer autorisierten Kundendienststelle durchgeführt werden muss.

### 6.3.14 RADWECHSEL

Parken Sie die Maschine vor dem Wechseln von Rädern auf einer geraden und festen Oberfläche, schalten Sie den Motor ab und ziehen Sie den Schlüssel aus dem Zündschloss. Führen Sie den Wechsel wie folgt durch:



6.3.14

- ▶ Heben Sie die Maschine mit einem geeigneten Wagenheber auf der Seite an, wo Sie den Wechsel durchführen wollen. Platzieren Sie den Wagenheber unter einem stabilen Teil des Rahmens oder auf dem Arm des Getriebes. Sichern Sie die Maschine mit einem Holzblock vor dem Wegrollen.
- ▶ Entfernen Sie die Schutzabdeckung (1) vom Rad (nur Vorderräder).
- ▶ Entfernen Sie mit einem geeigneten Schraubendreher den Haltering (2) und die Unterlegscheibe (3).

Beim Wiederanbringen in der umgekehrten Reihenfolge vorgehen. Vor dem Anbringen des Rades alle Teile reinigen und die Welle leicht mit einem Kunststoff-Schmiermittel fetten. Speziell bei den Rädern an der Hinterachse ist diese **Schmierung für die anschließende Entfernung des Rades notwendig. Sollte keine Schmierung erfolgen, kann die anschließende Befestigung sehr schwierig sein.**

Achten Sie beim Anbringen des Hinterrads auf die gegenseitige Ausrichtung des Stifts an der Welle und der Nut am Rad.

### 6.3.15 REPARATUR EINER REIFENPANNE

Die Maschine ist mit schlauchlosen Reifen ausgerüstet. Bei einer Reifenpanne lassen Sie die Reparatur in einer spezialisierten Reifenwerkstatt oder in einer autorisierten Seco-Werkstatt durchführen.

### 6.3.16 WARTUNG DES HYDROSTATISCHEN GETRIEBES

Für den zuverlässigen Betrieb des Getriebes muss der richtige Ölstand beibehalten werden. Die Einfüllöffnungen an den Getrieben sind nach Abnahme des Auswurfs von der Maschine zugänglich (☐ 6.3.10). Die vorgeschriebenen Werte sind in folgender Tabelle gezeigt.

Getriebetyp	Öltyp	Ölstand
TUFF-TORQ K46	SAE 10W-40, API CD	Mindestens die halbe Höhe des Ausgleichstanks
TUFF-TORQ K46 DE	SAE 10W-40, API CD	2 cm von der Einfüllöffnung
TUFF-TORQ K62	SAE 10W-40, API CD	Markierung 5-7 am Ausgleichstank
TUFF-TORQ K664, KXH 10	SAE 5W-50, API CD	Zwischen den Markierungen an der Füllschraube

#### Maschinen 106 4x4 :

Bei Maschinen mit dem 4x4-System muss das Getriebeöl nach den ersten 50 Motorbetriebsstunden gewechselt werden, danach nach jeweils 200 Motorbetriebsstunden.

Für den zuverlässigen Betrieb des Getriebes muss der richtige Ölstand beibehalten werden. Die Einfüllöffnung des Getriebes befindet sich der Motorhaube der Maschine (☐ 3.4.5). Die vorgeschriebenen Werte sind in folgender Tabelle gezeigt.

Getriebetyp	Öltyp	Ölstand
TUFF-TORQ K 664	SAE 5W-50, API SG synthetisches Öl	entsprechend den Füllstandsmarkierungen im Ausgleichsbehälter (☐ 3.4.5).
KANZAKI KXH 10 N	SAE 5W-50, API SG synthetisches Öl	entsprechend den Füllstandsmarkierungen im Ausgleichsbehälter (☐ 3.4.5).



Bei Problemen mit dem Getriebe suchen Sie sofort Hilfe in einer autorisierten Kundendienststelle, ansonsten besteht die Gefahr von schweren Schäden.

### 6.3.17 ÜBERSICHT ÜBER DAS DREHMOMENT DER SCHRAUBVERBINDUNGEN

Mähwerk:	Drehmoment
Zentrale Messerschraube	30 ± 3 Nm
M12 Muttern auf Riemenscheiben des Mähantriebs	45 - 55 Nm
Schraube 10x25 KL 100 RIPP auf dem Arm der Spannrolle des Mähantriebsriemens	55 - 65 Nm
Lenkung:	
Schraube M8x30 des Lenkungsbereichs	15 - 25 Nm
M12 Mutter des Lenkungsbereichs	35 - 45 Nm
Motor:	
Schraube der elektromagnetischen Kupplung	60 - 70 Nm
Schraube des Fahrriemenscheibenhalters	25 - 35 Nm



Wenn Sicherungsmuttern entfernt werden, müssen sie durch neue ersetzt werden.

### 6.4 SCHMIERUNG

Schmieren Sie die Maschine gemäß Abbildung 6.4 und der folgenden Tabelle. Falls die Maschine unter sehr staubigen oder sandigen Betriebsbedingungen betrieben wird, schmieren Sie sie häufiger.

Kugellager der Spannriemenscheiben, Umlenkscheiben und Lager am Mähwerk sind selbstschmierend.

Vor Beginn der Schmierung muss der Motor ausgeschaltet werden und alle beweglichen Teile der Maschine müssen stillstehen.

Symbol	Erläuterung	Maßnahme
	Kunststoff-Schmiermittel A00	---
	Öl SAE 30	---
<b>50</b>	Intervall in Stunden	---
(1)	Rotierender Mittelstift des Achsgehäuses	Durch Öler schmieren
(2)	Lager der beiden Vorderräder und Stifte des Achsgehäuses	Durch Öler schmieren
(3)	Winkelgelenk, das die Lenkzugstangen verbindet	Entfernen und schmieren
(4)	Drehpunkte der Pedale auf beiden Seiten der Maschine	Schmieren ohne zu entfernen
(5)	Schraube der Höhenzugstange des Mähwerks	Schmieren ohne zu entfernen
(6)	Halbachsen der Hinterräder (Getriebe)	Rad entfernen und schmieren
(7)	Kugelpfanne der Lenkzugstange	Schmieren ohne zu entfernen
(8)	Drehpunkte des Hebemechanismus des Mähwerks	Schmieren ohne zu entfernen
(9)	Zahnlenkbereich, Exzenter- und Winkelgelenk der Lenkzugstange	Schmieren ohne zu entfernen
(10)	Vorderradstift	Durch Öler schmieren
(11)	Winkelgelenk, das die Lenkzugstangen verbindet	Entfernen und schmieren



6.4



Achten Sie darauf, dass die Antriebsriemen und ihre Riemenscheiben nicht durch Öle und Schmiermittel verunreinigt werden. Wischen Sie vor und nach dem Schmieren den Bereich um die geschmierten Teile sauber.

Bevor Sie die Maschine für längere Zeit abstellen, schmieren Sie alle in der Abbildung gezeigten Bereiche gründlich ab, **insbesondere die Vorder- und Hinterhalbachsen.**

## 7 REPARATUR VON FEHLERN UND DEFEKTEN

Führen Sie keine Reparaturen durch, wenn Sie nicht über die entsprechende technische Ausrüstung und Qualifikationen verfügen. Die unten beschriebenen Reparaturen können vom Benutzer der Maschine durchgeführt werden. Werden andere Reparaturen durch den Benutzer durchgeführt, die hier nicht aufgeführt sind, erlischt die Garantie. Der Hersteller übernimmt keine Verantwortung für Schäden, die durch falsch durchgeführt, ungenehmigte Reparaturen durch den Benutzer entstehen.

MOTORPROBLEME		
PROBLEM	MÖGLICHE URSACHEN	BEHEBUNG
<b>MOTOR SPRINGT NICHT AN</b>	Nicht genug oder kein Kraftstoff im Tank	▶ Kraftstoff einfüllen
	Falscher Motorstartvorgang	▶ Überprüfen Sie das Verfahren nach <b>▣ 5.2</b>
	Durchgebrannte Sicherung	▶ Ersetzen Sie die Sicherung
	Leere oder defekte Batterie	▶ Prüfen Sie die Spannung an den Batteriepolen - sie muss 12 V betragen. Ist dies nicht der Fall, laden Sie die Batterie auf oder setzen Sie eine neue Batterie ein. ▶ Bei einer neuen Maschine: - Kontrollieren Sie, ob die Batterie aktiviert und aufgeladen wurde. - Ersetzen Sie die Zündkerze und überprüfen Sie, ob sich infolge unsachgemäßem Umgang Öl auf dem Zylinder angesammelt hat
	Defekte oder verstopfte Zündkerze oder falscher Abstand zwischen den Elektroden	▶ Reinigen Sie die Zündkerze, stellen Sie den Abstand zwischen den Elektroden ein ( <b>▣ 6.3.2</b> ).
	Lockere oder beschädigte elektrische Leitungen, defekte Schalter der elektrischen Anlage	▶ Überprüfen Sie, ob die Leitungen festsitzen und befestigen Sie diese gegebenenfalls. ▶ Ersetzen Sie beschädigte Leitungen oder defekte Schalter.
<b>DER MOTOR DREHT, ABER ER STARTET NICHT</b>	Fehlfunktion des Motors oder der elektrischen Anlage der Maschine	▶ Überprüfen Sie den Motor erneut genau nach den Anweisungen in der Bedienungsanleitung des Motorenherstellers. ▶ Lassen Sie die elektrische Anlage in einer Fachwerkstatt überprüfen.
	Falscher Motorstartvorgang	▶ Prüfen Sie, ob das vorgeschriebene Verfahren zum Starten des Motors befolgt wurde ( <b>▣ 5.2</b> ). Überprüfen Sie, ob der Kraftstoff im Tank sauber ist.
	Verstopfter Kraftstofffilter	▶ Überprüfen Sie den Kraftstofffilter und reinigen ihn gegebenenfalls
	Kraftstoffhahn geschlossen	▶ Prüfen Sie, ob der Kraftstoffhahn geöffnet ist (nur bei Maschinen mit einem Zweizylindermotor [V TWIN])
	Choke wurde nicht herausgezogen	▶ Stellen Sie den Gashebel in die Stellung "CHOKE".
<b>DER MOTOR LÄUFT, ABER DIE MASCHINE BEWEGT SICH NICHT, WENN DAS FAHRPEDAL GETRETEN WIRD</b>	Fehlfunktion des Motors oder der elektrischen Anlage der Maschine	▶ Überprüfen Sie den Motor erneut genau nach den Anweisungen in der Bedienungsanleitung des Motorenherstellers. ▶ Lassen Sie die elektrische Anlage in einer Fachwerkstatt überprüfen.
	Der Fahrriemen ist locker	▶ Überprüfen Sie die Spannung des Riemens und spannen ihn gegebenenfalls ( <b>▣ 6.3.12</b> )
	Abgetrennte oder beschädigte Nuten an der Motor- und Getrieberiemenscheibe	▶ Überprüfen Sie die Riemenscheiben des Motors und des Getriebes und wechseln Sie defekte Teile aus
<b>DER MOTOR RASSELT ODER KLOFFT</b>	Die Feststellbremse ist aktiviert	▶ Deaktivieren Sie die Feststellbremse, indem Sie auf das Bremspedal drücken.
	Unzureichende Menge an Öl oder falsche Art von Öl	▶ Ölstand im Motor prüfen ( <b>▣ 3.4.1</b> )

## PROBLEME BEIM FAHREN

PROBLEM	MÖGLICHE URSACHEN	BEHEBUNG
<b>ES "KREISCHT" BEIM FAHREN,,</b>	Abgenutzte oder beschädigte Riemen, Führungs- oder Spannrollen	▶ Überprüfen Sie den Zustand der Riemen und Spannrollen. Wenn das Problem weiterhin besteht, kontaktieren Sie sofort eine autorisierte Kundendienststelle.
<b>BEIM FAHREN TRETEN EXTREME VIBRATIONEN AUF</b>	Beschädigte oder verformte Riemenscheiben	▶ Überprüfen Sie den Zustand der Riemenscheiben. Ersetzen Sie sie bei Bedarf.
	Die Fahrtriebsriemen ist beschädigt	▶ Prüfen Sie, ob der Riemen verbrannte Stellen oder andere Unregelmäßigkeiten aufweist. Bei Bedarf ersetzen.
	Der Fahrriemen ist locker	▶ Überprüfen Sie die Spannung des Riemens (▣ 6.3.12). Bei Bedarf spannen.
	Unausgewuchtete Mähmesser	▶ Überprüfen Sie, ob die Mähmesser ausgewuchtet sind. Bei Bedarf auswuchten oder ersetzen.

## RIEMENPROBLEME

PROBLEM	MÖGLICHE URSACHEN	BEHEBUNG
<b>DER FAHRANTRIEBSRIEMEN DER MASCHINE RUTSCHT</b>	Die Fahrtriebsriemen ist unzureichend gespannt	▶ Überprüfen Sie die Spannung des Riemens und spannen ihn gegebenenfalls (▣ 6.3.12)
	Der Fahrtriebsriemen ist beschädigt oder abgenutzt	▶ Überprüfen Sie den Zustand des Riemens - ersetzen Sie ihn wenn nötig.
	Die Motor- oder Getrieberiemenscheibe ist beschädigt.	▶ Überprüfen Sie deren Zustand und tauschen sie gegebenenfalls aus.
	Der Kupplungsmechanismus wird durch einen Fremdkörper blockiert.	▶ Überprüfen Sie die Kupplung und entfernen Sie alle Fremdkörper
<b>DER FAHRANTRIEBSRIEMEN DER MASCHINE QUIETSCHT</b>	Die Fahrtriebsriemen ist unzureichend gespannt	▶ Überprüfen Sie die Spannung des Riemens und spannen ihn gegebenenfalls (▣ 6.3.12) ▶ Wenn die Bremse nicht in Ordnung ist, lassen Sie sie bei einem autorisierten Service-Center einstellen.
<b>DER FAHRANTRIEBSRIEMEN SPRINGT WÄHREND DES BETRIEB HERAUS</b>	Die Fahrtriebsriemen ist unzureichend gespannt	▶ Überprüfen Sie die Spannung des Riemens und spannen ihn gegebenenfalls (▣ 6.3.12)
	Der Verlauf des Fahrtriebsriemens ist falsch.	▶ Überprüfen Sie den Verlauf des Riemens. Ggf. einstellen.
	Beschädigte Riemenscheiben	▶ Prüfen Sie, ob Riemenscheiben beschädigt sind. Ersetzen Sie sie bei Bedarf.
	Große Lücke im Fahrkupplungsmechanismus	▶ Überprüfen Sie die Lücke im Fahrkupplungsmechanismus. Abweichungen können dazu führen, dass der Kupplungslagerhalter verbogen wird. Bei Bedarf ersetzen.
<b>DIE LENKUNG RUTSCHT DURCH ODER IST LOSE</b>	Der Platz zwischen dem Segment und dem Ritzel ist zu groß	▶ Prüfen Sie, ob der Platz zwischen Ritzel und Lenksegment nicht zu groß ist. Wenn ja, passen Sie das gezahnte Segment an.
	Abgenutzte Gelenklager	▶ Prüfen Sie Gelenklager auf Verschleiß. Ersetzen Sie die Gelenke bei Bedarf.

## MÄHWERKPROBLEME

PROBLEM	MÖGLICHE URSACHEN	BEHEBUNG
<b>DAS MÄHWERK MÄHT UNGLEICHMÄSSIG</b>	Gras und Schmutz haben sich im Mähwerk angesammelt	▶ Entfernen Sie den Schmutz von der Unterseite des Mähwerks.
	Stumpfe oder deformierte Messer	▶ Überprüfen Sie den Zustand der Messer und schärfen oder ersetzen Sie sie gegebenenfalls (▣ 6.3.6)
	Beschädigte oder abgenutzte Messerwelle	▶ Überprüfen Sie den Zustand der Welle.
	Ein oder beide Riemen sind unzureichend gespannt	▶ Überprüfen Sie die Spannung und spannen Sie sie gegebenenfalls (▣ 6.3.8 und 6.3.9).
<b>EIN UNGEMÄHTEER STREIFEN BLEIBT ZWISCHEN DEN MESSERROTOREN</b>	Stumpfe oder deformierte Messer	▶ Überprüfen Sie den Zustand der Messer und schärfen oder ersetzen Sie sie gegebenenfalls (▣ 6.3.6)
	Beschädigtes Lagergehäuse	▶ Überprüfen Sie den Zustand der Lager und reparieren oder ersetzen Sie sie entsprechend. Beim Mähen von dickem Gras oder zu nassem Gras kann ein ungemähter Streifen bleiben. Die Fahrgeschwindigkeit sollte so angepasst sein, dass die Mähbedingungen beim Einlegen eines geeigneten Gangs beachtet werden. Der Motor sollte nicht mit ganz geöffnetem Gasventil laufen.
<b>DAS MÄHWERK REISST GRASNABE HERAUS</b>	Verbogene Messer	▶ Überprüfen Sie den Zustand der Messer und ersetzen Sie sie gegebenenfalls (▣ 6.3.6)
	Beschädigtes Lagergehäuse	▶ Überprüfen Sie den Zustand der Lager und reparieren oder ersetzen Sie sie entsprechend.
	Der Antriebsriemen ist unzureichend gespannt	▶ Überprüfen Sie die Spannung des Antriebsriemens (▣ 6.3.8 und 6.3.9) und spannen ihn gegebenenfalls.
	Unpassende Schnitthöhe	▶ Überprüfen Sie die eingestellte Schnitthöhe und passen Sie sie gegebenenfalls an. Grasnarbe wird häufiger auf unebenem Gelände herausgerissen.
<b>DAS MÄHWERK WIRFT KEIN GRAS AUS</b>	Gras hat sich im Mähwerk angesammelt	▶ Entfernen Sie das Gras von der Unterseite des Mähwerks. Bei Nässe können sich der Auswurf und die untere Seite der Austritt aus dem Mähwerk mit Gras verstopfen. Mähen Sie kein nasses Gras.
	Der Antriebsriemen ist unzureichend gespannt	▶ Überprüfen Sie die Spannung des Antriebsriemens (▣ 6.3.8 und 6.3.9) und spannen ihn gegebenenfalls.
	Unangemessene Fahrgeschwindigkeit	▶ Passen Sie die Fahrgeschwindigkeit den Mähbedingungen an. Der Motor sollte nicht mit ganz geöffnetem Gasventil laufen. Mähen Sie bei hohem Gras zunächst einmal mit einer hohen Schnitthöhe. Dann noch einmal mit der normalen Höhe. 5.5.3.
	Falsch installiertes Messer	▶ Überprüfen Sie, insbesondere nach Messerwechsel, dass das Messer korrekt installiert ist.

## MÄHWERKPROBLEME (Fortsetzung)

PROBLEM	MÖGLICHE URSACHEN	BEHEBUNG
<b>DER ANTRIEBSRIEMEN DES MÄHWERKS BLEIBT WÄHREND DES BETRIEBS STEHEN</b>	Beschädigter Antriebsriemen des Mähwerks	▶ Überprüfen Sie den Zustand der Riemenscheiben. Vielleicht ist der Riemen aus der Riemenscheibe gesprungen oder er wurde beschädigt. Bei Bedarf ersetzen.
	Der Antriebsriemen ist unzureichend gespannt	▶ Überprüfen Sie die Spannung des Antriebsriemens (▣6.3.8 und 6.3.9) und spannen ihn gegebenenfalls. Überprüfen Sie den Verlauf des Riemens.
	Unpassende Schnitthöhe	▶ Überprüfen Sie die eingestellte Schnitthöhe, ggf. anpassen.
	Ein Fremdkörper blockiert die Bewegung des Riemens.	▶ Überprüfen Sie die Bewegung des Riemens und entfernen Sie ggf. alle Fremdkörper oder Schmutz.
	Beschädigte Riemenscheiben	▶ Überprüfen Sie alle Riemen. Verbogene oder gerissene Riemenscheiben können Probleme verursachen. Bei Bedarf ersetzen. Überprüfen Sie auch die Innenseite der Riemenscheibe am Motor. Wenn sie rau ist oder Risse aufweist, muss sie ersetzt werden.
Verschlossene Teile des Spannmechanismus	▶ Überprüfen Sie die Teile des Spannmechanismus auf Verschleiß und ersetzen Sie diese gegebenenfalls.	
<b>DER ANTRIEBSRIEMEN DES MÄHWERKS RUTSCHT DURCH</b>	Das Gras ist zu hoch oder zu nass	▶ Wenn das Gras zu hoch oder zu nass ist, kann der Antriebsriemen des Mähwerks durchrutschen. Überprüfen Sie, dass der Riemen nicht abgenutzt ist. Falls ja, austauschen.
	Der Antriebsriemen ist unzureichend gespannt	▶ Überprüfen Sie die Spannung des Antriebsriemens (▣6.3.8 und 6.3.9) und spannen ihn gegebenenfalls.
	Abgenutzte oder beschädigte Mähriemenspannfeder	▶ Überprüfen Sie die Spannfeder des Mähriemenspannmechanismus. Ersetzen Sie die Feder, wenn sie überdehnt oder beschädigt ist.
<b>DER ANTRIEBSRIEMEN DES MÄHWERKS IST ÜBERMÄSSIG ABGENUTZT</b>	Ein Fremdkörper blockiert die Bewegung des Riemens.	▶ Kontrollieren Sie alle Punkte entlang des Verlaufs des Riemens. Prüfen Sie, ob die Bewegung des Riemens eventuell durch einen Fremdkörper verhindert wird. Wenn ja, entfernen Sie den Fremdkörper.
	Beschädigte Riemenscheiben	▶ Überprüfen Sie die Riemenscheiben, wenn sie beschädigt sind, ersetzen Sie sie.
	Unpassende Schnitthöhe	▶ Überprüfen Sie die eingestellte Schnitthöhe, ggf. anpassen.
	Der Antriebsriemen ist unzureichend gespannt	▶ Überprüfen Sie die Spannung des Antriebsriemens (▣6.3.8 und 6.3.9) und spannen ihn gegebenenfalls.
<b>DIE MESSER KÖNNEN NICHT BEWEGT WERDEN</b>	Beschädigter oder abgenutzter Messertriebsriemen	▶ Überprüfen Sie den Zustand des Riemens - ersetzen Sie ihn wenn nötig. Falls er locker ist, nachspannen.
	Beschädigte Feder des Spannmechanismus	▶ Überprüfen Sie den Zustand der Feder des Spannmechanismus und ersetzen Sie diese gegebenenfalls.
	Ein Fremdkörper blockiert die Bewegung des Riemens.	▶ Prüfen Sie, ob die Bewegung des Riemens eventuell durch einen Fremdkörper verhindert wird. Wenn ja, entfernen Sie den Fremdkörper.
<b>DAS MESSER BLEIBT VERZÖGERT STEHEN</b>	Der Antriebsriemen ist unzureichend gespannt	▶ Überprüfen Sie die Spannung des Antriebsriemens (▣6.3.8 und 6.3.9) und spannen ihn gegebenenfalls. Wenn der Riemen aufgrund erheblichen Verschleißes nicht gespannt werden kann, ersetzen Sie den Riemen.
	Ein Fremdkörper blockiert die Bewegung des Riemens.	▶ Prüfen Sie, ob die Bewegung des Riemens eventuell durch einen Fremdkörper verhindert wird. Wenn ja, entfernen Sie den Fremdkörper.
	Nicht ordnungsgemäß funktionierende elektromagnetische Kupplung	▶ Prüfen Sie, ob sich die elektromagnetische Kupplung richtig abschaltet. Wenn die Kupplung nicht richtig funktioniert, lassen Sie sie ersetzen oder in einer autorisierten Kundendienststelle ersetzen.



## MÄHWERKPROBLEME (Fortsetzung)

PROBLEM	MÖGLICHE URSACHEN	BEHEBUNG
<b>RIEMEN VIBRIEREN BEIM EINSCHALTEN DES MÄHWERKS EXTREM</b>	Beschädigte Messer	▶ Überprüfen Sie, dass die Messer nicht verbogen oder verdreht sind und dass sie ausgewuchtet sind. Wenn sie deformiert sind, ersetzen Sie sie.
	Beschädigter Messerantriebsriemen	▶ Überprüfen Sie, dass der Riemen keine verbrannten Stellen oder Unregelmäßigkeiten aufweist, die Vibrationen verursachen könnten. Wenn der Riemen beschädigt ist, ersetzen.
	Abgenutzte oder beschädigte Messer	▶ Überprüfen Sie den Zustand der Messer. Ersetzen Sie sie bei Bedarf.
	Nicht ordnungsgemäß funktionierende elektromagnetische Kupplung	▶ Prüfen Sie, ob die elektromagnetische Kupplung richtig schaltet. Wenn die Kupplung nicht richtig funktioniert, lassen Sie sie ersetzen oder in einer autorisierten Kundendienststelle ersetzen.
	Beschädigte Motorriemenscheibe	▶ Überprüfen Sie die Innenseite der Riemenscheibe am Motor. Wenn sie rau ist oder Risse aufweist, muss sie ersetzt werden.
	Entfernen Sie angesammeltes Material von der Unterseite des Mähwerks.	▶ Prüfen Sie, ob sich Gras an der Unterseite des Mähwerks angesammelt hat. Dieses Gras muss entfernt werden.
	Motoraufhängung defekt	▶ Prüfen Sie, ob der Defekt in der Motoraufhängung besteht. Bei Bedarf die Schrauben nachziehen oder ersetzen.
	Der Antriebsriemen ist unzureichend gespannt	▶ Überprüfen Sie die Spannung des Riemens (▣ 6.3.8). Bei Bedarf spannen.

## ANDERE PROBLEME

<b>DIE MASCHINE KANN NICHT ODER NUR SCHWER GESCHOBEN WERDEN</b>	Der Leerlaufhebel ist in der falschen Stellung	▶ Überprüfen Sie die Stellung des Leerlaufhebels (er darf nicht in Stellung "0") stehen.
<b>DIE MASCHINE LÄSST SICH SCHWER STEuern ODER KONTROLLIEREN</b>	Falscher Reifendruck	▶ Überprüfen Sie den Reifendruck (▣ 3.4.4)
<b>ES IST NICHT MÖGLICH, DIE MASCHINE AUF NORMALE WEISE ZU STARTEN</b>	Fehlfunktion der elektrischen Verdrahtung	▶ Verwenden Sie das System zum Fahren im Notfall und fahren Sie die Maschine an einen Ort, von wo aus sie zu einem Service-Center transportiert werden kann (▣ 5.2.1)

## 7.1 BESTELLUNG VON ERSATZTEILEN

Wir empfehlen Ihnen, ausschließlich Original-Ersatzteile zu verwenden, die Sicherheit und Kompatibilität garantieren. Für einfache, schnelle und genaue Identifizierung der erforderlichen Ersatzteile geben Sie bei Ihrer Bestellung immer die Seriennummer an, die Sie auf der zweiten Deckseite dieses Dokuments finden.

Geben Sie auch das Jahr der Herstellung an, das auf dem Produktypenschild unter dem Sitz angegeben ist. Garantiebedingungen finden Sie auf der Garantiekarte, die immer zusammen mit der Ware vom Verkäufer bereitgestellt wird.

## 7.2 GARANTIE

Diese Maschine ist nach den modernsten Fertigungstechniken entwickelt und hergestellt worden. Der Hersteller garantiert seine Produkte für einen Zeitraum von 24 Monaten ab dem Kaufdatum bei Privat- und Heimwerkereinsatz. Bei professionellem Gebrauch ist die Laufzeit der Garantie auf 12 Monate beschränkt.

### Allgemeine Garantiebedingungen

- 1) Die Garantie hat ab Kaufdatum Gültigkeit. Der Hersteller tauscht über das Vertriebs- und technische Servicenetz die durch Material-, Bearbeitungs- und Fertigungsmängel fehlerhaften Teile kostenlos aus. Die Garantie hebt die vom Bürgerlichen Gesetzbuch geregelten Käuferansprüche bei Folgeschäden durch Fehler oder Mängel des verkauften Sachwerts nicht auf.
- 2) Das technische Personal wird die Eingriffe im Rahmen der hierfür erforderlichen organisatorischen Maßnahmen schnellstmöglich durchführen.
- 3) **Zur Anforderung der Serviceleistungen im Garantiezeitraum müssen dem autorisierten Personal der untenstehende und vollständig ausgefüllte Garantieschein mit Verkäuferstempel sowie die Rechnung bzw. der Kaufbeleg als Datumsnachweis vorgelegt werden.**
- 4) Die Garantie erlischt in folgenden Fällen:
  - Offensichtliche Wartungsversäumnisse
  - Unsachgemäße Verwendung bzw. Umrüstung des Produkts
  - Benutzung nicht geeigneter Schmier- oder Kraftstoffe
  - Einbau nicht originaler Ersatz- oder Zubehörteile
  - Eingriffe durch unbefugtes Personal.
- 5) Von der Herstellergarantie ausgeschlossen sind alle Verbrauchsmaterialien sowie die normaler Betriebsabnutzung unterliegenden Teile.
- 6) Die Garantie deckt keinerlei Eingriffe für Tuning- oder Verbesserungszwecke.
- 7) Von der Garantie sind die ggf. im Garantiezeitraum erforderlichen Einstellungen und Wartungseingriffe ausgeschlossen.
- 8) Nicht umgehend dem Frachtunternehmen gemeldete Transportschäden machen die Garantie nichtig.
- 9) Für die Motoren anderer Marken (Briggs & Stratton, Subaru, Honda, Lombardini, Kohler, usw.), die an unseren Maschinen installiert werden, gilt die vom Hersteller des Motors gewährte Garantie.
- 10) Die Garantie deckt weder direkt noch indirekt durch Produktdefekte bzw. durch eine zwangsläufig längere Nichtbenutzung des Geräts verursachte Personen- oder Sachschäden.

Kertigének és alkatrészek

MODELL	DATUM
BAUNUMMER	VERTRAGSHÄNDLER
KÄUFER	

**Nicht versenden! Nur der technischen Garantieanforderung beilegen.**

WWW.LOBEST.HU

## 8 WARTUNG NACH DER SAISON, STILLLEGUNG DER MASCHINE

Wenn ohne Bewegung von mehr als 30 Tagen Kraftstoff im Tank bleibt, kann sich eine klebrige Ablagerung bilden, die sich negativ auf die Leistung von Vergaser und Motor auswirken kann. Bleibt der Kraftstoff ohne Bewegung länger als 30 Tage im Tank, kann sich eine klebrige Ablagerung bilden, die sich negativ auf den Vergaser auswirken und eine schlechte Motorfunktion verursachen kann. Leeren Sie deshalb den Tank.



**Lagern Sie einen Mäher mit vollem Tank niemals in geschlossenen Räumen oder in schlecht belüfteten Bereichen, in denen es Kraftstoffdämpfe, offene Flammen, Funken oder Funkenflug, Feuerstellen, Zentralheizungen, trockene Lappen usw. gibt. Gehen Sie vorsichtig mit Kraftstoffen und Schmiermitteln um, da sie leicht entzündlich sind und ein unvorsichtiger Umgang mit ihnen zu schweren Verbrennungen oder Sachschäden führen kann.**

**Leeren Sie den Benzintank nur im Freien und fern von offenem Feuer in zugelassene Behälter.**

### Empfohlene Vorgehensweise für die Vorbereitung des Aufsitzmähers für die Lagerung:

- ▶ Reinigen Sie die gesamte Maschine, vor allem das Innere des Mähwerks (☐ 6.2.2).



**Verwenden Sie niemals Benzin für die Reinigung. Verwenden Sie Entfettungsmittel und warmes Wasser.**

- ▶ Reparieren und lackieren Sie beschädigte Stellen, um Korrosion zu verhindern.
- ▶ Tauschen Sie defekte oder verschlissene Teile aus und ziehen Sie alle losen Schrauben und Muttern an.
- ▶ Bereiten Sie den Motor für die Lagerung gemäß Bedienungsanleitung für den Betrieb und die Wartung des Motors vor.
- ▶ Schmieren Sie alle Schmierstellen gemäß Schmierplan (☐ 6.4).
- ▶ Lösen Sie den Keilriemen, der das Mähwerk antreibt (☐ 6.3.8)
- ▶ Entnehmen Sie den Akku, reinigen Sie ihn und laden Sie ihn vollständig auf. Eine nicht aufgeladene Batterie kann einfrieren und platzen. Bewahren Sie die Batterie an einem kühlen, trockenen Ort auf. Laden Sie die Batterie alle 30 Tage auf und überprüfen Sie regelmäßig ihre Spannung.
- ▶ Lagern Sie den Aufsitzmäher abgedeckt in einer sauberen und trockenen Umgebung.



Die beste Methode, um zu gewährleisten, dass der Aufsitzmäher in der nächsten Saison im idealen Betriebszustand ist, ist die jährliche Inspektion und Einstellung durch eine autorisierte Kundendienststelle.

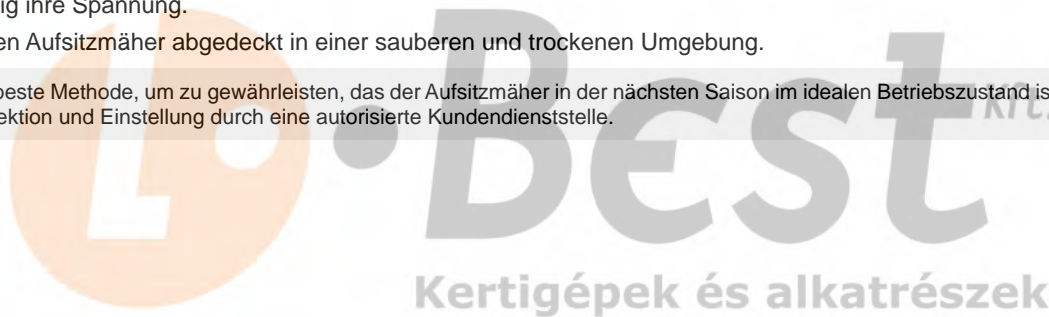

[WWW.LOBEST.HU](http://WWW.LOBEST.HU)

## 9 ENTSORGUNG DER MASCHINE

Nach Ablauf der Lebensdauer der Maschine ist der Eigentümer zu ihrer Entsorgung verpflichtet. Dies kann auf zwei Arten erfolgen:

- a) Geben Sie die Maschine an ein spezialisiertes Unternehmen (Schrottplatz, Sekundärmüllsammelstelle, usw.). Sie erhalten eine dokumentierte Bestätigung über die Übergabe zur Entsorgung.
- b) Entsorgen Sie die Maschine selbst. In diesem Fall empfehlen wir folgende Vorgehensweise:
- ▶ Entsorgen Sie das Produkt durch Nutzung von Wertstoffen entsprechend dem geltenden Abfallrecht.
  - ▶ Demontieren Sie die gesamte Maschine.
  - ▶ Teile, die wiederverwendbar sind, sollten gereinigt, konserviert und zur weiteren Verwendung aufbewahrt werden.
  - ▶ Trennen Sie die übrigen Teile in solche, die umweltfreundlich bzw. umweltschädlich sind, z. B. Gummiteile (Dichtungen), Schmiermittelreste in den Lagern oder im Getriebe. Umweltschädliche Bauteile müssen nach dem im Land des Maschinenbenutzers geltenden Abfallgesetz entsorgt werden.
  - ▶ Sortieren Sie Abfälle gemäß dem Abfallkatalog in Einklang mit der einschlägigen Verordnung. Ökologisch unbedenkliche Wertstoffe sollten einer Wiederverwendung zugeführt werden.

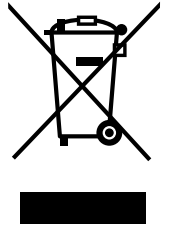

[WWW.LOBEST.HU](http://WWW.LOBEST.HU)

## 10 ES COMPLIANCE-ERKLÄRUNG(Original)

gemäß: **Richtlinie des Rates Nr. 2006/42/EC** (Regierungsrichtlinie NV 176/2008 Coll.)  
**Richtlinie des Rates Nr. 2014/30/EC** (Regierungsrichtlinie NV 117/2016 Coll.)  
**Richtlinie des Rates Nr. 2000/14/EC** (Regierungsrichtlinie NV 9/2002 Coll.)

A. Wir: EMAK spa via Fermi, 4 - 42011 Bagnolo in Piano (RE) ITALY

geben die folgende Erklärung auf eigenes Risiko ab:

B. Mechanische Ausrüstung

- Name: Aufsitzmäher
- Model: **Oleo-Mac OM 106/24 K H 4x4 - OM 105J/22 H - OM 105J/24 K H - OM 106/16 K H - OM 106/17,5 H - OM 106/24 K H - OM 106/18 H - OM 124/22 H - OM 124/24 K H**

**Efco EF 106/24 K H 4x4 - EF 106/24 K H 4x4 HD - BLE 506/24 K H - SRE 506/24 K H**

**Essential - EF 105J/22 H - EF 105J/24 K H - EF 106/15,5 H - EF 106/16 K H - EF 106/17,5 H - EF 106/24 K H - EF 106/18 H - EF 110/24 K HH - EF 124/22 H - EF 124/24 K H**

**GUEM LE 26/102 HA**

- Seriennummer:00001÷99999

C. Die zugrundeliegende Gesetzgebung zur Bewertung der Konformität:  
ČSN EN ISO 12100, ČSN EN ISO 5395- 1,3, ČSN EN ISO 14982:2009

D. Die Beurteilung der Einhaltung wurde nach folgendem bezeichneten Verfahren durchgeführt:

- Richtlinie des Rates und EP Nr. 2006/42/EG, Anhang VIII, (entspr. Anhang Nr. 8, NV Nr. 176/2008 Coll.)
- Richtlinie des Rates und EP Nr. 2014/30/EG, Anhang II, (entspr. Anhang Nr. 2, NV Nr. 117/2016 Coll.)
- Richtlinie des Rates und EP Nr. 2000/14/EG, Anhang VI, (entspr. Anhang Nr. 5, NV Nr. 9/2002 Coll.)

Státní zkušebna strojů a.s. (SZS, a.s.), NB 1016

Třanovského 622/11

163 04 Prag 6 Řepy, Tschechische Republik

E. Schneidvorrichtung: Drehmesser.

Schnittbreite: **102 cm (105J - 106 - 506 - 102) - 110 cm (110) - 122 cm (124)**

F. Wir bestätigen, dass:

- Diese mechanische Ausrüstung erfüllt alle relevanten Bestimmungen der zuvor genannten Richtlinien (NV)
- Es wurden Maßnahmen ergriffen, um die Compliance aller auf den Markt gebrachten Produkte mit der technischen Dokumentation und den in den technischen Vorschriften enthalten Anforderungen zu gewährleisten.
- Der garantierte Schallleistungspegel  $L_{wa}$  ist 100 dB(A)

Gemessene Mittelwerte der akustischen Leistung in Abhängigkeit des verwendeten Motors:

MOTOR	Drehzahl (min <sup>-1</sup> )	Gemessener Schallleistungspegel LWA [dB(A)]
B&S Vanguard 23 HP (3867)	2700	99
B&S 7220 PXi (40U8)	2700	100
B&S 7220 EXi (40N8)	2700	100
B&S 7220 CXi (40T8)	2800	100
B&S 8240 PXi (44U6)	2800	100
B&S 8260 CXi (44C7)	2800	100
Kawasaki FS 600V	2700	99
Loncin LC1P92F	2700	99
Loncin LC2P77F	2700	99

Technische Dokumentation im Umfang gemäß Anhang VII der Richtlinie 2006/42/EG a gemäß Richtlinie 2000/14/EG wird am Geschäftssitz des Herstellers aufbewahrt.

Bagnolo in Piano (RE) Italy 31.01.2016

   
Fausto Bellamico - President

Daher kann es technische Unterschiede in der Terminologie in diesem Handbuch geben, wenn sie mit dem eigentlichen Produkt verglichen wird. Daraus lassen sich keine Ansprüche ableiten. Druck, Vervielfältigung, Veröffentlichung und Übersetzung (auch auszugsweise) ist ohne schriftliche Zustimmung der Seco Industries, s.r.o. verboten. Änderungen vorbehalten.



[WWW.LOBEST.HU](http://WWW.LOBEST.HU)

## PREMESSA

Gentile cliente,

Grazie per aver acquistato un trattorino tosaerba del **Emak S.p.A.**, una società riconosciuta nei mercati di tutta l'Europa e del mondo come produttrice di tosaerba e accessori di alta qualità per la cura dei prati.





## INFORMAZIONI SUL PRESENTE MANUALE

Il presente manuale riporta le istruzioni per procedere, nel modo più semplice possibile, nell'installazione, nel funzionamento e nella manutenzione sicure del tosaerba e per fornire informazioni sulle relative opzioni e funzionalità. Pertanto, è destinato a tutti coloro che entreranno in contatto con il tosaerba durante la sua **installazione, funzionamento e manutenzione**.

La preghiamo di studiare bene il presente manuale di istruzioni prima di eseguire qualsiasi operazione con il tosaerba. Rispetti tutte le istruzioni contenute nel manuale di istruzioni, che non solo la guideranno nell'uso del tosaerba, ma le saranno utili anche per garantire prestazioni ottimali e lunga durata.

## SIMBOLI USATI NEL MANUALE

Il presente manuale d'uso contiene simboli con il seguente significato:

SIMBOLO	SIGNIFICATO
	Questi simboli significano " <b>ATTENZIONE</b> " e " <b>AVVERTENZA</b> " e mettono in evidenza fattori che potrebbero danneggiare il tosaerba e/o causare gravi lesioni all'utilizzatore.
	Questo simbolo indica un'importante istruzione, caratteristica, prassi o questione da seguire o tenere presente quando si procede alla configurazione, all'utilizzo e alla manutenzione del tosaerba.
	Questo simbolo indica informazioni utili correlate al tosaerba o agli accessori.
	Questo simbolo si riferisce all'illustrazione riportata sulla parte anteriore del manuale di istruzioni. È sempre corredato dal numero dell'illustrazione.
	Questo simbolo è un riferimento ad un altro capitolo di questo o di un altro manuale dell'utente e il più delle volte viene mostrato insieme al numero del capitolo a cui si riferisce.

## INFORMAZIONE ESSENZIALE

Il presente manuale di istruzioni è una parte integrante del trattorino tosaerba e dovrà essere consegnato insieme al tosaerba in caso di vendita. Per questo motivo, conservarlo per l'uso futuro.

**Non utilizzare il tosaerba prima di aver compreso a fondo tutte le istruzioni, le limitazioni e le raccomandazioni riportate nel presente manuale, prestando particolare attenzione al capitolo "Sicurezza d'uso".**

Le illustrazioni e le immagini contenute nel presente manuale d'uso potrebbero non corrispondere sempre alla realtà, poiché il loro scopo è quello di descrivere i principi chiave del dispositivo.

## IN CASO DI DUBBI

Nella pratica, si verificano frequentemente situazioni che non possono essere incluse né descritte nel presente manuale dell'utente. Pertanto, in caso di dubbi in merito a una procedura o per eventuali dubbi o chiarimenti, rivolgersi senza esitazioni a uno dei nostri oltre 100 centri di assistenza autorizzati, dotati di tutte le idonee apparecchiature, sparsi in tutta Europa.

# 1 INFORMAZIONI TECNICHE

## 1.1 USO

Lo STARJET è un trattorino tosaerba semovente a doppio asse progettato per il **taglio di prati curati e uniformi con un'altezza di crescita massima pari a 10 cm**, ad esempio parchi, giardini e campi sportivi, **su cui non siano presenti oggetti estranei** (rami caduti, pietre, oggetti solidi, ecc.). **La pendenza non deve essere superiore a 12° (21%); durante l'utilizzo di quattro ruote motrici la pendenza non deve essere superiore a 15° (27%).**



**Qualsiasi uso** di questo trattorino tosaerba, **non indicato nel presente manuale di istruzioni o che ecceda il campo d'utilizzo indicato, è ritenuto un uso in violazione dello scopo previsto.** L'utilizzatore si assume l'esclusiva responsabilità per ogni uso di tale tipo e il produttore non è responsabile dei danni che ne possano derivare. *L'utilizzatore deve inoltre rispettare le condizioni prescritte dal produttore in materia di funzionamento, manutenzione e riparazione di questo trattorino tosaerba, che deve essere utilizzato, sottoposto a manutenzione e riparato esclusivamente da persone che lo conoscano approfonditamente e che abbiano ricevuto le relative istruzioni sulla sicurezza.*

*Possano essere applicati al trattorino tosaerba esclusivamente accessori approvati dal produttore. L'impiego di accessori non approvati renderà immediatamente nulla la garanzia.*

## 1.2 COMPONENTI PRINCIPALI DEL TRATTORINO

Il trattorino tosaerba è composto dai seguenti gruppi di base:

### (1) Telaio con paraurti

Il telaio con paraurti serve per sostenere la maggior parte dei componenti principali del trattorino tosaerba.

### (2) Carenatura

La carenatura è una combinazione di coperture in plastica e metallo, che coprono opportunamente il motore e i componenti elettrici e meccanici del trattorino tosaerba. Comprende anche le luci per l'illuminazione diurna e notturna.

### (3) Coperchio della batteria e dei fusibili

Questo coperchio sotto il volante consente un facile accesso alla batteria e ai fusibili del trattorino tosaerba.

### (4) Postazione del conducente

Il comodo sedile consente di accedere facilmente a tutti i comandi del trattorino tosaerba.

### (5) Contenitore dell'erba

Il contenitore dell'erba si compone di un telaio a tubo di metallo, un coperchio, un sacco di tessuto e una leva di scarico.

### (6) Serbatoio del carburante

Permette un facile rifornimento del carburante e la verifica del livello del carburante.

### (7) Scivolo di espulsione dell'erba

Collega il piatto tagliaerba al contenitore dell'erba. L'erba passa attraverso il piatto e finisce nel contenitore dell'erba.

### (8) Piatto tagliaerba

Il piatto tagliaerba taglia e raccoglie l'erba. Si compone di una protezione, una piastra principale e due lame di taglio.



1.2



## 1.3 ETICHETTA DI IDENTIFICAZIONE DEL PRODOTTO E ALTRE ETICHETTE CON I SIMBOLI UTILIZZATI SUL TRATTORINO TOSAERBA

### TARGA DI IDENTIFICAZIONE DEL MODELLO (A)

 1.3	1. Modello di tagliaerba
	2. Tipo di motore
	3. Anno di produzione
	4. Peso
	5. Nome e indirizzo del produttore
	6. Marchio di conformità del prodotto
	7. Logo del produttore







Il venditore riporterà il numero di serie del trattorino tosaerba sulla copertina del presente manuale all'atto della consegna del trattorino tosaerba.



### ETICHETTE SULLA CARENATURA SOTTO IL SEDILE (B) E (C)

 1.3		Pericolo		Non toccare durante il funzionamento		Eeguire la riparazione secondo quanto descritto nel manuale		Non abbandonare il tosaerba durante la guida
		Attenzione, oggetti volanti		Leggere il manuale		Non tagliare nei pressi di altre persone		Divieto di trasporto passeggeri
		Non guidare perpendicolarmente a una pendenza		Tenere a distanza di sicurezza le persone non autorizzate		Max. pendenza di esercizio		





### ETICHETTE SUL PEDALE DI TRAZIONE (D)

 1.3		Retromarcia
		Marcia avanti
		Veloce
		Lento

### ETICHETTE SUL LATO SINISTRO E DESTRO DEL TRATTORINO TOSAERBA (E)

 1.3		Attenzione Superficie calda!		Pericolo di ustioni
--	---	------------------------------	---	---------------------

### ETICHETTE SUL PIATTO TAGLIAERBA (F)

 1.3		Pericolo		Non salire sul piatto
		Utensili rotanti		Livello di potenza acustica garantito ai sensi della direttiva 2000/14/CE

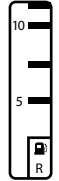

### TARGHETTA DEL SERBATOIO DEL CARBURANTE (G)

 1.3		Capacità serbatoio del carburante
--	---	-----------------------------------

### ETICHETTA SUL PEDALE DEL FRENO (H):

 1.3		Freni
--	---	-------

### ETICHETTA AL PEDALE DI BLOCCAGGIO DEL DIFFERENZIALE (I)





 1.3		Bloccaggio del differenziale innestato		Bloccaggio del differenziale disinnestato
--	---	--	---	---

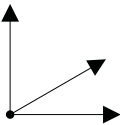

È severamente vietato rimuovere o danneggiare etichette e simboli applicati al trattorino tosaerba. Se risultano danneggiati o illeggibili, rivolgersi al rivenditore o al produttore per ottenerne la sostituzione.

WWW.LOBEST.HU

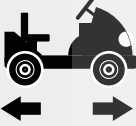
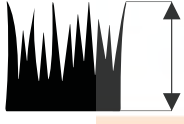
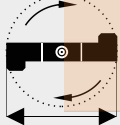
## 1.4 PARAMETRI TECNICI

PARAMETRI DI BASE		UNITÀ	MODELLO			
			106	106 4x4	110	124
	Dimensioni (lunghezza x larghezza x altezza)*	[cm]	242 x 106 x 116		210 x 116 x 125 (senza il contenitore dell'erba)	258 x 127 x 129
	Peso del trattorino tosaerba (senza carburante, olio e conducente)*	[kg]	271	330	297 (senza il contenitore dell'erba)	303
	Passo	[cm]	120			
	Calibro ruote (anteriore/posteriore)	[cm]	Trasmissione TT 46 76 / 73		Trasmissione TT 664 83 / 73	
	Dimensioni ruote (anteriore/posteriore)	["]	16 x 6,50-8 / 20 x 10-8			
	Velocità di avanzamento (avanti/retromarcia)	[km/h]	9 / 4,5			
	Altezza di taglio	[mm]	25 - 95	35 - 90	25 - 90	
	Larghezza di taglio (copertura)	[cm]	102	110	122	
	Volume del contenitore dell'erba	[l]	320 / 380			
	Capacità del serbatoio del carburante	[l]	13			
	Tipo di carburante	---	Benzina senza piombo normale 95			
	Tipo di batteria (capacità - tensione)	---	12 V - 28 Ah / 12 V - 32 Ah			

\* Le informazioni sono solo approssimative; i valori effettivi variano a seconda del tipo di tosaerba e del contenitore di raccolta selezionato.

**106 / 106 4x4**

Motore	Velocità (min <sup>-1</sup> )	Livello di emissione di pressione acustica dichiarato presso l'operatore L <sub>pAd</sub> (dB) EN ISO 5395-1	Livello di potenza acustica garantito L <sub>WAG</sub> (dB) ai sensi della normativa 2000/14/CE	Livello di vibrazioni dichiarato ( m.s <sup>-2</sup> ) EN ISO 5395-1	
				vibrazioni totali a <sub>wd</sub>	trasferite alla mano - al braccio a <sub>hvd</sub>
B&S Vanguard 23 CV (3867)	2700	84 + 4	99	1,6 + 0,6	< 2,5
B&S 7220 PXi (40U8)	2700	84 + 2	100	0,9 + 0,4	6,0 + 2,4
B&S 7220 EXi (40N8)	2700	84 + 2	100	0,9 + 0,4	6,0 + 2,4
B&S 7220 CXi (40T8)	2800	84 + 4	100	0,9 + 0,5	< 2,5
B&S 8240 PXi (44U6)	2800	84 + 2	100	1,0 + 0,4	2,7 + 1,4
B&S 8260 CXi (44C7)	2800	83 + 4	100	1,0 + 0,5	< 2,5
Kawasaki FS 600V	2700	83 + 1	99	1,3 + 0,5	3,4 + 1,8
Loncin LC1P92F	2700	85 + 4	99	0,8 + 0,4	2,6 + 1,3
Loncin LC2P77F	2700	83 + 4	99	0,8 + 0,4	4,14 + 2,1

**110**

Motore	Velocità (min <sup>-1</sup> )	Livello di emissione di pressione acustica dichiarato presso l'operatore L <sub>pAd</sub> (dB) EN ISO 5395-1	Livello di potenza acustica garantito L <sub>WAG</sub> (dB) ai sensi della normativa 2000/14/CE	Livello di vibrazioni dichiarato ( m.s <sup>-2</sup> ) EN ISO 5395-1	
				vibrazioni totali a <sub>wd</sub>	trasferite alla mano - al braccio a <sub>hvd</sub>
B&S Vanguard 23 CV (3867)	2900	84 + 4	97	1,6 + 0,6	< 2,5
B&S 7220 PXi (40U8)	2900	84 + 2	99	0,9 + 0,4	6,0 + 2,4
B&S 7220 EXi (40N8)	2900	84 + 2	99	0,9 + 0,4	6,0 + 2,4
B&S 8240 PXi (44U6)	2900	84 + 2	99	1,0 + 0,4	2,7 + 1,4
Loncin LC2P77F	2900	83 + 4	100	0,8 + 0,4	4,14 + 2,1

**124**

Motore	Velocità (min <sup>-1</sup> )	Livello di emissione di pressione acustica dichiarato presso l'operatore L <sub>pAd</sub> (dB) EN ISO 5395-1	Livello di potenza acustica garantito L <sub>WAG</sub> (dB) ai sensi della normativa 2000/14/CE	Livello di vibrazioni dichiarato ( m.s <sup>-2</sup> ) EN ISO 5395-1	
				vibrazioni totali a <sub>wd</sub>	trasferite alla mano - al braccio a <sub>hvd</sub>
B&S Vanguard 23 CV (3867)	3000	84 + 4	103	1,6 + 0,6	< 2,5
B&S 7220 PXi (40U8)	3000	84 + 2	104	0,9 + 0,4	6,0 + 2,4
B&S 7220 CXi (40T8)	2800	84 + 4	105	0,9 + 0,5	< 2,5
B&S 8260 CXi (44C7)	3000	83 + 4	104	1,0 + 0,5	< 2,5
Loncin LC2P77F	3000	83 + 4	104	0,8 + 0,4	4,14 + 2,1



I valori misurati secondo EN ISO 5395-1 corrispondono ai valori secondo EN 836+A4

**Spiegazioni:**

Motore	Trasmissioni
B&S Vanguard 23 CV (3867) = Briggs & Stratton Vanguard 23 CV B&S 7220 PXi (40U8) = Briggs & Stratton V-TWIN SERIE 7000PXi B&S 7220 EXi (40N8) = Briggs & Stratton V-TWIN SERIE 7000EXi B&S 7220 CXi (40T8) = Briggs & Stratton V-TWIN SERIE 7 SERIE COMMERCIALE B&S 8240 PXi (44U6) = Briggs & Stratton V-TWIN SERIE 8000PXi B&S 8260 CXi (44C7) = Briggs & Stratton SERIE 8 SERIE COMMERCIALE	TT46 = TUFF-TORQ K46 TT62 = TUFF-TORQ K62 TT664 = TUFF-TORQ K664 + KXH 10

## 2 SICUREZZA SUL LAVORO

Questo trattorino tosaerba è progettato e costruito in conformità con le norme e i regolamenti internazionali validi per la produzione di tali tosaerba. I componenti elettrici sono conformi alle normative internazionali per la protezione contro tensioni di contatto pericolose. Tutti i componenti elettrici hanno la classe di protezione prescritta dalle norme o sono ubicati in ambienti chiusi che soddisfano le direttive di tali norme.

Se questo tosaerba viene utilizzato correttamente e secondo le indicazioni del presente manuale di istruzioni, è **estremamente sicuro**.

### 2.1 ISTRUZIONI SULLA SICUREZZA

L'utilizzatore ha la responsabilità principale della sua sicurezza personale e della sicurezza delle altre persone durante il funzionamento del trattorino tosaerba. Il produttore del trattorino tosaerba non ha alcuna responsabilità nel caso di lesioni personali, danni al tosaerba o all'ambiente causati da uso e funzionamento non conformi a tutte le istruzioni di sicurezza fornite nel presente manuale dell'utente.



**Se l'utilizzatore non rispetta la sicurezza sul lavoro e non tiene conto delle avvertenze riportate nel presente manuale, il trattorino tosaerba può recidere mani e piedi o perfino lanciare violentemente oggetti, provocando gravi lesioni personali o morte, danni o distruzione del trattorino tosaerba o di alcune sue parti o accessori.**

#### 2.1.1 ISTRUZIONI GENERALI SULLA SICUREZZA

- ! Questo tosaerba deve essere azionato esclusivamente da persone che abbiano compiuto 18 anni e che conoscano approfonditamente il presente manuale dell'utente. Questo tosaerba deve essere azionato o sottoposto a manutenzione esclusivamente da persone competenti.
- ! L'utilizzatore del trattorino tosaerba è responsabile della sicurezza delle persone presenti nell'area di esercizio del tosaerba.
- ! È vietato eseguire qualsiasi modifica tecnica senza previa autorizzazione scritta del produttore. Le modifiche non autorizzate possono determinare condizioni di lavoro pericolose e rendono nulla la garanzia.
- ! Rispettare tutte le normative per la sicurezza antincendio (☐ 2.4).
- ! Non rimuovere dal tosaerba gli adesivi e le etichette sulla sicurezza.
- ! Non andare vicino o sotto il tosaerba, se è stato sollevato e non è sufficientemente stabile da evitare eventuali cadute o ribaltamento.
- ! I componenti del contenitore dell'erba sono soggetti a sollecitazioni e possono subire danni, la funzionalità del contenitore dell'erba potrebbe essere compromessa e il contenuto potrebbe fuoriuscire. Pertanto, eseguire regolarmente un'ispezione secondo le raccomandazioni contenute nel presente manuale dell'utente.
- ! Spegnerne sempre il piatto tagliaerba e il motore del tosaerba e togliere la chiave dall'accensione:
  - quando si pulisce il tosaerba
  - quando si toglie erba accumulata dal piatto tagliaerba
  - dopo aver guidato sopra un corpo estraneo e si rende necessario un controllo per eventuali danni al trattorino tosaerba o si procede a una riparazione
  - quando il tosaerba vibra eccessivamente ed è necessario verificare l'origine delle vibrazioni
  - quando si ripara il motore o altre parti mobili (scollegare anche i cavi dalle candele di accensione)

#### 2.1.2 ABBIGLIAMENTO E DISPOSITIVI DI PROTEZIONE DEL CONDUCENTE

- ! Durante il funzionamento del trattorino tosaerba, utilizzare sempre un abbigliamento di lavoro appropriato. Non indossare mai abiti larghi e pantaloni corti.
- ! Durante il funzionamento del trattorino tosaerba, indossare sempre scarpe chiuse, preferibilmente con soles antiscivolo. Non utilizzare mai il trattorino tosaerba a piedi nudi o con sandali.
- ! I valori di rumori e vibrazioni nella postazione dell'operatore indicati in questo manuale (☐ 1.4) sono strettamente connessi ai requisiti delle direttive UE 2003/10/CE (esposizione al rumore) e 2002/44/CE (esposizione alle vibrazioni) che prescrivono le condizioni di utilizzo di dispositivi di protezione individuale contro il rumore e le vibrazioni e altresì la riduzione del tempo di esposizione dell'operatore grazie a opportune pause. **Il produttore del trattorino tosaerba raccomanda sempre l'utilizzo di protezioni acustiche durante il funzionamento del trattorino tosaerba. Se queste istruzioni non vengono seguite, potrebbero risultare danni permanenti alla salute!**

#### 2.1.3 PRIMA DI UTILIZZARE IL TRATTORINO TOSAERBA

- ! Non utilizzare il trattorino tosaerba in presenza di danni o in assenza di apparecchiature di sicurezza. Tutte le coperture di protezione e gli elementi di sicurezza devono essere costantemente in posizione. Non si devono rimuovere, né disattivare i dispositivi di sicurezza del trattorino tosaerba. Occorre ispezionarli regolarmente per verificarne il funzionamento corretto.
- ! Non utilizzare il trattorino tosaerba sotto l'influenza di alcol, farmaci o narcotici.
- ! Non lavorare con il trattorino tosaerba se soggetti a vertigini o svenimenti, oppure in caso di altro tipo di debolezza o deficit di attenzione.

- ! Prima di azionare il trattorino tosaerba, occorre conoscere approfonditamente tutti i comandi ed essere in grado di gestirne il funzionamento in modo che, all'occorrenza, sia possibile arrestare immediatamente il trattorino tosaerba o spegnerne il motore.
- ! Non modificare le impostazioni del regolatore o del limitatore di velocità del motore.
- ! Prima di lavorare con il trattorino tosaerba, occorre liberare la superficie da falciare da qualsiasi materiale estraneo (pietre, legno, fili, ossi, rami caduti e altri corpi estranei) che il trattorino tosaerba potrebbe scagliare con violenza durante il funzionamento. Utilizzare sempre guanti protettivi per questa procedura.
- ! Correggere eventuali difetti prima di procedere all'uso. Prima di iniziare a lavorare, controllare la tensione delle cinghie, il filo delle lame di taglio e la pulizia interna del piatto tagliaerba.

#### 2.1.4 DURANTE L'UTILIZZO DEL TRATTORINO TOSAERBA

- ! Il trattorino tosaerba non deve essere utilizzato per lavorare su pendenze superiori a **12° (21%)** e, quando si utilizza la trazione integrale, superiori a **15° (27%)**.
- ! È vietato il trasporto di altre persone, animali od oggetti sul trattorino tosaerba. È consentito il trasporto di oggetti esclusivamente su un rimorchio approvato dal produttore del trattorino tosaerba.
- ! Togliere sempre la chiave d'accensione, anche se si lascia incustodito il trattorino tosaerba solo per poco tempo.
- ! Se si guida il trattorino tosaerba al di fuori dell'area da falciare, disinnestare sempre il piatto tagliaerba e sollevarlo in posizione di trasporto.
- ! Non tagliare nei pressi di cumuli di materiale, buche o sponde. Se una ruota si avvicina troppo all'orlo di una buca o di un fossato, il trattorino tosaerba potrebbe ribaltarsi improvvisamente.
- ! Durante il lavoro, tenersi a distanza da rialzi di terra, supporti in cemento, ceppi d'albero e cordoli in pietra di giardini e strade. Potrebbero venire a contatto con le lame e danneggiare il piatto tagliaerba e i meccanismi del trattorino tosaerba.
- ! Se si incontra un oggetto solido, occorre arrestare il trattorino tosaerba, disattivare il piatto tagliaerba e il motore, quindi controllare l'intera macchina, in particolare il meccanismo di sterzo. Se necessario, riparare eventuali danni, prima di riavviare il trattorino tosaerba.
- ! Ove possibile, evitare di lavorare con il trattorino tosaerba sull'erba umida. La ridotta aderenza potrebbe causare slittamenti.
- ! Evitare gli ostacoli (ad esempio, improvvise variazioni di pendenza, fossati, ecc.) che potrebbero causare il ribaltamento del trattorino tosaerba.
- ! Non cercare di mantenere la stabilità del trattorino tosaerba poggiando un piede sul terreno.
- ! Utilizzare il trattorino tosaerba esclusivamente alla luce del giorno o con l'ausilio di illuminazione artificiale adeguata.
- ! I fulmini possono provocare lesioni gravi o morte. Non utilizzare il trattorino tosaerba quando si sta avvicinando una tempesta ed è possibile avvistare o udire lampi e tuoni; trovare un riparo sicuro.
- ! Non guidare il trattorino tosaerba su strade pubbliche.
- ! Non lasciare il motore in funzione in spazi chiusi. I gas di scarico contengono sostanze tossiche inodori, ma mortali.
- ! Non porre le mani o i piedi sotto la copertura del piatto tagliaerba. Non avvicinare mai alcuna parte del corpo a parti rotanti o mobili del trattorino tosaerba. Non tentare di usare le mani o altri oggetti provvisori per arrestare o rallentare le lame in movimento!
- ! Non avviare il motore senza il tubo di scarico.
- ! Prestare sempre la massima attenzione alla guida e alle altre attività associate all'utilizzo del trattorino tosaerba. La perdita di controllo del trattorino tosaerba, nella maggior parte dei casi, è dovuta a:
  - Perdita di aderenza.
  - Eccessiva velocità; mancato adeguamento della velocità alle condizioni e alle caratteristiche del terreno.
  - Azionamento improvviso dei freni che può causare il blocco delle ruote.
  - Utilizzo del trattorino tosaerba per scopi diversi da quelli previsti.

#### 2.1.5 DOPO IL LAVORO CON IL TRATTORINO TOSAERBA

- ! Mantenere sempre il trattorino tosaerba in modo tale che i relativi accessori siano puliti e in perfette condizioni di esercizio.
- ! Le lame rotanti sono affilate e possono causare lesioni. Quando si manipolano le lame, avvolgerle con del materiale coprente o indossare guanti protettivi.
- ! Controllare regolarmente i dadi e i bulloni che trattengono le lame e accertarsi che siano serrati al livello di coppia corretto ( **▣ 6.3.6**).
- ! Prestare particolare attenzione ai controdadi. Se si allenta più di una volta un dado, la sua capacità di bloccaggio si riduce e sarà necessario sostituirlo con uno nuovo.
- ! Controllare regolarmente i componenti e, se necessario, sostituirli secondo i consigli del produttore.

### 2.2 ISTRUZIONI DI SICUREZZA PER IL LAVORO IN PENDENZA

Le pendenze sono la causa principale di incidenti, perdita di controllo e ribaltamento del trattorino tosaerba, con conseguenti gravi infortuni o morte. Usare la massima prudenza quando si falcia in pendenza. Non falciare su pendenze se non si è sicuri di saperlo o poterlo fare.

- ! I trattorini tosaerba possono essere utilizzati su pendenze con inclinazione massima di **12° (21%)** e, quando viene utilizzata la trazione integrale, con inclinazione massima di **15° (27%)** e solo longitudinalmente, vale a dire verso l'alto o verso il basso. Per ulteriori informazioni **▣ 5.5.4**.

- ! Occorre usare estrema prudenza nell'effettuare le curve. Sterzare il trattorino tosaerba in pendenza solo se assolutamente necessario.
- ! Fare attenzione alle buche, alle radici e al terreno irregolare. Il terreno irregolare può causare il ribaltamento del trattorino tosaerba. L'erba alta può nascondere ostacoli pericolosi. Pertanto, occorre prima rimuovere gli ostacoli dalla superficie da falciare.
- ! Selezionare una velocità che non richieda arresti improvvisi in pendenza.
- ! Prestare la massima attenzione quando si installa il contenitore dell'erba o si effettuano altri collegamenti. Queste operazioni potrebbero ridurre la stabilità del trattorino tosaerba.
- ! In pendenza, procedere sempre in modo lento e regolare. Non cambiare improvvisamente velocità o direzione.
- ! In pendenza, evitare partenze o arresti. Se le ruote perdono aderenza, disattivare le lame e guidare lentamente in discesa.
- ! In pendenza, accelerare molto gradualmente e con la massima attenzione, per evitare sbandate del trattorino tosaerba. Ridurre sempre la velocità del tosaerba prima di una pendenza e, soprattutto in discesa, ridurre al minimo la velocità per sfruttare l'effetto frenante del cambio.

## 2.3 SICUREZZA DEI BAMBINI

Se l'operatore del trattorino tosaerba non vigila attentamente sull'eventuale presenza di bambini, si possono verificare incidenti tragici. Il movimento del trattorino tosaerba attrae l'attenzione dei bambini. Non bisogna mai presupporre che i bambini rimangano fermi dove sono stati visti l'ultima volta.

- ! Non lasciare mai bambini non sorvegliati nelle aree da falciare.
- ! Occorre essere vigili e pronti ad arrestare il trattorino tosaerba in caso di emergenza.
- ! Prima e durante la retromarcia, guardare indietro e verificare il terreno.
- ! Non trasportare mai bambini. Potrebbero cadere e subire gravi lesioni o interferire in modo pericoloso con i comandi del trattorino tosaerba. Non permettere mai ai bambini di manovrare il trattorino tosaerba.
- ! Prestare estrema attenzione nelle aree caratterizzate da limitata visibilità (vicino ad alberi, siepi, pareti, ecc.).

## 2.4 SICUREZZA ANTINCENDIO

Durante la guida del trattorino tosaerba in retromarcia devono essere rispettate tutte le norme di sicurezza sul lavoro e antincendio che riguardano questo tipo di macchine.

- ! Rimuovere regolarmente i materiali infiammabili (erba secca, foglie, ecc.) dall'area dello scarico del motore, della batteria e in altri punti in cui potrebbero entrare in contatto con benzina od olio, prendere fuoco e incendiare il trattorino tosaerba.
- ! Attendere che il motore del trattorino tosaerba si raffreddi prima di stoccarlo in uno spazio chiuso.
- ! Usare la massima prudenza quando si lavora con benzina, olio e altre sostanze infiammabili. Si tratta di materiali facilmente infiammabili, i cui fumi possono provocare esplosioni. Non fumare durante il lavoro. Non svitare mai il tappo del serbatoio del carburante e non aggiungere carburante mentre il motore è in funzione o ancora caldo, né quando il trattorino tosaerba si trova in spazi chiusi.
- ! Prima dell'uso, controllare il flusso del carburante; non riempire il serbatoio fino all'orlo. Il calore del motore, il sole e l'espansione del carburante potrebbero determinare un traboccamento e, di conseguenza, un incendio. Per lo stoccaggio di sostanze infiammabili, utilizzare esclusivamente contenitori approvati. Non lasciare mai il trattorino tosaerba o il contenitore con la benzina nei pressi di fonti di calore. Prestare estrema attenzione quando si manipola la batteria. I gas all'interno della batteria esplodono con facilità. Non fumare e non usare fiamme libere quando si manipola la batteria; tali comportamenti potrebbero provocare gravi lesioni.

## 2.5 PARTI PERICOLOSE DEL TOSAERBA - RISCHI RESIDUI

- ! Il trattorino tosaerba è progettato in modo tale che, se utilizzato correttamente e in perfette condizioni tecniche, non rappresenti un pericolo per il conducente e per l'ambiente circostante. Tuttavia, durante il funzionamento, la manutenzione e la regolazione possono verificarsi situazioni che rappresentano un pericolo per i lavoratori, se non ne sono consapevoli e non si attengono alle istruzioni di sicurezza qui fornite. Questi pericoli rappresentano i cosiddetti pericoli residui: sono pericoli che permangono anche dopo che tutte le misure preventive e protettive sono state prese in considerazione e attuate. Esistono rischi residui durante l'uso, la manutenzione e la regolazione del tosaerba. Pertanto, ogni persona che entra in contatto per lavoro con il tosaerba deve conoscere questi rischi e deve attenersi a tutte le raccomandazioni per la loro mitigazione.

### LAME DI TAGLIO

- ! Le lame di taglio rotanti sono molto affilate e il contatto con esse presenta un serio rischio di lesioni agli arti. Non porre le mani o i piedi sotto la copertura del piatto tagliaerba. Non avvicinare mai alcuna parte del corpo a parti rotanti o mobili del trattorino tosaerba. Non tentare di usare le mani o altri oggetti provvisori per arrestare o rallentare le lame in movimento!

### PARTI IN MOVIMENTO E CALDE

- ! Quando il motore è in funzione, ci sono parti che ruotano e possono causare gravi lesioni a varie parti del corpo. Quando si effettuano operazioni di manutenzione o regolazione di parti del trattorino tosaerba poste sotto il cofano o sotto il tosaerba sollevato, è quindi necessario prestare maggiore attenzione e non avvicinare mai nessuna parte del corpo alle parti in movimento. Solo una persona con perfetta conoscenza dei principi di movimento di queste parti può occuparsi della loro manutenzione e regolazione. Durante il funzionamento, le parti poste sotto il cofano si riscaldano e, se vengono toccate con una parte del

corpo non protetta, possono provocare gravi ustioni. Pertanto, prima di aprire il cofano per eseguire lavori di manutenzione o assistenza, lasciare sempre raffreddare il tosaerba e utilizzare guanti di sicurezza come protezione.

#### **POSTO DI GUIDA**

! Dal posto di guida esiste il rischio di cadere dalla piattaforma o di scivolare per disattenzione. Pertanto, prestare sempre attenzione quando si sale o si scende dal tosaerba. Un altro pericolo per il conducente è rappresentato da affaticamento, stress o comportamento errato causato da sovraccarico di lavoro, illuminazione insufficiente dell'area da falciare o rumore durante il funzionamento. È quindi necessario utilizzare sempre protezioni acustiche durante l'utilizzo del tosaerba, tenere sotto controllo la fatica e fare delle pause.

#### **SERBATOIO DEL CARBURANTE**

! Il carburante nel serbatoio del carburante è una sostanza altamente infiammabile i cui fumi sono esplosivi. Quando si lavora con carburante o in prossimità del serbatoio del carburante (anche chiuso), non fumare e non avvicinarsi con fiamme libere o con oggetti in grado di sviluppare alte temperature.



[WWW.LOBEST.HU](http://WWW.LOBEST.HU)



## 3 PREPARAZIONE PER LA MESSA IN SERVIZIO

### 3.1 DISIMBALLAGGIO E ISPEZIONE DEL CONTENUTO



Questo capitolo soddisfa principalmente le esigenze dei meccanici del venditore che preparano il tosaerba per l'utente nell'ambito del servizio di rivendita. Nel caso in cui il tosaerba sia stato ricevuto già assemblato e pronto per l'uso, saltare direttamente al capitolo 4.

Nel caso in cui il tosaerba sia stato disimballato personalmente, è necessario prepararlo per il funzionamento secondo le istruzioni contenute in questo capitolo. In caso di dubbi sulla procedura o mancanza di attrezzature, strumenti o esperienza necessari, non esitate a contattare il venditore del tosaerba per assistenza.

Si consiglia di svolgere tutti i lavori di montaggio in almeno due persone.



Dopo la consegna, controllare immediatamente l'eventuale presenza di danni sul trattorino tosaerba imballato. In caso positivo, informarne il corriere. Se non si effettua nei tempi prescritti, il reclamo non potrà essere preso in considerazione.

Controllare che il trattorino tosaerba corrisponda al modello ordinato. Se il modello non coincide, non disimballare il trattorino tosaerba e avvertire immediatamente il fornitore.

#### La confezione contiene:



3.1

- (1) Coperchio della cassa
- (2) Rampe (attenzione: non sono incluse!)
- (3) Volante
- (4) Sedile
- (5) Documentazione (elenco del contenuto della confezione, manuale dell'utente relativo al trattorino tosaerba, manuale del motore, manuale della batteria e libretto di manutenzione)
- (6) Il contenitore dell'erba (parzialmente smontato nella scatola di cartone, insieme ai materiali di aggancio e raccordo)

#### DISIMBALLAGGIO

1. Utilizzando un utensile adatto (ad esempio, un palanchino o un martello, ecc.) rimuovere la cassa (1), estrarre tutti i componenti imballati uno ad uno e rimuovere tutti gli elementi di rinforzo e i materiali di imballaggio.
2. Ispezionare visivamente il trattorino tosaerba in cerca di eventuali danni che possono essersi verificati durante il trasporto. Disimballare anche tutti i componenti preassemblati confezionati singolarmente e controllarli. In caso di qualsiasi tipo di danno, contattare immediatamente il fornitore e non proseguire con l'installazione del trattorino tosaerba.
3. Predisporre delle rampe idonee (☞ 3.1, posizione 2) per spostare il trattorino tosaerba dal pallet. Se non si utilizzano le rampe, si corre il **rischio di danneggiare** parti del trattorino tosaerba.
4. Sollevare il piatto tagliaerba nella posizione di trasporto tirando la leva di sollevamento nella posizione più elevata (☐ 4.2). Se non si solleva il piatto tagliaerba, si corre il **rischio di danneggiarlo** seriamente.

### 3.2 SMALTIMENTI DEGLI IMBALLAGGI



Dopo aver disimballato tutti i componenti, smaltire nel modo corretto e riciclare il materiale di imballaggio. Osservare le norme sullo smaltimento dei rifiuti vigenti nel paese di utilizzo.



Lo smaltimento può essere affidato a una ditta specializzata.

### 3.3 ASSEMBLAGGIO DEI COMPONENTI IMBALLATI SEPARATEMENTE



Per via della natura tecnica di questa operazione, il trattorino tosaerba è preparato per il funzionamento direttamente dal venditore (secondo le istruzioni seguenti).



Prima di iniziare l'installazione, rimuovere tutto il materiale protettivo e disporre il trattorino tosaerba su una superficie uniforme, allineando le ruote anteriori in modo tale che siano rivolte in avanti.

#### 3.3.1 SEDILE, VOLANTE E BATTERIA



3.3.1a

##### a) Fissare il sedile alla consolle basculante:

- ▶ Inclinare la consolle del sedile (1) di circa 90° verso l'alto.
- ▶ Nei fori della piastra piccola (2), inserire le viti (3) e posizionare la piastra dal lato inferiore della consolle contro la scanalatura sinistra.
- ▶ Dal lato superiore della consolle, far scorrere la piastra grande (4) sulle viti (3).
- ▶ Avvicinare il sedile alla consolle e fissarlo con le viti (3). Serrare le viti solo leggermente; il sedile deve rimanere mobile in questo momento.



3.3.1b

##### b) Installare il meccanismo di scorrimento del sedile:

- ▶ Far scorrere il meccanismo di posizionamento del sedile (5) nel bordo dell'apertura interna della consolle.
- ▶ Dal lato inferiore della consolle, posizionare il piatto (6) contro il meccanismo e inserire le viti (7) nei suoi fori. Serrare leggermente.
- ▶ Regolare la posizione del sedile e serrare le viti (3) e (7).
- ▶ Inclinare il sedile insieme alla consolle in posizione di lavoro e, utilizzando la leva del meccanismo di scorrimento, impostare la posizione del sedile appropriata per la propria corporatura.



3.3.1c

##### c) Collegare il cavo dell'interruttore di sicurezza:

- ▶ Inclinare il sedile con la consolle.
- ▶ Inserire il sensore nel foro nella parte inferiore del sedile e fissarlo in posizione ruotandolo in senso orario. Se il cavo elettrico non è collegato ai connettori dell'interruttore, collegarli.



3.3.1d

##### d) Installare il volante:

Opzione senza volante inclinabile:

- ▶ Fissare il volante al piantone (1) e ruotarlo in modo che i fori nel volante e nel piantone siano allineati.
- ▶ Il volante ha due posizioni in altezza (A e B), quindi selezionare l'altezza appropriata per la propria corporatura. Quindi inserire il piolo in dotazione (2) nel foro e batterlo con un martello.

Opzione con volante inclinabile:

- ▶ Rimuovere il dado (2) e rondella (3) dal piantone del volante (1).
- ▶ Lubrificare il piantone del volante con grasso semplice.
- ▶ Far scorrere il volante sul piantone, far scorrere la rondella e fissarla in posizione con un dado.
- ▶ Prendere il tappo con il logo Seco (4) dalla borsa con il manuale d'uso e picchiettarlo sul volante con il palmo della mano.

Se il tosaerba è dotato di un sedile con braccioli, installare i braccioli secondo il manuale dell'utente del produttore del sedile. Il manuale viene fornito insieme all'altra documentazione in dotazione con il tosaerba.



3.3.1e

##### e) Collegare la batteria:

- ▶ Allentare i bulloni sui morsetti dei poli della batteria.
- ▶ Posizionare il filo **rosso** sul polo positivo (+) della batteria e fissare in posizione con il bullone.
- ▶ Posizionare il filo **marrone** sul polo negativo (-) della batteria e fissare in posizione con il bullone.



- Se si collegano in modo inverso i cavi, il trattorino tosaerba potrebbe danneggiarsi.
- Quando si scollega la batteria, scollegare sempre per primo il terminale negativo (-).
- Quando si installa, si utilizza e si esegue la manutenzione sulla macchina, procedere secondo le istruzioni descritte nel manuale della batteria. Attenersi anche a tutte le istruzioni di sicurezza del manuale.



La batteria si trova nel vano sotto il volante.

In casi eccezionali è possibile che, per motivi di trasporto, la barra del paraurti del tosaerba si sganci e scorra all'indietro verso il sedile. In tal caso, installarlo come segue:



3.3.1f

##### f) Montare la barra del paraurti nella posizione corretta:

- ▶ Aprire il cofano.
- ▶ Far scorrere le mensole della barra del paraurti lontano dal sedile: la posizione corretta è chiaramente indicata sul telaio.
- ▶ Serrare correttamente i bulloni delle mensole su entrambi i lati del tosaerba e chiudere il cofano.

### 3.3.2 CONTENITORE DELL'ERBA

Il contenitore dell'erba viene fornito in una scatola a parte. Alcune parti sono state smontate per il trasporto e devono essere innanzitutto rimontate. I capitoli seguenti forniscono un'indicazione approssimativa del loro montaggio.

#### UTENSILI NECESSARI

Per montare il contenitore, preparare i seguenti utensili:

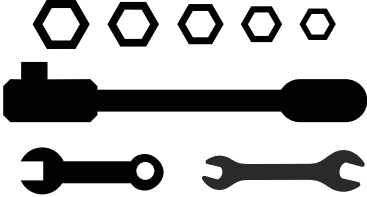
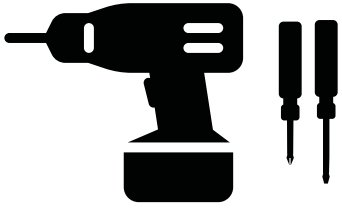
		
► Una taglierina per rimuovere i materiali di imballaggio	► Un set di chiavi a brugola ed esagonali	► Cacciaviti a stella e un avvitatore manuale elettrico

#### DISIMBALLAGGIO

Rimuovere i materiali di imballaggio. Innanzitutto rimuovere il coperchio, il telaio e il sacco, quindi i componenti imballati singolarmente. Disimballare tali componenti e organizzarli con chiarezza in un luogo adatto.

#### CONTENUTO DELLA CONFEZIONE

- 
- 
- 3.3.2a
- (1) Coperchio con telaio superiore
  - (2) Contenitore
  - (3) Cerniere del contenitore dell'erba
  - (4) Leva di scarico
  - (5) Tubo anteriore
  - (6) Tubo di inclinazione
  - (7) Staffe inferiori
  - (8) Gancio inferiore (per rimorchio)
  - (9) Maniglia del coperchio
  - (10) Molla di contatto del sensore contenitore dell'erba pieno
  - (11) Bulloni, dadi e rondelle di fissaggio
  - (12) Protezione



Una parte del contenitore dell'erba è formata anche dai perni di sicurezza di ricambio per le lame di taglio (4 pezzi). Conservare questi perni per uso futuro.

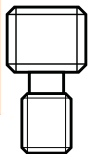









#### CONTENITORE DELL'ERBA - DESCRIZIONE DEI COMPONENTI PRINCIPALI (TERMINOLOGIA)





Le posizioni corrispondono ai numeri nell'illustrazione 3.3.2a.

- 
- 
- 3.3.2b
- (1) Coperchio
  - (2) Contenitore
  - (4) Leva di scarico
  - (5) Tubo anteriore
  - (6) Tubo di inclinazione
  - (7) Staffe inferiori (sotto il pavimento del contenitore)
  - (9) Maniglia superiore
  - (10) Molla di contatto del sensore contenitore dell'erba pieno

## INSTALLAZIONE DEL CONTENITORE DELL'ERBA

-  **3.3.2c** ▶ Avvitare le cerniere del contenitore dell'erba (1) sulla piastra posteriore. A tale scopo, utilizzare i contrassegni di installazione sulla targhetta indicanti la corretta posizione delle cerniere.
- ▶ Avvitare il gancio inferiore (2) solo se si deve utilizzare un rimorchio (equipaggiamento opzionale).
-  **3.3.2d** ▶ Avvitare il tubo anteriore sotto il coperchio del telaio superiore.
-  **3.3.2e** ▶ Fissare la molla di contatto per il sensore del contenitore dell'erba pieno sul lato sinistro della piastra del telaio superiore.
-  **3.3.2f** ▶ Avvitare il tubo di inclinazione nel contenitore dell'erba. Per un contenitore dell'erba con una capacità di **320 litri**, usare i buchi **più vicini** al tubo anteriore; per il contenitore di raccolta con capacità di **380 litri** usare i buchi **più lontani** dal tubo anteriore.
-  **3.3.2g** ▶ Inclinare il contenitore dell'erba di 90° e, dal lato inferiore, avvitare le staffe inferiori. Fissare un lato delle staffe al tubo anteriore e il secondo lato al tubo di inclinazione. Per il contenitore dell'erba da 320 litri utilizzare due staffe; per quello da **380 litri** utilizzare tre staffe.
-  **3.3.2h** ▶ Tirare i bordi di gomma del contenitore sopra il tubo anteriore.
-  **3.3.2i** ▶ Inserire la protezione (2) tra il coperchio del contenitore dell'erba e la staffa (1). Poggiare la maniglia superiore (3) dall'alto e avvitarla al coperchio utilizzando due viti inserite dal lato inferiore nelle scanalature della staffa.
-  **3.3.2j** ▶ Inserire la maniglia della leva di scarico nel foro del coperchio del contenitore dell'erba.  
▶ Nei fori nell'estremità inferiore della leva, avvitare un bullone autofilettante dall'esterno.

## REGOLAZIONE DELLA POSIZIONE DEL RACCOGLIERBA DOPO L'INSTALLAZIONE

-  **3.3.2k** ▶ Tenere il contenitore dell'erba e agganciarlo alle cerniere (1) sulla piastra posteriore del trattorino tosaerba.  
▶ Verificare che il contenitore di raccolta e i parafanghi corrispondano. Le punte delle frecce stampigliate sul coperchio del contenitore dell'erba e sulla carenatura del tosaerba devono essere rivolte l'una verso l'altra, mentre la distanza tra il contenitore di raccolta e la piastra del contenitore dell'erba non deve essere superiore a 3 mm.
-  **3.3.2l** ▶ Se il contenitore dell'erba non si allinea, significa che i ganci (1) non sono nella posizione corretta.  
▶ Rimuovere il contenitore dell'erba e regolare la posizione delle cerniere rispetto all'allineamento con il tosaerba:  
- allentare le viti (A) per spostare le cerniere su e giù  
- allentare le viti (B) per spostare le cerniere avanti e indietro  
▶ Dopo aver regolato la posizione, serrare le viti e riagganciare il contenitore e verificare che sia nella posizione corretta.  
▶ Controllare anche la posizione della molla di contatto del sensore contenitore dell'erba pieno (10): la molla deve toccare l'interruttore (C), altrimenti il piatto tagliaerba non funzionerà.

## 3.4 ISPEZIONI PRIMA DELL'AVVIO

### 3.4.1 CONTROLLO DELL'OLIO DEL MOTORE

Prima di controllare l'olio, il trattorino tosaerba deve essere posizionato orizzontalmente. Il tappo dell'olio è accessibile dopo aver sollevato il cofano. Svitare l'astina, pulirla, reinserirla e riavvitarla. Quindi svitarla di nuovo e leggere il livello dell'olio.



3.3.2g

Astina del livello dell'olio:

- (1) - (ADD) livello dell'olio basso
- (2) - (FULL) livello dell'olio massimo

Il livello dell'olio deve trovarsi tra i due segni presenti sull'astina. In caso contrario, aggiungere olio motore fino a raggiungere il segno "FULL" (PIENO). Il tipo di olio è indicato nel manuale del motore.



È necessario controllare il livello dell'olio prima di ogni sessione di lavoro. Il tipo di olio è indicato nel manuale del motore.

### 3.4.2 ISPEZIONE DELLA BATTERIA

È necessario controllare il livello dell'olio prima di ogni sessione di lavoro. Rispettare tutte le istruzioni del produttore specialmente durante l'ispezione e la ricarica della batteria.

### 3.4.3 RIEMPIMENTO DEL SERBATOIO DEL CARBURANTE

Per motivi di sicurezza, il trattorino tosaerba viene trasportato senza carburante; quindi, prima dell'avvio iniziale, occorre riempire il serbatoio. A seconda del modello di trattorino tosaerba, il serbatoio del carburante si trova sotto il cofano anteriore o nel parafango sinistro e ha una capacità di **14 litri**.



Utilizzare solo carburante con il numero di ottani indicati nel manuale del motore. La garanzia non copre i difetti causati da carburante non adatto!

*Riempire il serbatoio del carburante solo a motore spento e freddo. Effettuare il rifornimento del serbatoio in un'area ben ventilata.* Quando si manipola il carburante, non mangiare, fumare o usare fiamme libere.

Per riempire il serbatoio, utilizzare un imbuto adatto per il carburante.

*Rispettare il livello massimo consentito del serbatoio del carburante, ovvero fare in modo che il carburante rimanga sul livello inferiore del bocchettone.* Non riempire mai il serbatoio al di sopra del livello massimo.

Fare attenzione a non versare il carburante durante il riempimento del serbatoio. Il carburante versato è facilmente infiammabile. Se fuoriesce del carburante, pulire accuratamente fino a quando non è completamente asciutto.

Conservare il carburante fuori dalla portata dei bambini.



Il tipo di carburante è indicato nel manuale del motore separato.

#### Procedura di rifornimento:

- ▶ Aprire lo sportello del serbatoio del carburante. Aprirlo lentamente, poiché il serbatoio potrebbe contenere vapori di benzina sotto pressione.
- ▶ Inserire l'imbuto nel bocchettone di rifornimento e versare il carburante da una tanica. Il livello del carburante non deve mai superare il livello inferiore del bocchettone.
- ▶ Dopo aver riempito il serbatoio, asciugare sempre completamente il tappo e l'area circostante. È opportuno controllare le condizioni delle linee del carburante.

Si consiglia di pulire regolarmente anche il serbatoio del carburante poiché le impurità presenti nel carburante possono causare il malfunzionamento del motore.

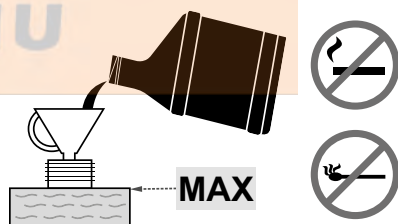

### 3.4.4 CONTROLLO DELLA PRESSIONE DEI PNEUMATICI

Prima di usare il trattorino tosaerba, controllare la pressione dei pneumatici.

La pressione dell'aria nei **pneumatici anteriori e posteriori** deve essere compresa nell'intervallo **80-120 kPa**.

La differenza tra uno pneumatico e l'altro può variare nella misura di **±10 kPa**.

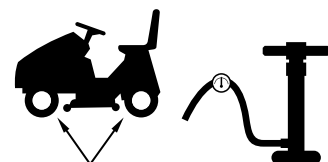

**80 - 120 kPa**



Non superare la massima pressione contrassegnata sui pneumatici utilizzati.

### 3.4.5 CONTROLLO DEL LIVELLO DELL'OLIO NEL CIRCUITO IDRAULICO (solo per il modello UJ102 4x4)



3.4.5

Il trattorino tosaerba 106 4x4 viene fornito con circuito idraulico spurgato e serbatoio di compensazione riempito con la quantità prescritta di olio. Durante il trasporto si può verificare un abbassamento del livello dell'olio nel serbatoio. Il serbatoio di compensazione si trova sotto il cofano, all'altezza del piantone dello sterzo

- ▶ Controllare se il livello dell'olio si trova tra i due segni sul serbatoio di compensazione; se necessario, rabboccare la quantità necessaria dell'olio prescritto (▣ 6.3.16).

Pulire l'area intorno al tappo del serbatoio e il tappo stesso. Pulire regolarmente anche il serbatoio poiché le eventuali impurità nell'olio riducono la durata del filtro dell'olio e possono causare un malfunzionamento.

### 3.4.6 SPURGO DELL'ARIA DEL CIRCUITO IDRAULICO (SOLO SU TOSAERBA 106 4x4)

Lo spurgo completo del sistema idraulico viene raggiunto durante le prime due ore di funzionamento del trattorino tosaerba. Si raccomanda di "rodare" il trattorino tosaerba a un carico moderato per 1-2 ore. Nel caso in cui durante il "rodaggio" iniziale il carattere del suono dell'idrofono cambi, l'assale anteriore potrebbe contenere aria. L'aria può essere spurgata allentando il tappo sul lato sinistro e destro dell'assale anteriore. Quando l'olio inizia a fluire ininterrottamente, riavvitare il tappo.

### 3.4.7 VERIFICA DELLA TENUTA DEL CIRCUITO IDRAULICO (SOLO SU TOSAERBA 106 4x4)

Controllare visivamente il circuito idraulico, in particolare nei punti di collegamento dei raccordi alle trasmissioni, per verificare che non vi siano perdite di olio. Se si rilevano delle perdite, informare la propria officina autorizzata.

### 3.4.8 RIMOZIONE DEL TRATTORINO TOSAERBA DAL PALLET

Dopo aver eseguito tutti i lavori di montaggio e ispezione specificati nei capitoli precedenti, è possibile scaricare il trattorino tosaerba dal pallet. A tale scopo, predisporre apposite rampe da porre davanti alle ruote anteriori del trattorino tosaerba.

- Avviare il trattorino tosaerba secondo 5.2 AVVIAMENTO DEL MOTORE e scaricarlo lentamente e con cautela dal pallet. Guida del trattorino tosaerba: vedere il capitolo 5.5 GUIDA DEL TRATTORINO TOSAERBA.
- È anche possibile scaricare il trattorino tosaerba dal pallet senza avviarlo. Per questo, è necessario disinnestare la trazione posteriore. Per maggiori dettagli, consultare 4.2 DESCRIZIONE E FUNZIONI DEI COMANDI / (21) E (22) LEVA DI ESCLUSIONE – MOVIMENTO LIBERO DELLE RUOTE POSTERIORI.



Se si decide di scendere dal pallet utilizzando il bypass, fare molta attenzione affinché il trattorino tosaerba non acceleri durante la discesa dalle rampe e non vada a urtare persone o attrezzature.

Kertigépek és alkatrészek

WWW.LOBEST.HU

## 4 FUNZIONAMENTO DEL TRATTORINO TOSAERBA

### 4.1 DISPOSIZIONE DEI COMANDI E DEGLI INDICATORI



4.1

- (1) Leva dell'acceleratore
- (2) Pannello delle informazioni (accessorio opzionale)
- (3) Presa da 12 V (accessorio opzionale)
- (4) Interruttore AUT/MAN - comando della funzione di taglio quando il sacco di raccolta è pieno (accessorio opzionale)
- (5) Disattivazione del disinnesto del piatto tagliaerba per la retromarcia
- (6) Interruttore di innesto del piatto tagliaerba
- (7) Interruttore principale
- (8) Avvisatore acustico
- (9) Freno di stazionamento
- (10) Cruise Control (accessorio opzionale)
- (11) Starter
- (12) Spia del pedale del freno e del freno di stazionamento
- (13) Pedale di bloccaggio del differenziale
- (14) Pedale del freno
- (15) Pedale di retromarcia
- (16) Pedale di marcia in avanti
- (17) Leva di pacciamatura
- (18) Leva di regolazione dell'altezza del piatto tagliaerba
- (19) Leva di blocco del piatto tagliaerba
- (20) Leva di scarico del contenitore dell'erba
- (21) Leva di esclusione per la trasmissione K62
- (22) Leva di esclusione per la trasmissione K46
- (23) Aletta contenitore dell'erba pieno
- (24) Molla per trattenere in posizione il contenitore dell'erba durante la marcia su terra
- (25) Sensore a molla contenitore dell'erba pieno

## 4.2 DESCRIZIONE E FUNZIONI DEI COMANDI



Le posizioni dei comandi illustrate possono differire dalle posizioni effettive a seconda della configurazione scelta del trattorino tosaerba.

### (1) LEVA DELL'ACCELERATORE

Serve per regolare la velocità del motore. Presenta le tre posizioni seguenti:



**STARTER\*** Avviamento a freddo del motore



**MAX** Massimo regime del motore



**MIN** Regime minimo del motore (minimo)

\* Solo su trattorini tosaerba con motore BS15, BS17, KO15, TE17 e HO16

### (2) PANNELLO DELLE INFORMAZIONI (accessorio opzionale)

Il pannello delle informazioni raccoglie le spie che servono per segnalare lo stato delle funzioni di base del trattorino tosaerba.



#### Spia di presenza e riempimento del contenitore dell'erba

Accesa: il contenitore dell'erba non è montato sul trattorino tosaerba  
Lampeggiante: il contenitore dell'erba è pieno di erba

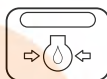

#### Pressione dell'olio del motore

Quando la pressione dell'olio nel motore scende, la spia si illumina di rosso

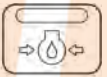

#### Freno di stazionamento e freno di guida

Quando viene premuto il pedale del freno o viene innestato il freno a mano, la spia si illumina di rosso



#### Caricamento della batteria\*

Il colore della spia cambia a seconda della tensione della batteria. Può assumere i seguenti stati:

- verde fisso = la batteria è OK (12,6 - 14 V) e si sta ricaricando correttamente
- rosso lampeggiante veloce = bassa tensione della batteria (sotto 12,6 V)\*
- blu lampeggiante lentamente = la tensione della batteria supera 14 V - Se la spia rimane accesa a lungo mentre il trattorino tosaerba è in funzione, controllare il sistema di ricarica del motore

\* Controllare il sistema di ricarica del motore



#### Contaore del motore\*\*

Visualizza il numero di ore di funzionamento del motore.



\* Nel caso in cui, dopo aver avviato il motore e fatto funzionare il trattorino tosaerba al regime massimo senza piatto tagliaerba innestato e con le spie accese per circa 1 minuto, la spia non passa da rossa a verde e possibilmente blu, questo indica un malfunzionamento del circuito di ricarica ed è necessario rivolgersi a un centro di assistenza professionale.

L'eventuale modifica non autorizzata dell'indicatore renderà nulla la garanzia. Il contatto del contaore è munito di un sigillo antimanomissione. Se il contaore si guasta, occorre contattare immediatamente il proprio centro d'assistenza di fiducia.



### (3) PRESA DA 12 V (accessorio opzionale)

La presa da 12 V si trova sul lato destro del coperchio sotto il volante.

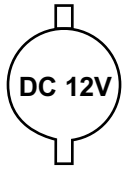

La presa può essere utilizzata, ad esempio, per le seguenti attività:

- collegare/ricaricare un telefono cellulare
- collegare una torcia portatile

La presa non può essere utilizzata per ricaricare la batteria!

### (4) INTERRUPTORE PER IL CONTROLLO DELLA FUNZIONE DI TAGLIO QUANDO IL CONTENITORE DELL'ERBA È PIENO (accessorio opzionale)

L'interruttore AUT/MAN serve per attivare e disattivare il controllo della funzione di taglio (piatto tagliaerba) quando il contenitore dell'erba è pieno.

Nella posizione **MAN**, il taglio viene attivato permanentemente quando il contenitore dell'erba è pieno; l'erba tagliata potrebbe accumularsi nello scivolo di scarico. Per tale motivo, questa posizione è pensata solo per l'uso a breve termine, per completare il taglio in aree limitate.



Se il trattorino tosaerba è dotato di un segnalatore acustico, questo si attiva automaticamente quando il contenitore è pieno.

Nella posizione **AUT**, la funzione di taglio si disattiva automaticamente quando il contenitore dell'erba è pieno.

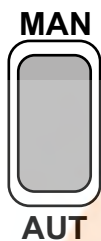

**AUT**

Posizione

Contenitore dell'erba pieno

Piatto tagliaerba

**AUT**

**NO**

**INNESTATO**

**AUT**

**SÌ**

**DISINNESTATO**

**MAN**

**NO**

**INNESTATO**

**MAN**

**SÌ**

**INNESTATO**

### (5) DISATTIVAZIONE DEL DISINNESTO DEL PIATTO TAGLIAERBA PER LA RETROMARCIA

L'interruttore R serve per disattivare il disinnesto del piatto tagliaerba automatico durante la retromarcia (▣ 5.5.1).

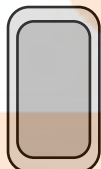

**R**

L'interruttore deve essere premuto quando il piatto tagliaerba è già stato automaticamente disinnestato, ma le lame non hanno ancora smesso di ruotare (circa 4 secondi) o quando il piatto tagliaerba viene avviato subito prima di premere il pedale di retromarcia. Successivamente, con ogni cambio di direzione di marcia, il disinnesto del piatto tagliaerba viene nuovamente riattivato.

### (6) INTERRUPTORE DI INNESTO DEL PIATTO TAGLIAERBA

Se si preme l'interruttore di innesto nella posizione 1, viene azionato il piatto tagliaerba. Se lo si preme nella posizione 0, si disinnesta il piatto tagliaerba.



**1**



**0**



**1**

**0**

**INNESTATO**

Innesto del piatto tagliaerba / il piatto tagliaerba è innestato

**DISINNESTATO**

Disinnesto del piatto tagliaerba / il piatto tagliaerba è disinnestato

## (7) INTERRUOTTORE PRINCIPALE

Serve per accendere / spegnere il motore. Presenta le quattro posizioni seguenti:

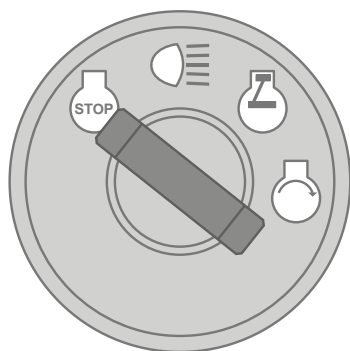

Accensione OFF / Disattivazione dell'accensione



Accensione / Spegnimento dei fari del cofano



Accensione ON / Il motore è in funzione.



Avvio del motore – posizione di avvio

## (8) AVVISATORE ACUSTICO

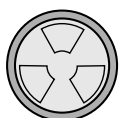

L'avvisatore acustico emette un suono quando il contenitore dell'erba è pieno



Dopo il segnale acustico che indica che il contenitore dell'erba pieno, il piatto tagliaerba non viene disinnestato!

## (9) LEVA DEL FRENO DI STAZIONAMENTO



La leva del freno di stazionamento presenta due posizioni. **Nella posizione premuta il freno non è innestato; quando viene tirata verso l'alto** mentre il pedale del freno è premuto, si innesta il freno di stazionamento.

La pressione del pedale del freno disinnesta il freno di stazionamento, rilasciando automaticamente la leva e spostandola nella posizione premuta.



Se la leva è in posizione di frenata, non spingerla mai verso il basso con la mano. Premere sempre il pedale del freno

## (10) CRUISE CONTROL

Il cruise control viene utilizzato soltanto quando si procede in rettilineo per lunghe tratte. Prima di effettuare qualsiasi cambio di direzione di marcia, è necessario disattivare il cruise control.



Il cruise control è attivo soltanto quando l'accensione è attivata.

### Inserimento del cruise control:

1. Impostare la velocità premendo il pedale di marcia in avanti.
2. Tirare il comando del cruise control verso l'alto.
3. Togliere il piede dal pedale di marcia in avanti.

### Disinserimento del cruise control:

Premere il pedale del freno o il pedale di marcia in avanti.

## (11) STARTER

Consente l'avviamento del motore a freddo.



Le macchine con motori da 2 V (V TWIN) sono dotati di uno starter separato, fatta eccezione per i motori con starter elettronico.

## (12) SPIA DEL PEDALE DEL FRENO E DEL FRENO DI STAZIONAMENTO

La spia serve per segnalare che il freno è stato azionato e che il freno di stazionamento è inserito.

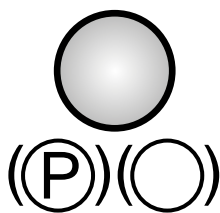

Segnale di freno di stazionamento inserito



Segnale di pedale del freno azionato

## (13) PEDALE DI BLOCCAGGIO DEL DIFFERENZIALE

Il pedale si utilizza solo quando necessario e se si procede in avanti.



La pressione del pedale innesta il blocco.

Il rilascio del pedale disinnesta automaticamente il blocco



**Non utilizzare mai il bloccaggio del differenziale quando si cambia direzione di marcia. In caso contrario, la trasmissione potrebbe subire gravi danni!**

## (14) PEDALE DEL FRENO



Se si preme sul pedale del freno, il trattorino tosaerba rallenta.

Il pedale viene utilizzato anche per avviare il trattorino tosaerba. È possibile avviare il motore soltanto con il pedale del freno azionato.

## (15) PEDALE DI RETROMARCIA

Il pedale controlla la potenza trasmessa alle ruote e regola la velocità del trattorino tosaerba in retromarcia.



Più il pedale viene premuto, più aumenta la velocità del trattorino tosaerba.

Quando il pedale viene rilasciato, tornerà automaticamente alla posizione neutrale e il trattorino tosaerba si arresterà.

Per ulteriori informazioni  5.5.



**È possibile cambiare direzione di marcia in avanti / retromarcia solo dopo aver arrestato il trattorino tosaerba!**

## (16) PEDALE DI MARCIA IN AVANTI

Il pedale controlla la potenza trasmessa alle ruote e regola la velocità del trattorino tosaerba in avanti.



Più il pedale viene premuto, più aumenta la velocità del trattorino tosaerba.

Quando il pedale viene rilasciato, tornerà automaticamente alla posizione neutrale e il trattorino tosaerba si arresterà.

Per ulteriori informazioni  5.5.



**È possibile cambiare direzione di marcia in avanti / retromarcia solo dopo aver arrestato il trattorino tosaerba!**

### (17) LEVA DI PACCIAMATURA

La leva ha due funzioni:

- 1) **Raccolta dell'erba** – L'erba tagliata viene raccolta nel contenitore dell'erba
- 2) **Pacciamatura** – L'erba tagliata viene sparsa sotto il tosaerba



Prima di spostare la leva dalla posizione di raccolta alla posizione di pacciamatura (in basso), arrestare il trattorino tosaerba e lasciare che il piatto tagliaerba funzioni per circa 20 secondi senza falciare, in modo che i residui di erba tagliata vengano espulsi dallo scivolo di scarico. Solo allora spostate la leva in posizione pacciamatura e iniziare ad avanzare. Il mancato rispetto di questa procedura può causare il non corretto funzionamento dello sportello e l'ostruzione dello scivolo di scarico.



4.1

Portare la leva in posizione **1** (verso le ruote anteriori) per aprire lo sportello di pacciamatura; **l'erba viene raccolta nel contenitore dell'erba.**

Portare la leva in posizione **2** (verso le ruote posteriori) per chiudere lo sportello di pacciamatura; **l'erba viene sparsa sotto il tosaerba.**



Per garantire il corretto funzionamento dello sportello di pacciamatura, è necessario rimuovere a fondo l'erba tagliata e lo sporco dal piatto tagliaerba e dallo scivolo di scarico al termine della sessione di taglio.

### (18) LEVA DI REGOLAZIONE DELL'ALTEZZA DEL PIATTO TAGLIAERBA

La leva serve per regolare l'altezza del piatto tagliaerba rispetto al terreno.



La leva ha **7** posizioni, che corrispondono a un'altezza di taglio da **3 a 9,5 cm.**

Maggiore è il numero della posizione della leva, maggiore sarà l'altezza dell'erba dopo il taglio.



Quando si guida il trattorino tosaerba senza tagliare, la leva deve essere impostata nella posizione 7.

### (19) LEVA DI BLOCCO DEL PIATTO TAGLIAERBA

La leva serve per bloccare in posizione il piatto tagliaerba.



La leva può essere utilizzata per le prime quattro posizioni del piatto tagliaerba. Innanzitutto, inclinare la leva di blocco verso l'alto, quindi impostare la leva del piatto tagliaerba nella posizione appropriata e fissare questa posizione inclinando la leva di blocco verso il basso.

### (20) LEVA DI SCARICO DEL CONTENITORE DELL'ERBA

La leva serve per svuotare il contenitore dell'erba.



Per ulteriori informazioni  **5.6.**

### (21) E (22) LEVA DI ESCLUSIONE – MOVIMENTO LIBERO DELLE RUOTE POSTERIORI

La leva di esclusione serve per interrompere l'erogazione di potenza alle ruote posteriori, in modo che il trattorino tosaerba possa essere spinto o tirato senza usare il motore. A seconda del tipo di trasmissione utilizzata, questa si trova **dietro** la ruota posteriore sinistra o **davanti alla** ruota posteriore sinistra. Presenta le due posizioni seguenti:



Posizione	Trazione posteriore	Uso
[0]	DISINNESTATO	Quando si spinge il trattorino tosaerba, il motore è fermo
[1]	INNESTATO	Durante la guida, il motore è in funzione



**ATTENZIONE!** Il trattorino tosaerba 106 4x4 *non consente*, per ragioni costruttive, *la disconnessione della trasmissione dell'assale anteriore*: il sistema idraulico non è dotato di una valvola di esclusione. Questo limita in modo significativo la possibilità di spostare il trattorino tosaerba a motore spento. Durante tale spostamento, l'assale anteriore viene notevolmente sovraccaricato e potrebbe danneggiarsi. Qualora sia necessario spostare il trattorino tosaerba a motore spento, **spingere sempre il trattorino tosaerba con l'assale anteriore sollevato**.

La leva di esclusione su questo trattorino tosaerba viene principalmente utilizzata per spurgare il sistema idrostatico. Per via del carico elevato sulle attrezzature, far svolgere questa procedura in un centro di assistenza specializzato.

**Il trattorino tosaerba non deve essere utilizzato (con il cambio innestato) se la leva di esclusione è in posizione di disinnesto: c'è il rischio di danneggiare le trasmissioni!**

### (23) ALETTA CONTENITORE DELL'ERBA PIENO



Indica che il contenitore dell'erba è pieno.

Kertigépek és alkatrészek

### (24) MOLLA PER TRATTENERE IN POSIZIONE IL CONTENITORE DELL'ERBA DURANTE LA MARCIA SU TERRA



Mantiene il contenitore dell'erba in posizione quando si viaggia su terreni irregolari.

WWW.LOBEST.HU

### (25) SENSORE A MOLLA CONTENITORE DELL'ERBA PIENO



Collegato alla molla del contenitore dell'erba pieno.

## 5 FUNZIONAMENTO E MOVIMENTAZIONE DEL TRATTORINO TOSAERBA

Informazioni utili prima di avviare per la prima volta il trattorino tosaerba:



- ▶ Il trattorino tosaerba è dotato di contatti di sicurezza, che sono innestati tramite:
  - un interruttore posto sotto il sedile
  - un interruttore su un contenitore dell'erba fissato o un deflettore
  - un interruttore del contenitore dell'erba pieno
  - un interruttore del pedale del freno
- ▶ Il motore si arresta automaticamente se l'operatore lascia il sedile e il trattorino tosaerba non è bloccato con il freno di stazionamento.
- ▶ Il motore può essere avviato soltanto quando si spegne il piatto tagliaerba e il contenitore dell'erba è installato, oppure quando è montato un deflettore che, durante la pacciamatura, impedisce all'erba tagliata di entrare nello scivolo di scarico che porta al contenitore dell'erba e il pedale del freno è azionato.

### 5.1 ISPEZIONI PRIMA DELL'AVVIO DEL TRATTORINO TOSAERBA

Prima dell'avvio del trattorino tosaerba, controllare quanto segue:

- ▶ Il livello dell'olio nel motore (▣ 3.4.1)
- ▶ Il livello di carica della batteria (▣ 3.4.2)
- ▶ Il livello del carburante (▣ 3.4.3)
- ▶ La pressione dell'aria negli pneumatici (▣ 3.4.4)
- ▶ Che la leva di esclusione si trovi in posizione "1"

### 5.2 AVVIAMENTO DEL MOTORE

Il trattorino tosaerba è dotato di una funzione che impedisce l'avviamento del motore se le seguenti condizioni di sicurezza non sono soddisfatte:

- ▶ La trasmissione del piatto tagliaerba è disinnestata
- ▶ Il pedale di trazione non è premuto
- ▶ Il conducente è seduto sul sedile del trattorino tosaerba
- ▶ Il pedale del freno è premuto o il freno è innestato nella posizione di stazionamento

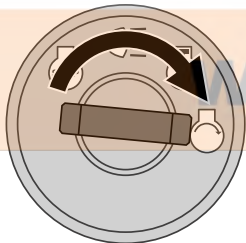

Il rispetto di queste condizioni nell'istante in cui viene avviato il motore è indicato dalla spia rossa del pedale del freno e del pedale del freno di stazionamento accesa fissa (Ⓟ)(○).

**La spia rossa funge anche come segnale di stato della batteria!**

Se la spia rossa inizia a lampeggiare anche se non si è premuto il pedale del freno e si è inserita la chiave in posizione "accensione OFF", significa che la batteria è quasi scarica. Se la spia lampeggia mentre il motore è in funzione, il sistema di ricarica della batteria non funziona correttamente. In tal caso, contattare un centro di assistenza autorizzato il prima possibile.

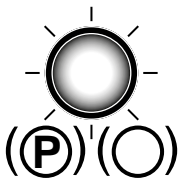

————— OK ☑

----- NO OK ☒

Il mancato rispetto di queste condizioni nell'istante in cui viene avviato il motore è indicato dalla spia rossa del pedale del freno e del pedale del freno di stazionamento lampeggiante (Ⓟ)(○).

Una volta soddisfatte le condizioni descritte, avviare il motore come segue:

- 1) Premere il pedale del freno.
- 2) Impostare la leva di regolazione dell'altezza del piatto tagliaerba in posizione "7".
- 3) Impostare la leva dell'acceleratore nel seguente modo:
  - Sui trattorini tosaerba con motore bicilindrico alla posizione "MAX"
  - Sui trattorini tosaerba con motore monocilindrico alla posizione "STARTER"
- 4) Tirare lo starter (solo sui trattorini tosaerba con starter indipendente)
- 5) Girare la chiave in posizione "Accensione ON" e attendere **almeno 1 secondo**. In questo intervallo di tempo viene eseguita la diagnostica del sistema elettronico del trattorino tosaerba. Quindi, girare la chiave nella posizione "**Avviamento motore**" e il motore si avvierà. Dopo l'avviamento, rilasciando la chiave, questa tornerà automaticamente alla posizione "**Accensione ON**".



Appena il motore si avvia, rilasciare la chiave di accensione. **Il tempo di avviamento non deve superare i 10 secondi, altrimenti sussiste il pericolo di danneggiare l'interruttore!**

**Non usare mai motorini d'avviamento esterni fissi per avviare il trattorino tosaerba. Questo potrebbe danneggiare i cavi elettrici. È possibile collegare una batteria da 12 V di capacità superiore.**

- 6) Premere lo starter (*solo sui trattorini tosaerba con motore bicilindrico*)
- 7) Spostare lentamente la leva dell'acceleratore verso la posizione "**MIN**".



Lasciare il motore acceso per alcuni minuti prima di attivare il piatto tagliaerba.



*Non lasciare mai il motore in funzione in un'area chiusa o con scarsa ventilazione. I gas di scarico possono essere dannosi per la salute.*

*Tenere piedi, mani e abbigliamento a **distanza** dai componenti mobili e dal tubo di scarico.*

## 5.2.1 SISTEMA DI MARCIA DI EMERGENZA

Il trattorino tosaerba è dotato di uno speciale sistema di marcia di emergenza che consente di avviare il motore in caso di emergenza e di spostare il trattorino tosaerba in caso di malfunzionamento dell'impianto elettrico che impedisca l'avviamento del trattorino tosaerba, dopo aver soddisfatto tutte le condizioni di avviamento (vedere sopra).

### Procedura per l'attivazione del sistema di marcia di emergenza:

- ▶ sedersi sul sedile
- ▶ premere il pedale del freno
- ▶ inserire la chiave nel quadro di comando in posizione "accensione ON" (circuiti elettrici collegati)
- ▶ Premere il pulsante R 5 volte

Successivamente, è possibile avviare il trattorino tosaerba e spostarlo per consentirne il trasporto in un centro di assistenza. Non è possibile innestare il piatto tagliaerba nella modalità marcia di emergenza!

## 5.3 SPEGNIMENTO DEL MOTORE

- a) Spostare la leva dell'acceleratore in posizione "**MIN**".
- b) Se il piatto tagliaerba è attivato, spegnerlo premendo l'interruttore.
- c) Spegnerlo il motore ruotando la chiave nella posizione "**STOP**" e togliere la chiave dall'accensione.



Se il motore è surriscaldato, farlo girare per un po' al minimo.



Mai spegnere il motore semplicemente alzandosi dal sedile e lasciando la chiave di accensione nella posizione "ON", in quanto si potrebbe danneggiare l'impianto elettrico.

**Ruotare sempre la chiave in posizione "OFF" e toglierla dall'accensione.** Questo evita anche che bambini o persone non autorizzate avvino il trattorino tosaerba.

**Prima di spegnere l'accensione, portare il motore al minimo nell'eventualità di un'accensione spontanea.** In caso contrario, si possono danneggiare il motore e lo scarico.

**Non scollegare mai i cavi della batteria mentre il motore è in funzione!** Si potrebbe danneggiare il regolatore del motore.

### 5.3.1 LASCIARE IL TRATTORINO TOSAERBA CON IL MOTORE ACCESO

Se si desidera o si deve lasciare il trattorino tosaerba per un certo periodo di tempo (ad esempio, per rimuovere ostacoli, ecc.) e si intende proseguire il lavoro subito dopo, è possibile scendere e lasciare il motore in funzione. In questo modo si risparmia la batteria del trattorino tosaerba.

#### Condizioni per scendere da I trattorino tosaerba con il motore in funzione:

- ▶ il piatto tagliaerba è disinnestato
- ▶ la leva dell'acceleratore è in posizione "**MIN**"
- ▶ il trattorino tosaerba è in folle e il freno a mano è innestato (la spia del freno è accesa)

## 5.4 INNESTO E DISINNESTO DEL PIATTO TAGLIAERBA

### 5.4.1 INNESTO DEL PIATTO TAGLIAERBA

- ▶ Spostare la leva dell'acceleratore in posizione "**MAX**".
- ▶ Utilizzare la leva di regolazione dell'altezza del piatto tagliaerba per impostare la posizione di esercizio del piatto tagliaerba e, di conseguenza, l'altezza di taglio.
- ▶ Impostare l'interruttore di attivazione del piatto tagliaerba in posizione "**ATTIVATO**".



#### Condizioni per l'innesto del piatto tagliaerba:

- l'operatore è seduto sul sedile del trattorino tosaerba
- il contenitore dell'erba, il deflettore o il coperchio dello scivolo di scarico sono installati
- l'interruttore AUT/MAN (accessorio opzionale) è in posizione "AUT" e il contenitore dell'erba è vuoto
- l'interruttore AUT/MAN (accessorio opzionale) è in posizione "MAN".

### 5.4.2 DISINNESTO DEL PIATTO TAGLIAERBA

- ▶ Disinnestare il piatto tagliaerba premendo l'interruttore di innesto.



Se l'operatore lascia il sedile, il motore si arresta automaticamente e, di conseguenza, si arresta anche la rotazione delle lame.

Tuttavia, non si deve mai spegnere il piatto tagliaerba solo alzandosi il sedile. Se non si sposta la chiave di accensione dalla posizione "ON" alla posizione "STOP", una parte dell'impianto elettrico rimane alimentato e può subire danni. Resta attivo anche il contaore del motore.

### 5.4.3 REGOLAZIONE DELL'ALTEZZA DI TAGLIO DEL PIATTO TAGLIAERBA

- ▶ Se si desidera sollevare il piatto tagliaerba, spostare la leva di regolazione dell'altezza del piatto tagliaerba verso l'**alto**.

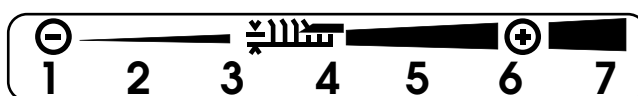

- ▶ Se si desidera abbassare il piatto tagliaerba, spostare la leva di regolazione dell'altezza del piatto tagliaerba verso il **basso**.



La posizione "1" permette di seguire le irregolarità del terreno. Non mantenere sempre questa altezza, in quanto produce un'usura superiore dei componenti del piatto tagliaerba.

Il piatto tagliaerba è dotato di quattro ruote che sollevano il telaio in caso di terreno irregolare e, di conseguenza, proteggono le lame da eventuali danni.

### 5.4.4 REGOLAZIONE DELLA FORZA DI CONTROLLO DELLA LEVA DI REGOLAZIONE DEL PIATTO TAGLIAERBA



5.4.4

Nel caso in cui l'azionamento della leva di regolazione dell'altezza del piatto tagliaerba richieda una forza maggiore del solito, è possibile allentare la tensione della molla del meccanismo della leva. La molla è situata sul lato destro del trattorino tosaerba e la sua lunghezza corretta è di **93 mm** per **UJ102**, **115 mm** per **UJ110** e **110 mm** per **UJ122**. Per questa operazione, spostare la leva di regolazione del piatto tagliaerba in posizione 1. Utilizzare una chiave appropriata per allentare il dado e verificare la tensione.

Se l'azionamento della leva risulta troppo facile, tendere la molla.

### 5.4.5 EQUILIBRATURA DEL PIATTO TAGLIAERBA

Per ottenere migliori risultati di taglio, il piatto tagliaerba deve essere correttamente regolato in senso verticale. Il processo di regolazione è descritto nel capitolo "6.3.7 PIATTO TAGLIAERBA - ISPEZIONE ED EQUILIBRATURA" del presente manuale.

## 5.5 GUIDA DEL TRATTORINO TOSAERBA

#### Avvertenze generali prima della guida:

- ▶ Assicurarsi che il **freno di stazionamento sia disinnestato**. La leva del freno di stazionamento non deve restare nella posizione estesa / la spia è accesa (4.2). Il freno di stazionamento viene rilasciato automaticamente quando si preme il freno di servizio a pedale. Nel caso in cui venga premuto il pedale di trazione quando è inserito il freno di stazionamento e la spia del freno è accesa, il motore si ferma immediatamente. Questo vale anche mentre il trattorino tosaerba è in marcia, se vengono premuti contemporaneamente i pedali di trazione e del freno. **In questo modo la trasmissione idraulica è protetta da eventuali danni!**
- ▶ La leva di esclusione deve essere impostata in posizione "1", vale a dire che l'**esclusione deve essere attivata**.
- ▶ Quando si guida verso l'area di taglio, il **piatto tagliaerba deve essere disinnestato e sollevato nella posizione più alta**, vale a dire che la leva di regolazione dell'altezza del piatto tagliaerba deve essere in posizione "7".
- ▶ **Quando si guida sopra un ostacolo più alto di 8 cm** (cordoli, ecc.) è necessario utilizzare scivoli **d'accesso** per evitare danni al piatto tagliaerba e alla trasmissione.
- ▶ **Evitare forti collisioni** delle ruote **anteriori con ostacoli solidi**, che potrebbero danneggiare gli assali anteriori, specialmente ad alte velocità.



### 5.5.1 MARCIA IN AVANTI / INDIETRO

- ▶ **Spostare lentamente la leva dell'acceleratore in posizione "MIN".** Questo ridurrà la velocità del motore.
- ▶ Premere lentamente sul pedale di trazione a seconda della direzione di marcia desiderata (avanti o retromarcia).



Attenzione: se si preme rapidamente il pedale, si possono provocare incidenti!



- **Cambiare la direzione di marcia (avanti-retromarcia) è possibile soltanto dopo aver arrestato il trattorino tosaerba.** Se il trattorino tosaerba non è fermo, sussiste il pericolo di danneggiare la trasmissione.
- **Non utilizzare mai il pedale di trazione e il pedale del freno contemporaneamente:** questo potrebbe provocare un malfunzionamento della trasmissione.

Il sistema è dotato di una funzione di **disinnesto automatico del piatto di taglio in retromarcia** a velocità superiori a 0,3 m/s (circa 1 km/ora).

In caso di retromarcia intenzionale e controllata con il piatto tagliaerba innestato, è possibile disinnestare questa funzione di sicurezza premendo il pulsante **R** situato accanto allo sterzo (**4.2 (5)**). Successivamente, con ogni cambio di direzione di marcia, il disinnesto del piatto tagliaerba viene riattivato.



**Non utilizzare mai il pedale di trazione e del freno contemporaneamente:** questo potrebbe provocare un malfunzionamento della trasmissione.

### 5.5.2 ARRESTO

La marcia avanti/retromarcia del trattorino tosaerba viene arrestata **togliendo gradualmente il piede dal pedale di trazione e, successivamente, premendo sul pedale del freno.**



Quando si preme il pedale del freno mentre è innestato il cruise control, il pedale dell'acceleratore si sposta automaticamente in folle. La distanza di arresto è inferiore a 2 m.

### 5.5.3 VELOCITÀ DI MARCIA E TAGLIO

- ▶ In generale, è **vero che ad erba più umida, alta e spessa, deve corrispondere una velocità inferiore di marcia.** Se la velocità del veicolo è eccessiva o il carico è troppo pesante, la velocità di rotazione delle lame diminuisce, con conseguente riduzione della qualità del taglio e ostruzione dello scivolo di scarico. In tali condizioni, occorre impostare sempre il motore al regime massimo.
- ▶ **Se l'erba è molto alta,** deve essere **tagliata più volte.** Eseguire il primo taglio all'altezza massima e con un'ampiezza di taglio minore, se necessario. Eseguire il secondo taglio all'altezza desiderata.
- ▶ In caso di utilizzo di un piatto tagliaerba da 110 cm per la pacciamatura, è **necessario regolare** molto attentamente **la velocità** in base all'altezza della vegetazione, considerando il carico che questa operazione può esercitare sul motore! Più alta è l'erba, minore dovrà essere la velocità di marcia.
- ▶ Si consiglia il taglio **in senso longitudinale o trasversale.** La sovrapposizione dei passaggi rende più efficaci le lame e migliora l'aspetto dell'area tagliata.
- ▶ Quando si guida su una superficie irregolare, la velocità di marcia potrebbe variare.

Velocità di marcia consigliate del trattorino tosaerba in base alle condizioni:

Stato della vegetazione	Velocità consigliata
Alta, spessa e umida	2 km/h
Condizioni medie	3 – 5 km/h
Vegetazione corta, secca	< 5 km/h
Marcia senza piatto tagliaerba inserito	< 8 km/h

## 5.5.4 MARCIA SU PENDENZA

Il trattorino tagliaerba UJ102/UJ110/UJ122 può funzionare con pendenze fino a **12° (21%)**; con la trasmissione 4x4 innestata, la pendenza non deve superare **15° (27%)**.

Quando si lavora su pendenze, occorre attenersi ai seguenti principi:

- ▶ Prestare la massima attenzione quando si lavora su una pendenza.
- ▶ Guidare sempre a una velocità inferiore.
- ▶ Guidare solo in senso perpendicolare, ovvero in su e in giù. Guidare in direzione trasversale rispetto alla pendenza è possibile soltanto se si presta la massima attenzione nello sterzare il trattorino tosaerba. Evitare questa condizione per quanto possibile.
- ▶ Quando si sterza, fare attenzione affinché le ruote a monte non passino sopra un ostacolo alto (pietre, radici di alberi, ecc.)
- ▶ Guidare più lentamente quando si scende da un pendio e si passa sopra gli ostacoli. Prestare un'attenzione ancora maggiore quando si sterza su pendenze o colline.
- ▶ Quando si arresta il trattorino tosaerba su una pendenza, utilizzare sempre il freno di stazionamento.

### Corretto

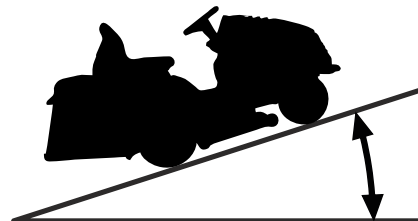

105J / 106 / 124: **Max 12° (21%)**  
106 4x4: **Max 15° (27%)**

### Errato

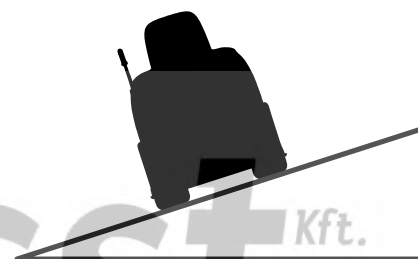

**L • Best Kft.**  
Kertigének és alkatrészek



Se si sovraccarica il trattorino tosaerba guidando su una pendenza superiore ai valori menzionati, si possono provocare gravi danni alla trasmissione. Il produttore non è responsabile per danni di questo tipo.

## 5.6 SVUOTAMENTO DEL CONTENITORE DELL'ERBA

Il livello di riempimento del contenitore dell'erba viene segnalato dall'aletta contenitore dell'erba pieno. È possibile regolare il livello di riempimento del contenitore dell'erba spostando il componente scorrevole dell'aletta (estendendo o accorciando il braccio), in tal modo ottimizzando il riempimento per diversi tipi di vegetazione (erba secca, erba bagnata, foglie, ecc.).

- (1) Parte scorrevole estesa = riempimento minimo del contenitore dell'erba
- (2) Parte scorrevole ritratta = riempimento massimo del contenitore dell'erba



5.6a

### Processo di svuotamento:

- ▶ Condurre il trattorino tosaerba nel luogo in cui si desidera svuotare il contenitore dell'erba. Arrestare il trattorino tosaerba e innestare il freno. Se ci si trova su una pendenza, utilizzare il freno di stazionamento.
- ▶ Disinnestare il piatto tagliaerba premendo l'interruttore di innesto.
- ▶ Se sul trattorino tosaerba l'interruttore AUT/MAN è installato, lasciare questo interruttore in posizione "AUT".
- ▶ Impostare la leva dell'acceleratore in posizione "MIN".
- ▶ Far scorrere completamente verso l'alto la maniglia della leva di scarico del contenitore dell'erba (1) e inclinarla verso il basso (2) per ribaltare il contenitore dell'erba, lasciarlo svuotare liberamente, rilasciare lentamente la leva e riportare nella posizione originaria.



5.6b

## 6 MANUTENZIONE E REGOLAZIONI





Corrette e regolari procedure di manutenzione e ispezione del trattorino tosaerba contribuiscono alla sua durata e al suo funzionamento senza problemi. I componenti usurati o danneggiati devono essere tempestivamente sostituiti. **In caso di sostituzione di parti, utilizzare solo ricambi originali; l'impiego di parti non originali può danneggiare il tosaerba, mettere in pericolo la salute del conducente o di altre persone e, durante il periodo di garanzia, fa decadere la garanzia.** Per ordinare ricambi, contattare sempre il produttore del trattorino tosaerba o un centro di assistenza autorizzato.







Una manutenzione errata o completamente omessa può provocare non soltanto problemi di funzionamento del trattorino tosaerba, ma anche infortuni dell'operatore.

Tutti gli elementi di sicurezza e protettivi rimossi durante la manutenzione devono essere reinstallati nella posizione corretta ed è necessario verificarne la funzionalità.

### 6.1 PANORAMICA DI ISPEZIONE E MANUTENZIONE

 INTERVALLO	 GRUPPO	 ATTIVITÀ	
<b>PRIMA DI OGNI USO</b>	Motore e trasmissione	Controllo del livello dell'olio	6.2.1 6.3.16
	Cinghia di trasmissione di trazione	Ispezione e regolazione	6.3.12
	Freni	Ispezione dei comandi	6.2.1
	Pneumatici	Controllo della pressione	6.2.1
	Cavi	Ispezione del montaggio, ispezione delle parti ad innesto rapido	6.2.1
	Fissaggi filettati	Ispezione, serraggio se necessario	6.2.1
	Piatto tagliaerba	Controllo della tensione della cinghia dentata di trasmissione della lama	6.3.9
	Interruttori ed elementi di sicurezza	Verifica del funzionamento	6.2.1
<b>DOPO LE PRIME 2 ORE</b>	Motore e trasmissione	Controllo del livello dell'olio	6.2.1
<b>DOPO LE PRIME 5 ORE</b>	Cinghia di trasmissione di trazione	Ispezione e regolazione <sup>4</sup>	6.3.12
	Piatto tagliaerba	Controllo della tensione della cinghia dentata di trasmissione della lama <sup>4</sup>	6.3.9
		Controllo della tensione corretta della cinghia trapezoidale <sup>4</sup> della trasmissione del piatto tagliaerba	6.3.8
<b>DOPO OGNI USO</b>	Piatto tagliaerba	Pulizia e lavaggio	6.2.2
		Controllo della tensione corretta della cinghia trapezoidale della trasmissione del piatto tagliaerba	6.3.8
	L'intero tosaerba	Pulizia	6.2.2
	Contenitore dell'erba	Pulizia della sacca in tessuto	6.2.2
	Fissaggi filettati	Ispezione, serraggio se necessario	6.2.1
<b>DOPO 25 ORE</b>	Fissaggi filettati	Ispezione, serraggio se necessario	6.2.1
	Cinghia di trasmissione di trazione	Ispezione e regolazione	6.3.12
	Assale anteriore e sterzo	Controllo e regolazione del gioco	6.3.11
	Piatto tagliaerba	Controllo del gioco, allineamento degli alberi, controllo e affilatura delle lame <sup>3</sup>	6.3.6 6.3.7
	Lubrificazione	Lubrificazione delle parti secondo un piano di lubrificazione	6.4

(continuazione)

 INTERVALLO	 GRUPPO	 ATTIVITÀ	
<b>DOPO 50 ORE</b>	Filtro dell'aria e candele	Controllo, sostituzione se necessario <sup>1,2</sup>	6.3.2
	Lubrificazione	Lubrificazione delle parti secondo un piano di lubrificazione	6.4
<b>DOPO 50 ORE DI FUNZIONAMENTO DEL MOTORE</b>	Trasmissione idrostatica nei sistemi 4x4	Cambio olio	6.3.16
<b>DOPO 100 ORE</b>	Motore, trasmissione, trasmissione elettromagnetica	Controllo e regolazione del movimento	N
<b>DOPO 200 ORE DI FUNZIONAMENTO DEL MOTORE</b>	Trasmissione idrostatica nei sistemi 4x4	Cambio olio	6.3.16
<b>MENSILMENTE</b>	Pneumatici	Controllo della pressione	6.2.1
	Piatto tagliaerba	Controllo della tensione della cinghia dentata di trasmissione della lama	6.3.9
<b>PRIMA DELLA STAGIONE</b>	Filtro del carburante	Sostituzione	N
	Batteria	Controllo dell'elettrolito e pulizia	6.3.1
	Cinghia di trasmissione di trazione	Ispezione e regolazione	6.3.12
	Piatto tagliaerba	Controllo della tensione della cinghia dentata di trasmissione della lama	6.3.9
		Controllo della tensione corretta della cinghia trapezoidale della trasmissione del piatto tagliaerba	6.3.8
	Assale anteriore e sterzo	Controllo e regolazione del gioco	6.3.11
<b>DOPO LA STAGIONE (MESSA FUORI SERVIZIO)</b>	Motore	Cambio olio	6.3.2
	Cavi	Ispezione del montaggio, ispezione delle parti ad innesto rapido	6.2.1
	Piatto tagliaerba	Pulizia	6.2.2

**Spiegazioni della tabella:**

1 = Sostituire l'olio con maggior frequenza se il trattorino tosaerba è sottoposto a un carico maggiore o funziona a temperature esterne attorno a 35°C o superiori.

2 = Controllare più spesso se il trattorino tosaerba lavora in un ambiente polveroso.

3 = Controllare più spesso se il trattorino tosaerba lavora in un ambiente sabbioso.

4 = Controllare più spesso se è stata installata una nuova cinghia.

N = Manuale del produttore, fornito insieme al trattorino tosaerba.



Oltre alla manutenzione regolare secondo la tabella precedente, è necessario sostituire l'olio motore basandosi sulle raccomandazioni del produttore riportate nel manuale in dotazione con il trattorino tosaerba.

## 6.2 ISPEZIONE E MANUTENZIONE QUOTIDIANA



Prima di iniziare interventi di manutenzione o assistenza, si consiglia di riesaminare con attenzione tutte le istruzioni, le limitazioni e le raccomandazioni riportate nel presente manuale.

*Prima di eseguire interventi di pulizia, manutenzione o riparazione, togliere sempre la chiave dall'accensione e scollegare le candele.*

Durante il lavoro, indossare sempre abiti da lavoro e calzature appropriate. Quando si manipolano le lame di taglio o durante le attività che implicano un rischio di taglio, indossare guanti da lavoro adatti.

Evitare il versamento di carburante, olio o altre sostanze pericolose.

**Non eseguire interventi di riparazione complessi se non si dispone degli utensili necessari e di una buona conoscenza degli interventi di riparazione su motori a combustione interna!**



Smaltire l'olio esausto, il carburante o altre sostanze pericolose secondo le leggi vigenti sulla protezione ambientale.

### 6.2.1 PRIMA DI INIZIARE IL LAVORO

#### CONTROLLO DELLA PRESSIONE DEI PNEUMATICI

Ispezionare regolarmente la pressione dei pneumatici e verificare che corrisponda ai requisiti. Per un taglio uniforme, è importante mantenere la pressione specificata. Altri valori di pressione possono ostacolare la marcia e determinare anche perdite di controllo.

La pressione dell'aria negli pneumatici anteriori e posteriori deve rimanere nell'intervallo **80 - 140 KPa**, mentre la differenza tra i singoli pneumatici può essere di **±10 KPa**.

#### CONTROLLO DEL LIVELLO DELL'OLIO NEL MOTORE

Porre il trattorino tosaerba su una superficie piana. Aprire il cofano e svitare il tappo del bocchettone di rabbocco. Svitare l'astina, pulirla, reinserirla e riavvitarla. Quindi svitarla di nuovo e leggere il livello dell'olio.

Il livello dell'olio deve trovarsi tra i due segni presenti sull'astina. In caso contrario, aggiungere olio motore fino a raggiungere il segno "FULL" (PIENO).



Ulteriori informazioni sul controllo e il rabbocco dell'olio sono riportate in un manuale di istruzioni a parte, fornito dal produttore del motore.

#### CONTROLLO DEI CAVI E DELLE CONNESSIONI FILETTATE

Ispezionare visivamente lo stato dei cavi e controllare manualmente il serraggio delle connessioni filettate.

#### CONTROLLO DEL FUNZIONAMENTO DEI FRENI

Controllare il corretto funzionamento dei freni. Procedere nel seguente modo:

- ▶ Posizionare il trattorino tosaerba su una superficie piana e spegnere il motore.
- ▶ Premere il pedale del freno e innestare il freno di stazionamento.
- ▶ Utilizzare la leva di esclusione per interrompere l'alimentazione alle ruote posteriori.
- ▶ Provare a spingere manualmente il trattorino tosaerba in avanti. Se le ruote posteriori girano, è necessario procedere alla manutenzione del freno. Rivolgersi a un centro di assistenza autorizzato che provvederà alla sua regolazione.

#### CONTROLLO DELLA FUNZIONALITÀ DEGLI ELEMENTI DI SICUREZZA

Prima di ogni utilizzo del trattorino tosaerba, verificare il funzionamento degli elementi di sicurezza:

- ▶ interruttore sotto il sedile
- ▶ interruttore sul contenitore dell'erba installato o sul deflettore
- ▶ interruttore del contenitore dell'erba pieno

### 6.2.2 DOPO AVER TERMINATO IL LAVORO

#### PREPARAZIONE DEL TRATTORINO TOSAERBA

Dopo il taglio, sollevare al massimo il piatto tagliaerba e interrompere l'alimentazione alle ruote posteriori.

Disattivare l'accensione, premere il pedale del freno e usare il freno di stazionamento per mantenere in posizione il trattorino tosaerba. Sui tosaerba con motore monocilindrico (BS15, 15,5 HP), chiudere l'erogazione del carburante.

#### PULIZIA DEL TRATTORINO TOSAERBA

Rimuovere tutto lo sporco e i frammenti d'erba dalla superficie del trattore, dallo scivolo di espulsione e dal piatto tagliaerba.

Pulire accuratamente la sacca in tessuto del contenitore dell'erba. Se sporca d'erba, la capacità del trattorino tosaerba di riempire il contenitore dell'erba risulta ridotta.

#### LAVAGGIO DEL TRATTORINO TOSAERBA

Prima di procedere al lavaggio, parcheggiare il trattorino tosaerba su una superficie pianeggiante adatta.

- ▶ Contenitore dell'erba:
  - rimuovere il contenitore dell'erba dal trattorino tosaerba, lavarlo e lasciarlo asciugare naturalmente.
- ▶ Parti in plastica sul trattorino tosaerba:
  - pulire con una spugna e acqua saponata
- ▶ Piatto tagliaerba:
  - lavare l'interno, compresa la parte dello scivolo di scarico
  - inserire un tubo di diametro adatto nei raccordi sulla copertura del piatto tagliaerba. Avviare il motore, innestare il piatto tagliaerba e lavare il piatto tagliaerba sotto acqua corrente per 10 minuti.



Questa procedura di lavaggio deve essere eseguita al termine di ogni sessione di taglio.



Evitare il lavaggio con acqua in prossimità di accessori elettrici su pannello di controllo, batteria, ecc.

Non spruzzare acqua in pressione su cuscinetti o pulegge!

Si sconsiglia di lavare il trattorino tosaerba e in particolare il piatto tagliaerba con acqua in pressione. In caso contrario, si potrebbe ridurre la durata dei cuscinetti e delle altre parti mobili!

## 6.3 ISPEZIONE, MANUTENZIONE E REGOLAZIONI PERIODICHE

### 6.3.1 BATTERIA

Una manutenzione corretta e regolare aumenta la durata della batteria. Si consiglia di richiedere l'assistenza di un'altra persona quando si inclina il trattorino tosaerba, onde evitare di danneggiare parte del trattorino tosaerba o provocare infortuni.

- ▶ Mantenere puliti i contatti della batteria. Se si sporcano o si corrodono, occorre pulirli secondo le istruzioni del produttore della batteria. L'interruzione del circuito causata dall'ossidazione dei contatti può causare il malfunzionamento della funzione di ricarica del motore!
- ▶ Se la batteria si scarica, deve essere ricaricata prima possibile, altrimenti le celle potrebbero subire danni irreversibili.
- ▶ La batteria deve essere sempre ricaricata:
  - prima del primo utilizzo
  - quando non si prevede di utilizzare il trattorino tosaerba per un periodo di tempo prolungato.
  - prima di un avviamento dopo un periodo prolungato di inattività
  - in altri casi, secondo le indicazioni del produttore riportate nel manuale.
- ▶ Se occorre sostituire la batteria, utilizzarne sempre una delle stesse dimensioni e modello. Per tosaerba con motori fino a 22 CV, utilizzare batterie con una capacità di 24 Ah; per tosaerba da 23 CV e più, utilizzare batterie con una capacità di 32 Ah.



Ulteriori informazioni sul controllo e la manutenzione della batteria sono riportate in un manuale a parte, fornito dal suo produttore.

### 6.3.2 MOTORE

#### CAMBIO DELL'OLIO

Prima di cambiare l'olio, predisporre un contenitore da almeno **2 litri di capacità**. Per scaricare tutto l'olio dal motore, si consiglia di inclinare la macchina (ad esempio con blocchi di legno) sul lato opposto rispetto al tappo di scarico. Far defluire l'olio mentre è ancora caldo.

- ▶ Rimuovere il tappo del serbatoio dell'olio in modo che l'olio si scarichi meglio e più velocemente.
- ▶ Staccare il tubo di scarico dal supporto sul lato del motore e svitare il tappo.
- ▶ Inclinare il tubo verso il contenitore predisposto e consentire all'olio di defluire completamente.
- ▶ Riavvitare il tappo e fissare il tubo. Avvitare di nuovo il tappo di scarico, versare la quantità corretta dell'olio indicato (☞ **Manuale di funzionamento del motore**) e chiudere il tappo del serbatoio dell'olio.
- ▶ Controllare il livello dell'olio tramite l'apposita astina. Se occorre, aggiungere olio fino a raggiungere il livello corretto.

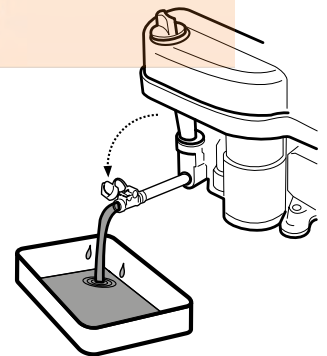

Ulteriori dettagli sul controllo e l'aggiunta di olio, comprese le informazioni sulla quantità e il tipo, sono indicate in un manuale di istruzioni a parte fornito dal produttore del motore.



Se si viene a contatto con l'olio esausto, si consiglia di lavare accuratamente le mani con acqua e sapone.

Smaltire l'olio esausto secondo le norme sulla protezione dell'ambiente. Trasportare l'olio con le procedure corrette in un contenitore chiuso presso un punto di conferimento degli oli esausti. Non gettare l'olio esausto tra i rifiuti domestici e non versarlo nelle fognature, nell'immondizia o sul terreno.

#### MANUTENZIONE DEL FILTRO DELL'ARIA

Non far mai funzionare il motore senza il filtro dell'aria. In caso contrario, si rischia di usurare rapidamente il motore.



Eseguire la manutenzione del filtro dell'aria secondo le istruzioni indicate nel manuale fornito dal produttore del motore.

## MANUTENZIONE DELLA CANDELA D'ACCENSIONE

Per ottenere un funzionamento ottimale del motore, occorre che la candela sia installata correttamente e sia priva di incrostazioni.



- Utilizzare sempre soltanto la candela indicata dal produttore del motore!  
Se il motore è stato in funzione immediatamente prima dell'esecuzione dell'ispezione e della sostituzione, la candela è molto calda. Occorre quindi fare attenzione ad evitare ustioni.

- ▶ Scollegare il cavo della candela e togliere la candela con l'apposita chiave.
- ▶ Controllare visivamente l'aspetto esterno della candela. Se è visivamente molto usurata o presenta l'isolatore rotto o incrostato, è necessario sostituirla.
- ▶ Se la candela è sporca o solo lievemente usurata, deve essere pulita accuratamente con una spazzola a fili di rame adatta.
- ▶ Utilizzare uno spessimetro per impostare la distanza tra gli elettrodi ( **Manuale di funzionamento del motore**).
- ▶ Dopo la manutenzione o la sostituzione, serrare la candela. Se la candela non è serrata correttamente, può surriscaldarsi e causare gravi danni al motore.

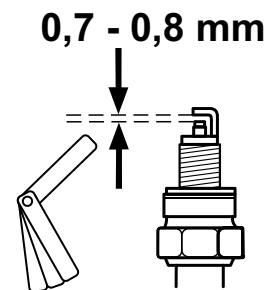

Ispezionare, eseguire la manutenzione e sostituire la candela secondo le istruzioni indicate nel manuale fornito dal produttore del motore.

## SOSTITUZIONE DEL FILTRO DEL CARBURANTE

Non far mai funzionare il motore senza il filtro dell'aria. In caso contrario, si rischia di usurare rapidamente il motore.



Sostituire il filtro del carburante secondo le istruzioni indicate nel manuale fornito dal produttore del motore.

### 6.3.3 SOSTITUZIONE DELLE LAMPADINE

Le lampadine sono alloggiare in un riflettore e sono accessibili dopo aver sollevato il cofano. Le singole tipologie di lampadine sono le seguenti:

Tipo di lampadina:	Attacco/riflettore:	Sostituire con:
Lampadine alogene 10 W / 12 V	Riflettore M Light, tipo HLRG-510F; diametro 51 mm (attacco a vite GU5.3)	Modello M Light HSS-510 o equivalente di altro produttore



6.3.3

- ▶ Durante la sostituzione delle **lampadine alogene**, innanzitutto premere la linguetta (1) e far scorrere la lampadina fuori dall'attacco (2). Per l'installazione, procedere in ordine inverso.

### 6.3.4 SOSTITUZIONE DEI FUSIBILI

Se si brucia un fusibile, il motore si spegne immediatamente, il piatto tagliaerba si arresta e tutti gli indicatori del quadro strumenti si spengono. In tale eventualità, occorre individuare il fusibile bruciato e sostituirlo. Non sostituire mai un fusibile guasto con un fusibile con una corrente nominale superiore!

I fusibili sono accessibili dopo aver rimosso il coperchio della batteria situato sotto il volante e aver rimosso la copertura dei fusibili.

- ▶ Rimuovere il fusibile e inserire quello nuovo con lo stesso valore nominale dell'originale, vale a dire **20 A** o **10 A**. Se non è possibile avviare il motore o il piatto tagliaerba dopo la sostituzione del fusibile, occorrerà rivolgersi al proprio centro di assistenza di fiducia.
- ▶ Determinati modelli di trattorino tosaerba sono muniti di una centralina. Non manomettere la centralina per nessuna ragione! L'unica eccezione è rappresentata dalla sostituzione dei fusibili.

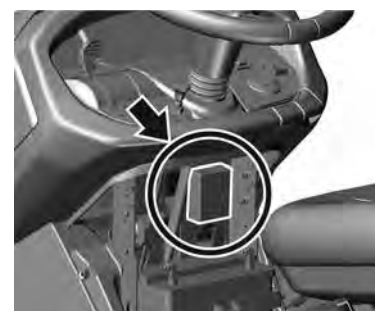

### 6.3.5 SOLLEVAMENTO DEL TRATTORINO TOSAERBA

Se si desidera sollevare il trattorino tosaerba, avvalersi di un martinetto e di supporti adeguati. Procedere nel seguente modo:

- ▶ Porre il martinetto sotto la trasmissione sull'assale posteriore e sollevare la parte posteriore del trattorino tosaerba.
- ▶ Inserire due sostegni sotto le estremità dell'assale, sul lato interno delle ruote posteriori.
- ▶ Sollevare la parte anteriore del trattorino tosaerba e inserire due sostegni sotto ciascuna estremità dei semiassi anteriori.



Non inclinare mai il trattorino tosaerba sul lato in cui si trova il carburatore. Potrebbe entrare dell'olio nel filtro dell'aria!

## 6.3.6 PIATTO TAGLIAERBA - AFFILATURA E SOSTITUZIONE DELLE LAME

### AFFILATURA DELLE LAME

Le lame di taglio devono essere affilate, staticamente equilibrate e diritte. Le lame smussate, affilate in modo non corretto o danneggiate strappano l'erba, danneggiano il prato e non consentono al contenitore di raccogliere correttamente l'erba.



**Non tentare di riparare una lama deformata o altrimenti danneggiata; sostituirla immediatamente.**  
**Quando si manipolano le lame, indossare guanti da lavoro spessi.**

#### Procedura di affilatura:



6.3.6a

- ▶ Rimuovere il contenitore dell'erba, inclinare il trattorino tosaerba sul lato destro e sostenerlo con gli appositi supporti. Si consiglia di richiedere l'assistenza di un'altra persona quando si inclina il trattorino tosaerba onde evitare di danneggiare parte del trattorino tosaerba o provocare lesioni.
- ▶ Svitare entrambe le lame e pulirle.
- ▶ Innanzitutto, affilare le lame con un'affilatrice, quindi con una lima.
- ▶ Sul piatto tagliaerba a tre lame da 110 cm, ciascuna coppia di lame è fissata con 3 bulloni (le lame non sono munite di perni di sicurezza). Consigliamo di marcare le lame prima di rimuoverle per evitare problemi durante il loro riposizionamento.



**Non affilare le lame direttamente sul piatto tagliaerba.**

- ▶ Dopo aver affilato le lame, non installarle ancora, ma verificarne l'equilibratura; vedere la procedura seguente.
- ▶ Prima di reinstallare le lame, controllare la condizione dei perni di sicurezza che servono a proteggere il piatto tagliaerba. Se i perni di sicurezza risultano danneggiati, occorre sostituirli immediatamente. I perni di ricambio sono forniti in dotazione con il trattorino tosaerba.
- ▶ Dopo aver controllato l'equilibratura e i perni di sicurezza, avvitare di nuovo le lame. Al momento dell'installazione, verificare che le lame non siano rivolte verso l'alto all'interno del corpo del piatto tagliaerba. Non invertire la sinistra con la destra. La lama destra ha un bullone con filettatura sinistrorsa.
- ▶ Serrare con cura i bulloni di fissaggio servendosi di una chiave di serraggio dinamometrica impostata su  $30 \pm 3$  Nm. Questa coppia si ottiene nel momento in cui la molla tangenziale (convessa) sotto il bullone di fissaggio è completamente compressa; da questo punto in avanti il bullone non viene più serrato.



6.3.6b

### EQUILIBRATURA DELLE LAME

Prestare molta attenzione al livellamento e all'equilibratura delle lame. La vibrazione delle lame non livellate ed equilibrate potrebbe danneggiare il motore o il piatto tagliaerba.

Durante il bilanciamento, inserire il cacciavite nel foro di centramento e impostare la lama in posizione orizzontale. Se la lama rimane in questa posizione, è equilibrata. Se una delle estremità pende verso il basso, affilare questo lato finché non è equilibrata. Durante l'equilibratura tramite affilatura, non accorciare la lama! Lo squilibrio statico consentito non può superare 2 g.

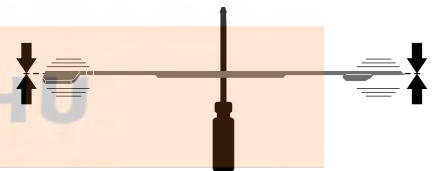

Se non si è sicuri della procedura, contattare un centro di assistenza autorizzato che fornirà l'assistenza del caso.

### SOSTITUZIONE DELLE LAME

Se le lame sono danneggiate a causa dell'uso frequente e non possono essere equilibrate o affilate correttamente, devono essere sostituite. Procedere nel seguente modo:

- ▶ Rimuovere il contenitore dell'erba, inclinare il trattorino tosaerba sul lato destro e sostenerlo con gli appositi supporti. Si consiglia di richiedere l'assistenza di un'altra persona quando si inclina il trattorino tosaerba onde evitare di danneggiare parte del trattorino tosaerba o provocare lesioni.
- ▶ Svitare entrambe le lame.
- ▶ Prima di installare nuove lame, controllare la condizione dei perni di sicurezza che servono a proteggere il piatto tagliaerba. Se i perni di sicurezza risultano danneggiati, occorre sostituirli immediatamente.
- ▶ Controllare che le lame siano equilibrate; vedere sopra.
- ▶ Avvitare le nuove lame. Al momento dell'installazione, verificare che le lame non siano rivolte verso l'alto all'interno del corpo del piatto tagliaerba. Non invertire la sinistra con la destra. La lama destra ha un bullone con filettatura sinistrorsa.
- ▶ Serrare con cura i bulloni di fissaggio servendosi di una chiave di serraggio dinamometrica impostata su  $30 \pm 3$  Nm. Questa coppia si ottiene nel momento in cui la molla tangenziale (convessa) sotto il bullone di fissaggio è completamente compressa; da questo punto in avanti il bullone non viene più serrato.





Quando le lame impattano contro un ostacolo solido, è necessario fermare immediatamente il motore e controllarle! I perni di sicurezza potrebbero essere danneggiati o rotti.

Quando si manipolano le lame, indossare guanti da lavoro spessi.

Utilizzare esclusivamente lame consigliate dal produttore o dal fornitore del trattorino tosaerba. L'uso di lame e/o parti di fissaggio non consigliate potrebbe produrre risultati di taglio non adeguati, danni al trattorino tosaerba e anche lesioni personali qualora le lame dovessero staccarsi durante il funzionamento.

### 6.3.7 PIATTO TAGLIAERBA - ISPEZIONE ED EQUILIBRATURA

Per ottenere risultati di taglio ottimali, il piatto tagliaerba deve essere impostato all'altezza di taglio corretta ed entrambi i lati del piatto tagliaerba devono essere in piano.

Prima di eseguire la regolazione:

- ▶ Posizionare il trattorino tosaerba su una **superficie il più possibile uniforme, gonfiare tutti i pneumatici alla pressione indicata** (80 - 140 kPa, differenza di  $\pm 10$  kPa tra i singoli pneumatici) e **bloccare l'intero tosaerba per evitare qualsiasi movimento** (ad esempio, utilizzando un apposito cuneo, ecc.).
- ▶ Portare la leva di regolazione dell'altezza del piatto tagliaerba in posizione **1**.



Il piatto tagliaerba è dotato di coperture in plastica che impediscono alle mani di accedere alle parti in movimento e ai componenti di trazione del trattorino tosaerba.

I coperchi possono essere rapidamente e facilmente rimossi utilizzando i perni di attacco rapido ai lati. Infilare un cacciavite nella scanalatura del perno e ruotare in senso antiorario. Quindi togliere il coperchio dal trattorino tosaerba.

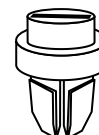

6.3.7a

#### Macchine 106, 106 4x4, 124:

- ▶ La distanza **A** è l'estremità anteriore del piatto tagliaerba nella direzione di marcia e deve essere a **23-25 mm** da terra. Controllare entrambi i lati del piatto tagliaerba. Se c'è differenza di altezza, allentare i controdadi (2) sulla rispettiva barra di trazione (1) e regolare l'altezza girando i dadi (3). Dopo aver impostato l'altezza corretta, non dimenticare di serrare nuovamente i controdadi (2).
- ▶ La distanza **B** è l'estremità posteriore del piatto tagliaerba nella direzione di marcia e deve essere a **28-30 mm** da terra, ovvero l'estremità posteriore deve essere più in alto di almeno 5 mm rispetto all'estremità anteriore. Se c'è differenza di altezza, regolarla allentando i dadi (4), regolando il bordo all'altezza corretta e serrando i dadi a una coppia di **55 – 65 Nm**.



6.3.7b

#### Macchine 110:

- ▶ La distanza **A** è l'estremità anteriore del piatto tagliaerba nella direzione di marcia e deve essere a **30-34 mm** da terra. Controllare entrambi i lati del piatto tagliaerba. Se c'è differenza di altezza, allentare i controdadi (2) sulla rispettiva barra di trazione (1) e regolare l'altezza girando i dadi (3). Dopo aver impostato l'altezza corretta, non dimenticare di serrare nuovamente i controdadi (2).
- ▶ La distanza **B** è l'estremità posteriore del piatto tagliaerba nella direzione di marcia e deve essere a **28-30 mm** da terra, ovvero l'estremità posteriore deve essere più in alto di almeno 5 mm rispetto all'estremità anteriore. Se c'è differenza di altezza, regolarla allentando i dadi (4), regolando il bordo all'altezza corretta e serrando i dadi a una coppia di **55 – 65 Nm**.



Se non si è sicuri in merito a questa procedura, farla eseguire presso un centro di assistenza.

### 6.3.8 PIATTO TAGLIAERBA - ISPEZIONE E REGOLAZIONE DELLA CINGHIA TRAPEZOIDALE



6.3.8a  
6.3.8b

Per via dei carichi cui è sottoposta, la tensione della cinghia di trasmissione del piatto tagliaerba (1) si riduce con il tempo, rendendo necessario un tensionamento. La cinghia viene tesa tramite bulloni e una molla.

- ▶ Impostare il piatto tagliaerba nella posizione **1**.
- ▶ Utilizzando una chiave adatta, girare il dado (2) in modo tale che la molla (3) risulti tesa a un valore di:

**Macchine 106, 106 4x4:** 145±1 mm.

**Macchina 110:** 150±1 mm.

**Macchina 124:** 155±1 mm.

### 6.3.9 PIATTO TAGLIAERBA - REGOLAZIONE DELLA CINGHIA DENTATA DI TRASMISSIONE DELLE LAME

Macchine 106, 106 4x4, 124:



6.3.9a

- ▶ Abbassare il piatto tagliaerba portando la leva di regolazione dell'altezza in posizione **1**.
- ▶ Rilasciare i perni di attacco rapido dei coperchi laterali del piatto tagliaerba e rimuovere i coperchi.
- ▶ Rilasciare il perno di attacco rapido (1) del coperchio superiore (2) e, circa a metà, inclinare il coperchio verso l'alto.



6.3.9b

- ▶ Far scorrere una chiave appropriata sotto la copertura di metallo; da sotto, posizionarla sul bullone della puleggia della cinghia (1). Da sopra, allentare il dado della puleggia della cinghia.
- ▶ Allentare il controdado (2) e il dado (3). Quindi, utilizzando una chiave appropriata, girare il dado (3) in modo che la cinghia dentata (4) sia ben tesa.



6.3.9c

- ▶ La cinghia è alla tensione corretta se, esercitando una forza di **4 kPa (40 N; 72 Hz)** a metà tra le pulegge della cinghia (1) e (5), la cinghia cede di circa **0,5 cm**.



Per misurare la forza è possibile utilizzare un dinamometro meccanico standard disponibile nei negozi specializzati.

- ▶ Serrare il controdado (2) del meccanismo di tensionamento e serrare nuovamente il dado della puleggia della cinghia dentata (1).
- ▶ Riposizionare i coperchi superiore e laterale e serrarli.

#### Macchine 110:



6.3.9d

- ▶ La cinghia di trasmissione del piatto di taglio è tesa correttamente quando la lunghezza della molla di tensionamento (2) è **135±1 mm**. Se la lunghezza è diversa, regolarla ruotando il dado (1) del tirante.

### 6.3.10 PIATTO TAGLIAERBA - RIMOZIONE DALLA MACCHINA



6.3.10a

- ▶ Impostare il piatto tagliaerba nella posizione più alta spostando la leva di regolazione dell'altezza del piatto tagliaerba nella posizione 7.
- ▶ Sollevare leggermente lo scivolo di scarico dell'erba (1) e far scorrere i due perni saldati al telaio del piatto tagliaerba. Quindi, spostare lo scivolo di circa 10 cm all'indietro e fissarlo in posizione, oppure estrarlo completamente attraverso la piastra posteriore.



6.3.10b

- ▶ Utilizzando una chiave appropriata, girare il dado (2) in modo che la tensione sulla molla (3) venga completamente rilasciata. Quindi rimuovere la cinghia (1) dalla puleggia della cinghia della trasmissione elettromagnetica del motore.



6.3.10c

- ▶ Far scorrere i perni a molla (4) da entrambi i perni posteriori di sospensione del piatto tagliaerba (5). Svitare il dado (6) dal perno anteriore ed estrarre il perno (7). Servendosi di pinze, estrarre entrambi i perni (5). Per l'opzione di pacciamatura del piatto tagliaerba, rimuovere prima la parte di sportello di pacciamatura che si estende al di sopra del pavimento del trattorino tosaerba.



6.3.10d

- ▶ Estrarre lentamente il piatto tagliaerba su un lato del trattorino tosaerba.

### 6.3.11 MANUTENZIONE DELLO STERZO



6.3.11

Controllare periodicamente che non vi sia un gioco eccessivo tra il segmento scanalato dello sterzo e il pignone del volante. Se viene rilevato un gioco eccessivo, è necessario limitarlo. Procedura per limitare (regolare) il gioco:

- ▶ Sollevare il cofano.
- ▶ Allentare due dadi M12 (1) sul bullone dell'eccentrico.
- ▶ Sull'eccentrico esagonale (2) porre una chiave adatta e ruotare fino a quando il gioco non è ridotto al minimo.
- ▶ Serrare entrambi i dadi M12 (1) a una coppia di 35 - 45 Nm.



Se non si provvede a questo intervento di manutenzione possono prodursi danni ai componenti dello sterzo.

### 6.3.12 ISPEZIONE E REGOLAZIONE DELLA CINGHIA DI TRASMISSIONE DI TRAZIONE



6.3.12a

Controllare periodicamente il tensionamento della cinghia di trasmissione di trazione. La cinghia è alla tensione corretta se, esercitando una forza di **4 kPa** a metà tra le pulegge della cinghia (1) e (3), la cinghia cede di circa **1,5 cm**. Se il cedimento aumenta, è necessario regolare la tensione.

Le posizioni riportate in figura sono le seguenti:

- (1) Puleggia della cinghia del motore
- (2) Puleggia della cinghia della guida
- (3) Puleggia della cinghia di tensionamento
- (4) Puleggia della cinghia di trasmissione



Per misurare la forza è possibile utilizzare un dinamometro meccanico standard disponibile nei negozi specializzati.



6.3.12b

- ▶ Regolare la tensione della cinghia serrando il dado (6) in modo tale che la molla (5) si estenda per una lunghezza di **95±1 mm**.



Non tendere la cinghia oltre questo livello o si ridurrà la sua durata di servizio; si potrebbe anche danneggiare la trasmissione!

### 6.3.13 SOSTITUZIONE DELLE CINGHIE

La sostituzione delle cinghie di trasmissione è una procedura relativamente complicata e deve essere affidata a un centro di assistenza autorizzato.

### 6.3.14 SOSTITUZIONE DELLE RUOTE

Prima di sostituire una ruota, parcheggiare il trattorino tosaerba su una superficie stabile e piana, spegnere il motore e togliere la chiave dall'accensione. Procedere alla sostituzione attenendosi alla seguente procedura:



6.3.14

- ▶ Sollevare il trattorino tosaerba con un martinetto adeguato sul lato in cui si effettuerà la sostituzione. Posizionare il martinetto sotto un componente rigido del telaio o sul braccio della trasmissione. Bloccare il trattorino tosaerba con un idoneo cuneo di legno.
- ▶ Togliere la copertura protettiva (1) della ruota (solo ruote anteriori).
- ▶ Utilizzare un cacciavite adatto per rimuovere l'anello di tenuta (2) e togliere la rondella (3).

Quando si riposiziona la ruota, seguire le fasi di rimozione in ordine inverso. Prima di installare la ruota, pulire tutte le parti e ingrassare leggermente l'assale con un lubrificante plastico. Tale ingrassaggio è indispensabile **in particolare per le ruote dell'assale posteriore, per consentire la rimozione delle ruote in futuro. Se l'assale non è ingrassato, il successivo montaggio potrebbe risultare difficoltoso.**

Quando si installa una ruota posteriore, occorre fare attenzione all'allineamento reciproco del perno sull'assale e della scanalatura sulla ruota.

### 6.3.15 RIPARAZIONE DELLE FORATURE DEI PNEUMATICI

Il trattorino tosaerba è dotato di pneumatici senza camera d'aria. Se presentano forature, rivolgersi a un gommista professionista o a un centro di assistenza per tosaerba autorizzato da Seco.

### 6.3.16 MANUTENZIONE DELLA TRASMISSIONE IDROSTATICA

Per garantire un funzionamento affidabile della trasmissione, occorre mantenere un adeguato livello dell'olio. Le bocchette di riempimento della trasmissione sono accessibili dopo aver rimosso lo scivolo di scarico dal trattorino tosaerba (▣ 6.3.10). I valori prescritti sono riportati nella seguente tabella.

Tipo di trasmissione	Tipo di olio	Livello dell'olio
TUFF-TORQ K46	SAE 10W-40, API CD	Almeno a metà dell'altezza del serbatoio di compensazione
TUFF-TORQ K46 DE	SAE 10W-40, API CD	2 cm dal bocchettone di riempimento
TUFF-TORQ K62	SAE 10W-40, API CD	Segno 5-7 sul serbatoio di compensazione
TUFF-TORQ K664, KXH 10	SAE 5W-50, API CD	Tra i segni sul bullone di riempimento

#### Macchine 106 4x4 :

Nei trattorini tosaerba con sistema 4x4, l'olio della trasmissione deve essere sostituito dopo le prime 50 ore di funzionamento del motore e successivamente ogni 200 ore di funzionamento del motore.

Per garantire un funzionamento affidabile della trasmissione, occorre mantenere un adeguato livello dell'olio. La bocchetta di riempimento delle trasmissioni è situata sotto il cofano del trattorino tosaerba (▣ 3.4.5). I valori prescritti sono riportati nella seguente tabella.

Tipo di trasmissione	Tipo di olio	Livello dell'olio
TUFF-TORQ K 664	SAE 5W-50, olio sintetico API SG	a seconda della marcatura sul serbatoio di espansione (▣ 3.4.5).
KANZAKI KXH 10 N	SAE 5W-50, olio sintetico API SG	a seconda della marcatura sul serbatoio di espansione (▣ 3.4.5).



In caso di problemi con la trasmissione, rivolgersi immediatamente a un centro di assistenza autorizzato, per evitare danni gravi.

### 6.3.17 PANORAMICA DELLE COPPIE DI SERRAGGIO DEI COLLEGAMENTI FILETTATI

Piatto tagliaerba:	Coppia
Bullone centrale della lama	30 ± 3 Nm
Dadi M12 per le pulegge di trasmissione del meccanismo di taglio	45 - 55 Nm
Bullone 10x25 KL 100 RIPP sul braccio della puleggia di tensionamento della cinghia di trasmissione del meccanismo di taglio	55 - 65 Nm
<b>Sterzo:</b>	
Bullone M8x30 del segmento di sterzo	15 - 25 Nm
Dado M12 del segmento di sterzo	35 - 45 Nm
<b>Motore:</b>	
Bullone della frizione elettromagnetica	60 - 70 Nm
Bullone del supporto della puleggia della cinghia di trazione	25 - 35 Nm



Quando i controdadi vengono rimossi e poi rimontati, devono essere sostituiti con dadi nuovi.

## 6.4 LUBRIFICAZIONE

Lubrificare il trattorino tosaerba secondo la figura 6.4 e la tabella sotto riportata. Nel caso in cui il trattorino tosaerba sia utilizzati in condizioni molto polverose o sabbiose, lubrificare con maggior frequenza.

I cuscinetti delle pulegge di tensionamento, delle pulegge della guida e del meccanismo di taglio sono autolubrificanti.

Prima di iniziare la lubrificazione, il motore deve essere spento e tutte le parti mobili del trattorino tosaerba devono essere ferme.

Simbolo	Spiegazione	Attività
	Lubrificante plastico A00	---
	Olio SAE 30	---
	Intervallo in ore	---
(1)	Perno rotante centrale dell'alloggiamento dell'assale	Lubrificare attraverso l'ingrassatore
(2)	Cuscinetti di entrambe le ruote anteriori e perni dell'alloggiamento dell'assale	Lubrificare attraverso l'ingrassatore
(3)	Giunti angolare dei tiranti dello sterzo	Rimuovere e lubrificare
(4)	Punti di articolazione dei pedali su entrambi i lati del trattorino tosaerba	Lubrificare senza rimuovere
(5)	Bullone del tirante di sollevamento del piatto tagliaerba	Lubrificare senza rimuovere
(6)	Semiassi delle ruote posteriori (trasmissioni)	Rimuovere la ruota e lubrificare
(7)	Alloggiamento del tirante dello sterzo	Lubrificare senza rimuovere
(8)	Punti di articolazione del meccanismo di sollevamento del piatto tagliaerba	Lubrificare senza rimuovere
(9)	Segmento scanalato dello sterzo, eccentrico e giunto angolare dei tiranti dello sterzo	Lubrificare senza rimuovere
(10)	Perno ruota anteriore	Lubrificare attraverso l'ingrassatore
(11)	Giunti angolare dei tiranti dello sterzo	Rimuovere e lubrificare



6.4



Non permettere che olio e lubrificanti entrino in contatto con le cinghie di trasmissione e le pulegge. Pulire la zona intorno alle parti lubrificate prima e dopo la lubrificazione.

Prima di lasciare il trattorino tosaerba inattivo per un periodo prolungato, lubrificare accuratamente tutte le aree indicate in figura, in particolare i semiassi anteriore e posteriore.

## 7 RIPARAZIONE DI MALFUNZIONAMENTI E DIFETTI

Non eseguire mai interventi di manutenzione se non si è in possesso delle competenze e delle attrezzature adeguate. Gli interventi indicati più avanti possono essere eseguiti dall'utilizzatore del trattorino tosaerba. Riparazioni diverse da quelle indicate renderanno nulla la garanzia, se svolte dall'utilizzatore. Il produttore non si assume alcuna responsabilità per danni derivanti dall'errata esecuzione di interventi di manutenzione non approvati da parte dell'utilizzatore.

PROBLEMI AL MOTORE		
PROBLEMA	POSSIBILI CAUSE	SOLUZIONE
<b>IL MOTORE NON PARTE</b>	Carburante insufficiente o assente nel serbatoio del carburante	▶ Aggiungere carburante
	Procedura di avviamento del motore non corretta	▶ Verificare la procedura secondo <b>▣ 5.2</b>
	Fusibile bruciato	▶ Sostituire il fusibile
	Batteria scarica o difettosa	▶ Controllare la tensione ai terminali della batteria: deve essere pari a 12 V. Altrimenti, ricaricare la batteria o installarne una nuova. ▶ Su un trattorino tosaerba nuovo: - verificare se la batteria è stata attivata e ricaricata. - sostituire la candela e verificare se si è accumulato dell'olio nel cilindro a causa di un uso improprio
	Candela difettosa o sporca o gioco errato tra gli elettrodi	▶ Pulire la candela, regolare il gioco tra gli elettrodi ( <b>▣ 6.3.2</b> ).
	Conduttori elettrici allentati o danneggiati, interruttori guasti nell'impianto elettrico	▶ Verificare che i conduttori siano serrati e serrarli se necessario. ▶ Sostituire i conduttori danneggiati o gli interruttori difettosi.
	Malfunzionamento del motore o dell'impianto elettrico del trattorino tosaerba	▶ Controllare nuovamente il motore come descritto nel manuale fornito dal produttore del motore. ▶ Incaricare un'officina specializzata di controllare l'impianto elettrico del trattorino tosaerba.
<b>IL MOTORE GIRA MA NON SI AVVIA</b>	Procedura di avviamento del motore non corretta	▶ Verificare che sia stata seguita la procedura di avviamento del motore prescritta ( <b>▣ 5.2</b> ). Verificare che il carburante nel serbatoio del carburante sia pulito.
	Filtro del carburante intasato	▶ Controllare il filtro del carburante e, se necessario, pulirlo
	Tappo del carburante chiuso	▶ Controllare se il tappo del carburante è aperto (solo su trattorini tosaerba con motore bicilindrico V TWIN)
	Starter non azionato	▶ Portare la leva dell'acceleratore in posizione "STARTER".
	Malfunzionamento del motore o dell'impianto elettrico del trattorino tosaerba	▶ Controllare nuovamente il motore come descritto nel manuale fornito dal produttore del motore. ▶ Incaricare un'officina specializzata di controllare l'impianto elettrico del trattorino tosaerba.
<b>IL MOTORE È ACCESO, MA IL TOSAERBA NON SI MUOVE QUANDO SI PREME IL PEDALE DI TRAZIONE</b>	La cinghia di trazione è allentata	▶ Controllare la tensione della cinghia e tenderla se necessario ( <b>▣ 6.3.12</b> )
	Scanalature tagliate o danneggiate sul motore e sulla puleggia della cinghia di trasmissione	▶ Controllare la puleggia della cinghia del motore e di trasmissione, sostituire i componenti difettosi
	Il freno di stazionamento è inserito	▶ Disinserire il freno di stazionamento premendo sul pedale del freno.
<b>IL MOTORE GRATTA O BATTE</b>	Olio insufficiente o di tipo inadeguato	▶ Controllare il livello dell'olio nel motore ( <b>▣ 3.4.1</b> )

## PROBLEMI DI AVANZAMENTO

PROBLEMA	POSSIBILI CAUSE	SOLUZIONE
<b>VIENE EMESSO UN SUONO STRIDULO DURANTE LA MARCIA</b>	Cinghie, guide o pulegge di tensionamento usurate o danneggiate	► Verificare lo stato delle cinghie e delle pulegge di tensionamento. Se il problema persiste, contattare immediatamente un centro di assistenza autorizzato.
<b>DURANTE LA MARCIA, SI AVVERTONO FORTI VIBRAZIONI</b>	Pulegge delle cinghie danneggiate o deformate	► Verificare lo stato delle pulegge delle cinghie. Se occorre, procedere alla sostituzione.
	La cinghia di trasmissione di trazione è danneggiata	► Verificare che la cinghia di trasmissione non abbia parti bruciate o altre irregolarità. Se occorre, procedere alla sostituzione.
	La cinghia di trazione è allentata	► Verificare la tensione della cinghia (▣ 6.3.12). Se occorre, procedere alla sostituzione.
	Lame di taglio non equilibrate	► Controllare l'equilibratura delle lame di taglio. Se occorre, procedere alla sostituzione o alla riequilibratura.

## PROBLEMI ALLA CINGHIA

PROBLEMA	POSSIBILI CAUSE	SOLUZIONE
<b>LA CINGHIA DI TRASMISSIONE DI TRAZIONE SLITTA</b>	La cinghia di trasmissione di trazione non è sufficientemente tesa	► Controllare la tensione della cinghia e tenderla se necessario (▣ 6.3.12)
	La cinghia di trasmissione di trazione è danneggiata o usurata	► Controllare lo stato della cinghia; sostituirla se necessario.
	La puleggia della cinghia del motore o la puleggia della cinghia della trasmissione è danneggiata.	► Verificarne lo stato e sostituirla se necessario.
	Il meccanismo della frizione è bloccato da un corpo estraneo	► Controllare la frizione e rimuovere eventuali corpi estranei
<b>LA CINGHIA DI TRASMISSIONE DI TRAZIONE CIGOLA</b>	La cinghia di trasmissione di trazione non è sufficientemente tesa	► Controllare la tensione della cinghia e tenderla se necessario (▣ 6.3.12) ► Verificare il funzionamento dei freni. In caso di problemi, farli regolare presso un centro di assistenza autorizzato.
<b>LA CINGHIA DI TRASMISSIONE DI TRAZIONE SI SFILA DURANTE IL FUNZIONAMENTO</b>	La cinghia di trasmissione di trazione non è sufficientemente tesa	► Controllare la tensione della cinghia e tenderla se necessario (▣ 6.3.12)
	Il percorso della cinghia di trasmissione di trazione non è corretto	► Verificare il percorso della cinghia. Regolare se necessario.
	Pulegge delle cinghie danneggiate	► Controllare l'eventuale presenza di pulegge danneggiate. Se occorre, procedere alla sostituzione.
<b>LO STERZO SLITTA O È ALLENTATO</b>	Gioco eccessivo nel meccanismo della frizione di trazione	► Verificare il gioco del meccanismo della frizione di trazione. Possono prodursi deviazioni nel portacuscinetto della frizione se viene piegato fino a perdere la forma. Se occorre, procedere alla sostituzione.
	Lo spazio tra il segmento e il pignone è troppo ampio	► Verificare il gioco tra segmento e pignone. Se eccessivo, regolare il segmento scanalato.
	Giunti sferici usurati	► Controllare l'eventuale usura dei giunti sferici. Se occorre, sostituire i giunti.

## PROBLEMI AL PIATTO TAGLIAERBA

PROBLEMA	POSSIBILI CAUSE	SOLUZIONE
<b>IL PIATTO TAGLIAERBA NON TAGLIA IN MODO UNIFORME</b>	Erba e detriti accumulati all'interno del piatto tagliaerba	▶ Rimuovere i detriti da sotto il piatto tagliaerba.
	Lame smussate o deformate	▶ Verificare lo stato delle lame e affilare o sostituire secondo necessità (▣ 6.3.6)
	Albero delle lame danneggiato o usurato	▶ Verificare lo stato dell'albero.
	Una o entrambe le cinghie non sono tese a sufficienza	▶ Controllare la tensione e tendere se necessario (▣ 6.3.8 e 6.3.9).
<b>RIMANE UNA STRISCIA NON TAGLIATA TRA I ROTORI DELLE LAME</b>	Lame smussate o deformate	▶ Verificare lo stato delle lame e affilare o sostituire secondo necessità (▣ 6.3.6)
	Alloggiamento del cuscinetto danneggiato	▶ Verificare lo stato dei cuscinetti e, in base ai risultati, eseguire una riparazione o la sostituzione. Quando si taglia erba spessa o eccessivamente umida, è possibile che resti una striscia non tagliata. La velocità di avanzamento deve essere adattata alle condizioni di taglio selezionando una marcia corretta. Il motore deve funzionare con la valvola a farfalla completamente aperta.
<b>IL PIATTO TAGLIAERBA STA SRADICANDO IL MANTO ERBOSO</b>	Lame piegate	▶ Verificare lo stato delle lame e affilare o sostituire secondo necessità (▣ 6.3.6)
	Alloggiamento del cuscinetto danneggiato	▶ Verificare lo stato dei cuscinetti e, in base ai risultati, eseguire una riparazione o la sostituzione.
	La cinghia di trasmissione non è sufficientemente tesa	▶ Controllare la tensione della cinghia di trasmissione (▣ 6.3.8 e 6.3.9) e tenderla se necessario.
	Altezza di taglio inadeguata	▶ Controllare l'altezza di taglio e, se necessario, regolarla. Il manto erboso viene danneggiato più di frequente su terreni irregolari.
<b>IL PIATTO TAGLIAERBA NON ESPELLE L'ERBA</b>	Si è accumulata erba all'interno del piatto tagliaerba	▶ Rimuovere l'erba da sotto il piatto tagliaerba. In condizioni di bagnato, lo scivolo di scarico e la parte inferiore del piatto tagliaerba potrebbero intasarsi d'erba. Non tagliare erba bagnata.
	La cinghia di trasmissione non è sufficientemente tesa	▶ Controllare la tensione della cinghia di trasmissione (▣ 6.3.8 e 6.3.9) e tenderla se necessario.
<b>IL PIATTO TAGLIAERBA NON ESPELLE L'ERBA</b>	Velocità di marcia inadeguata	▶ Adeguare la velocità di marcia alle condizioni di taglio. Il motore deve funzionare con la valvola a farfalla completamente aperta. Quando si taglia erba alta, eseguire un primo passaggio con altezza di taglio maggiore, poi un secondo passaggio ad altezza normale. Seguire le informazioni contenute nel capitolo 5.5.3.
	Lama non installata correttamente	▶ Verificare, in particolare dopo aver sostituito le lame, che la lama sia installata correttamente.

## PROBLEMI AL PIATTO TAGLIAERBA (continuazione)

PROBLEMA	POSSIBILI CAUSE	SOLUZIONE
<b>LA CINGHIA DI TRASMISSIONE DEL PIATTO TAGLIAERBA SI ARRESTA DURANTE IL FUNZIONAMENTO</b>	Cinghia di trasmissione del piatto tagliaerba danneggiata	► Verificare lo stato delle pulegge delle cinghie. Forse la cinghia è fuoriuscita dalla puleggia o è stata danneggiata. Se occorre, procedere alla sostituzione.
	La cinghia di trasmissione non è sufficientemente tesa	► Controllare la tensione della cinghia di trasmissione (▣ 6.3.8 e 6.3.9) e tenderla se necessario. Verificare anche il percorso della cinghia.
	Altezza di taglio inadeguata	► Controllare l'altezza di taglio e, se necessario, regolarla.
	Il movimento della cinghia è bloccato da un corpo estraneo	► Controllare il movimento della cinghia e rimuovere tutti i corpi estranei o lo sporco, se necessario.
	Pulegge delle cinghie danneggiate	► Ricontrollare tutte le pulegge. Le pulegge piegate o rotte possono causare problemi. Sostituirle se necessario. Controllare anche la superficie interna delle pulegge sul motore. Le pulegge, se rovinate o incrinata, devono essere sostituite.
	Componenti usurati del meccanismo di tensionamento	► Controllare i componenti usurati del meccanismo di tensionamento e, se occorre, procedere alla sostituzione.
<b>LA CINGHIA DI TRASMISSIONE DEL PIATTO TAGLIAERBA SLITTA</b>	L'erba è troppo alta o umida	► Se l'erba è troppo alta o umida, è possibile che la cinghia di trasmissione del piatto tagliaerba slitti. Verificare che la cinghia non sia usurata. In tal caso, procedere alla sostituzione.
	La cinghia di trasmissione non è sufficientemente tesa	► Controllare la tensione della cinghia di trasmissione (▣ 6.3.8 e 6.3.9) e tenderla se necessario.
	Molla di tensionamento della cinghia del piatto tagliaerba usurata o danneggiata.	► Controllare la molla di tensionamento del meccanismo di tensionamento della cinghia del piatto tagliaerba. Sostituire la molla se snervata o danneggiata.
<b>LA CINGHIA DI TRASMISSIONE DEL PIATTO TAGLIAERBA SI USURA ECCESSIVAMENTE</b>	Il movimento della cinghia è bloccato da un corpo estraneo	► Controllare l'intero percorso della cinghia. Controllare se il movimento della cinghia è impedito da un corpo estraneo. In tal caso, rimuovere l'ostacolo.
	Pulegge delle cinghie danneggiate	► Controllare le pulegge: se risultano danneggiate, sostituirle.
	Altezza di taglio inadeguata	► Controllare l'altezza di taglio e, se necessario, regolarla.
	La cinghia di trasmissione non è sufficientemente tesa	► Controllare la tensione della cinghia di trasmissione (▣ 6.3.8 e 6.3.9) e tenderla se necessario.
<b>IMPOSSIBILE METTERE IN MOTO LE LAME</b>	Cinghia di trasmissione delle lame danneggiata o usurata	► Controllare lo stato della cinghia: sostituirla se necessario. Se è allentata, regolare la tensione.
	Molla danneggiata del meccanismo di tensionamento	► Controllare lo stato della molla del meccanismo di tensionamento e sostituirla se necessario.
	Il movimento della cinghia è bloccato da un corpo estraneo	► Controllare se il movimento della cinghia è impedito da un corpo estraneo. In tal caso, rimuovere l'ostacolo.
<b>LE LAME SI ARRESTANO CON RITARDO</b>	La cinghia di trasmissione non è sufficientemente tesa	► Controllare la tensione della cinghia di trasmissione (▣ 6.3.8 e 6.3.9) e tenderla se necessario. Se non è possibile tendere la cinghia a causa del livello di usura, sostituire la cinghia.
	Il movimento della cinghia è bloccato da un corpo estraneo	► Controllare se il movimento della cinghia è impedito da un corpo estraneo. In tal caso, rimuovere l'ostacolo.
	Frizione elettromagnetica malfunzionante	► Controllare il funzionamento della frizione elettromagnetica per verificare se si disinnesta correttamente. Se non funziona correttamente, rivolgersi a un centro di assistenza autorizzato affinché proceda alla riparazione o alla sostituzione.



## PROBLEMI AL PIATTO TAGLIAERBA (continuazione)

PROBLEMA	POSSIBILI CAUSE	SOLUZIONE
<b>QUANDO SI ATTIVA IL PIATTO TAGLIAERBA, LE CINGHIE VIBRANO MOLTO</b>	Lame danneggiate	▶ Controllare le lame, per verificare se sono piegate o deformate; controllare anche la loro equilibratura. Se risultano deformante, procedere alla sostituzione.
	Cinghia di trasmissione delle lame danneggiata	▶ Controllare l'eventuale presenza di superfici bruciate o irregolarità sulla cinghia, che potrebbero determinare vibrazioni. Sostituire la cinghia se danneggiata.
	Lame usurate o danneggiate	▶ Verificare lo stato delle lame. Se occorre, procedere alla sostituzione.
	Frizione elettromagnetica malfunzionante	▶ Controllare il funzionamento della frizione elettromagnetica per verificare se si innesta correttamente. Se non funziona correttamente, rivolgersi a un centro di assistenza autorizzato affinché proceda alla riparazione o alla sostituzione.
	Puleggia della cinghia del motore danneggiata	▶ Controllare la superficie interna della puleggia sul motore. Le pulegge, se rovinare o incrinare, devono essere sostituite.
	Rimuovere il materiale accumulato sotto il piatto tagliaerba.	▶ Verificare che non vi sia erba depositata sotto il piatto tagliaerba. Se necessario, rimuoverla.
	Cedimento del supporto del motore	▶ Verificare che non vi siano difetti nel supporto del motore. Se occorre, serrare o sostituire i bulloni.
	La cinghia di trasmissione non è sufficientemente tesa	▶ Controllare la tensione della cinghia (▣ 6.3.8). Se occorre, procedere alla sostituzione.

## ALTRI PROBLEMI

<b>IL TRATTORINO TOSAERBA NON PUÒ ESSERE SPINTO O SOLO CON DIFFICOLTÀ</b>	La leva di esclusione è nella posizione errata	▶ Controllare la posizione della leva di esclusione (non deve essere in posizione "0").
<b>IL TRATTORINO TOSAERBA È DIFFICILE DA STERZARE O CONTROLLARE</b>	Pressione degli pneumatici non corretta	▶ Controllare la pressione dei pneumatici (▣ 3.4.4)
<b>NON È POSSIBILE AVVIARE IL TRATTORINO TOSAERBA NEL MODO NORMALE</b>	Malfunzionamento dell'impianto elettrico	▶ Utilizzare il sistema di marcia di emergenza e spostare il trattorino tosaerba dove può essere trasportato presso un centro di riparazioni (▣ 5.2.1)

## 7.1 ORDINARE RICAMBI

Si consiglia l'uso di ricambi originali, che garantiscono sicurezza e completa compatibilità. I ricambi devono essere ordinati sempre attraverso un rivenditore autorizzato o un'organizzazione di assistenza a conoscenza degli ultimi aggiornamenti tecnici apportati al prodotto in fase di produzione.

Per identificare in modo facile e preciso il pezzo di ricambio necessario, indicare sempre sul modulo d'ordine il numero di serie, che si trova sulla copertina interna della presente pubblicazione. Indicare anche l'anno di produzione, riportato sulla targa del produttore sotto il sedile del conducente.

## 7.2 GARANZIA

Questa macchina è stata concepita e realizzata attraverso le più moderne tecniche produttive. La Ditta costruttrice garantisce i propri prodotti per un periodo di 24 mesi dalla data di acquisto per utilizzo privato e hobbistico. La garanzia è limitata a 12 mesi in caso di uso professionale.

### Condizioni generali di garanzia

- 1) La garanzia viene riconosciuta a partire dalla data d'acquisto. La Ditta costruttrice tramite la rete di vendita ed assistenza tecnica sostituisce gratuitamente le parti difettose dovute a materiale, lavorazioni e produzione. La garanzia non toglie all'acquirente i diritti legali previsti dal codice civile contro le conseguenze dei difetti o vizi causati dalla cosa venduta.
- 2) Il personale tecnico interverrà il più presto possibile nei limiti di tempo concessi da esigenze organizzative.
- 3) **Per richiedere l'assistenza in garanzia è necessario esibire al personale autorizzato il sotto riportato certificato di garanzia timbrato dal rivenditore, compilato in tutte le sue parti e corredato di fattura d'acquisto o scontrino fiscalmente obbligatorio comprovante la data d'acquisto.**
- 4) La garanzia decade in caso di:
  - Assenza palese di manutenzione,
  - Utilizzo non corretto del prodotto o manomissioni,
  - Utilizzo di lubrificanti o combustibili non adatti,
  - Utilizzo di parti di ricambio o accessori non originali,
  - Interventi effettuati da personale non autorizzato.
- 5) La Ditta costruttrice esclude dalla garanzia i materiali di consumo e le parti soggette ad un normale logorio di funzionamento.
- 6) La garanzia esclude gli interventi di aggiornamento e miglioramento del prodotto.
- 7) La garanzia non copre la messa a punto e gli interventi di manutenzione che dovessero occorrere durante il periodo di garanzia.
- 8) Eventuali danni causati durante il trasporto devono essere immediatamente segnalati al trasportatore pena il decadere della garanzia.
- 9) Per i motori di altre marche (Briggs & Stratton, Subaru, Honda, Lombardini, Kohler, ecc.) montati sulle nostre macchine, vale la garanzia concessa dai costruttori del motore.
- 10) La garanzia non copre eventuali danni, diretti o indiretti, causati a persone o cose da guasti della macchina o conseguenti alla forzata sospensione prolungata nell'uso della stessa.

MODELLO	DATA
SERIAL No	CONCESSIONARIO
ACQUISTATO DAL SIG.	
<b>Non spedire! Allegare solo all'eventuale richiesta di garanzia tecnica.</b>	

## 8 MANUTENZIONE DI FINE STAGIONE E RIMESSAGGIO

Dopo la fine della stagione o se non si utilizza il trattorino tosaerba per più di 30 giorni, assicurarsi di prepararlo per il rimessaggio il prima possibile. Se il carburante rimane fermo nel serbatoio per più di 30 giorni, può formarsi un deposito appiccicoso che può avere un effetto negativo sul carburatore e causare un cattivo funzionamento del motore. Per questo motivo è necessario svuotare il serbatoio del carburante.



**Non riporre mai il trattorino tosaerba con il serbatoio del carburante pieno all'interno di edifici o aree poco ventilate, dove sono presenti vapori di carburante, fiamme libere, scintille o fiamme accese, forni, riscaldamento centralizzato, stracci asciutti, ecc. Maneggiare carburanti e lubrificanti con cura: sono molto infiammabili e una manipolazione sconsiderata potrebbe causare gravi ustioni o danni materiali.**

**Svuotare il serbatoio del carburante solo in taniche approvate e all'aperto, lontano da fiamme libere.**

### Procedura consigliata per la preparazione del trattorino tosaerba per il rimessaggio:

- ▶ Pulire accuratamente l'intero trattorino tosaerba, in particolare la parte interna del piatto tagliaerba (▣ 6.2.2).



**Non pulire con benzina. Utilizzare agenti sgrassanti e acqua tiepida.**

- ▶ Riparare e riverniciare le aree in cui si è scrostata la vernice, per prevenire fenomeni di corrosione.
- ▶ Rimuovere e sostituire i componenti difettosi o usurati e serrare tutti i dadi e i bulloni allentati.
- ▶ Preparare il motore per il rimessaggio secondo le indicazioni del manuale del motore.
- ▶ Lubrificare tutti i punti previsti dal programma di lubrificazione (▣ 6.4).
- ▶ Allentare la cinghia trapezoidale del piatto tagliaerba (▣ 6.3.8)
- ▶ Estrarre la batteria, pulirla e ricaricarla completamente. Una batteria scarica può congelare ed esplodere. Conservare la batteria in un ambiente asciutto e fresco, secondo necessità. Ricaricare la batteria ogni 30 giorni e verificarne regolarmente la tensione.
- ▶ Coprire il trattorino tosaerba con un panno e depositarlo in un locale pulito e asciutto.



La prassi migliore per mantenere il trattorino tosaerba nelle migliori condizioni operative per la stagione successiva consiste nell'incaricare un centro di assistenza autorizzato di eseguire i necessari controlli e le regolazioni ogni anno.



[WWW.LOBEST.HU](http://WWW.LOBEST.HU)

## 9 SMALTIMENTO DEL TRATTORINO TOSAERBA

Quando il ciclo vitale del trattorino tosaerba giunge al termine, il proprietario ha l'obbligo di occuparsi dello smaltimento. Questo può svolgersi secondo due modalità:

- a) Conferimento del trattorino tosaerba a una società autorizzata a tali operazioni (deposito di rottami, centro di raccolta di rifiuti secondari, ecc.). Quando si consegna il trattorino tosaerba per lo smaltimento, si riceve una ricevuta.
- b) Smaltimento autonomo del trattorino tosaerba. In questo caso, si consiglia la seguente procedura:
- ▶ Smaltire il prodotto riciclando i materiali secondari in base alle norme sullo smaltimento dei rifiuti.
  - ▶ Smontare tutto il trattorino tosaerba.
  - ▶ Pulire, imballare e conservare tutte le parti riutilizzabili.
  - ▶ Separare le parti rimanenti tra dannosi e non dannosi per l'ambiente, ad esempio parti in gomma (guarnizioni), residui di lubrificante nei cuscinetti o sugli ingranaggi. I componenti dannosi per l'ambiente devono essere maneggiati secondo la legge sullo smaltimento dei rifiuti applicabile nel paese dell'utente.
  - ▶ Separare i rifiuti da gettare secondo le tipologie di smaltimento dei rifiuti, attenendosi alle norme vigenti. I rifiuti non nocivi devono essere trattati come materiale riutilizzabile.



 **Best**<sup>Kft.</sup>  
Kertigépek és alkatrészek

[WWW.LOBEST.HU](http://WWW.LOBEST.HU)

## 10 DICHIARAZIONE DI CONFORMITÀ ES (originale)

ai sensi di: **EP e Direttiva del Consiglio n. 2006/42/CE** (comunicazione governativa NV 176/2008 Coll.)  
**EP e Direttiva del Consiglio n. 2014/30/CE** (comunicazione governativa NV 117/2016 Coll.)  
**EP e Direttiva del Consiglio n. 2000/14/CE** (comunicazione governativa NV 9/2002 Coll.)

A. Noi: EMAK spa via Fermi, 4 - 42011 Bagnolo in Piano (RE) ITALY

con il presente atto dichiara quanto segue:

B. Attrezzatura meccanica

- nome: Trattorino tosaerba
- modello: **Oleo-Mac OM 106/24 K H 4x4 - OM 105J/22 H - OM 105J/24 K H - OM 106/16 K H - OM 106/17,5 H - OM 106/24 K H - OM 106/18 H - OM 124/22 H - OM 124/24 K H**

**Efco EF 106/24 K H 4x4 - EF 106/24 K H 4x4 HD - BLE 506/24 K H - SRE 506/24 K H**

**Essential - EF 105J/22 H - EF 105J/24 K H - EF 106/15,5 H - EF 106/16 K H - EF 106/17,5 H - EF 106/24 K H - EF 106/18 H - EF 110/24 K HH - EF 124/22 H - EF 124/24 K H**

**GUEM LE 26/102 HA**

- numero di serie: **00001-99999**

C. Normative per cui è stata stabilita la conformità:

ČSN EN ISO 12100, ČSN EN ISO 5395-1,3, ČSN EN ISO 14982:2009

D. È stata svolta una valutazione di conformità secondo le procedure descritte in:

- Direttiva del Parlamento europeo e del Consiglio N. 2006/42/CE, Appendice VIII, (eqv. appendice 8, NV N. 176/2008 Coll.)
- Direttiva del Parlamento europeo e del Consiglio N. 2014/30/CE, Appendice II, (eqv. appendice 2, NV N. 117/2016 Coll.)
- Direttiva del Parlamento europeo e del Consiglio N. 2000/14/CE, Appendice VI, (eqv. appendice 5, NV N. 9/2002 Coll.)

Státní zkušebna strojů a.s. (SZS, a.s.), NB 1016

Třanovského 622/11

163 04 Praga 6 Řepy, Repubblica Ceca

E. Tipo di dispositivo di taglio: lama rotativa.

Larghezza di taglio: **102 cm (105J - 106 - 506 - 102) - 110 cm (110) - 122 cm (124)**

F. Si conferma che:

- questa attrezzatura meccanica è conforme a tutte le relative disposizioni delle direttive menzionate sopra (NV)
- sono state adottate misure per garantire la conformità di tutti i prodotti immessi sul mercato alla documentazione tecnica e ai requisiti contenuti nei regolamenti tecnici.
- il livello di emissione sonora garantito  $L_{WA}$  è pari a 100 dB(A)

Livelli medi misurati di potenza acustica in base al motore utilizzato:

MOTORE	Velocità (min <sup>-1</sup> )	Valore misurato della potenza acustica [dB(A)]
B&S Vanguard 23 CV (3867)	2700	99
B&S 7220 PXi (40U8)	2700	100
B&S 7220 EXi (40N8)	2700	100
B&S 7220 CXi (40T8)	2800	100
B&S 8240 PXi (44U6)	2800	100
B&S 8260 CXi (44C7)	2800	100
Kawasaki FS 600V	2700	99
Loncin LC1P92F	2700	99
Loncin LC2P77F	2700	99

La documentazione tecnica ai sensi dell'allegato VII per la Direttiva 2006/42/CE e ai sensi della Direttiva 2000/14/CE è conservata presso la sede del produttore:

Bagnolo in Piano (RE) Italy 1. 2. 2022

   
Fausto Bellamico - President

*Pertanto, il testo e le illustrazioni del presente manuale possono differire dall'effettivo prodotto. Tale differenza non può costituire causa di reclamo. Sono vietate la stampa, la duplicazione, la pubblicazione o la traduzione (totale o parziale) senza autorizzazione scritta di Seco GROUP a.s. Il produttore si riserva il diritto di modificare i parametri tecnici del prodotto senza preavviso al cliente.*



[WWW.LOBEST.HU](http://WWW.LOBEST.HU)

# INLEIDING

## Beste klant,

Wij danken u voor het aanschaffen van deze tractormaaier van **Emak S.p.A.** een onderneming met een uitstekende reputatie in Europa en daarbuiten als fabrikant van maaiers en accessoires van hoge kwaliteit voor het onderhoud van gazons.





## OVER DEZE HANDLEIDING

Deze handleiding moet u op een zo eenvoudig mogelijke wijze aanwijzingen geven voor veilige installatie en bediening en veilig onderhoud van uw maaier en u informatie verstrekken over opties en mogelijkheden. De handleiding is daarom bedoeld voor alle personen die met de maaier werken tijdens de **installatie, bediening en bij onderhoudswerkzaamheden**.

Bestudeer de handleiding aandachtig voordat u met de maaier aan de slag gaat. Volg de instructies in deze gebruikershandleiding nauwgezet op voor een eenvoudiger bediening, optimaal gebruik en een lange levensduur.

## SYMBOLEN DIE IN DEZE GEBRUIKERSHANDLEIDING WORDEN GEBRUIKT

In deze gebruikershandleiding vindt u symbolen die de volgende betekenis hebben:

SYMBOOL	BETEKENIS
	Deze symbolen betekenen "ATTENTIE" en "WAARSCHUWING". "ATTENTIE" en "WAARSCHUWING" geven u informatie over mogelijke oorzaken van beschadiging van uw maaier en/of van verwondingen van de gebruiker.
	Dit symbool wijst op een belangrijke instructie, eigenschap, procedure of aangelegenheid waar u goed op moet letten en waar u zich aan moet houden tijdens de montage, de bediening en het onderhoud van de maaier.
	Dit symbool duidt op bruikbare informatie met betrekking tot de maaier of de accessoires.
	Dit symbool verwijst naar een afbeelding in het voorste gedeelte van de gebruikershandleiding. Er staat altijd een nummer van de afbeelding bij vermeld.
	Dit symbool is een verwijzing naar een ander hoofdstuk of een andere gebruikershandleiding en wordt meestal getoond met het nummer van het hoofdstuk waarnaar het verwijst.

## BELANGRIJKE INFORMATIE

Deze gebruikershandleiding is een onderdeel van de tractormaaier en moet daarom bij de maaimachine worden geleverd als u deze verkoopt. Bewaar het daarom voor later gebruik.

**Stel de maaier pas in bedrijf wanneer u alle instructies, restricties en aanbevelingen die in deze gebruikershandleiding staan, grondig hebt gelezen, waarbij u speciale aandacht hebt besteed aan het hoofdstuk "Veiligheid bij bediening".**

De tekeningen en afbeeldingen die in deze gebruikershandleiding staan, zullen misschien niet altijd overeenkomen met de werkelijkheid, maar het doel ervan is de beschrijving van de belangrijkste principes van het apparaat.

## IN GEVAL VAN TWIJFEL

In de praktijk zullen zich vaak onvoorziene situaties voordoen die niet in deze gebruikershandleiding kunnen worden opgenomen en niet kunnen worden beschreven. Aarzel dus niet om - als u ooit twijfels hebt over een procedure of als er iets onduidelijk is of u vragen hebt - om contact op te nemen met een van onze meer dan 100 erkende, professioneel uitgeruste servicecentra in heel Europa, waar getrainde en geteste deskundigen klaar zullen staan om u te helpen.

# 1 TECHNISCHE INFORMATIE

## 1.1 GEBRUIK

De **STARJET** is een tweeassige zelfaangedreven maaimachine ontworpen voor het maaien van **vlakke, onderhouden gazons met een maximale vegetatiehoogte van 10 cm**, bijv. van parken, tuinen en sportvelden, mogelijk op lichte hellingen, **waarop zich geen vreemde voorwerpen** (afgevallen takken, stenen, vaste voorwerpen, enz.) bevinden. **De helling mag niet hoger zijn dan 12° (21%); bij gebruik van de 4x4 mag de helling niet hoger zijn dan 15° (27%).**



**Ieder gebruik van deze tractormaaier, dat niet wordt beschreven in deze gebruikershandleiding en dat verder gaat dan het gebruik dat hier wordt beschreven, wordt beschouwd in strijd te zijn met het beoogde doel of gebruik.** De fabrikant van de maaier is niet verantwoordelijk voor schade die uit een dergelijk gebruik voortvloeit; het risico wordt gedragen door de gebruiker. *De gebruiker is er ook verantwoordelijk voor dat de condities in acht worden genomen, die door de fabrikant worden voorgeschreven voor de bediening, het onderhoud en de reparaties van deze maaier, die alleen mag worden gebruikt, onderhouden en gerepareerd door personen die van deze condities op de hoogte zijn en die zijn geïnformeerd over mogelijke gevaren.*

*Alleen accessoires die zijn goedgekeurd door de fabrikant, mogen op de maaier worden aangesloten. Het gebruik van andere accessoires zal tot gevolg hebben dat de garantie onmiddellijk komt te vervallen.*

## 1.2 BELANGRIJKSTE ONDERDELEN VAN DE TRACTORMAAIER

De tractormaaier bestaat uit de volgende basisgedeelten:

### (1) Frame met bumper

Het frame met bumpers dient als een draagelement voor de meeste van de hoofdonderdelen van de maaier.

### (2) Beplating

De beplating is een combinatie van delen van kunststof en metaal en dekt de motor en elektrische en mechanische onderdelen van de maaier af. Ook de verlichtingscomponenten voor verlichting bij dag en bij nacht zijn erin opgenomen.

### (3) Accu- en zekeringendeksel

Dit deksel onder het stuurwiel biedt gemakkelijke toegang tot de accu en de zekeringen van de maaier.

### (4) Plaats van de bestuurder

Gezeten in de comfortabele stoel heeft de bestuurder gemakkelijk toegang tot alle bedieningselementen van de maaier.



1,2

### (5) Grasopvangbak

De grasopvangbak bestaat uit een buisvormig metalen frame, een deksel, zak van textiel en een handgreep voor het leegmaken van de bak.

### (6) Brandstoftank

Tanken van brandstof en controleren van het brandstofniveau is gemakkelijk.

### (7) Grasafvoerbuïs

Verbindt het maimechanisme met de grasopvangbak. Het gras gaat hierdoor naar de grasopvangbak.

### (8) Maimechanisme

Het maimechanisme maait en verzamelt het gras. Het bestaat uit een kap, een hoofdplaat en twee maimesen.



## 1.3 PRODUCTIDENTIFICATIELABEL EN ANDERE LABELS MET SYMBOLEN, DIE OP DE TRACTORMAAIER WORDEN GEBRUIKT











### MODELIDENTIFICATIEPLAATJE (A)

 1.3	1. Model maaier
	2. Type motor
	3. Jaar van productie
	4. Gewicht
	5. Naam en adres van de fabrikant
	6. Merkteken van naleving van het product
	7. Logo van de fabrikant





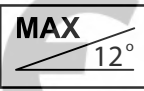

De verkoper zal het serienummer noteren aan de binnenzijde van de voorpagina van deze handleiding, wanneer de maaier wordt overgedragen.

### LABELS OP DE BEPLATING ONDER DE ZITTING VAN DE STOEL (B) EN (C)

 1.3		Gevaar		Niet aanraken tijdens gebruik		Volg de aanwijzingen in de handleiding bij reparatie		Stap niet van de maaier tijdens het rijden.
		Voorzichtig, verboden voorwerpen		Lees de handleiding		Maai niet in de nabijheid van mensen		Neem geen passagiers mee
		Rij niet haaks op de richting van de helling		Houd onbevoegden op een veilige afstand		Maximale helling		





### LABELS BIJ HET RIJPEDAAL (D)

 1.3		Achteruit
		Vooruit
		Snel
		Traag

### LABELS AAN DE LINKER- EN RECHTERZIJDE DE TRACTORMAAIER (E)

 1.3		Opgelet Heet oppervlak!		Gevaar voor brandwonden
--	---	-------------------------	---	-------------------------

## LABELS OP HET MAAIMECHANISME (F)

 1.3		Gevaar		Niet staan
		op draaigereedschap		Gegarandeerd geluidsniveau volgens richtlijn 2000/14/EG

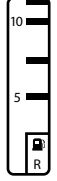

## BRANDSTOFTANKPLAAT (G)

 1.3		Capaciteit brandstoftank
--	---	--------------------------

## LABEL BIJ HET REMPEDAAL (H):

 1.3		REM
--	---	-----

## LABEL BIJ HET PEDAAL VOOR DIFFERENTIEELVERGREDELING (I)









 1.3		Differentieelvergrendeling ingeschakeld		Differentieelvergrendeling niet ingeschakeld
--	---	---	---	--

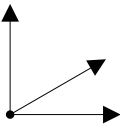

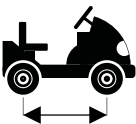
Het is ten strengste **verboden** labels en symbolen die op de tractormaaier zijn bevestigd, te **verwijderen** of te **beschadigen**. Als het label beschadigd is of onleesbaar, neem contact op met de leverancier of fabrikant van de machine en vraag om een vervangend label.

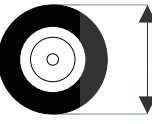
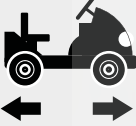
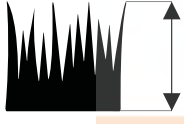
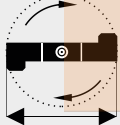
[WWW.LOBEST.HU](http://WWW.LOBEST.HU)

## 1.4 TECHNISCHE PARAMETERS

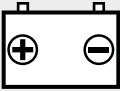
BASISPARAMETERS		UNITS	MODEL			
			106	106 4x4	110	124
	Afmetingen (lengte x breedte x hoogte)*	[cm]	242 x 106 x 116		210 x 116 x 125 (zonder de grasopvangbak)	258 x 127 x 129
	Gewicht van de tractormaaier (zonder brandstof, olie en bestuurder) *	[kg]	271	330	297 (zonder de grasopvangbak)	303
	Wielbasis	[cm]	120			
	Wielmaat (voor / achter)	[cm]	Transmissie TT 46 76 / 73		Transmissie TT 664 83 / 73	
	Wielmaat (voor / achter)	["]	16 x 6,50-8 / 20 x 10-8			
	Snelheid (vooruit / achteruit)	[km/u]	9/4,5			
	Maaihoogte	[mm]	25 - 95	35 - 90	25 - 90	
	Maai breedte (dekking)	[cm]	102	110	122	
	Volume van der grasopvangbak	[l]	320/380			
	Capaciteit brandstoftank	[l]	13			
	Brandstoftype	---	Loodvrije benzine Euro 95			
	Type accu (capaciteit - spanning)	---	12V - 28Ah / 12V - 32Ah			

\* De informatie is slechts bij benadering; de werkelijke waarden variëren naargelang van het type maaier en de gekozen grasopvangbak

**106 / 106 4x4**

Motor	Snelheid (min <sup>-1</sup> )	Verklaard emissieniveau van akoestische druk op de plaats van gebruik L <sub>pAd</sub> (dB) EN ISO 5395-1	Gegarandeerd geluidsniveau L <sub>WAG</sub> (dB) volgens richtlijn 2000/14/EG	Verklaard vibratieniveau ( m.s <sup>-2</sup> ) EN ISO 5395-1	
				totale vibraties a <sub>vd</sub>	overgedragen naar de hand - arm a <sub>hvd</sub>
B&S Vanguard 23 HP (3867)	2700	84 + 4	99	1,6 + 0,6	< 2,5
B&S 7220 PXi (40U8)	2700	84 + 2	100	0,9 + 0,4	6,0 + 2,4
B&S 7220 EXi (40N8)	2700	84 + 2	100	0,9 + 0,4	6,0 + 2,4
B&S 7220 CXi (40T8)	2800	84 + 4	100	0,9 + 0,5	< 2,5
B&S 8240 PXi (44U6)	2800	84 + 2	100	1,0 + 0,4	2,7 + 1,4
B&S 8260 CXi (44C7)	2800	83 + 4	100	1,0 + 0,5	< 2,5
Kawasaki FS 600V	2700	83 + 1	99	1,3 + 0,5	3,4 + 1,8
Loncin LC1P92F	2700	85 + 4	99	0,8 + 0,4	2,6 + 1,3
Loncin LC2P77F	2700	83 + 4	99	0,8 + 0,4	4,14 + 2,1

**110**

Motor	Snelheid (min <sup>-1</sup> )	Verklaard emissieniveau van akoestische druk op de plaats van gebruik L <sub>pAd</sub> (dB) EN ISO 5395-1	Gegarandeerd geluidsniveau L <sub>WAG</sub> (dB) volgens richtlijn 2000/14/EG	Verklaard vibratieniveau ( m.s <sup>-2</sup> ) EN ISO 5395-1	
				totale vibraties a <sub>vd</sub>	overgedragen naar de hand - arm a <sub>hvd</sub>
B&S Vanguard 23 HP (3867)	2900	84 + 4	97	1,6 + 0,6	< 2,5
B&S 7220 PXi (40U8)	2900	84 + 2	99	0,9 + 0,4	6,0 + 2,4
B&S 7220 EXi (40N8)	2900	84 + 2	99	0,9 + 0,4	6,0 + 2,4
B&S 8240 PXi (44U6)	2900	84 + 2	99	1,0 + 0,4	2,7 + 1,4
Loncin LC2P77F	2900	83 + 4	100	0,8 + 0,4	4,14 + 2,1

**124**

Motor	Snelheid (min <sup>-1</sup> )	Verklaard emissieniveau van akoestische druk op de plaats van gebruik L <sub>pAd</sub> (dB) EN ISO 5395-1	Gegarandeerd geluidsniveau L <sub>WAG</sub> (dB) volgens richtlijn 2000/14/EG	Verklaard vibratieniveau ( m.s <sup>-2</sup> ) EN ISO 5395-1	
				totale vibraties a <sub>vd</sub>	overgedragen naar de hand - arm a <sub>hvd</sub>
B&S Vanguard 23 HP (3867)	3000	84 + 4	103	1,6 + 0,6	< 2,5
B&S 7220 PXi (40U8)	3000	84 + 2	104	0,9 + 0,4	6,0 + 2,4
B&S 7220 CXi (40T8)	2800	84 + 4	105	0,9 + 0,5	< 2,5
B&S 8260 CXi (44C7)	3000	83 + 4	104	1,0 + 0,5	< 2,5
Loncin LC2P77F	3000	83 + 4	104	0,8 + 0,4	4,14 + 2,1



De waarden gemeten volgens EN ISO 5395-1 komen overeen met waarden volgens EN 836+A4.

**Uitleg:**

Motoren	Transmissies
B&S Vanguard 23 HP (3867) = Briggs & Stratton Vanguard 23 HP B&S 7220 PXi (40U8) = Briggs & Stratton V-TWIN 7000PXI SERIES B&S 7220 EXi (40N8) = Briggs & Stratton V-TWIN 7000EXI SERIES B&S 7220 CXi (40T8) = Briggs & Stratton V-TWIN SERIES 7 COMMERCIAL SERIES B&S 8240 PXi (44U6) = Briggs & Stratton V-TWIN 8000PXI SERIES B&S 8260 CXi (44C7) = Briggs & Stratton SERIES 8 COMMERCIAL SERIES	TT46 = TUFF-TORQ K46 TT62 = TUFF-TORQ K62 TT664 = TUFF-TORQ K664 + KXH 10

## 2 VEILIGHEID EN GEZONDHEID TIJDENS HET WERK

Deze tractormaaier is ontworpen en gebouwd volgens de internationale normen en voorschriften die voor de productie van dergelijke maaiers gelden. De elektrische elementen voldoen aan de internationale voorschriften voor bescherming tegen gevaarlijke aanraakspanning. Alle elektrische elementen hebben de respectieve door de normen voorgeschreven beschermingsklasse of bevinden zich in gesloten ruimten die door hun afscherming voldoen aan de richtlijnen van deze normen.

Als deze maaier op juiste wijze en volgens de gebruikershandleiding wordt gebruikt, is de maaier **zeer veilig**.

### 2.1 VEILIGHEIDSINSTRUCTIES

De persoon die primair verantwoordelijk is voor eigen veiligheid en die van anderen tijdens het gebruik van de tractormaaier, is de gebruiker. De fabrikant aanvaardt geen aansprakelijkheid voor letsel van personen of schade aan de maaier en ecologische schade, die voortvloeit uit gebruik en bediening van de maaier die niet in overeenstemming is met alle veiligheidsvoorschriften die in deze gebruikershandleiding zijn opgenomen.



**In het geval dat geen gevolg wordt gegeven aan de veiligheidsvoorschriften en niet alle waarschuwingen in deze gebruikershandleiding in acht worden genomen, kan deze tractormaaier handen of benen afhakken en voorwerpen wegslingeren, wat kan leiden tot ernstig persoonlijk letsel of een ongeval met dodelijke afloop, schade of beschadiging van de maaier of van een van de onderdelen of accessoires ervan.**

#### 2.1.1 ALGEMENE VEILIGHEIDSINSTRUCTIES

- ! De maaier mag alleen worden bestuurd door een persoon ouder dan 18 jaar die deze gebruikershandleiding heeft gelezen. Sta nooit toe dat deze maaier wordt bediend of nagezien of onderhouden door personen die niet bekwaam genoeg zijn voor de betreffende werkzaamheden.
- ! De gebruiker van de maaier is verantwoordelijk voor de veiligheid van personen in de buurt van het werkterrein van de maaier.
- ! Het is niet toegestaan technische modificaties aan de maaier en haar accessoires zonder de schriftelijke toestemming van de fabrikant. Ongeautoriseerde modificaties kunnen leiden tot gevaarlijke werkomstandigheden en maken de garantie ongeldig.
- ! Neem alle eisen die worden gesteld met betrekking tot brandveiligheid in acht (▣ 2.4).
- ! Verwijder de veiligheidsstickers en -labels niet van de maaier.
- ! Blijf niet staan in de buurt van de maaier of onder de maaier, als deze wordt opgetild en als deze opgetild niet voldoende is geborgd tegen vallen of omvallen.
- ! De componenten van de grasopvangbak staan onder spanning en kunnen beschadigd raken, de grasopvang kan minder goed gaan functioneren en de inhoud kan eruit uitvallen. Voer daarom regelmatig inspecties uit volgens de aanbevelingen die in deze gebruikershandleiding worden verstrekt.
- ! Schakel het maaimechanisme en de motor altijd uit en verwijder de sleutel uit het contact wanneer u:
  - de maaier schoonmaakt
  - gras dat zich heeft verzameld, uit het maaimechanisme verwijdert
  - over een onbekend voorwerp hebt gereden en het nodig is te controleren of de maaier is beschadigd of als het nodig is de schade te herstellen
  - de maaier veel meer trilt dan anders en het nodig is de oorzaak van de trillingen vast te stellen
  - u bezig bent de motor of andere bewegende onderdelen te repareren (maak ook de bougiekabels los)

#### 2.1.2 KLEDING EN BESCHERMENDE UITRUSTING VAN DE BESTUURDER

- ! Draag tijdens het werken met de maaier altijd de juiste werkkleding. Draag nooit losse kleding en een korte broek.
- ! Draag tijdens het werken met de maaier altijd stevig gesloten schoeisel, het liefst met antislipzolen. Bedien de maaier nooit terwijl uw sandalen draagt of blootvoets.
- ! Geluids- en trillingswaarden op de plaats van de operator in deze handleiding (▣ 1.4) zijn in navolging van de vereisten van richtlijnen EU 2003/10/EG (blootstelling aan lawaai) en 2002/44/EG (blootstelling aan vibraties), die de voorwaarden voor gebruik van persoonlijke beschermingsmiddelen reguleren tegen lawaai en vibraties, als ook de vermindering van de tijd waarin de operator aan vibraties wordt blootgesteld door het nemen van tijdige pauzes. **De fabrikant van de maaier adviseert u altijd gehoorbescherming te dragen tijdens het werken met de maaier. Volgt u deze instructies niet op dan kunt u blijvend letsel oplopen!**

#### 2.1.3 VOORDAT U DE MAAIER IN GEBRUIK NEEMT

- ! Gebruik de tractormaaier niet als deze is beschadigd of als een van de beschermende elementen ontbreekt. Alle kappen en andere beschermende elementen moeten op hun plaats zitten. Verwijder daarom niet de beschermende elementen van de maaier en stel ze niet buiten werking. Controleer regelmatig dat deze elementen goed werken.
- ! Werk niet met de maaier nadat u alcohol of drugs hebt gebruikt of medicijnen die uw waarneming nadelig kunnen beïnvloeden.
- ! Werk niet met de maaier als u lijdt aan duizeligheid of flauwte of als u op andere wijze verzwakt bent of niet goed geconcentreerd.
- ! Voordat u de maaier in gebruik neemt, leer alles over de bedieningselementen en zorg ervoor dat u ze zo kunt bedienen dat u, zo nodig, de motor onmiddellijk kunt stoppen of uitzetten.

- ! Pas de stand van de motorregelaar of snelheidsbeperking niet aan.
- ! Voordat u begint te werken met de maaier moet u van het oppervlak van het terrein dat u gaat maaien, alle stenen, stukken hout, draad, botten, gevallen takken en andere items verwijderen, die tijdens het maaien zouden kunnen worden weggeslingerd. Draag hierbij altijd werkhandschoenen.
- ! Verhelp alle storingen voordat u de maaier opnieuw gaat gebruiken. Controleer, voor u aan de slag gaat, grondig dat de riemen zijn gespannen, de messen scherp zijn en de ruimte binnen in het maaimechanisme vrij is.

#### 2.1.4 TIJDENS HET GEBRUIK VAN DE MAAIER

- ! Gebruik de maaier niet op hellingen van meer dan **12° (21%)**, en wanneer u de 4x4-aandrijving gebruikt op hellingen van meer dan **15°(27%)**.
- ! Transport van passagiers, dieren of vrachten direct op de maaier is verboden. Transport van vrachten is alleen toegestaan op aanhangwagens die zijn goedgekeurd door de fabrikant van de maaier.
- ! Zelfs als u de maaier maar voor korte tijd alleen laat, moet u de sleutel uit het contact nemen.
- ! Als u met de maaier weggrijpt van het werkterrein waar u gras maait, moet u altijd het maaimechanisme uitschakelen en het omhoog brengen in de transportpositie.
- ! Maai niet in de buurt van hopen materiaal, gaten of oevers. De tractormaaier kan plotseling omver rollen als het wiel over de rand van een gat of greppel komt of bij een rand die afkalft.
- ! Blijf tijdens het werken uit de buurt van molshopen, betonnen ondersteuning, boomstronken en randen van borders en voetpaden, deze mogen niet in contact komen met de messen omdat dat kan leiden tot beschadiging van het maaimechanisme en het mechanisme van de maaier.
- ! Stop, als u op een massief voorwerp botst, en schakel het maaimechanisme en de motor uit en inspecteer de gehele maaier, vooral de stuurinrichting. Voer zo nodig reparaties uit voordat u de motor weer start.
- ! Werk, als dat mogelijk is, niet met de maaier in nat gras. Verminderde tractie kan slippen tot gevolg hebben.
- ! Blijf uit de buurt van obstakels (bijv. een plotselinge verandering van de helling, greppels, enz.) waar de maaier zou kunnen kantelen.
- ! Probeer niet de stabiliteit van de maaier te verbeteren door de grond aan te stampen.
- ! Werk alleen met de maaier bij daglicht of bij goed kunstlicht.
- ! Bliksem kan ernstig letsel veroorzaken of de dood tot gevolg hebben. Gebruik de maaier niet wanneer er onweer nadert en u lichtflitsen ziet of onweer hoort, zoek een veilig onderkomen.
- ! Het is niet toegestaan met de maaier op de openbare weg te rijden.
- ! Laat de motor niet draaien in gesloten ruimten. De uitlaatgassen bevatten stoffen die reukloos en giftig zijn, en mogelijk dodelijk.
- ! Steek niet uw handen of benen onder de afdekking van het maaimechanisme. Breng nooit een deel van uw lichaam in de buurt van de roterende of bewegende onderdelen van de maaier. Probeer niet met uw handen of met andere voorwerpen de bewegende maaimessen tegen te houden!
- ! Start de motor niet zonder dat een uitlaat is gemonteerd.
- ! Houd altijd uw aandacht volledig bij het rijden en bij de andere werkzaamheden die u met de maaier uitvoert. De meest voorkomende oorzaken van het verlies van controle over de maaier zijn bijvoorbeeld:
  - Verlies van wieltractie.
  - Veel te hoge snelheid, het niet aanpassen van de snelheid aan de actuele omstandigheden en kenmerken van het terrein.
  - Plotseling remmen waarbij de wielen blokkeren.
  - De machine gebruiken voor doeleinden waarvoor zij niet is ontworpen.

#### 2.1.5 NA HET VOLTOOIEN VAN DE WERKZAAMHEDEN MET DE MAAIER

- ! Houd de maaier en accessoires altijd goed schoon en in goede technische staat.
- ! De roterende messen zijn scherp en kunnen verwondingen veroorzaken. Draag altijd beschermende handschoenen of omwikkel de messen, wanneer u de messen hanteert.
- ! Controleer regelmatig de moeren en bouten waarmee de messen vastzitten en controleer dat zij met het juiste hoeveelheid aanzetmoment zijn aangedraaid (▣ 6.3.6).
- ! Let er vooral op dat de borgmoeren goed vastzitten. Wanneer de moer voor een tweede keer wordt losgedraaid, neemt de kracht van de bevestiging af en moet de moer worden vervangen door een nieuwe.
- ! Inspecteer regelmatig alle componenten en vervang de componenten die volgens de aanbevelingen van de fabrikant moeten worden vervangen.

### 2.2 VEILIGHEIDSINSTRUCTIES VOOR WERK OP HELLINGEN

- Hellingen zijn de voornaamste oorzaak van ongelukken, verlies van controle over de maaier en de daaropvolgende zijwaartse kanteling, die kunnen leiden tot ongevallen met ernstig letsel en dodelijke afloop. Het maaien op hellingen vraagt altijd meer aandacht van de gebruiker. Als u niet zeker bent van uzelf, of als het werk boven vaardigheidsniveau is, maai dan niet op hellingen.
- ! Tractormaaiers kunnen worden gebruikt op hellingen van maximaal **12° (21%)** en wanneer de 4x4-aandrijving wordt gebruikt, op hellingen van maximaal **15° (27%)** en alleen parallel aan de helling d.w.z. omhoog en omlaag. Meer informatie ▣ 5.5.4
  - ! Ga extra voorzichtig te werk wanneer u van richting verandert. Draai alleen op een helling als het werkelijk niet anders kan.

- ! Kijk goed uit voor gaten, wortels en ongelijk terrein. Oneffen terrein kan ertoe leiden dat uw maaier omvalt. Hoog gras kan obstakels aan het zicht onttrekken. Verwijder daarom van tevoren alle ongewenste voorwerpen uit het terrein dat u wilt maaien.
- ! Kies een zodanige snelheid dat u niet hoeft te stoppen op een heuvel.
- ! Ga zeer voorzichtig te werk wanneer u de grasopvangbak bevestigt of andere aansluitingen tot stand brengt. Aanhangers kunnen de stabiliteit van de maaier doen afnemen.
- ! Voer alle bewegingen op een helling langzaam en gelijkmatig uit. Verander niet plotseling van snelheid of richting.
- ! Start of stop niet op een helling. Als de wielen tractie verliezen, stop dan de aandrijving van de messen en rij langzaam van de helling.
- ! Begin op een helling zeer voorzichtig en langzaam te rijden zodat de maaier niet de "wedgespringt". Verminder altijd de rijnsnelheid van de maaier voor de helling en breng vooral de snelheid tot een minimum terug wanneer u naar beneden rijdt, zodat u kunt profiteren van het remmende effect van de transmissie.

## 2.3 KINDVEILIGHEID

Als de gebruiker niet alert is op de aanwezigheid van kinderen kan er een tragisch ongeluk plaatsvinden. De beweging van een tractormaaier trekt de aandacht van kinderen. Ga er nooit van uit dat kinderen op de plaats zullen blijven waar u ze het laatst zag.

- ! Laat geen kinderen toe zonder toezicht op terreinen waar u bezig bent met het maaien van het gras.
- ! Wees altijd voorbereid - zet de motor af als er kinderen naar u toe komen.
- ! Kijk voor en tijdens het achteruitrijden achter u en naar de grond.
- ! Vervoer geen kinderen, zij kunnen vallen en zich ernstig verwonden of er kan een gevaarlijke situatie ontstaan als zij de bediening van de tractormaaier verhinderen. Geef kinderen nooit toestemming de maaier te bedienen.
- ! Wees extra voorzichtig op plaatsen met beperkt zicht (bij bomen, struiken, muren, enz.).

## 2.4 BRANDVEILIGHEID

Wanneer u achteruit rijdt met de tractormaaier moet u fundamentele regels en voorschriften voor werkveiligheid en brandbeveiliging die gelden voor de werkzaamheden met dit type maaier, in acht nemen.

- ! Verwijder regelmatig brandbare materialen (droog gras, bladeren, enz.) uit het gebied rond de uitlaat, de motor, de accu en overal waar zij in contact kunnen komen met benzine of olie, en vervolgens kunnen vlam vatten en de maaier in brand kunnen zetten.
- ! Laat de motor van de tractormaaier afkoelen voordat u de tractormaaier parkeert in een gesloten ruimte.
- ! Wees extra voorzichtig met benzine, olie of andere brandbare stoffen. Dit zijn zeer brandbare stoffen en de dampen ervan zijn explosief. Rook niet tijdens deze werkzaamheden. Draai nooit de dop van de benzinetank los en vul nooit benzine bij wanneer de motor loopt, de motor heet is of de maaier in een gesloten ruimte staat.
- ! Controleer voor gebruik de benzineleidingen en vul geen benzine bij tot in de hals van tank. De hitte die wordt gegenereerd door de motor en door de zon en het uitzetten van de brandstof kunnen ertoe leiden dat de benzine overloopt en er brand ontstaat. Gebruik voor het opslaan van brandstoffen tanks die speciaal voor dat doel zijn ontworpen. Bewaar nooit een tank met benzine en parkeer nooit de maaier in een gebouw in de buurt van een warmtebron. Wees extra voorzichtig wanneer u met de accu werkt. Het gas in de accu is zeer explosief, rook daarom niet in de buurt van de accu en gebruik geen open vuur, zodat ernstige verwondingen kunnen worden voorkomen.

## 2.5 GEVAARLIJKE ONDERDELEN VAN DE MAAIER - RESTGEVAREN

- ! De tractormaaier is zo ontworpen dat deze, wanneer hij op de juiste manier en in perfecte technische staat wordt gebruikt, geen gevaar oplevert voor de bestuurder en zijn omgeving. Toch kunnen er zich tijdens het gebruik, onderhoud en afstellen situaties voordoen die gevaar opleveren voor de werknemers, als zij er niet van op de hoogte zijn en zich niet houden aan de hier gegeven veiligheidsinstructie. Deze gevaren vormen de zogenaamde restgevaren - het zijn gevaren die blijven bestaan, zelfs nadat alle preventieve en beschermende maatregelen overwogen en uitgevoerd zijn. Tijdens het gebruik, onderhoud en afstellen van de maaier zijn er restricties. Daarom moet elke persoon die met de maaier in aanraking komt, deze gevaren kennen en alle aanbevelingen voor de beperking van deze gevaren opvolgen.

### MAAIMESSEN

- ! De roterende maaimessen zijn zeer scherp en als u ermee in aanraking komt, bestaat er een ernstig risico op letsel aan de ledematen. Steek niet uw handen of benen onder de afdekking van het maaimechanisme. Breng nooit een deel van uw lichaam in de buurt van de roterende of bewegende messen van de maaier. Probeer niet met uw handen of met andere voorwerpen de bewegende maaimessen tegen te houden!

### BEWEGENDE EN HETE ONDERDELEN

- ! Als de motor draait, zijn er onderdelen die ronddraaien en die ernstig letsel kunnen toebrengen aan verschillende delen van het lichaam. Bij onderhoud of afstelling van onderdelen die zich onder de motorkap of onder de opgeheven maaier bevinden, moet dus verhoogde aandacht worden besteed en mag nooit een lichaamsdeel in de buurt van bewegende delen worden gebracht. Alleen een persoon met een perfecte kennis van de bewegingsprincipes van deze onderdelen mag ze onderhouden en afstellen. Tijdens het gebruik worden de onderdelen die zich onder de kap bevinden heet, en wanneer deze met een onbeschermd lichaamsdeel in contact komen, kunnen ernstige brandwonden ontstaan. Daarom moet u, voordat u de kap opent om onderhouds- of servicewerkzaamheden uit te voeren, de maaier altijd laten afkoelen en veiligheidshandschoenen gebruiken.

## PLAATS VAN DE BESTUURDER

- ! Op de plaats van de bestuurder bestaat het gevaar van het platform te vallen of uit te glijden ten gevolge van onoplettendheid. Wees daarom altijd voorzichtig bij het op- of afstappen van de maaier. Een ander gevaar voor de bestuurder is vermoeidheid, stress of verkeerd gedrag, veroorzaakt door overbelasting van het werk, onvoldoende verlichting van het gemaaide gebied of lawaai tijdens het werk. Het is daarom noodzakelijk gehoorbescherming te gebruiken bij het gebruik van de maaier, uzelf niet te overbelasten en pauzes te nemen.

## BRANDSTOFTANK

- ! De brandstof in de brandstoftank is een zeer ontvlambare stof, waarvan de dampen explosief zijn. Bij het werken met brandstof of in de nabijheid van de brandstoftank (ook als die gesloten is), mag u nooit roken, nooit in de buurt komen met een open vlam of met voorwerpen die hoge temperaturen genereren.



[WWW.LOBEST.HU](http://WWW.LOBEST.HU)



## 3 VOORBEREIDING VOOR INBEDRIJFSTELLING

### 3.1 UITPAKKEN EN INSPECTEREN



Dit hoofdstuk is in de eerste plaats bedoeld voor de monteurs van de verkoper die de maaier klaarmaken voor de gebruiker in het kader van de pre-sales service. In het geval dat u uw maaier reeds gemonteerd en gebruiksklaar ontvangen hebt, gaat u direct naar hoofdstuk 4.

In het geval dat u de maaier zelf hebt uitpakkt, dan is het noodzakelijk hem gebruiksklaar te maken volgens de aanwijzingen in dit hoofdstuk. Indien u niet zeker bent van de procedure of u hebt onvoldoende uitrusting, gereedschap of ervaring, aarzel dan niet om contact op te nemen met de verkoper van de maaier.

Wij raden aan alle montagewerkzaamheden uit te voeren met ten minste twee personen.



Inspecteer de verpakte maaier onmiddellijk na aflevering op beschadigingen. Informeer de vervoerder als u beschadigingen vindt. Als de klacht niet op tijd wordt ingediend, kan geen schadevergoeding worden geëist.

Controleer dat het model van de maaier het model is dat u hebt besteld. Pak, in het geval van een onregelmatigheid, de maaier niet uit en breng de leverancier onmiddellijk hiervan op de hoogte.

#### In de verpakking vindt u het volgende:



3.1

- (1) Kratdeksel
- (2) Rijplanken (let op – deze worden niet meegeleverd!)
- (3) Stuurwiel
- (4) Stoel
- (5) Documentatie (lijst van verpakte onderdelen, gebruikershandleiding voor de tractormaaier, gebruikershandleiding voor de motor, gebruikershandleiding voor de accu, servicelogboek)
- (6) De grasopvangbak is gedeeltelijk gedemonteerd in de kartonnen doos, met een haak en bindmateriaal.

#### UITPAKKEN

1. Verwijder met een geschikt stuk gereedschap (bijv. breekijzer of hamer, enz.) de krat (1), neem alle afzonderlijke verpakte onderdelen uit en verwijder alle verstevigings- en verpakkingsmateriaal.
2. Voer een visuele inspectie uit van de maaier en kijk naar beschadigingen die tijdens het vervoer kunnen zijn opgetreden. Pak ook alle afzonderlijk verpakte onderdelen uit en inspecteer ze. Als u schade in welke vorm dan ook ontdekt, neem dan onmiddellijk contact op met de leverancier en ga niet door met de montage van de maaier.
3. Breng geschikte rijplanken in gereedheid (📷 3.1 positie 2) zodat u de maaier van de pallet kunt rijden. Gebruikt u geen rijplanken, dan is er **het gevaar** dat u onderdelen van de maaier beschadigt.
4. Breng het maaimechanisme omhoog tot de transportpositie door de hendel naar de hoogste posities te trekken (📷 4.2). Brengt u het maaimechanisme niet omhoog, dan bestaat het risico **dat u het ernstig** beschadigt.

### 3.2 VERWIJDERING VAN VERPAKKINGSMATERIAAL



Wanneer u alles hebt uitpakkt, is het belangrijk dat het verpakkingsmateriaal goed bij het afval wordt verwerkt of wordt gerecycled. De verwerking moet worden uitgevoerd in overeenstemming met de in het land van de gebruiker geldende wetten voor afvalverwerking.



De verwijdering kan worden uitgevoerd door een gespecialiseerd bedrijf.

### 3.3 MONTAGE VAN DE AFZONDERLIJK VERPAKTE SAMENSTELLEN



Omdat het hier werkzaamheden van technische aard betreft, wordt deze maaier voorbereid voor gebruik door de leverancier van de tractormaaier (volgens onderstaande instructies).



Verwijder, voor de installatie, alle aangebrachte beschermende materialen, plaats de maaier op een vlakke ondergrond en richt de voorwielen in een voorwaartse stand.

#### 3.3.1 STOEL, STUURWIEL EN ACCU



3.3.1a

**a) Bevestig de stoel aan de kantelconsole:**

- ▶ Kantel de stoelconsole (1) ongeveer 90° omhoog.
- ▶ Steek de schroeven (3) in de gaten van de kleine plaat (2) en zet de plaat van de onderkant van de console tegen de linker groef.
- ▶ Schuif, vanaf de bovenkant van de console, de grote plaat (4) op de schroeven (3).
- ▶ Zet de stoel tegen de console aan en bevestig hem met schroeven (3). Draai de schroeven slechts lichtjes aan, de zitting moet op dit moment beweeglijk blijven.



3.3.1b

**b) Installeer het schuifmechanisme van de stoel:**

- ▶ Schuif het stoelplaatsingsmechanisme (5) in de rand van de interne opening van de console.
- ▶ Vanaf de onderzijde van de console legt u de plaat (6) tegen het mechanisme en steekt u de schroeven (7) in de gaten ervan. Draai ze lichtjes aan.
- ▶ Pas de positie van de zitting aan en draai de schroeven (3) en (7) vast.
- ▶ Kantel de stoel samen met de console naar beneden in de werkstand en stel met de hendel van het schuifmechanisme de juiste zitpositie voor uw lichaamslengte in.



3.3.1c

**c) Sluit de kabel van de veiligheidsschakelaar aan:**

- ▶ Kantel de stoel met de console naar buiten.
- ▶ Steek de sensor in het gat in de onderkant van de stoel en zet deze vast door de sensor rechtsom te draaien. Als de elektrische kabel niet op de aansluitingen van de schakelaar is aangesloten, sluit ze dan aan.



3.3.1d

**d) Monteer het stuurwiel:**

Optie zonder kantelbaar stuurwiel:

- ▶ Zet het stuurwiel op de as (1) en draai totdat de gaten in het stuurwiel en de as tegenover elkaar uitkomen.
- ▶ Het stuurwiel heeft twee hoogtestanden (A en B) kies de hoogte die geschikt is voor uw lichaamslengte. Plaats de meegeleverde pen (2) in het gat en sla de pen vast met een hamer.

Optie met kantelbaar stuurwiel:

- ▶ Verwijder de moer (2) en de sluitring (3) van de stuurstang(1).
- ▶ Smeer de stuurstang met gewoon vet.
- ▶ Schuif het stuurwiel op de stang, schuif de sluitring erop en zet het vast met een moer.
- ▶ Neem de dop met het Seco-logo( 4) uit het zakje met de gebruiksaanwijzing en tik het met de palm van uw hand op het stuur.



3.3.1e

**e) De accu aansluiten:**

- ▶ Draai de bouten op de polen van de accu los.
- ▶ Plaats de **rode draad** op de (+)-pool van de accu en zet de draad vast met de bout.
- ▶ Plaats de **bruine draad** op de (-)-pool van de accu en zet de draad vast met de bout.



- Wanneer u de draden anders vastzet dan hierboven wordt beschreven, zal dat beschadiging van de maaier tot gevolg hebben.  
- Wanneer u de accu loskoppelt, maak dan eerst de negatieve (-)-pool los van de accu.  
Wanneer u de accu in gebruik neemt en wanneer u onderhoudswerkzaamheden aan de accu uitvoert, ga dan te werk volgens de instructies in de gebruikershandleiding voor de accu. Volg ook alle veiligheidsinstructies die daarin worden beschreven.



De accu bevindt zich in het compartiment onder het stuurwiel.

In uitzonderlijke gevallen is het mogelijk dat om transportredenen de bumperstang van de maaier losgelaten wordt en terugschuift naar de stoel. In dergelijk geval ga als volgt te werk:



3.3.1f

**f) Plaats de bumperstang in de juiste positie:**



- ▶ Open de motorkap.
- ▶ Schuif de consoles van de bumperstang van de stoel - de juiste positie is duidelijk op het frame gemarkeerd.
- ▶ Draai de bouten van de consoles aan beide kanten van de maaier goed vast en sluit de kap.

### 3.3.2 GRASOPVANGBAK

De grasopvangbak wordt geleverd verpakt in een aparte doos. Om transporttechnische redenen zijn enkele van de onderdelen ervan gedemonteerd en zij moeten eerst worden gemonteerd. In de volgende hoofdstukken vindt u een globale beschrijving van de montage.

#### BENODIGD GEREEDSCHAP

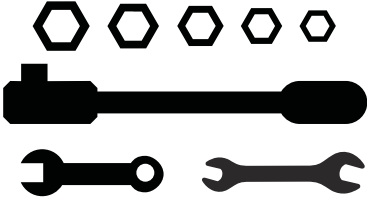
Voor de montage van de grasopvangbak hebt u het volgende gereedschap nodig:

		
▶ Een mes voor het verwijderen van het verpakkingsmateriaal	▶ Een set dopsleutels met zeskantige koppen en inbussleutels	▶ Kruiskopschroevendraaiers of een elektrische schroevendraaier

#### UITPAKKEN

Verpakkingsmateriaal verwijderen. Haal eerst het deksel, het frame en de zak eruit, en dan de verpakte afzonderlijke delen. Pak deze onderdelen uit en rangschik ze overzichtelijk op een geschikte plek.

#### INBEGREPEN INHOUD

- 
- 
- 3.3.2a
- (1) Deksel met bovenframe
  - (2) Zak
  - (3) Haken grasopvangbak
  - (4) Dumphendel
  - (5) Voorste buis
  - (6) Vulbuis
  - (7) Onderste beugels
  - (8) Onderste trekhaak (voor aanhangwagen)
  - (9) Handgreep deksel
  - (10) Contactveer van de sensor van de volle grasvanger
  - (11) Bevestigingsbouten, moeren en sluitringen
  - (12) Beschermend schild



In het pakket van de grasopvangbak vindt u ook reserve splitpennen voor de maaibladen (4 st.) Bewaar deze splitpennen zodat u ze later kunt gebruiken.

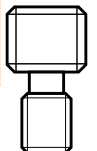

#### GRASOPVANGBAK - BESCHRIJVING VAN DE BELANGRIJKSTE ONDERDELEN (TERMINOLOGIE)





De posities komen overeen met de nummers in de illustratie 3.3.2a.

- 
- 
- 3.3.2b
- (1) Deksel
  - (2) Zak
  - (4) Dumphendel
  - (5) Voorste buis
  - (6) Vulbuis
  - (7) Onderste beugels (onder de vloer van de zak)
  - (9) Bovenste handgreep
  - (10) Contactveer van de sensor van de volle grasvanger

## INSTALLATIE VAN DE GRASOPVANGBAK

- **3.3.2c**
  - ▶ Schroef de scharnieren van de grasopvangbak (1) op de achterplaat. Gebruik daarvoor de installatiemarkeringen op de plaat die de juiste positie van de trekhaken aangeven.
  - ▶ Schroef de onderste trekhaak (2) alleen vast als u een aanhangwagen gaat gebruiken (optionele uitrusting).
- **3.3.2d**
  - ▶ Schroef de voorste buis onder het deksel van het bovenframe.
- **3.3.2e**
  - ▶ Bevestig de contactveer voor de volle grasvangersensor aan de linkerkant van de bovenste frameplaat.
- **3.3.2f**
  - ▶ Schroef de schuine buis in de grasopvangbak. Voor een grasopvangbak met een capaciteit van **320 l** gebruikt u de gaten **dichter** bij de voorste buis; voor de grasopvangbak met een capaciteit van **380 l** gebruikt u de gaten **verder weg** van de voorste buis.
- **3.3.2g**
  - ▶ Kantel de grasopvangbak 90° en schroef vanaf de onderkant de onderste beugels vast. Bevestig één kant van de beugels aan de voorste buis en de andere kant aan de schuine buis. Voor de **320 l** grasopvangbak gebruikt u twee beugels, voor de **380 l** grasopvangbak drie beugels.
- **3.3.2h**
  - ▶ Trek de rubberen zijkanten van de zak over de voorste buizen.
- **3.3.2i**
  - ▶ Plaats het beschermend schild (2) tussen het deksel van de grasopvangbak en de beugel (1). Zet de bovenste handgreep (3) er van boven op en schroef deze op het deksel vast met twee schroeven die van de onderkant in de groeven van de beugel gestoken worden.
- **3.3.2j**
  - ▶ Steek de hendel voor het leegmaken in het gat in het deksel van de grasopvangbak.
  - ▶ Schroef van buitenaf een zelftappende schroef in de gaten in het onderste uiteinde van de hendel.

## AFSTELLING VAN DE POSITIE VAN DE GRASOPVANGBAK NA DE INSTALLATIE

- **3.3.2k**
  - ▶ Hang de grasopvangbak aan de haakjes (1) aan de achterplaat van de maaier.
  - ▶ Controleer of de grasopvangbak en spatborden goed op elkaar aansluiten. De pijlen die op het deksel van de grasopvangbak en de beplating van de maaier gestempeld zijn, moeten naar elkaar wijzen, terwijl de afstand tussen de grasopvangbak en de grasopvangplaat niet groter mag zijn dan 3 mm.
- **3.3.2l**
  - ▶ Als de grasopvangbak niet uitgelijnd is, betekent dit dat de haken (1) niet in de juiste stand staan.
  - ▶ Verwijder de grasopvangbak en stel de positie van de haken aan, ten opzichte van de richting waarin deze niet uitgelijnd was met de maaier:
    - draai de schroeven (A) los om de haken op en neer te bewegen
    - draai de schroeven (B) los om de haken naar voren en achteren te verplaatsen
  - ▶ Na het afstellen van de positie, draait u de schroeven vast en hangt u de grasopvangbak weer op en controleert u of deze in de juiste positie staat.
  - ▶ Controleer ook de stand van de contactveer van de sensor voor een volle grasopvangbak (10) - de veer moet de schakelaar (C) raken, anders werkt het maaidek niet.

## 3.4 CONTROLES VOORAFGAAND AAN HET OPSTARTEN

### 3.4.1 HET OLIEPEIL CONTROLEREN

U kunt pas het oliepeil controleren als de maaier horizontaal staat. U kunt bij de olievuldop wanneer u de motorkap openkantelt. Schroef de oliepeilstok eruit, veeg de stok droog, steek hem er weer in en schroef hem er weer in. Schroef hem er dan weer uit en lees het oliepeil af.



Oliepeil op de peilstok:

- (1) - (ADD) laag oliepeil
- (2) - (FULL) maximum oliepeil

Het oliepeil moet tussen de twee markeringen op de peilstok staan. Zo niet, voeg dan motorolie toe totdat de "FULL" markering wordt bereikt. Het type van de motorolie wordt vermeld in de gebruikershandleiding van de motor.



U moet het oliepeil controleren voordat u gras gaat maaien. Het type van de motorolie wordt vermeld in de gebruikershandleiding van de motor.

### 3.4.2 DE ACCU CONTROLEREN

Controleer het laadniveau van de accu volgens de instructies in de gebruikershandleiding van de accu. Houd u aan alle instructies van de fabrikant, vooral bij het controleren en laden van de accu.

### 3.4.3 DE BRANDSTOFTANK VULLEN MET BRANDSTOF

Om veiligheidsredenen wordt de tractormaaier vervoerd zonder brandstof en daarom moet voorafgaand aan het eerste opstarten brandstof in de tank worden gedaan. Afhankelijk van het ontwerp van de maaier bevindt de brandstoftank zich onder de motorkap voor of in het linkerspatbord, de brandstoftank heeft een capaciteit van 14 l.



Gebruik alleen benzine met het octaangetal dat wordt aangeduid in de gebruikershandleiding van de motor. Defecten die veroorzaakt worden door een verkeerde brandstof vallen niet onder de garantie!

*Vul de brandstoftank alleen wanneer de motor is uitgeschakeld en de motor koud is. Vul de brandstoftank in een goed geventileerde ruimte.*

Eet en rook niet en gebruik geen open vuur wanneer u met brandstoffen werkt.

Gebruik voor het vullen van de brandstoftank een geschikte trechter.

*Houd u aan de maximaal toegestane niveau voor de brandstoftank, d.w.z. het brandstofniveau staat onder in de vulopening. Vul de brandstoftank nooit tot boven dit maximale niveau.*

Let erop dat u bij het vullen van de tank geen brandstof morst. Gemorste brandstof kan gemakkelijk vlam vatten. Als u brandstof morst, veeg de gemorste brandstof dan grondig droog.

Bewaar brandstof buiten het bereik van kinderen.



Het type brandstof wordt vermeld in de gebruikershandleiding van motor.

#### Procedure voor het tanken van brandstof:

- ▶ Open de dop van de brandstoftank. Open deze langzaam want er kan overdruk in de brandstoftank heersen die wordt veroorzaakt door benzinedampen.
- ▶ Plaats een trechter in de opening van de brandstoftank en begin de brandstof uit de voorraadtank te gieten. Het brandstofniveau mag onder geen enkele voorwaarde hoger uitkomen dan de onderzijde van de vulopening.
- ▶ Veeg na het vullen van de brandstoftank altijd het gebied rond de opening van de brandstoftank droog en ook de opening van de brandstoftank zelf. U kunt het brandstofniveau aflezen aan de strepen.

U wordt geadviseerd de brandstoftank regelmatig schoon te maken omdat onzuiverheden in de brandstof kunnen leiden tot storingen van de motor.

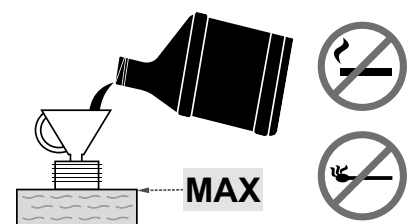

### 3.4.4 DE BANDENSPANNING CONTROLEREN

Controleer de bandenspanning, voordat u de maaier in gebruik neemt.

De luchtdruk in de banden voor en achter moet tussen 80 - 120 kPa liggen.

Het verschil in bandenspanning mag  $\pm 10$  kPa zijn.



**80 - 120 kPa**



Overschrijd niet de maximale bandenspanning die op de banden staat vermeld.

### 3.4.5 HET OLIEPEIL IN HET HYDRAULISCH CIRCUIT CONTROLEREN (geld alleen voor de maaier 106 4x4)



3.4.5

De maaier 106 4x4 is voorzien van een hydraulisch circuit met een overlooptank met de voorgeschreven hoeveelheid olie. Het oliepeil in de tank kan tijdens het transport dalen. De overlooptank bevindt zich onder de motorkap bij het stuurwiel

- ▶ Controleer of het oliepeil tussen de twee markeringen op het vereffeningstankje is, vul zo nodig bij met de nodige hoeveelheid van de voorgeschreven olie (▣ 6.3.16).

Veeg het gebied rond de tankopening en de tankopening zelf schoon. Maak ook regelmatig de gehele tank schoon, omdat vuil in de olie de levensduur van het oliefilter bekort en een defect tot gevolg kan hebben.

### 3.4.6 HET HYDRAULISCH CIRCUIT ONTLUCHTEN (ALLEEN 106 4x4 MAAIERS)

Het hydraulisch systeem wordt volledig ontlucht tijdens de eerste paar uren dat u met de maaier rijdt - wij adviseren u de maaier 1 tot 2 uur "in te rijden" met een niet te zware belasting. Als tijdens het inrijden de klank van het hydrofoon geluid veranderd, kan er lucht in de vooras zitten. U kunt de vooras ontluchten door de doppen aan de linker- en rechterkant los te draaien. Draai de doppen weer vast zodra de olie constant stroomt.

### 3.4.7 DE AFDICHTING VAN HET HYDRAULISCH CIRCUIT CONTROLEREN (ALLEEN OP 106 4x4 MAAIERS)

Controleer het hydraulische circuit visueel op olieklekken, namelijk de plaatsen waar de fittingen met de transmissies verbonden zijn. Als u lekken ontdekt, breng dan uw servicecentrum op de hoogte.

### 3.4.8 DE MACHINE VAN DE PALLET AFRIJDEN

Na alle montagewerkzaamheden en inspecties te hebben uitgevoerd, in de voorgaande hoofdstukken aangegeven, kan de maaier van de pallet gereden worden. Zorg daartoe voor geschikte oprijplaten die voor de voorwielen van de maaier geplaatst worden.

- Start de maaier volgens 5.2 DE MOTOR STARTEN en rij de maaier langzaam en voorzichtig van de pallet. Rijden met de maaier, zie hoofdstuk 5.5 RIJDEN MET DE MAAIER.
- Het is ook mogelijk om de maaier van de pallet te rijden zonder hem op te starten. Daarvoor is het nodig de achterwielaandrijving uit te schakelen. Voor nadere bijzonderheden, zie 4.2 BESCHRIJVING EN FUNCTIES VAN DE BEDIENINGSELEMENTEN / (21) EN (22) BY-PASS HENDEL - VRIJE BEWEGING VAN DE ACHTERWIELEN.



Als u besluit om met de bypass van de pallet af te rijden, moet u goed opletten dat de maaier niet versnelt als deze de oprijplaten afrijdt en tegen mensen of apparatuur in de ruimte botst.

Kertigépek és alkatrészek

WWW.LOBEST.HU

## 4 DE MAAIER BEDIENEN

### 4.1 LOCATIE VAN DE BELANGRIJKSTE BEDIENINGSELEMENTEN EN INDICATIELAMPJES

- (1) Gashendel
- (2) Informatiepaneel (als optie verkrijgbaar)
- (3) 12V aansluiting (als optie verkrijgbaar)
- (3) AUT/MAN-schakelaar - besturing van de maaifunctie wanneer de grasopvangbak vol is (als optie verkrijgbaar)
- (5) Schakelaar die het mogelijk maakt het maaimechanisme achteruitrijdend te bedienen
- (6) Schakelaar activering maaimechanisme
- (7) Hoofdschakelaar Aan/Uit
- (8) Zoemer
- (9) Parkeerrem
- (10) Cruise control (als optie verkrijgbaar)
- (11) Choke
- (12) Rempedaal en indicatielampje parkeerrem
- (13) Pedaal voor differentieelvergrendeling
- (14) Rempedaal
- (15) Pedaal achterwaartse rijrichting
- (16) Pedaal voorwaartse rijrichting
- (17) Hendel voor mulchklep
- (18) Hendel voor de hoogteafstelling van het maaimechanisme
- (19) Hendel voor de vergrendeling van de positie van het maaimechanisme
- (20) Handgreep dump-hendel grasopvangbak
- (21) Vrijgavehendel voor de K62-transmissie
- (22) Vrijgavehendel voor de K46-transmissie
- (23) Volledige grasopvangklep
- (24) Veer om de grasopvanger op zijn plaats te houden tijdens het rijden op het terrein
- (25) Veersensor grasopvangbak vol



4.1

## 4.2 BESCHRIJVING EN FUNCTIES VAN DE BEDIENINGSELEMENTEN



De getoonde locaties van bedieningselementen zullen mogelijk niet overeenkomen met werkelijke locatie, dit is afhankelijk van de configuratie van de maaier.

### (1) GASHENDEL

Voor het regelen van de snelheid van de motor. Deze hendel heeft drie standen:



**CHOKE\*** Een koude motor starten



**MAX** Maximumsnelheid van de motor



**MIN** Minimumsnelheid van de motor (stationair)

\* Alleen bij maaiers met motoren BS15, BS17, KO15, TE17 en HO16

### (2) INFORMATIEPANEEL (als optie verkrijgbare accessoires)

Op het informatiepaneel bevinden zich indicatielampjes, die de status van de basisfuncties van de maaier weergeven.



**Indicatielampje dat aangeeft dat de grasopvangbak is geplaatst en dat gaat branden wanneer de bak vol is.**

Brandend: de grasopvangbak is niet op de maaier gemonteerd  
Knipperend: de grasopvangbak is vol met gras

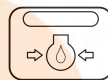

**Motoroliedruk**

Wanneer de oliedruk in de motor wegvalt, gaat het indicatielampje rood branden



**Parkeerrem en rem voor het rijden**

Wanneer u het rempedaal indrukt of de handrem inschakelt, gaat het indicatielampje rood branden

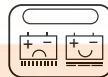

**De batterij opladen\***

De kleur van het indicatielampje verandert afhankelijk van de accuspanning. Het kan de volgende kleur en status hebben:

- permanent groen = accu is in orde (12,6 - 14 V) en laadt correct op
- snel rood knipperend = lage accuspanning (lager dan 12,6 V)\*
- langzaam knipperend, blauwe kleur = accuspanning is hoger dan 14 V – blijft dit lange tijd zo terwijl de maaier in bedrijf is, controleer dan het oplaadsysteem van de motor

\* Controleer het oplaadsysteem van de motor



**Teller van motoruren\*\***  
Toont het aantal motoruren.



\* Als u de motor hebt gestart en de maaier op het maximale toerental laat draaien zonder dat het maaimechanisme is ingeschakeld en de lichten zijn aangezet, en na ongeveer 1 minuut het indicatielampje niet verandert van rood in groen, mogelijk blauw, geeft dit aan dat het laadcircuit niet goed functioneert en moet u de hulp inroepen van een professioneel servicecentrum.

\*\* Knoeien aan de teller zal de garantie doen vervallen – de aansluiting van de teller van de motoruren is voorzien van een verzegeling. Neem onmiddellijk contact op met het servicewerkplaats als de teller van de motoruren niet goed werkt.



### (3) 12V AANSLUITING (als optie verkrijgbaar)

De 12V-aansluiting bevindt zich aan de rechterzijde van de machinekap.

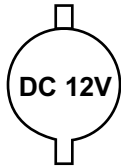

Deze aansluiting kan worden gebruikt voor de volgende taken:

- aansluiten/opladen van een mobiele telefoon
- een draagbare lamp aansluiten

De aansluiting kan niet gebruikt worden om de accu op te laden!

### (4) SCHAKELAAR VOOR DE REGELING VAN DE MAAIFUNCTIE WANNEER DE GRASOPVANGBAK VOL IS (als optie verkrijgbaar)

De AUT/MAN-schakelaar is bedoeld voor het inschakelen en uitschakelen van de besturing van de maaifunctie (maaimechanisme) wanneer de grasopvangbak vol is.

In de stand **MAN** is maaien permanent ingeschakeld en wanneer de grasopvangbak vol is, kan het gemaaid gras zich ophopen in de uitwerpbuis. Deze stand is bedoeld om nog even te kunnen maaien en het werk te kunnen afmaken als er nog maar een klein stuk te maaien is.



Als de maaier is voorzien van een akoestisch signaal (zoemer), klinkt dat automatisch wanneer de mand vol is.

In de stand **AUT** wordt het maaien automatisch uitgeschakeld wanneer de grasopvangbak vol is.

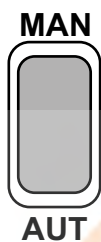

Functie	Grasopvangbak is vol	Maaimechanisme
<b>AUT</b>	<b>NEE</b>	<b>INGESCHAKELD</b>
<b>AUT</b>	<b>JA</b>	<b>UITGESCHAKELD</b>
<b>MAN</b>	<b>NEE</b>	<b>INGESCHAKELD</b>
<b>MAN</b>	<b>JA</b>	<b>INGESCHAKELD</b>

### (5) DEACTIVERING VAN DE ONTKOPPELING VAN HET MAAIMECHANISME VOOR ACHTERUITRIJDEN

Schakelaar R dient om de functie van de automatische ont koppeling van het maaimechanisme bij achteruitrijden uit te schakelen (5.5.1).

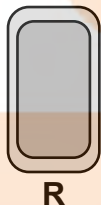

De schakelaar moet ingedrukt worden wanneer het maaidek al automatisch ont koppeld is, maar de messen nog niet gestopt zijn met draaien (ong. 4 seconden) of wanneer het maaidek gestart wordt onmiddellijk voordat het achteruitrijpedaal wordt ingetrapt. Dan wordt met iedere daaropvolgende verandering in de rijrichting van achteruit naar vooruit de ont koppeling van het maaimechanisme weer geactiveerd.

### (6) SCHAKELAAR ACTIVERING MAAIMECHANISME

Druk de schakelaar in stand 1 om het maaimechanisme in te schakelen. Wanneer u de schakelaar in stand 0 drukt wordt het maaimechanisme uitgeschakeld.



1

**INGESCHAKELD**

Inschakeling van het maaimechanisme / het maaimechanisme is ingeschakeld

0

**UITGESCHAKELD**

Uitschakeling van het maaimechanisme / het maaimechanisme is uitgeschakeld

## (7) HOOFDSCHAKELAAR AAN/UIT

Voor het starten / uitzetten van de motor. Deze hendel heeft vier standen:

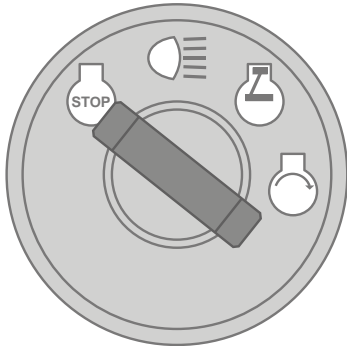

Contact uit / contact uitzetten



De koplampen op de kap inschakelen/uitschakelen



Contact aan, de motor loopt.



Motor starten - startpositie

## (8) ZOEMER



De zoemer geeft een geluidssignaal wanneer de grasopvangbak vol is



Wanneer het geluidssignaal heeft geklonken, om aan te duiden dat de grasopvangbak vol is, wordt het maimechanisme niet uitgeschakeld!

## (9) HENDEL VAN DE PARKEERREM



De hendel van de parkeerrem heeft twee standen. In **ingeduwde stand** is de rem niet ingeschakeld, wanneer u de hendel **omhoog trekt en het rempedaal** indrukt, wordt de parkeerrem ingeschakeld (zal remmen).

Wanneer u op het rempedaal drukt, wordt de parkeerrem uitgeschakeld en wordt de hendel automatisch vrijgegeven en in de ingeduwde stand gezet.



Staat de hendel in de repositie, duw deze dan nooit met de hand omlaag. Trap altijd het rempedaal in.

## (10) CRUISE CONTROL

Cruise control wordt alleen gebruikt wanneer u in een lange rechte lijn rijdt. U kunt pas van richting veranderen wanneer u de cruise control hebt uitgeschakeld.



Cruise control werkt alleen wanneer het contact is ingeschakeld.

### Cruise control inschakelen:

1. Stel de snelheid in door op het pedaal voor rijden in voorwaartse richting te trappen.
2. Trek de cruise control omhoog.
3. Haal uw voet van het rijpedaal

### Cruise control uitschakelen:

Trap op het rempedaal of op het pedaal voor rijden in voorwaartse richting.

## (11) CHOKE

Voor het starten van een koude motor.



Machines met een 2V-motor (V TWIN) zijn voorzien van een aparte choke, behalve de motoren met een elektronische choke.

## (12) REMPEDAAL EN INDICATIELAMPJE PARKEERREM

Het indicatielampje dient om aan te geven dat de rem wordt ingetrapt en dat de parkeerrem is ingeschakeld.

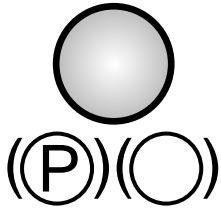

Signaal dat de parkeerrem is ingeschakeld



Signaal dat het rempedaal wordt ingetrapt

## (13) PEDAAL VOOR DIFFERENTIEELVERGREDELING

Het pedaal wordt alleen gebruikt als dat nodig is en alleen wanneer u recht vooruit rijdt.



Wanneer u het pedaal indrukt, wordt de vergrendeling ingeschakeld.

Wanneer u het pedaal loslaat, wordt de vergrendeling automatisch uitgeschakeld.



**Gebruik de vergrendeling van het differentieel nooit wanneer u van rijrichting verandert. U zou dan de transmissie ernstig kunnen beschadigen!**

## (14) REMPEDAAL



De tractormaaier gaat langzamer rijden wanneer u het rempedaal intrapt.

Het pedaal wordt ook gebruikt bij het starten van de maaier – **starten is alleen mogelijk wanneer het rempedaal is ingedrukt.**

## (15) PEDAAL ACHTERWAARTSE RIJRICHTING

Het pedaal regelt het vermogen dat op de achterwielen wordt overgebracht en de snelheid van de maaier in **achterwaartse richting**.



Hoe verder het pedaal naar de vloer wordt gedrukt, des te sneller rijdt de maaier en omgekeerd.

Wanneer u het pedaal loslaat zal het automatisch teruggaan naar de neutrale stand en zal de maaier stoppen.

Meer informatie  5.5.



**U kunt de rijrichting pas veranderen van vooruit in achteruit of van achteruit in vooruit als u de maaier hebt stilgezet!**

## (16) PEDAAL VOORWAARTSE RIJRICHTING

Het pedaal regelt het vermogen dat op de achterwielen wordt overgebracht en de snelheid van de maaier in **voorwaartse richting**.

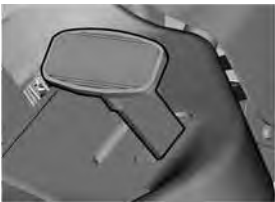

Hoe verder het pedaal naar de vloer wordt gedrukt, des te sneller rijdt de maaier en omgekeerd.

Wanneer u het pedaal loslaat zal het automatisch teruggaan naar de neutrale stand en zal de maaier stoppen.

Meer informatie  5.5.



**U kunt de rijrichting pas veranderen van vooruit in achteruit of van achteruit in vooruit als u de maaier hebt stilgezet!**

### (17) HENDEL VOOR MULCHKLEP

De hendel heeft twee functies:

- 1) **Grasopvang** – het maaisel wordt opgevangen in de grasopvangbak
- 2) **Mulchen** – het maaisel wordt onder de grasmaaier uitgespreid



Voordat u de hendel van de grasopvangstand naar de mulchstand (omlaag) zet, moet u eerst de maaier stoppen en het maaidek ongeveer 20 seconden zonder maaifunctie laten draaien, zodat het resterende maaisel uit de uitwerpkoker wordt geblazen. Pas dan zet u de hendel in de mulchstand en begint u vooruit te rijden. Als u zich niet aan deze procedure houdt, kan dat de onjuiste werking van de klep en het dichtslippen van de uitwerpkoker tot gevolg hebben.



4.1

Als u de hendel in stand **1** zet (dichter bij de voorwielen), gaat de mulchklep open en **wordt het gras in de grasopvangbak opgevangen**.

Als u de hendel in stand **2** zet (dichter bij de achterwielen) sluit u de mulchklep en **wordt het gras onder de grasmaaier uitgespreid**.



Voor een goede werking van de mulchklep is het noodzakelijk om aan het einde van de maaisessie het maaisel en vuil grondig uit het maaidek en de uitwerpkoker te verwijderen.

### (18) HENDEL VOOR DE HOOGTEAFSTELLING VAN HET MAAIMECHANISME

Met deze hendel stelt u de hoogte af van het maaimechanisme tot de grond.



De hendel heeft **7** werkstanden, die overeenkomen met een maaihogte van **3 tot 9,5** cm.

Hoe hoger het getal van de positie van de hendel, des te hoger is de begroeiing na het maaien.



Wanneer u rijdt zonder te maaien, moet de hendel in stand **7** staan.

### (19) HENDEL VOOR VERGRENDING VAN DE POSITIE VAN HET MAAIMECHANISME

De hendel dient voor vergrendeling van de positie van het maaimechanisme.



U kunt de hendel gebruiken voor de eerste vier standen van het maaimechanisme. Kantel eerst de hendel voor vergrendeling omhoog, zet vervolgens de hendel voor het maaimechanisme in de juiste stand en vergrendel deze stand door de hendel voor de vergrendeling omlaag te kantelen.

### (20) HANDGREEP DUMP-HENDEL GRASOPVANGBAK

De hendel dient voor het leegmaken van de grasopvangbak.



Meer informatie  **5.6**.

### (21) EN (22) BYPASSHENDEL – VRIJE BEWEGING VAN DE ACHTERWIELEN

De functie van de bypasshendel is het uitschakelen van de transmissie naar de achterwielen en wordt gebruikt als de maaier moet worden verplaatst zonder de motor te gebruiken. Afhankelijk van de gebruikte aandrijving, bevindt deze hendel zich **achter** het linker achterwiel of **voor** het linker achterwiel. De hendel heeft de volgende twee standen:



Stand	Aandrijving van de achterwielen	Gebruik
[0]	UITGESCHAKELD	Wanneer u de machine duwt, is de motor uitgeschakeld
[1]	INGESCHAKELD	Wanneer u rijdt, is de motor ingeschakeld



**OPGELET!** De 106 4x4 maaier **kan** om constructietechnische redenen **niet de voorsaaandrijving uitschakelen** – het hydraulisch systeem is niet voorzien van een bypass-klep. Hierdoor kan de maaier aanzienlijk moeilijker worden verplaatst als de motor niet loopt. Als de maaier dan wordt verplaatst, wordt de vooras aanzienlijk overbelast en dat kan leiden tot beschadiging. Wanneer het nodig is dat u de maaier verplaatst zonder dat de motor loopt, duw de maaier dan altijd met een ontlaste vooras. De bypasshendel op deze maaier wordt voornamelijk gebruikt om het hydrostatische systeem te ontluften. Laat deze procedure uitvoeren door een gespecialiseerde servicewerkplaats, omdat hierbij hoge eisen worden gesteld aan de apparatuur. **De maaier mag niet worden gebruikt (in de versnelling) als de bypasshendel in de uitgeschakelde stand staat - er is dan gevaar dat de transmissie wordt beschadigd!**

### (23) VOLLEDIGE GRASOPVANGKLEP



Geeft aan dat de grasopvangbak vol is.

Best Kft.

Kertigépek és alkatrészek

### (24) VEER OM DE GRASOPVANGER OP ZIJN PLAATS TE HOUDEN TIJDENS HET RIJDEN OP HET TERREIN



Houdt de grasopvanger op zijn plaats tijdens het rijden op oneven terrein.

WWW.LOBEST.HU

### (25) VEERSENSOR GRASOPVANGBAK VOL



Activeert de veer voor grasopvangbak vol.

## 5 BEDIENEN VAN EN WERKEN MET DE MAAIER

Wat u moet weten voordat u de tractormaaier de eerste keer aanzet:



- ▶ De tractormaaier is uitgerust met veiligheidscontracten, die worden ingeschakeld door middel van:
  - een schakelaar onder de stoel
  - een schakelaar geplaatst op een geplaatste grasopvangbak of afbuiginrichting
  - een schakelaar voor een volle grasopvangbak
  - een rempedaalschakelaar
- ▶ De motor stopt automatisch als de gebruiker opstaat van de stoel en de maaier niet is vastgezet met de parkeerrem.
- ▶ U kunt de motor alleen starten wanneer het maaimechanisme is uitgeschakeld en de grasopvangbak is bevestigd, of een afbuiginrichting die tijdens het mulchen voorkomt dat gemaaid gras terechtkomt in de uitwerpbuis die leidt naar de grasopvangbak, is bevestigd, en het rempedaal is ingetrapt.

### 5.1 CONTROLES VOORAFGAAND AAN HET OPSTARTEN VAN DE MAAIER

Controleer voordat u de tractormaaier gaat starten het volgende:

- ▶ Olipeil in de motor (▣ 3.4.1)
- ▶ Laadniveau van de accu (▣ 3.4.2)
- ▶ Brandstofniveau (▣ 3.4.3)
- ▶ Bandenspanning (▣ 3.4.4)
- ▶ Dat de bypasshendel in de stand "1" staat

### 5.2 DE MOTOR STARTEN

De maaier is voorzien van een functie die voorkomt dat de motor wordt gestart als niet aan de volgende veiligheidscondities wordt voldaan:

- ▶ De aandrijving van het maaimechanisme is ontkoppeld
- ▶ Het rijpedaal is niet ingeduwd
- ▶ De bestuurder zit op de stoel van de maaier
- ▶ Het rempedaal is ingedruwd of de rem is in de parkeerstand gezet

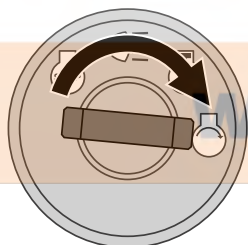

Dat wordt voldaan aan deze condities op het moment dat de motor wordt gestart wordt aangeduid door het rode lampje voor het rempedaal en voor het parkeerpedaal dat **ononderbroken brandt** (Ⓟ)(○).

**Het rode signaallampje werkt ook als een signaal voor de batterijstatus!**

Als het rode signaallampje begint te knipperen zelfs als u het rempedaal niet hebt ingetrapt en de sleutel in de stand "contact UIT" hebt gedraaid, betekent dit dat de accu bijna leeg is. Als het signaallampje knippert terwijl de motor loopt, werkt het laadsysteem van de accu niet goed. Neem in dat geval zo spoedig mogelijk contact op met een geautoriseerd servicecentrum.

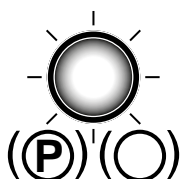

————— OK

----- NO OK

Dat niet wordt voldaan aan deze condities op het moment dat de motor wordt gestart wordt aangeduid door het rode lampje voor het rempedaal en voor het parkeerpedaal dat **onderbroken brandt (knippert)** (Ⓟ)(○).

Start, wanneer u aan de beschreven voorwaarden hebt voldaan, de motor als volgt:

- 1) Duw het rempedaal in.
- 2) Zet de hendel voor de hoogte-afstelling van het maaimechanisme in stand "7".
- 3) Stel de gashendel als volgt in:
  - Op maaiers met een 2-cilindermotor op "MAX"
  - Op machines met een enkele-cilindermotor op "CHOKE"
- e) Trek de choke uit (alleen op maaiers die voorzien zijn van een onafhankelijke choke)
- 5) Zet de sleutel in de stand "Ignition on" (Contact aan) en wacht **ten minste 1 seconde**. In die tijd wordt de diagnose van het elektronisch systeem van de maaier uitgevoerd. Draai vervolgens de sleutel in de stand "Start engine" (Motor starten) en de motor start. Na de start laat u de sleutel los en keert de sleutel vanzelf terug in de stand "Ignition on" (Contact aan).



Laat de contactsleutel los zodra de motor start. **Het starten van de motor mag niet langer dan 10 seconden duren, omdat anders het gevaar bestaat dat de schakelaar wordt beschadigd!**  
Gebruik nooit vaste externe starters voor het starten van de maaier. Hierdoor zou de elektrische bedrading beschadigd kunnen raken. Er kan een 12V-accu met een hogere capaciteit worden aangesloten.

- 6) Duw de choke terug (*alleen bij maaiers met een 2-cilindermotor*)
- 7) Verplaats de gashendel langzaam naar de stand "**MIN**".



Laat de motor een aantal minuten draaien voordat u het maimechanisme inschakelt.



Laat de motor **nooit draaien in een afgesloten of slecht geventileerde ruimte**. Uitlaatgassen bevatten stoffen die schadelijk zijn voor uw gezondheid.  
Houd uw handen, benen en kleding **weg bij de draaiende onderdelen en de uitlaat**.

## 5.2.1 NOODRIJSYSTEEM

De maaier is voorzien van een speciaal noodrijsysteem dat het mogelijk maakt de motor in een noodsituatie te starten en de maaier terug te rijden in het geval van een storing van het elektrisch systeem die maakt dat de maaier niet kan worden gestart nadat aan de startcondities is voldaan, zie hierboven.

### Procedure voor het activeren van het noodrijsysteem:

- ▶ ga op de stoel zitten
- ▶ duw het rempedaal in
- ▶ draai de sleutel in de schakelkast in de stand "ignition on" (contact aan - elektrische circuits aangesloten)
- ▶ Druk 5 keer op de knop R

Vervolgens kunt u de maaier starten en naar een plaats rijden waar transport naar een servicecentrum mogelijk is. In de noodrijstand kan het maimechanisme niet worden ingeschakeld!

## 5.3 DE MOTOR UITSCHAKELEN

- a) Zet de gashendel in de stand "**MIN**".
- b) Schakel het maimechanisme, als dat is ingeschakeld, uit door de schakelaar omlaag te drukken.
- c) Zet de motor uit door de sleutel in de stand "**STOP**" te draaien en neem de sleutel uit het contact.



Laat de motor, als deze zeer heet is, enige tijd op het minimum toerental draaien.



Stop de motor nooit door alleen maar uit de stoel op te staan, terwijl u de sleutel in het contact laat zitten in de stand "ON", omdat dit tot een elektrische storing kan leiden.

**Zet de sleutel altijd in de stand "OFF" en haal de sleutel uit het contact.** Zo voorkomt u dat de maaier wordt gestart door onbevoegden of door kinderen.

*Voordat u het contact uitschakelt, verlaagt u het motortoerental om te voorkomen dat de motor zelfontbrandt.* Als u geen gevolg geeft aan deze instructie, kan dat leiden tot beschadiging van de motor en van de uitlaat.

**Maak nooit de accukabels los terwijl de motor draait!** Hierdoor zou het regelmechanisme van de motor beschadigd kunnen raken.

### 5.3.1 VAN DE MAAIER STAPPEN TERWIJL DE MOTOR LOOPT

Als u de maaier gedurende enige tijd wilt of moet verlaten (bijv., om obstakels te verwijderen, enz.) en u wilt daarna verder gaan met maaien, kunt u **van de machine stappen en de motor laten draaien**. De accu van de maaier wordt dan gespaard.

#### Voorwaarden voor het van de maaier stappen terwijl de motor draait:

- ▶ het maimechanisme is ontkoppeld
- ▶ de gashendel staat in de stand "**MIN**"
- ▶ de versnelling staat in neutraal en de handrem is ingeschakeld (het indicatielampje van de rem brandt)

## 5.4 IN- EN UITSCHAKELEN VAN HET MAAIMECHANISME

### 5.4.1 HET MAAIMECHANISME INSCHAKELEN

- ▶ Zet de gashendel in de stand "**MAX**".
- ▶ Stel met de hendel voor de hoogte-afstelling van het maimechanisme het maimechanisme af en daarbij de maaierhoogte in. Zet de aan/uit-schakelaar voor het maimechanisme in de stand "**ENGAGED**" (**INGESCHAKELD**).



#### Voorwaarden voor het inschakelen van het maaimechanisme:

- de bestuurder zit op de stoel van de maaier
- de grasopvangbak, of de deflector of de deksel van de afvoerbuis is geïnstalleerd
- de AUT/MAN-schakelaar (als optie verkrijgbaar accessoire) staat in de stand "AUT" en de grasopvangbak is leeg
- de AUT/MAN-schakelaar (als optie verkrijgbaar accessoire) staat in de stand "MAN".

### 5.4.2 HET MAAIMECHANISME ONTKOPPELEN

- Schakel het maaimechanisme uit door de aan/uit-schakelaar omlaag te duwen.



Als de berijder uit de stoel opstaat, wordt de motor automatisch uitgezet en daarbij ook de rotatie van de maaimessen stilgezet.

Maar u mag nooit het maaimechanisme uitschakelen door gewoon uit de stoel op te staan. Als u niet de sleutel in het contact uit de stand "ON" in de stand "STOP" draait, blijft een gedeelte van de elektrische installatie onder spanning staan en dat kan leiden tot beschadiging. Ook blijft de urenteller van de motor ingeschakeld.

### 5.4.3 DE HOOGTE VAN HET MAAIMECHANISME INSTELLEN VOOR HET MAAIEN

- Als u het maaimechanisme **hoger van de grond** wilt afstellen, verplaats dan de hendel voor de hoogteafstelling van het maaimechanisme **naar** een hogere stand.



- Als u het maaimechanisme **dichter bij de grond** wilt afstellen, verplaats dan de hendel voor de hoogteafstelling van het maaimechanisme **naar** een lagere stand.



Stand "1" wordt gebruikt voor het kopiëren van de ongelijkmatigheden van het terrein. Gebruik deze hoogte niet permanent, omdat dit kan leiden tot meer slijtage van de onderdelen van het maaimechanisme.

Het maaimechanisme is voorzien van vier loopwielen, die bij oneffen terrein het frame met het maaidek optillen en zo de maaimessen beschermen tegen beschadiging.

### 5.4.4 AFSTELLING VAN DE CONTROLEKRACHT VAN DE AFSTELHENDEL VOOR DE ELEVATIE VAN HET MAAIMECHANISME



5.4.4

Als u veel lichamelijke kracht moet gebruiken om de hendel voor de hoogteverstelling van het maaidek van stand naar stand te bewegen, maak dan de spanning van de veer van het hendelmechanisme losser. De veer bevindt zich aan de rechterkant van de maaier en zijn juiste lengte is **93 mm** voor **UJ102**, **115 mm** voor **UJ110** en **110 mm** voor **UJ122**. Zet de hendel voor de hoogte-afstelling van het maaimechanisme in stand 1. Gebruik een passende moersleutel om de moer los te draaien en test of de spanning geschikt is.

Als het schakelen met de hendel te gemakkelijk gaat, span dan de veer aan.

### 5.4.5 HET MAAIMECHANISME UITLIJNEN

Voor de beste maaieresultaten moet het maaimechanisme goed verticaal zijn uitgelijnd. De procedure voor de aanpassing wordt beschreven in hoofdstuk "6.3.7 MAAIMECHANISME - CONTROLEREN EN UITLIJNEN" van deze handleiding.

## 5.5 RIJDEN MET DE MAAIER

#### Algemene waarschuwingen voordat u gaat rijden:

- Controleer of **de parkeerrem is uitgeschakeld**. De hendel van de parkeerrem mag niet in de uitgetrokken stand blijven – het indicatielampje brandt (4.2). Wanneer u op de parkeerrem trapt, wordt de parkeerrem automatisch uitgeschakeld. In het geval dat het gaspedaal wordt ingedrukt wanneer de parkeerrem is ingeschakeld en het indicatielampje van de rem brandt, stopt de motor automatisch. Dit geldt ook tijdens het rijden, wanneer u tegelijkertijd op het gaspedaal en het rempedaal trapt. **Op deze wijze wordt de hydraulische transmissie beschermd tegen beschadiging!**
- De bypasshendel moet in stand "1"1" staan, d.w.z. de **bypass** van de aandrijving **moet ingeschakeld zijn**.
- Wanneer u rijdt naar een terrein dat u wilt gaan maaien, **moet het maaimechanisme uitgeschakeld zijn en in de hoogste stand staan**, d.w.z., de hendel van de hoogte-instelling van het maaimechanisme staat in stand "7".
- **Wanneer u over obstakels rijdt die hoger zijn dan 8 cm** (trottoirbanden, enz.), moet u **rijplanken** gebruiken zodat u het maaimechanisme en de versnellingsbak niet beschadigt.
- **Voorkom** dat de voorwielen hard **stoten tegen massieve obstakels**, omdat dan de vooras beschadigd zou kunnen raken, vooral wanneer u aan hoge snelheid rijdt.



## 5.5.1 VOORUIT- / ACHTERUITRIJDEN

- ▶ Verplaats de gashendel langzaam naar de stand "**MIN**". Zo brengt u het toerental van de motor omlaag.
- ▶ Trap langzaam het rijpedaal in, afhankelijk van de gewenste rijrichting (vooruit of achteruit).



Let op - u loopt het risico u te verwonden als u het pedaal snel intrapt!



- *U kunt de rijrichting naar voren / naar achteren alleen wijzigen wanneer u de maaier hebt stilgezet.* Als u dit doet terwijl de maaier rijdt, bestaat het gevaar dat u de transmissie beschadigt.
- **Gebruik nooit het rijpedaal en het rempedaal tegelijkertijd - dit kan leiden tot storing in de transmissie.**

Het systeem is voorzien van een functie **automatische ontkoppeling van het maamechanisme voor achteruitrijden** bij een snelheid van meer dan 0,3 m/s (ongev. 1 km/u)

Bij opzettelijk en gecontroleerd achteruitrijden met het maamechanisme ingeschakeld, kunt u deze veiligheidsfunctie uitschakelen door te drukken op de knop **R** die zich naast het stuur bevindt (▣ 4.2 (5)). Dan wordt met iedere daaropvolgende verandering in de rijrichting van achteruit naar vooruit de ontkoppeling van het maamechanisme weer geactiveerd.



**Wanneer u de ontkoppeling van deze functie gebruikt met de R-knop, let dan tijdens het achteruitrijden vooral heel goed op het gebied achter de maaier.**

## 5.5.2 STOPPEN

U kunt het rijden van de maaier, vooruit of achteruit, stoppen door **geleidelijk uw voet van het rijpedaal te halen en vervolgens het rempedaal in te trappen.**



Wanneer u op het rempedaal trapt en de cruise-control is ingeschakeld, wordt deze automatisch in de neutrale stand gezet. De remafstand is minder dan 2 m.

## 5.5.3 RIJSNELHEID EN GRASMAAIEN

- ▶ Over het algemeen geldt dat **hoe natter, hoger en dichter het gras is, des te lager de rijsnelheid** moet zijn. Wanneer de maaier rijdt op hoge snelheid of wanneer de machine zwaar belast is, wordt de rotatie van de maaimessen verminderd, is de kwaliteit van het maaien minder en kan de uitwerpbuis verstopt raken. Stel onder dergelijke omstandigheden de motor in op maximaal vermogen.
- ▶ Als het **gras erg hoog is**, moet het **enkele malen worden gemaaid**. Maai eerst op maximale hoogte en met een kleinere maaibreedte, als dat nodig is. De tweede maal kan dan het gras op de gewenste hoogte worden gemaaid.
- ▶ Als u het maamechanisme van 110 cm gebruikt voor mulchen, moet de snelheid heel nauwkeurig **worden aangepast aan de hoogte** van de gemulchte begroeiing, zodat rekening wordt gehouden met de mogelijk zware belasting van de motoren in deze stand! Hoe hoger het gras, des te lager de rijsnelheid.
- ▶ Wij adviseren u te maaien **in parallelle of gekruiste banen**. Wanneer u een oppervlak maait dat u al eerder met de maaier hebt bestreken, neemt de effectiviteit van de messen toe en zal het gemaaide terrein er beter uitzien.
- ▶ Wanneer u rijdt over ongelijk terrein, kan de rijsnelheid wisselen.

Aanbevolen rijsnelheden van de maaier uitgaande van de condities:

Staat van de begroeiing	Aanbevolen snelheid
Hoog, dicht en nat	2 km/uur
Gemiddelde staat	3 – 5 km/uur
Lage, droge vegetatie	< 5 km/uur
Rijden zonder dat het maamechanisme is ingeschakeld	< 8 km/uur

## 5.5.4 RIJDEN OP EEN HELLING

Deze tractormaaier kan worden gebruikt op hellingen van maximaal **12° (21%)**, wanneer de **4x4**-aandrijving wordt gebruikt, op hellingen van maximaal **15° (27%)**.

Wanneer u werkt op een helling, moet u zich houden aan de volgende beginselen:

- ▶ Let extra goed op wanneer u op een helling rijdt.
- ▶ Rijdt altijd bij een lagere snelheid.
- ▶ Rijdt alleen haaks op de contouren van de helling, d.w.z. omhoog en omlaag. U kunt dwars op de helling rijden maar let extra goed op en doe het alleen wanneer u de maaier keert. Rijdt, als dat mogelijk is, niet in de richting van de contouren van het terrein.
- ▶ Let er bij het keren vooral op dat er niet een wiel over een verhoogd obstakel (steen, boomwortel, enz.) rijdt.
- ▶ Rijdt langzamer wanneer u van een helling of over obstakels rijdt. Let vooral goed op bij het keren en draaien op hellingen.
- ▶ Gebruik altijd de parkeerrem wanneer u stopt op een helling.

Correct

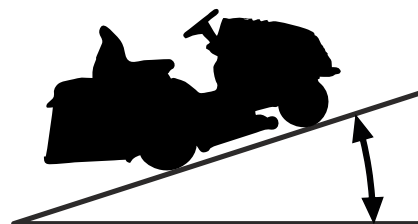

105J / 106 / 124: **Max 12° (21%)**  
106 4x4: **Max 15° (27%)**

Verkeerd

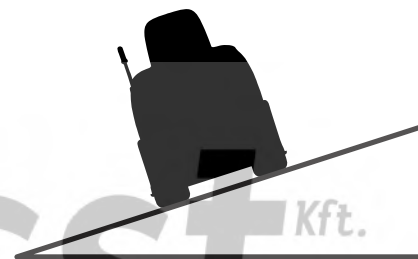

Wanneer u de maaier overbelast door te rijden op hellingen schuiner dan de hiervoor genoemde waarden, bestaat het risico dat u de transmissie ernstig beschadigt. De fabrikant is niet aansprakelijk voor schade die zo ontstaat.

## 5.6 DE GRASOPVANGBAK LEGEN

Wanneer de grasopvangbak vol is, wordt dat waargenomen door de flap voor grasopvang bak vol. Het is mogelijk om het niveau in te stellen wanneer de grasopvang bak vol is door het schuivende deel van de flap te verschuiven (de arm uitschuiven of inschuiven), hierdoor kunt u de capaciteit optimaliseren voor verschillende soorten vegetatie (droog gras, nat gras, bladeren, etc.).

- (1) Schuivende gedeelte uitgeschoven = grasopvangbak minimaal gevuld
- (2) Schuivende gedeelte ingeschoven = grasopvangbak maximaal gevuld



5.6a

### Procedure voor leegmaken:

- ▶ Rij de maaier naar de plaats waar u de grasopvangbak wilt legen. Zet de maaier stil en schakel de rem in. Gebruik op een helling de parkeerrem.
- ▶ Schakel het maimechanisme uit door de aan/uit-schakelaar omlaag te duwen.
- ▶ Als de AUT/MAN-schakelaar op de maaier is geïnstalleerd, laat deze schakelaar dan staan in de stand "AUT".
- ▶ Zet de gashendel in de stand "MIN".
- ▶ Schuif de handgreep van de dump-hendel van de grasopvangbak helemaal omhoog (1) en kantel omlaag (2), zodat de bak wordt leeggemaakt, laat de bak ongehinderd leegstromen, laat vervolgens langzaam los zodat de bak terugkantelt.



5.6b

## 6 ONDERHOUD EN AFSTELLING





Op juiste wijze regelmatig uitgevoerde onderhoudswerkzaamheden en inspecties dragen ertoe bij de probleemloze levensduur van de tractormaaier te verlengen. Versleten of beschadigde onderdelen moeten op tijd worden vervangen. **Gebruik bij het vervangen van onderdelen alleen originele onderdelen, het gebruik van niet-originele onderdelen kan de maaier beschadigen, de gezondheid van de bestuurder of andere personen in gevaar brengen en de garantie laten vervallen.** U kunt reserveonderdelen bestellen wanneer u contact opneemt met de fabrikant van de maaier of een geautoriseerde servicewerkplaats.







Onjuist of volledig verwaarloosd onderhoud kan leiden tot problemen met het gebruik van de tractormaaier, maar ook leiden tot letsel van de gebruiker.

Alle elementen voor beveiliging en bescherming die tijdens onderhoudswerkzaamheden worden verwijderd, moeten altijd weer op de juiste plaats worden geïnstalleerd en worden getest op functionaliteit.

### 6.1 OVERZICHT VAN INSPECTIES EN ONDERHOUD

	INTERVAL		MONTEREN		ACTIVITEIT	
<b>VOOR ELK GEBRUIK</b>			Motor en transmissie		Controleer het oliepeil	6.2.1 6.3.16
			Aandrijfriem rijfunctie		Inspectie en afstelling	6.3.12
			Rem		Inspectie van bedieningsfuncties	6.2.1
			Banden		Inspectie van bandenspanning	6.2.1
			Kabels		Inspectie van montage, inspectie van onderdelen van snelkoppeling	6.2.1
			Bevestiging van bouten		Inspectie, aandraaien indien nodig	6.2.1
			Maaimechanisme		Inspectie van spanning van de getande aandrijfriem van de maaimessen	6.3.9
			Veiligheidsschakelaars en -elementen		Inspectie van werking	6.2.1
<b>NA DE EERSTE 2 UUR</b>			Motor en transmissie		Controleer het oliepeil	6.2.1
<b>NA DE EERSTE 5 UUR</b>			Aandrijfriem rijfunctie		Inspectie en afstelling <sup>4</sup>	6.3.12
			Maaimechanisme		Inspectie van spanning van de getande aandrijfriem van de maaimessen <sup>4</sup>	6.3.9
					Inspectie van de juiste spanning van de V-riem van het maaimechanisme <sup>4</sup>	6.3.8
<b>NA ELK GEBRUIK</b>			Maaimechanisme		Schoonmaken en wassen	6.2.2
					Inspectie van de juiste spanning van de V-riem van het maaimechanisme	6.3.8
			De volledige maaier		Schoonmaken	6.2.2
			Grasopvangbak		Schoonmaken van de textielen zak	6.2.2
			Bevestiging van bouten		Inspectie, aandraaien indien nodig	6.2.1
<b>NA 25 UUR</b>			Bevestiging van bouten		Inspectie, aandraaien indien nodig	6.2.1
			Aandrijfriem rijfunctie		Inspectie en afstelling	6/03/12
			Vooras en stuurmechanisme		Inspectie en afstelling van speling	6/03/11
			Maaimechanisme		Inspectie van speling, uitlijning van assen, inspectie en slijpen van maaimessen <sup>3</sup>	6.3.6 6.3.7
			Smering		Smering van onderdelen volgens smeerschema	6.4

(vervolg)

 INTERVAL	 MONTEREN	 ACTIVITEIT	
NA 50 UUR	Luchtfilter en bougies	Inspectie, vervanging indien nodig <sup>1,2</sup>	6.3.2
	Smering	Smering van onderdelen volgens smeerschema	6.4
NA 50 MOTORUREN	Hydrostatische transmissie op 4x4-systemen	Verversen van de olie	6.3.16
NA 100 UUR	Motor, transmissie, elektromagnetische transmissie	Inspectie en afstelling van beweging	N
NA 200 MOTORUREN	Hydrostatische transmissie op 4x4-systemen	Verversen van de olie	6.3.16
MAANDELIJKS	Banden	Inspectie van bandenspanning	6.2.1
	Maaimechanisme	Inspectie van spanning van de getande aandrijfriem van de maaimessen	6.3.9
VOOR HET SEIZOEN	Brandstoffilter	Vervangen	N
	Batterij	Inspectie van elektrolyt en reiniging	6.3.1
	Aandrijfriem rijfunctie	Inspectie en afstelling	6.3.12
	Maaimechanisme	Inspectie van spanning van de getande aandrijfriem van de maaimessen	6.3.9
		Inspectie van de juiste spanning van de V-riem van het maaimechanisme	6.3.8
	Vooras en stuurmechanisme	Inspectie en afstelling van speling	6.3.11
NA HET SEIZOEN (BUITEN GEBRUIK STELLEN)	Motor	Verversen van de olie	6.3.2
	Kabels	Inspectie van montage, inspectie van onderdelen van snelkoppeling	6.2.1
	Maaimechanisme	Schoonmaken	6.2.2

**Uitleg voor tabel:**

1 = Vaker vervangen als de tractormaaier zwaarder belast wordt of werkt bij buitentemperaturen rond 35°C of hoger.

2 = Als de maaier werkt in een stoffige omgeving, voer de inspectie dan vaker uit.

3 = Voer de inspectie vaker uit als de maaier werkt in een omgeving met veel zand.

4 = Voor de inspectie vaker uit als een nieuwe riem is gemonteerd.

N = Handleiding van de fabrikant, bij de maaier geleverd.



Behalve regelmatig onderhoud volgens de bovenstaande tabel, moet de motorolie vervangen worden op basis van de aanbevelingen in de handleiding die door de motorfabrikant werd opgesteld, die bij de tractormaaier is gevoegd.

## 6.2 DAGELIJKSE INSPECTIES EN ONDERHOUDSWERKZAAMHEDEN



Zorg er, voordat u begint met onderhouds- of reparatiewerkzaamheden, voor dat volledig bekend bent met alle instructies, beperkingen en aanbevelingen in deze gebruikershandleiding.

**Haal altijd de sleutel uit het contact en ontkoppel de bougiekabels, voordat u schoonmaak-, onderhouds- en reparatiewerkzaamheden uitvoert.**

Draag tijdens het werk geschikte werkkleding en werkschoenen. Draag geschikte handschoenen wanneer u een maimes hanteert of bij werkzaamheden waarbij u het risico loopt van snijwonden.

Zorg ervoor dat u geen brandstof, olie of andere gevaarlijke stoffen morst.

**Voer geen grote reparaties uit als u niet het noodzakelijke gereedschap en niet de juiste kennis hebt van de reparatie van verbrandingsmotoren!**



Houd u bij het verwerken van gebruikte olie, brandstof of andere gevaarlijke stoffen altijd aan de geldende milieuvoorschriften.

### 6.2.1 VOOR U AAN DE SLAG GAAT

#### CONTROLEER DE BANDENSPANNING

Let er op dat de banden de voorgeschreven spanning hebben en controleer de bandenspanning regelmatig. Het behoud van de voorgeschreven bandenspanning is van belang voor een gelijkmatig maieresultaat. Verschillende bandenspanningen kunnen moeilijkheden veroorzaken bij het rijden en kunnen zelfs leiden tot verlies van controle over de maaier.

De luchtdruk in de voor- en achterbanden moet in het bereik van **80 - 140 KPa** liggen, terwijl de verschillen tussen de afzonderlijke banden **± 10 KPa** mogen bedragen.

#### CONTROLEER HET OLIEPEIL IN DE MOTOR

Parkeer de tractormaaier op een horizontaal oppervlak. Open de motorkap en draai de dop van de vulopening los. Schroef de oliepeilstok eruit, veeg de stok droog, steek hem er weer in en schroef hem er weer in. Schroef hem er dan weer uit en lees het oliepeil af.

Het oliepeil moet tussen de twee markeringen op de peilstok staan. Zo niet, voeg dan motorolie toe totdat de "**FULL**" markering wordt bereikt.



Nadere bijzonderheden over het controleren en bijvullen van olie vindt u in de aparte gebruikershandleiding die door de fabrikant van de motor wordt geleverd.

#### CONTROLEER KABELS EN BEVESTIGING VAN BOUTEN

Controleer de staat van de kabels (visueel) en of de bouten strak zijn aangedraaid (met de hand).

#### CONTROLEER DE STAAT VAN DE REMMEN

Controleer of de remmen goed werken. Ga hiervoor als volgt te werk:

- ▶ Parkeer de maaier op een vlakke ondergrond en schakel de motor uit.
- ▶ Trap het rempedaal in en schakel de parkeerrem in.
- ▶ Schakel met behulp van de bypasshendel de aandrijving van de achterwielen uit.
- ▶ Probeer de maaier vooruit te duwen. Als de achterwielen draaien, moeten de remmen worden nagezien. Neem contact op met een geautoriseerde servicewerkplaats en laat de remmen afstellen.

#### INSPECTIE VAN DE WERKING VAN VEILIGHEIDSVORZIENINGEN

Controleer voorafgaand aan ieder gebruik van de tractormaaier dat de veiligheidsvoorzieningen goed werken:

- ▶ schakelaar onder de stoel
- ▶ schakelaar op een bevestigde grasopvangbak of afbuiginrichting
- ▶ een schakelaar voor een volle grasopvangbak

### 6.2.2 NA DE WERKZAAMHEDEN

#### DE MAAIER OPSTELLEN

Breng na het voltooiën van de maaiwerkzaamheden het maimechanisme omhoog in de hoogste stand en schakel de aandrijving van de maaimessen uit.

Schakel het contact uit, trap het rempedaal in en zet de maaier vast met de parkeerrem. Sluit de brandstoftoevoer op maaiers met een 1-cilindermotor (BS15, 15,5 PK).

## DE MAAIER REINIGEN

Verwijder alle resten van vuil en gras van het oppervlak van de tractor, de uitwerpbuis en het maaimechanisme.

Reinig de textielen zak van de grasopvang grondig. Wanneer deze is verstopt met gras kan de maaier de grasopvangbak minder goed vullen.

## DE MAAIER WASSEN

Parkeer de maaier, voor u gaat wassen, op een geschikte vlakke ondergrond.

### ► Grasopvangbak:

- neem de grasopvangbak van de maaier, was deze schoon en laat drogen.

### ► Kunststof onderdelen van de maaier:

- reinig deze met een spons en water met een zeepoplossing.

### ► Maaimechanisme:

- was het binnengedeelte en ook het onderdeel van de uitwerpbuis
- schuif een slang van de juiste diameter op de aansluitingen op de kap van het maaimechanisme. Start de motor, schakel het maaimechanisme in en spoel het maaimechanisme gedurende 10 minuten schoon met stromend water.

Deze spoelprocedure moet na iedere maaibeurt worden uitgevoerd.



6.2.2



Kom niet met water in de buurt van de elektrische accessoires op het instrumentenpaneel, de accu, enz.

Sproei geen water onder druk op de lagers en poelies!

U kunt de maaier en zeker het maaimechanisme beter niet met een hogedrukreiniger schoonmaken. Dit kan de levensduur van lagers en andere bewegende delen verkorten!

## 6.3 REGELMATIGE CONTROLES, ONDERHOUD EN AFSTELLING

### 6.3.1 ACCU

Wanneer u de accu goed en regelmatig onderhoudt, zal deze langer meegaan. Controleer daarom regelmatig de conditie van de accu in overeenstemming met de instructies in de handleiding van de fabrikant van de accu.

- Houd de polen van de accu schoon. Als er zich vuil op verzamelt, of zij worden roestig, maak ze dan schoon volgens de aanbevelingen van de fabrikant van de accu. Onderbreking van het circuit die wordt veroorzaakt door oxidatie van de contacten, kan ertoe leiden dat de accu niet meer wordt opgeladen door de motor!
- Een lege accu moet zo snel mogelijk worden opgeladen, anders worden de cellen onherstelbaar beschadigd.
- De accu moet altijd worden opgeladen:
  - voorafgaand aan de eerste ingebruikname
  - wanneer u de accu lange tijd niet zult gebruiken
  - voorafgaand aan het opstarten na een langere onderbreking
  - in andere gevallen, gespecificeerd in de gebruikershandleiding van de accu die door de fabrikant is geleverd.
- Gebruik, als de accu moet worden vervangen, altijd een accu van hetzelfde formaat en type. Gebruik, voor maaiers met een motor van tot 22 PK, accu's met een capaciteit van 24 Ah; gebruik voor maaiers van 23 PK en meer accu's met een capaciteit van 32 Ah.



Nadere bijzonderheden over het controleren en onderhouden van accu's vindt u in de aparte gebruikershandleiding die door de fabrikant van de accu wordt geleverd.

### 6.3.2 MOTOR

## OLIE VERVERSEN

Neem een lege container van tenminste **2 liter** wanneer u olie gaat ververset. Om ervoor te zorgen dat alle olie uit de motor stroomt, raden wij u aan iets (bijv. houten blokken) onder de kant tegenover de aftapbout te plaatsen. Tap de olie af wanneer deze nog warm is.

- Schroef de vulopening van de olie los, zodat de olie beter en sneller uit het motorblok loopt.
- Klik de afvoerslang los uit de houder aan de zijkant van de motor en schroef de dop eruit.
- Kantel de slang naar een geschikte container en laat de olie volledig uit het carter lopen.
- Schroef de dop weer op de opening en klik de slang weer vast. Vul het motorblok met de juiste hoeveelheid aanbevolen olie (📖 **Gebruikershandleiding voor de motor**) en sluit de olieafdop.
- Controleer het oliepeil met behulp van de peilstok. Vul olie bij tot het juiste niveau, als dat nodig is.

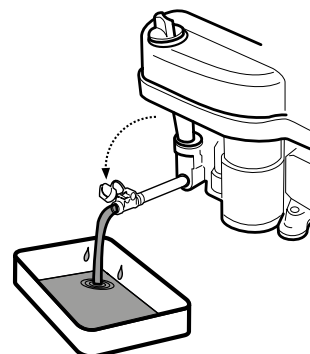

Nadere bijzonderheden over het ververset van olie en ook over het soort olie en de hoeveelheid, vindt u in de aparte gebruikershandleiding die door de fabrikant van de motor wordt geleverd.



Wij adviseren u uw handen grondig te wassen met water en zeep als uw handen in contact zijn gekomen met gebruikte olie. Verwerk de gebruikte olie in overeenstemming met de voorschriften van de milieuwetgeving. Lever de olie in een gesloten container in bij een inzamelpunt voor gebruikte olie. U mag onder geen enkele omstandigheid de gebruikte olie wegdoen bij het huishoudelijk afval of de gebruikte olie door de afvoer of op de grond gieten.

## ONDERHOUD VAN HET LUCHTFILTER

Laat de motor nooit draaien zonder een luchtfilter. De motor zal dan snel slijten.



Onderhoud het luchtfilter volgens de instructies in de gebruikershandleiding van de motor die door de fabrikant is geleverd.

## ONDERHOUD VAN DE BOUGIE

De motor kan alleen perfect lopen als de bougie op de juiste wijze is afgesteld en vrij is van verontreiniging.



- Gebruik alleen de bougie die door de fabrikant van de motor wordt opgegeven!  
Als u de motor kort voor de inspectie of vervanging van de bougie laat lopen, is de bougie heel erg heet. Wees dus voorzichtig en verbrand u niet.

- ▶ Maak de bougiekabel los en verwijder de bougie met behulp van een steeksleutel.
- ▶ Inspecteer het uiterlijk van de bougie. Als de bougie zichtbaar ernstig versleten is of als de isolator is gebarsten of er zijn stukken van afgebroken, moet u de bougie vervangen.
- ▶ Als de bougie vuil is en slechts een beetje versleten, moet de bougie voorzichtig worden gereinigd met een geschikte (koperen) draadborstel.
- ▶ Stel met behulp van een voeler de afstand van de elektroden in ( **Gebruikershandleiding voor de motor**).
- ▶ Zet de bougie na het uitvoeren van onderhoud of na vervanging stevig vast. Een bougie die niet goed is vastgezet, kan heel heet worden en dat kan ernstige beschadiging van het motorblok tot gevolg hebben.

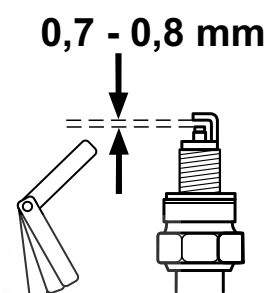

Controleer, onderhoud en vervang de bougies volgens de instructies in de gebruikershandleiding voor de motor die door de fabrikant is geleverd.

## VERVANGING VAN HET BRANDSTOFFILTER

Laat de motor nooit draaien zonder een luchtfilter. De motor zal dan snel slijten.



Vervang het brandstoffilter volgens de instructies in de gebruikershandleiding van de motor die door de fabrikant is geleverd.

### 6.3.3 LAMPEN VERVANGEN

De lampen zitten in een reflector en zijn bereikbaar wanneer u de kap optilt. De afzonderlijke lampen zijn van het volgende type:

Type lampen:	Fitting/reflector:	Vervangen door:
Halogeenlampen 10W / 12V	Reflector M Light, type HLRG-510F, 51 mm diameter (cap GU5.3)	M Light type HSS-510 of gelijkwaardig product van een andere fabrikant



6.3.3

- ▶ **Druk, wanneer u de halogeenlamp** vervangt eerst op de nok (1) en schuif de lamp uit de houder (2). Voor het inzetten van lampen gaat u in omgekeerde volgorde te werk.

### 6.3.4 EEN ZEKERING VERVANGEN

Als een zekering doorbrandt, slaat de motor onmiddellijk af, het maaimechanisme stopt en alle indicatorlampjes op het instrumentenpaneel zullen uitgaan. U moet in dat geval uitzoeken welke zekering is doorgebrand en deze vervangen door een nieuwe. U mag in geen geval een doorgeslagen zekering vervangen door een zekering die een hogere specificatie heeft! Zekeringen zijn bereikbaar wanneer u het accudeksel verwijderd dat zich bevindt onder het stuurwiel, en de kap van de zekeringen verwijderd.

- ▶ Verwijder de zekering en vervang deze door een zekering van hetzelfde type als de eerste zekering, bijv., **20A** of **10A**. Als de motor of het maaimechanisme nog niet werkt, als u de zekering hebt vervangen, neem dan contact op met een geautoriseerde servicewerkplaats.
- ▶ Enkele maaiermodellen zijn voorzien van een centraal schakelbord. U mag onder geen enkele voorwaarde knoeien aan het schakelbord! De enige uitzondering is het vervangen van zekeringen.

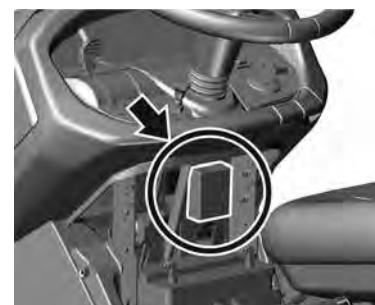

### 6.3.5 DE MAAIER OPTILLEN

Als u de tractormaaier wilt optillen, gebruik dan een krik en steunen.

Ga hiervoor als volgt te werk:

- ▶ Plaats de krik onder de versnellingsbak op de achteras en krik het achterste gedeelte van de maaier op.
- ▶ Plaats twee steunen onder de uiteinden van de assen aan de binnenzijde van de achterwielen.
- ▶ Til de voorkant van de maaier en plaats twee steunen onder ieder uiteinde van de assen van de voorwielen.



Laat de maaier nooit kantelen naar de zijde van de carburateur. Er zou dan olie in het luchtfilter kunnen komen!

### 6.3.6 MAAIMECHANISME - SLIJPEN EN VERVANGEN VAN MESSEN

#### DE MESSEN SLIJPEN

De maaimessen moeten scherp zijn, gebalanceerd en recht. Wanneer u werkt met niet goed geslepen of beschadigde maaimessen, wordt gras uit de grond getrokken, worden gazons beschadigd en wordt het gemaaide gras niet goed in de grasopvang verzameld.



Repareer niet een mes dat is verbogen of op een andere manier is beschadigd, vervang het onmiddellijk.  
Draag altijd zware werkhandschoenen wanneer u met de maaimessen werkt.

#### Procedure voor het slijpen:



6.3.6a

- ▶ Verwijder de grasopvangbak, kantel de maaier naar de rechter zijde en plaats er geschikte steunen onder. U kunt het beste iemand vragen u te helpen bij het kantelen van de maaier, zodat wordt voorkomen dat een onderdeel van de maaier beschadigd raakt of u zich verwondt.
- ▶ Schroef beide messen los en reinig deze.
- ▶ Slijp eerst de messen met een slijptol en daarna met een vijl.
- ▶ Op het driebladig maaimechanisme van 110 cm is ieder paar maaimessen vastgezet met 3 bouten (messen zijn niet voorzien van splitpennen). Wij adviseren u de messen te markeren voordat u ze losmaakt, zodat u geen problemen krijgt bij het terugplaatsen.



Slijp de messen nooit terwijl zij nog aan het maaimechanisme vastzitten.

- ▶ Plaats de messen, wanneer u ze hebt geslepen, nog niet, maar controleer de uitlijning ervan, zie de procedure hieronder.
- ▶ Controleer, voorafgaand aan het terugplaatsen van de messen, de conditie van de splitpennen, die dienen als bescherming van het maaimechanisme. Als de splitpennen beschadigd zijn, vervang deze dan onmiddellijk. Er worden reserve-splitpennen bij de maaier geleverd.
- ▶ Schroef de messen nadat u de uitlijning en de splitpennen hebt gecontroleerd weer op hun plaats. Let er tijdens de installatie op dat de buiging van de messen naar boven wijst in de carrosserie van het maaimechanisme. Verwissel de linker en rechter messen niet. Het rechter mes heeft een bout met een linkse schroefdraad.
- ▶ Zet de bevestigingsbouten zorgvuldig vast met een momentsleutel en het voorgeschreven aanhaalmoment van  $30 \pm 3$  Nm. Dit aanhaalmoment wordt bereikt wanneer de tangente (holle) veer onder de bevestigingsbout volledig wordt ingedrukt en vanaf dit punt moet de bout niet verder worden vastgezet.



6.3.6b

#### DE MESSEN UITBALANCEREN

Besteedt extra aandacht aan het rechtzetten en uitlijnen van de messen. De trillingen van messen die niet zijn rechtgezet en uitgebalanceerd, kunnen de motor of het maaimechanisme beschadigen.

Steek, wanneer u gaat uitbalanceren, een schroevendraaier in de centrale opening en plaats het mes in een horizontale stand. Als het mes in deze positie blijft, is het uitgebalanceerd. Als één van de uiteinden van het mes zwaarder is, slijp deze kant dan tot het mes uitgebalanceerd is. Wanneer u het mes uitbalanceert door middel van slijpen, mag u het niet korter maken! Meer statische onbalans dan 2g is niet toegestaan.

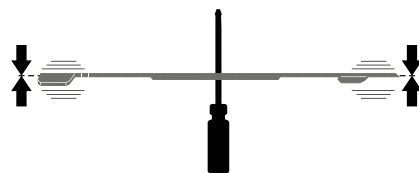

Als u twijfelt over deze procedure, neem dan contact op met een geautoriseerde onderhoudsdienst, die u graag zal adviseren.

#### MESSEN VERVANGEN

Als door frequent gebruik de messen zijn beschadigd, kunnen zij niet goed worden uitgebalanceerd of geslepen en moeten zij worden vervangen. Ga hiervoor als volgt te werk:

- ▶ Verwijder de grasopvangbak, kantel de maaier naar de rechter zijde en plaats er geschikte steunen onder. U kunt het beste iemand vragen u te helpen bij het kantelen van de maaier, zodat wordt voorkomen dat een onderdeel van de maaier beschadigd raakt of u zich verwondt.
- ▶ Schroef beide messen los.
- ▶ Controleer, voorafgaand aan het plaatsen van de messen, de conditie van de splitpennen, die dienen als bescherming van het maaimechanisme. Als de splitpennen beschadigd zijn, vervang deze dan onmiddellijk.



- ▶ Controleer dat de messen zijn uitgebalanceerd, zie hierboven.
- ▶ Schroef de nieuwe messen vast. Let er tijdens de installatie op dat de buiging van de messen naar boven wijst in de carrosserie van het maaimechanisme. Verwissel de linker en rechter messen niet. Het rechter mes heeft een bout met een linkse schroefdraad.
- ▶ Zet de bevestigingsbouten zorgvuldig vast met een momentsleutel en het voorgeschreven aanhaalmoment van  $30 \pm 3$  Nm. Dit aanhaalmoment wordt bereikt wanneer de tangentiale (holle) veer onder de bevestigingsbout volledig wordt ingedrukt en vanaf dit punt moet de bout niet verder worden vastgezet.



**Wanneer de messen op een vast obstakel stuiten, stop de motor dan onmiddellijk en controleer de messen! De splitpennen kunnen beschadigd of gebroken zijn. Draag altijd zware werkhandschoenen wanneer u met de maaimessen werkt.**

**Gebruik altijd alleen messen die worden aanbevolen door de fabrikant of de leverancier van de tractor-maaier. Het gebruik van messen en/of bevestigingsmaterialen die niet worden aanbevolen, kan leiden tot slechte maairesultaten, beschadiging van de maaier en in het geval dat zij tijdens gebruik losraken, tot letsel van personen.**

### 6.3.7 MAAIMECHANISME - INSPECTIE EN BALANCEREN

U bereikt de beste maairesultaten wanneer het maaimechanisme is ingesteld op de juiste maaihoogte en de beide zijden van het mechanisme waterpas zijn.

Voor u de aanpassing uitvoert:

- ▶ Plaats de maaier op een **zo vlak mogelijke ondergrond, pomp alle banden op tot de aanbevolen spanning** (80 - 140 kPa,  $\pm 10$  kPa tussen de individuele banden) en **zet de maaier vast zodat verplaatsing onmogelijk is** (bijv. met een geschikte wig, enz.).
- ▶ Zet de hendel voor de hoogte-afstelling van het maaimechanisme in positie 1.



Het maaimechanisme is voorzien van kunststof kappen die voorkomen dat iemand met zijn hand in aanraking kan komen met onderdelen van het maaimechanisme en met onderdelen van het aandrijfgedeelte van de maaier. Deze kappen kunnen heel snel en gemakkelijk worden verwijderd met de snelkoppelingspennen opzij van de kappen. Schuif een schroevendraaier in de groef van de pen en draai naar links. Neem vervolgens de kap van de maaier.

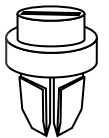

6.3.7a

#### **Machines 106, 106 4x4, 124:**

- ▶ Afstand **A** is de voorste rand van het maaimechanisme in de rijrichting en deze moet **23-25 mm** boven de grond zijn. Controleer dit aan beide zijden van het maaimechanisme. Als de hoogte verschilt, draai dan de borgmoeren (2) op de betreffende trekstang (1) los en stel de hoogte af door de moeren te draaien (3). Vergeet na het instellen van de correcte hoogte niet de borgmoeren (2) weer aan te draaien.
- ▶ Afstand **B** is de achterste rand van het maaimechanisme in de rijrichting en moet **28-30 mm** boven de grond zijn, dat wil zeggen, de achterste rand moet 5 mm hoger zijn dan de voorste rand. Als de hoogte verschilt, pas deze dan aan door de moeren (4) los te draaien en de rand op de juiste hoogte af te stellen en draai vervolgens de moeren aan met een aanhaalmoment van **55 – 65 Nm**.



6.3.7b

#### **Machine 110:**

- ▶ Afstand **A** is de voorste rand van het maaimechanisme in de rijrichting en deze moet **30-34 mm** boven de grond zijn. Controleer dit aan beide zijden van het maaimechanisme. Als de hoogte verschilt, draai dan de borgmoeren (2) op de betreffende trekstang (1) los en stel de hoogte af door de moeren te draaien (3). Vergeet na het instellen van de correcte hoogte niet de borgmoeren (2) weer aan te draaien.
- ▶ Afstand **B** is de achterste rand van het maaimechanisme in de rijrichting en moet **28-30 mm** boven de grond zijn, dat wil zeggen, de achterste rand moet 5 mm hoger zijn dan de voorste rand. Als de hoogte verschilt, pas deze dan aan door de moeren (4) los te draaien en de rand op de juiste hoogte af te stellen en draai vervolgens de moeren aan met een aanhaalmoment van **55 – 65 Nm**.



Als u niet zeker weet hoe u deze procedure moet uitvoeren, laat een servicecentrum het dan voor u doen.

### 6.3.8 MAAIMECHANISME - DE V-RIEM CONTROLEREN EN AFSTELLEN



6.3.8a  
6.3.8b

Omdat er veel van de aandrijfriem wordt gevegd neemt de spanning van de riem van het maaimechanisme (1) na verloop van tijd af en moet de riem worden gespannen. De riem wordt gespannen met bouten en een veer.

- ▶ Zet het maaimechanisme in stand 1.
- ▶ Draai met een geschikte steeksleutel moer (2) zo, dat de veer (3) wordt gespannen tot een waarde van:



**Machines 106, 106 4x4**      **145±1 mm.**

**Machine 110:**                      **150±1 mm.**

**Machine 124:**                      **155±1 mm.**

### 6.3.9 MAAIMECHANISME - AANPASSEN VAN DE TANDRIEM VAN DE MESSEN

#### Machines 106, 106 4x4 , 124:

-  6.3.9a
  - ▶ Plaats het maaimechanisme in de laagste positie door de hendel voor de hoogte-afstelling in positie 1 te plaatsen.
  - ▶ Maak de snelkoppelingspennen van de zijplaten van het maaimechanisme los neem de zijplaten uit.
  - ▶ Maak snelkoppelingspen (1) van de bovenste plaat (2) los en kantel de plaat ongeveer in het midden omhoog.
-  6.3.9b
  - ▶ Schuif een geschikte steeksleutel van onderaf onder de metalen kap en plaats deze op de bout van riempolie (1). Draai van bovenaf de moer van de riempolie los.
  - ▶ Draai de borgmoer (2) en moer (3) los. Draai dan met een geschikte steeksleutel moer (3) zo dat de tandriem (4) goed op spanning komt.
-  6.3.9c
  - ▶ De riem is goed op spanning wanneer een kracht van **4 kP (40 N; 72 Hz)** op het midden van de afstand tussen riempolies (1) en (5) een doorbuiging van de riem van ongeveer **0,5 cm** geeft.







U kunt de kracht meten met een standaard mechanische dynamometer die verkrijgbaar is in winkels die dergelijke producten verkopen.

- ▶ Draai de borgmoer (2) op spanmechanisme aan en draai de moer van de polie van de tandriem (1) weer aan.
- ▶ Bevestig de zij- en de bovenplaat weer en zet ze vast.

#### Machine 110:

-  6.3.9d
  - ▶ De aandrijfriem van het maaimechanisme is correct gespannen als de lengte van de spanveer (2) **135 ± 1 mm** is. Als de lengte anders is, moet u deze afstellen door aan moer (1) van de trekveer te draaien.

### 6.3.10 MAAIMECHANISME - HET VAN DE MACHINE HALEN

-  6.3.10a
  - ▶ Plaats het maaimechanisme in de hoogste stand door de hendel voor de hoogte-afstelling in positie 7 te plaatsen.
  - ▶ Til de grasafvoerbuis (1) wat op en schuif de buis van de twee pennen die aan het frame van het maaimechanisme zijn gelast. Verplaats dan de trechter ca. 10 cm naar achteren en zet deze vast op zijn plaats, of haal deze er helemaal uit via de achterplaat.
-  6.3.10b
  - ▶ Draai dan met een geschikte steeksleutel moer (2) zo dat de tandriem (3) geheel vrij komt. Neem vervolgens de riem (1) van de riempolie van de elektromagnetische motortransmissie.
-  6.3.10c
  - ▶ Schuif de veerpennen (4) van beide achterste pennen van de ophangassen van het maaimechanisme (5). Schroef de moer (6) van de voorste aspen en trek de aspen (7) uit. Schuif met een tang beide pennen (5) uit. Verwijder voor de mulch-optie van het maaimechanisme eerst het gedeelte van mulchdeksel-hendel die boven de vloer van de maaier uitsteekt.
-  6.3.10d
  - ▶ Trek het maaimechanisme langzaam naar één zijde van de maaier.

### 6.3.11 ONDERHOUD VAN STUURMECHANISME

-  6.3.11
  - ▶ Controleer regelmatig dat er niet teveel speling is tussen het getande stuursegment en het rondsel van het stuurwiel. Neemt u meer speling waar, dan moet die worden verholpen. Procedure voor het beperken (aanpassen) van speling:
    - ▶ Til de kap op.
    - ▶ Draai twee M12-moeren (1) op de bout van de excenterschijf los.
    - ▶ Plaats een geschikte steeksleutel op de zeskantige moer van de excenterschijf (2) en draai totdat de speling tot een minimum is beperkt.
    - ▶ Zet beide M12-moeren (1) vast met een aanhaalmoment van 35 - 45 Nm.



Wanneer dit onderhoud wordt verwaarloosd kan dat leiden tot beschadiging van de componenten van het stuurmechanisme.

### 6.3.12 DE RIJAANDRIJFRIEM CONTROLEREN EN AFSTELLEN



6.3.12a

Controleer regelmatig de spanning van de aandrijfriem. De riem is goed op spanning wanneer een kracht van **4 kPa** op het midden van de afstand tussen riempoelies (1) en (3) een doorbuiging van de riem van ongeveer **1,5 cm** geeft. Wanneer de doorbuiging toeneemt, moet de spanning worden aangepast.

Posities in de afbeelding zijn:

- (1) Motorriempoelie
- (2) Geleiderriempoelie
- (3) Spanriempoelie
- (4) Overbrengingsriempoelie



U kunt de kracht meten met een standaard mechanische dynamometer die verkrijgbaar is in winkels die dergelijke producten verkopen.



6.3.12b

Pas de spanning van de riem aan door spanmoer (6) zo af te stellen dat de veer (5) wordt uitgerekt tot een lengte van  $95 \pm 1$  mm.



**Span de riem niet tot boven dit niveau, dit verkort de levensduur en kan beschadiging van de transmissie geven!**

### 6.3.13 RIEMEN VERVANGEN

Het vervangen van de aandrijfriemen is een betrekkelijk veeleisend karwei dat moet worden uitgevoerd door een geautoriseerde servicewerkplaats.

### 6.3.14 WIELEN WISSELEN

Parkeer, voordat u één van de wielen wisselt, de maaier op een horizontale en stevige ondergrond, zet de motor uit en neem de sleutel uit het contact. Voer het wisselen als volgt uit:



6.3.14

- ▶ Krik de maaier met een geschikte krik op aan de zijde waar u de vervanging wilt uitvoeren. Plaats de krik onder een stevig deel van het frame of op de arm van de overbrenging. Zet met een houten blok de maaier vast zodat deze niet van de krik kan rollen.
- ▶ Verwijder de beschermkap (1) van het wiel (alleen de voorwielen).
- ▶ Verwijder met behulp van een geschikte schroevendraaier de borgring (2) en de tussenring (3).

Ga in omgekeerde volgorde te werk voor het opnieuw bevestigen van het wiel. Reinig, voordat u het wiel plaatst, alle onderdelen en smeer de as licht met een smeermiddel voor kunststof. Vooral voor de wielen op de achteras is deze **smering van groot belang voor het opnieuw verwijderen van de wielen. Als u deze smering niet toepast, zal het misschien zeer moeilijk zijn de wielen opnieuw op de as te bevestigen.**

Let bij het bevestigen van een achterwiel goed op de onderlinge uitlijning van de pen op de as en de groef op het wiel.

### 6.3.15 EEN LEKKE BAND REPAREREN

De maaier is voorzien van banden zonder binnenband. Laat een lekke band repareren door een gespecialiseerd bandencentrum of bij een geautoriseerde servicewerkplaats voor Seco-maaiers.

### 6.3.16 ONDERHOUD VAN DE HYDROSTATISCHE TRANSMISSIE



De transmissie kan alleen betrouwbaar zijn werk doen als het juiste oliepeil gehandhaafd blijft. U kunt de vulopeningen van de overbrengingen bereiken wanneer u de afvoerbuï van de maaier haalt (▣ 6.3.10). De voorgeschreven waarden staan in de volgende tabel.

Type transmissie	Olietypes	Oliepeil
TUFF-TORQ K46	SAE 10W-40, API CD	ten minste tot halverwege in de overlooptank
TUFF-TORQ K46 DE	SAE 10W-40, API CD	2 cm vanaf de vulopening
TUFF-TORQ K62	SAE 10W-40, API CD	5-7 markering op de overlooptank
TUFF-TORQ K664, KXH 10	SAE 5W-50, API CD	Tussen de markeringen op de vulbout

#### Machines 106 4x4 :

Op maaiers met het 4x4-systeem moet de transmissie-olie worden ververs na de eerste 50 motoruren en daarna steeds na 200 motoruren.

De transmissie kan alleen betrouwbaar zijn werk doen als het juiste oliepeil gehandhaafd blijft. De vulopening van de transmissie bevindt zich onder de motorkap van de maaier (▣ 3.4.5). De voorgeschreven waarden staan in de volgende tabel.

Type transmissie	Olietypes	Oliepeil
TUFF-TORQ K 664	AE 5W-50, API SG synthetische olie	volgens de markering in het expansiereservoir  3.4.5).
KANZAKI KXH 10 N	AE 5W-50, API SG synthetische olie	volgens de markering in het expansiereservoir  3.4.5).



Roep, in het geval van problemen met de transmissie, onmiddellijk de hulp in van een geautoriseerde servicewerkplaats, omdat anders het risico bestaat van ernstige beschadiging.

### 6.3.17 OVERZICHT VAN HET AANZETMOMENT VAN BEVESTIGINGEN VAN BOUTEN

Maaimechanisme:	Koppel
Centrale mesbout	<b>30 ± 3 Nm</b>
M12-moeren op de riemschijven van maaiaandrijving	<b>45 - 55 Nm</b>
Bout 10x25 KL 100 RIPP op de arm van de spanpoelie van de maaiaandrijfriem	<b>55 - 65 Nm</b>
Stuurinriching:	
Bout M8x30 van het stuursegment	<b>15 - 25 Nm</b>
M12-moer van het stuursegment	<b>35 - 45 Nm</b>
Motor:	
Bout van de elektromagnetische koppeling	<b>60 - 70 Nm</b>
Bout van de houder van de riemschijf van de aandrijving	<b>25 - 35 Nm</b>



Wanneer u borgmoeren verwijdert, moeten deze worden vervangen door nieuwe.

 **Best** Kft.  
Kertigépek és alkatrészek



[WWW.LOBEST.HU](http://WWW.LOBEST.HU)

## 6.4 SMERING

Smeer de maaier volgens afbeelding 6.4 en onderstaande tabel. Als met de maaier wordt gewerkt in een zeer stoffige omgeving of in zanderige bedrijfsomstandigheden, moet vaker worden gesmeerd.

Kogellagers van de spanpoelies, geleidepoelies en lagers op het maaimechanisme zijn zelfsmierend.

Zet, voordat u met de smering begint, de motor uit en wacht tot alle bewegende onderdelen van de maaier stilstaan.

Symbol	Toelichting	Activiteit
	Smeermiddel voor kunststof A00	---
	Oil SAE 30	---
<b>50</b>	Interval in uren	---
(1)	Roterende centrale pen van het ashuis	Smeer via smeernippel
(2)	Lagers van de beide voorwielen en pennen van het ashuis	Smeer via smeernippel
(3)	Hoekgewricht dat de stuurtrekstangen verbindt	Verwijder en smeer
(4)	Rotatiepunten van pedalen aan beide zijden van de maaier	Smeer zonder los te halen
(5)	Bout van ophaaltrekstang van het maaimechanisme	Smeer zonder los te halen
(6)	Halve assen van de achterwielen (overbrengingen)	Neem het wiel los en smeer
(7)	Lagerpan van stuurtrekstang	Smeer zonder los te halen
(8)	Rotatiepunten van het ophaalsysteem van het maaimechanisme	Smeer zonder los te halen
(9)	Getand stuursegment, excenterschijf en hoekgewricht van de stuurtrekstang	Smeer zonder los te halen
(10)	Voorwielpen	Smeer via smeernippel
(11)	Hoekgewricht dat de stuurtrekstangen verbindt	Verwijder en smeer



6.4



Laat geen olie en smeermiddelen in contact komen met de aandrijfriemen en hun poelies. Veeg het gebied rond de gesmeerde onderdelen grondig schoon voor en na het smeren.

*Voordat u de maaier buiten gebruik gesteld voor langere tijd, moet u alle plaatsen die in de afbeelding worden getoond grondig smeren, vooral de halve assen van de voor- en achterassen.*

WWW.LOBEST.HU

## 7 STORINGEN EN DEFECTEN VERHELPEN

Voer geen reparaties uit als u niet de geschikte technische apparatuur en kwalificaties hebt. De reparaties die hieronder worden genoemd, kunnen door de gebruiker van de maaier worden uitgevoerd. Wanneer de gebruiker reparaties uitvoert die niet hier worden genoemd, zal de garantie komen te vervallen. De fabrikant aanvaardt geen aansprakelijkheid voor schade die ontstaat door door de gebruiker slecht uitgevoerde, niet-goedgekeurde reparaties.

MOTORPROBLEMEN		
Probleem	MOGELIJKE OORZAKEN	OPLOSSING
<b>DE MOTOR START NIET</b>	Geen of te weinig brandstof in de brandstoftank	▶ Voeg brandstof toe
	Onjuiste startprocedure van de motor	▶ Controleer de procedure volgens <a href="#">▣ 5.2</a>
	Doorgebrande zekering	▶ Vervang de zekering
	Lege of defecte accu	▶ Controleer de spanning op de accupolen - moet 12 V zijn. Als dat niet zo is, laadt u de accu op of installeert u een nieuwe. ▶ Op een nieuwe maaier: - controleer of de accu wel is geactiveerd en opgeladen. - vervang de bougie en controleer of er niet door slechte behandeling van de motor olie in de cilinder zit.
	Kapotte of dichtgeslibde bougie of onjuiste ruimte tussen de elektroden	▶ Maak de bougie schoon, stel de ruimte tussen de elektroden af ( <a href="#">▣ 6.3.2</a> ).
	Losse of beschadigde elektrische geleiders, kapotte schakelaars van het elektrisch systeem	▶ Controleer dat de geleiders goed vastzitten en zet ze vast als dat nodig is. ▶ Vervang beschadigde geleiders of kapotte schakelaars.
<b>DE MOTOR DRAAIT WEL MAAR START NIET</b>	Motorstoring of storing van het elektrische systeem van de maaier	▶ Controleer de motor opnieuw nauwkeurig volgens de instructies in de Gebruikershandleiding van de fabrikant van de motor. ▶ Laat het elektrisch systeem controleren in een gespecialiseerde werkplaats.
	Onjuiste startprocedure van de motor	▶ Controleer dat de voorgeschreven procedure voor het starten van de motor is gevolgd ( <a href="#">▣ 5.2</a> ). Controleer dat de benzine in de brandstoftank schoon is.
	Verstopte brandstoffilter	▶ Controleer het brandstoffilter en reinig het als dat nodig is
	Brandstofkraan staat dicht	▶ Controleer of de brandstofkraan wel open is (alleen voor machines met een tweecilindermotor (V TWIN))
	Choke is niet uitgetrokken	▶ Zet de gashendel in de stand "CHOKE".
<b>DE MOTOR LOOPT, MAAR DE MAAIER KOMT NIET VAN Z'N PLAATS WANNEER U HET RIJPEDAAL INDRUKT</b>	Motorstoring of storing van het elektrische systeem van de maaier	▶ Controleer de motor opnieuw nauwkeurig volgens de instructies in de Gebruikershandleiding van de fabrikant van de motor. ▶ Laat het elektrisch systeem controleren in een gespecialiseerde werkplaats.
	Rijriem is los	▶ Controleer de spanning van de riem en stel de spanning af, als dat nodig is ( <a href="#">▣ 6.3.12</a> )
	Afgesleten of beschadigde groeven op de riempoelie van de motor en transmissie	▶ Controleer de riempoelie van de motor en de transmissie, vervang defecte onderdelen
<b>DE MOTOR MAAKT RATELENDE OF KLOPPENDE GELUIDEN</b>	De parkeerrem is ingeschakeld	▶ Schakel de parkeerrem uit door het rempedaal in te trappen.
	Onvoldoende olie of olie van het onjuiste type	▶ Oliepeil in de motor ( <a href="#">▣ 3.4.1</a> )

## PROBLEMEN MET RIJDEN

PROBLEEM	MOGELIJKE OORZAKEN	OPLOSSING
<b>ER KLINKT EEN "GILLENDE" GELUID TIJDENS HET RIJDEN</b>	Versleten of beschadigde riemen, geleider- of spanpoelies	▶ Controleer de staat van de riemen en de spanpoelies. Als het probleem aanhoudt, neem dan onmiddellijk contact op met een geautoriseerde onderhoudsdienst.
<b>DE MACHINE TRILT HEVIG TIJDENS HET RIJDEN</b>	Beschadigde of vervormde riempoelies	▶ Controleer de staat van de riempoelies. Vervang ze indien nodig.
	De aandrijfriem is beschadigd	▶ Controleer of er brandplekken of andere onregelmatigheden op de riem zitten. Vervang deze indien nodig.
	Rijriem is los	▶ Controleer de spanning van de riem (▣ 6.3.12). Vervang, indien nodig.
	Niet-uitgelijnde maaimessen	▶ Controleer dat de maaimessen zijn uitgebalanceerd. Balanceer ze uit of vervang ze indien nodig.

## RIEMPROBLEMEN

PROBLEEM	MOGELIJKE OORZAKEN	OPLOSSING
<b>DE RIJ-AANDRIJFRIEM VAN DE MACHINE SLIPT</b>	De rij-aandrijfriem is onvoldoende gespannen	▶ Controleer de spanning van de riem en stel de spanning af, als dat nodig is (▣ 6.3.12)
	De rij-aandrijfriem is beschadigd of versleten	▶ Controleer de staat van de riem - vervang de riem als dat nodig is.
	De riempoelie van de motor of de riempoelie van de overbrenging is beschadigd.	▶ Controleer de staat ervan en vervang ze als dat nodig is.
	Het koppelmecanisme is geblokkeerd door een vreemd voorwerp.	▶ Controleer de koppeling en verwijder eventuele voorwerpen
<b>DE RIJ-AANDRIJFRIEM VAN DE MAAIER SLIPT</b>	De rij-aandrijfriem is onvoldoende gespannen	▶ Controleer de spanning van de riem en stel de spanning af, als dat nodig is (▣ 6.3.12) ▶ Controleer of de remmen goed werken. Laat de remmen, als zij niet in orde zijn, afstellen in een geautoriseerd servicecentrum.
<b>DE RIJ-AANDRIJFRIEM RAAKT LOS TIJDENS HET MAAIEN</b>	De rij-aandrijfriem is onvoldoende gespannen	▶ Controleer de spanning van de riem en stel de spanning af, als dat nodig is (▣ 6.3.12)
	De rij-aandrijfriem loopt verkeerd	▶ Controleer de loop van de riem. Pas indien nodig aan.
	Beschadigde riempoelies	▶ Controleer of de poelies zijn beschadigd. Vervang ze indien nodig.
<b>HET STUURMECHANISME SLIPT OF ZIT LOS</b>	Grote ruimte in het rij-koppelmecanisme	▶ Controleer de ruimte in het rij-koppelmecanisme. Afwijkingen kunnen het gevolg zijn van het verbuigen van de houder van het koppelingslager. Vervang, indien nodig.
	Er is te veel ruimte tussen het segment en het rondsel	▶ Controleer of de ruimte tussen het rondsel en het segment niet te groot is. Stel het vertande element af, als dat het geval is.
	Versleten kogelverbindingen	▶ Controleer op slijtage van de kogelverbindingen. Vervang de verbindingen als dat nodig is.

**PROBLEMEN MET HET MAAIMECHANISME**

<i>PROBLEEM</i>	<i>MOGELIJKE OORZAKEN</i>	<i>OPLOSSING</i>
<b>HET MAAIMECHANISME MAAIT ONGELIJKMATIG</b>	Er heeft zich gras en vuil verzameld aan de binnenzijde van het maaimechanisme	▶ Verwijder het vuil van de onderzijde van het maaimechanisme.
	Botte of vervormde maaimessen	▶ Controleer de staat van de maaimessen, slijp ze vervang ze als dat nodig is (▣ 6.3.6)
	Beschadigde of versleten as van het maaimes	▶ Controleer de staat van de as.
	Een of beide riemen zijn onvoldoende gespannen	▶ Controleer de spanning en stel de spanning af, als dat nodig is (▣ 6.3.8 en 6.3.9).
<b>ER BLIJFT EEN STROOK ONGEMAID TUSSEN DE MAAIMESROTORS</b>	Botte of vervormde maaimessen	▶ Controleer de staat van de maaimessen, slijp ze vervang ze als dat nodig is (▣ 6.3.6)
	Beschadigd lagerhuis	▶ Controleer de staat van de lagers en voer op basis van uw bevindingen een reparatie of vervanging uit. Wanneer u dik gras maait of gras dat te nat is, zal misschien een strook blijven staan. Pas de rijsnelheid aan de condities van het te maaien terrein aan door de juiste versnelling te kiezen. De motor mag niet vol gas lopen.
<b>HET MAAIMECHANISME TREKT ZODEN UIT HET GAZON</b>	Verbogen maaimessen	▶ Controleer de staat van de maaimessen en vervang ze als dat nodig is (▣ 6.3.6)
	Beschadigd lagerhuis	▶ Controleer de staat van de lagers en voer op basis van uw bevindingen een reparatie of vervanging uit.
	De aandrijfriem is onvoldoende gespannen	▶ Controleer de spanning van de aandrijfriem (▣ 6.3.8 en 6.3.9) en span de riem, als dat nodig.
	Ongeschikte maaihoogte	▶ Controleer de maaihoogte en pas deze aan als dat nodig is. Op ongelijkmatig terrein worden vaker zoden uit het gazon getrokken.
<b>HET MAAIMECHANISME WERPT HET GRAS NIET UIT</b>	Er heeft zich gras verzameld aan de binnenzijde van het maaimechanisme	▶ Verwijder het gras aan de onderzijde van het maaimechanisme. Onder natte omstandigheden kunnen de afvoerbuis en de onderzijde van de uitgang van het maaimechanisme verstopt raken met gras. Maai geen nat gras.
	De aandrijfriem is onvoldoende gespannen	▶ Controleer de spanning van de aandrijfriem (▣ 6.3.8 en 6.3.9) en span de riem, als dat nodig.
	Ongeschikte rijsnelheid	▶ Pas de rijsnelheid aan de omstandigheden aan. De motor mag niet vol gas lopen. Wanneer u lang gras maait, maai dan eerst met een hoge afstelling en daarna pas op de gewone hoogte. Volg de informatie in hoofdstuk 5.5.3.
	Onjuist geïnstalleerd maaimes	▶ Controleer, vooral na het vervangen van de messen, of de messen goed zijn geïnstalleerd.



## PROBLEMEN MET HET MAAIMECHANISME (vervolg)

PROBLEEM	MOGELIJKE OORZAKEN	OPLOSSING
<b>DE AANDRIJFRIEM VAN HET MAAIMECHANISME STOPT TIJDENS HET MAAIEN</b>	Beschadigde aandrijfriem van het maaimechanisme	▶ Controleer de staat van de riempoelies. Misschien is de riem losgesprongen van de riempoelie of is deze beschadigd. Vervang, indien nodig.
	De aandrijfriem is onvoldoende gespannen	▶ Controleer de spanning van de aandrijfriem (▣ 6.3.8 en 6.3.9) en span de riem, als dat nodig. Controleer ook de loop van de riem.
	Ongeschikte maaihoogte	▶ Controleer de ingestelde maaihoogte en pas deze aan, als dat nodig is.
	Een voorwerp belemmert de beweging van de riem.	▶ Controleer de beweging van de riem en verwijder alle voorwerpen en vuil, als dat nodig is.
	Beschadigde riempoelies	▶ Controleer alle riempoelies opnieuw. Gedeukte of gescheurde poelies kunnen problemen veroorzaken. Vervang indien nodig. Controleer het oppervlak aan de binnenzijde van de poelie op de motor. Als het oppervlak ruw is of gescheurd, moet de poelie worden vervangen.
	Versleten onderdelen van het spanmechanisme	▶ Controleer de onderdelen van het spanmechanisme op slijtage, vervang onderdelen, als dat nodig is.
<b>DE AANDRIJFRIEM VAN HET MAAIMECHANISME SLIPT</b>	Het gras is te hoog of nat	▶ Als het gras te hoog is of nat, kan de aandrijfriem van het maaimechanisme slippen. Controleer of de riem niet versleten is. Vervang de riem als dat wel zo is.
	De aandrijfriem is onvoldoende gespannen	▶ Controleer de spanning van de aandrijfriem (▣ 6.3.8 en 6.3.9) en span de riem, als dat nodig.
	Versleten of beschadigde spanveer van de riem van het maaimechanisme	▶ Controleer de spanveer van het spanmechanisme van de riem. Vervang de veer als deze te ver is uitgerekt of beschadigd is.
<b>DE AANDRIJFRIEM VAN HET MAAIMECHANISME IS VERSLETEN</b>	Een voorwerp belemmert de beweging van de riem.	▶ Controleer alle punten langs de weg die de riem aflegt. Controleer of de riem misschien in zijn bewegingen wordt belemmerd door een voorwerp. Verwijder dit dan, als dat het geval is.
	Beschadigde riempoelies	▶ Controleer poelies en vervang ze als ze beschadigd zijn.
	Ongeschikte maaihoogte	▶ Controleer de ingestelde maaihoogte en pas deze aan, als dat nodig is.
	De aandrijfriem is onvoldoende gespannen	▶ Controleer de spanning van de aandrijfriem (▣ 6.3.8 en 6.3.9) en span de riem, als dat nodig.
<b>DE MAAIMESSEN KUNNEN NIET IN BEWEGING WORDEN GEZET</b>	Beschadigde of versleten aandrijfriem van het maaimes	▶ Controleer de staat van de riem - vervang de riem als dat nodig is. Span de riem als deze te los is.
	Beschadigde veer van het spanmechanisme	▶ Controleer de staat van de veer van het spanmechanisme en vervang de veer als dat nodig is.
	Een voorwerp belemmert de beweging van de riem.	▶ Controleer of de riem misschien in zijn bewegingen wordt belemmerd door een voorwerp. Verwijder dit dan, als dat het geval is.
<b>DE MAAIMESSEN STOPPEN MET EEN VERTRAGING</b>	De aandrijfriem is onvoldoende gespannen	▶ Controleer de spanning van de aandrijfriem (▣ 6.3.8 en 6.3.9) en span de riem, als dat nodig. Als de riem niet kan worden gespannen, als gevolg van aanzienlijke slijtage, vervang de riem dan.
	Een voorwerp belemmert de beweging van de riem.	▶ Controleer of de riem misschien in zijn bewegingen wordt belemmerd door een voorwerp. Verwijder dit dan, als dat het geval is.
	Onjuiste werking van de elektromagnetische koppeling	▶ Controleer of de elektromagnetische koppeling goed overschakelt. Laat de koppeling, als deze niet goed werkt, vervangen of repareren in een geautoriseerde servicewerkplaats.

## PROBLEMEN MET HET MAAIMECHANISME (vervolg)

PROBLEEM	MOGELIJKE OORZAKEN	OPLOSSING
<b>RIEMEN TRILLEN HEEL ERG WANNEER U HET MAAIMECHANISME INSCHAKELT</b>	Beschadigde maaimessen	▶ Controleer dat de messen niet verbogen of krom zijn, controleer ook dat ze zijn uitgebalanceerd. Vervang ze, als ze verbogen zijn.
	Beschadigde aandrijfriem van maaimes	▶ Controleer of er geen brandplekken of onregelmatigheden op de snaar zitten, omdat deze de trillingen zouden kunnen veroorzaken. Vervang de riem, als deze beschadigd is.
	Versleten of beschadigde maaimessen.	▶ Controleer de staat van de maaimessen. Vervang ze indien nodig.
	Onjuiste werking van de elektromagnetische koppeling	▶ Controleer of de elektromagnetische koppeling goed overschakelt. Laat de koppeling, als deze niet goed werkt, vervangen of repareren in een geautoriseerde servicewerkplaats.
	Beschadigde motorriemspoelie	▶ Controleer het oppervlak aan de binnenzijde van de spoelie van de motor. Als het oppervlak ruw is of gescheurd, moet de spoelie worden vervangen.
	Verwijder het materiaal dat zich aan de onderzijde van het maaimechanisme heeft verzameld.	▶ Controleer of zich gras heeft verzameld aan de onderzijde van het maaimechanisme. Dit gras moet worden verwijderd.
	Motorsteun defect	▶ Controleer of het defect niet in de bevestiging van de motor zit. Zet de bouten vast en vervang ze, als dat nodig is.
	De aandrijfriem is onvoldoende gespannen	▶ Controleer de spanning van de riem (▣ 6.3.8). Vervang, indien nodig.

## OVERIGE PROBLEMEN

<b>DE MACHINE KAN NIET WORDEN GEDUWD, OF SLECHT MET MOEITE</b>	De bypasshendel staat in de verkeerde stand	▶ Controleer de stand van de bypasshendel (mag niet in stand "0" staan).
<b>DE MACHINE IS MOEILIK TE BESTUREN OF BEDIENEN</b>	Onjuiste spanning van de banden	▶ Controleer de bandenspanning (▣ 3.4.4)
<b>DE MAAIER KAN NIET OP NORMALE WIJZE WORDEN GESTART</b>	Storing in de elektrische bedrading	▶ Gebruik het noodrijstelsel en rijd de machine naar een locatie waarvandaan transport naar een servicecentrum mogelijk is (▣ 5.2.1)

## 7.1 RESERVEONDERDELEN BESTELLEN

Wij adviseren u uitsluitend oorspronkelijke reserveonderdelen te gebruiken, zodat veiligheid en geschiktheid zijn gegarandeerd. Bestel reserveonderdelen altijd bij een geautoriseerde distributeur of service-organisatie, die op de hoogte is van de actuele technische wijzigingen die worden uitgevoerd op de producten tijdens de fabricage.

Wanneer u bij uw bestelling het serienummer opgeeft dat op de kaft van deze publicatie staat, kan gemakkelijk en snel worden vastgesteld wat de juiste reserveonderdelen zijn. Vermeld ook het jaar van fabricage dat staat op het productidentificatielabel onder de zitting van de stoel.

## 7.2 GARANTIE

Dit apparaat is ontworpen en gerealiseerd met de modernste productietechnieken. De fabrikant geeft een garantie van 24 maanden vanaf de aankoopdatum op de eigen producten voor privé-/hobbygebruik. De garantie is beperkt tot 12 maanden bij professioneel gebruik.

### Algemene garantievoorwaarden

- 1) De garantie geldt vanaf de aankoopdatum. De fabrikant vervangt gratis de onderdelen met defecten in materiaal, afwerking en productie via het verkoopnetwerk en de technische servicedienst. De garantie ontnemt de gebruiker niet de wettelijke rechten van het burgerlijk wetboek tegen de consequenties van de defecten of fouten veroorzaakt door het verkochte voorwerp.
- 2) Het technische personeel zal de defecte onderdelen zo snel als organisatorisch mogelijk is repareren.
- 3) **Om een aanvraag tot technische assistentie onder garantie in te dienen, dient u aan het bevoegde personeel het onderstaande garantiencertificaat te tonen, voorzien van het stempel van de leverancier, volledig ingevuld en met de aankoopfactuur of bon met de aankoopdatum aangehecht.**
- 4) De garantie vervalt in de volgende gevallen:
  - Duidelijk gebrek aan onderhoud,
  - Onjuist gebruik van het product of geknoei aan het product,
  - Gebruik van ongeschikte smeermiddelen of brandstoffen,
  - Gebruik van niet-originele reserveonderdelen of accessoires,
  - Reparaties die uitgevoerd zijn door onbevoegd personeel.
- 5) De fabrikant sluit verbruiksmaterialen en onderdelen die aan normale werkingsslijtage onderhevig zijn, uit van de garantie.
- 6) Onder de garantie vallen geen aanpassingen en verbeteringen van het product.
- 7) Onder de garantie vallen geen afstellingen en onderhoudswerkzaamheden die nodig zouden kunnen zijn tijdens de garantieperiode.
- 8) Eventuele schade die veroorzaakt is tijdens het transport moet onmiddellijk gemeld worden aan de transporteur, anders vervalt de garantie.
- 9) Voor de motoren van andere merken (Briggs & Stratton, Subaru, Honda, Lombardini, Kohler, enz.) die op onze machines zijn gemonteerd geldt de garantie die door de fabrikant van de motor is gegeven.
- 10) De garantie dekt geen eventuele directe of indirecte schade, die veroorzaakt is bij personen of voorwerpen door storingen in het apparaat of die voortvloeit uit het langdurig niet gebruiken van het apparaat.

MODELL	DATUM
<b>SERIENUMMER</b>	
KÄUFER GEKOCHT DOOR DHR./MEVR.	<b>LEVERANCIER</b>

**Niet opsturen! Alleen een eventueel verzoek om technische garantie aanhechten.**

## 8 ONDERHOUD NA AFLOOP VAN HET SEIZOEN, DE MAAIER BUITEN BEDRIJF STELLEN

Na afloop van het seizoen of als u uw maaier langer dan 30 dagen niet gebruikt, moet u uw maaier zo snel mogelijk klaarmaken voor opslag. Als brandstof langer dan 30 dagen achterblijft in de tank, kan zich een kleverige neerslag vormen, die een negatieve invloed op de carburateur en maakt dat de maaier slecht loopt. Daarom moet de benzinetank leeg worden gemaakt.



**Berg de zitmaaier met een volle benzinetank nooit op in gebouwen of slecht geventileerde ruimten, waar brandstofdampen, open vuur, vonken of aansteekvlammen, ovens, centrale verwarming, droge lappen, enz. zijn. Ga voorzichtig om met brandstoffen en smeermiddelen, ze zijn zeer ontvlambaar en onzorgvuldige behandeling kan leiden tot ernstige brandwonden of schade aan eigendommen.**

**Maak de benzinetank alleen leeg in de buitenlucht, verwijderd van open vuur en gebruik goedgekeurde containers.**

### Aanbevolen procedure voor het voorbereiden van de tractormaaier op de stalling:

- ▶ Maak de hele maaier volledig schoon, vooral de binnenzijde van het maaimechanisme (▣ 6.2.2).



**Maak nooit schoon met benzine. Gebruik ontvettingsmiddelen en warm water.**

- ▶ Repareer en lak gedeukte plekken zodat corrosie wordt voorkomen.
- ▶ Vervang kapotte of versleten onderdelen en zet alle moeren en bouten die los zijn, vast.
- ▶ Maak de motor klaar voor de stalling volgens de gebruikershandleiding voor de bediening en het onderhoud van de motor.
- ▶ Smeer alle plaatsen die moeten worden gesmeerd en volg daarbij het schema voor de smering (▣ 6.4).
- ▶ Maak de V-riem los die het maaimechanisme aandrijft (▣ 6.3.8)
- ▶ Haal de accu eruit, maak deze schoon en laad de accu volledig op. Een accu die niet opgeladen is, kan bevroren en barsten. Bewaar de accu op een koele, droge plaats, indien nodig. Laad de accu iedere 30 dagen op en controleer regelmatig de spanning.
- ▶ Stal de tractormaaier toegedekt en in een schone en droge omgeving.



**De beste manier om er zeker van te zijn dat de tractormaaier het volgend seizoen weer in een optimale gebruiksaanwijzing is, is de machine ieder jaar laten nazien en afstellen in een geautoriseerde servicewerkplaats.**

**LOBEST** Kft.  
Kertigépek és alkatrészek

[WWW.LOBEST.HU](http://WWW.LOBEST.HU)

## 9 VERWERKING VAN DE MAAIER

Als de operationele levensduur van de maaier voorbij is, is de eigenaar van de maaier verantwoordelijk voor de verwerking ervan. Dit kan op twee manieren worden gedaan:

- a) Bied de maaier aan bij een geautoriseerde onderneming (slopersbedrijf, inzamelpunt van afvalmaterialen, enz.). U ontvangt een gedocumenteerde bevestiging van het aanbieden voor verwerking.
- b) Zelf de maaier verwerken. In dit geval, adviseren wij u als volgt te werk te gaan:
- ▶ Verwerk het product door recyclebare materialen te gebruiken volgens de geldende wetgeving voor afvalverwerking.
  - ▶ Demonteer de gehele maaier.
  - ▶ Onderdelen die nog kunnen worden gebruikt, moeten worden gereinigd, behandeld en opgeslagen.
  - ▶ Scheid de resterende onderdelen in onderdelen die wel en onderdelen die niet milieuvriendelijk zijn, bijv. rubberen onderdelen (pakkingen), resten van smeermiddelen in lagers of op tandwielen. De componenten die schadelijk zijn voor het milieu moeten worden verwerkt in overeenstemming met de geldende wetgeving voor afvalverwerking in het land van de gebruiker.
  - ▶ Sorteer het afval volgens de Afvalcatalogus in overeenstemming met de geldende verordening. Ecologisch verantwoord afval moet worden behandeld als recyclebaar materiaal.



 **Best**<sup>Kft.</sup>  
Kertigépek és alkatrészek

[WWW.LOBEST.HU](http://WWW.LOBEST.HU)

## 10 ES VERKLARING VAN OVEREENSTEMMING (origineel)

volgens: **Richtlijn van het EP en van de Raad 2006/42/EG** (Overheidsrichtlijn NV 176/2008 Coll.)  
**Richtlijn van het EP en van de Raad 2014/30/EG** (Overheidsrichtlijn NV 117/2016 Coll.)  
**Richtlijn van het EP en van de Raad 2000/14/EG** (Overheidsrichtlijn NV 9/2002 Coll.)

A. Wij: EMAK spa via Fermi, 4 - 42011 Bagnolo in Piano (RE) ITALY

publiceren de volgende verklaring:

B. Mechanische apparatuur

- naam :Tractormaaier
- model: **Oleo-Mac OM 106/24 K H 4x4 - OM 105J/22 H - OM 105J/24 K H - OM 106/16 K H - OM 106/17,5 H - OM 106/24 K H - OM 106/18 H - OM 124/22 H - OM 124/24 K H**

**Efco EF 106/24 K H 4x4 - EF 106/24 K H 4x4 HD - BLE 506/24 K H - SRE 506/24 K H**

**Essential - EF 105J/22 H - EF 105J/24 K H - EF 106/15,5 H - EF 106/16 K H - EF 106/17,5 H - EF 106/24 K H - EF 106/18 H - EF 110/24 K HH - EF 124/22 H - EF 124/24 K H**

**GUEM LE 26/102 HA**

- serienummer: **00001-99999**

C. Wetgeving die de basis vormt voor de beoordeling van naleving:

ČSN EN ISO 12100, ČSN EN ISO 5395-1,3, ČSN EN ISO 14982:2009

D. Beoordeling van naleving werd uitgevoerd volgens de aangewezen procedure in:

- EP en Richtlijn 2006/42/EG van de Raad, bijlage VIII (eqv. Bijlage nr. 8, NV nr. 176/2008 Coll.)
- EP en Richtlijn 2014/30/EG van de Raad, bijlage II (eqv. Bijlage nr. 2, NV nr. 117/2016 Coll.)
- EP en Richtlijn 2000/14/EG van de Raad, bijlage VI (eqv. Bijlage nr. 5, NV nr. 9/2002 Coll.)

Státní zkušebna strojů a.s. (SZS, a.s.), NB 1016

Třanovského 622/11

163 04 Praag 6 Řepy, Tsjechië

E. Type maaisysteem: draaiend mes.

Maaibreedte: **102 cm (105J - 106 - 506 - 102) - 110 cm (110) - 122 cm (124)**

F. Wij verklaren dat:

- deze mechanische apparatuur voldoet aan alle respectievelijke bepalingen van de hiervoor genoemde richtlijnen (NV)
- maatregelen zijn genomen om naleving van alle producten die op de markt worden gebracht, te garanderen, met de technische documentatie en de eisen die in de technische voorschriften worden vermeld.
- gegarandeerd emissieniveau van akoestisch vermogen  $L_{WA}$  is 100 dB(A)

Gemeten gemiddelde waarden van akoestische vermogen afhankelijk van de gebruikte motor:

MOTOR	Snelheid (min <sup>-1</sup> )	Gemeten waarde van ac. vermogen [dB(A)]
B&S Vanguard 23 HP (3867)	2700	99
B&S 7220 PXi (40U8)	2700	100
B&S 7220 EXi (40N8)	2700	100
B&S 7220 CXi (40T8)	2800	100
B&S 8240 PXi (44U6)	2800	100
B&S 8260 CXi (44C7)	2800	100
Kawasaki FS 600V	2700	99
Loncin LC1P92F	2700	99
Loncin LC2P77F	2700	99

Technische documentatie in het bereik volgens bijlage VII voor de Richtlijn 2006/42/EC a volgens Richtlijn 2000/14/EC wordt bewaard op de plaats van bedrijfsvoering van de fabrikant:

Bagnolo in Piano (RE) Italy 2. 1. 2022

  
  
Fausto Bellamico - President

Daardoor kunnen er enkele technische verschillen in terminologie in deze handleiding verschijnen, vergeleken bij het werkelijke product. Dit kan geen reden zijn vorderingen in te stellen. Afdrukken, kopiëren, publiceren en vertalen mag niet worden uitgevoerd (ook niet gedeeltelijk) zonder de schriftelijke toestemming van de Seco GROUP, a.s. De fabrikant behoudt het recht voor technische parameters van het product te wijzigen, zonder afnemers vooraf daarvan in kennis te stellen.

## PREFACIO

### Estimado cliente:

Gracias por comprar este tractor cortacésped de **Emak S.p.A.**, una empresa reconocida tanto en Europa como a nivel internacional como fabricante de cortacéspedes y accesorios de calidad para el mantenimiento de superficies de césped.





## ACERCA DE ESTE MANUAL

Este manual le guiará, de la manera más sencilla posible, en la instalación, el funcionamiento y el mantenimiento seguros de su cortacésped, y le proporcionará información sobre las opciones que le ofrece. Está destinado, por tanto, a todas las personas que tomen contacto con el cortacésped durante su **instalación, funcionamiento y mantenimiento**.

Estudie con detenimiento este manual antes de hacer cualquier tipo de operación con el cortacésped. Siga las instrucciones que figuran en este manual de usuario para operar el cortacésped con mayor facilidad y utilizarlo de forma óptima con vistas a garantizar una larga duración.

## SÍMBOLOS UTILIZADOS EN EL PRESENTE MANUAL DE USUARIO

En este manual encontrará símbolos con el siguiente significado:

SÍMBOLO	SIGNIFICADO
	Estos símbolos significan « <b>ATENCIÓN</b> » y « <b>ADVERTENCIA</b> » e informan sobre elementos que pueden dañar el cortacésped o provocar daños graves al usuario.
	Este símbolo indica una instrucción, propiedad, procedimiento o asunto importante que deberá conocer y respetar durante el montaje, el funcionamiento y el mantenimiento del cortacésped.
	Este símbolo indica información de utilidad vinculada con el cortacésped o sus accesorios.
	Este símbolo hace referencia a una de las imágenes que hay al principio del manual de usuario. Siempre va acompañado del número de la imagen.
	Este símbolo hace referencia a otro capítulo del presente manual de usuario o de otro manual y, a menudo, se muestra junto con el número del capítulo al que se refiere.

## INFORMACIÓN ESENCIAL

El presente manual de usuario forma parte del tractor cortacésped y deberá entregarse junto con él en caso de reventa. Por este motivo, debe guardarlo como referencia para el futuro.

**No ponga el cortacésped en funcionamiento hasta que no haya leído completamente todas las instrucciones, restricciones y recomendaciones contenidas en este manual de usuario, prestando especial atención al capítulo sobre seguridad en las operaciones.**

Es posible que las ilustraciones e imágenes contenidas en este manual de usuario no siempre se correspondan con la realidad, puesto que su propósito es describir los principios esenciales del dispositivo.

## EN CASO DE DUDA

En la práctica, a menudo ocurren situaciones impredecibles que no pueden incluirse ni describirse en este manual de usuario. Por lo tanto, si alguna vez no comprende algún procedimiento, si alguna disposición no le resulta clara o si tiene alguna duda, no dude en ponerse en contacto con uno de los más de 100 centros de servicio técnico autorizados y equipados profesionalmente que hay en toda Europa, ya que cuentan con expertos capacitados y acreditados que podrán ayudarle.

# 1 INFORMACIÓN TÉCNICA

## 1.1 USO

El STARJET es un tractor cortacésped autopropulsado de dos ejes, diseñado para **cortar el césped de manera homogénea con una altura de hasta 10 cm**, por ejemplo, en parques, jardines y campos deportivos, a poder ser con pendientes mínimas y **sin objetos extraños** (ramas caídas, piedras, elementos macizos, etc.). **La pendiente no debe sobrepasar los 12° (21 %), ni los 15° (27 %) al usar la tracción 4x4.**



Cualquier uso del tractor cortacésped **distinto al que se describe en el presente manual de usuario y que supere el alcance de uso que se describe aquí, se considerará contrario a la finalidad o uso previsto.** El fabricante del cortacésped no se hará responsable de cualesquiera daños derivados de dicho uso, en cuyo caso el riesgo recaerá sobre el usuario. *El usuario también se hará responsable del cumplimiento de las condiciones indicadas por el fabricante sobre el funcionamiento, el mantenimiento y la reparación de este cortacésped, que deberá ser utilizado, mantenido y reparado exclusivamente por personas que conozcan dichas condiciones y que hayan sido informadas sobre los posibles peligros.*

*Tan solo se deberán conectar al cortacésped accesorios que hayan sido aprobados por el fabricante. El uso de otros accesorios conllevará la anulación inmediata de la garantía.*

## 1.2 PARTES PRINCIPALES DEL TRACTOR CORTACÉSPED

El tractor cortacésped está formado por las siguientes partes básicas:

### (1) Bastidor con parachoques

El bastidor con parachoques sirve como elemento de soporte para la mayoría de las piezas principales del cortacésped.

### (2) Carenado

El carenado es una combinación de cubiertas de plástico y metálicas que cubren adecuadamente el motor y los componentes mecánicos y eléctricos del cortacésped. También incluye los faros para la iluminación durante el día y la noche.

### (3) Cubierta de la batería y los fusibles

Esta cubierta situada bajo el volante permite acceder fácilmente a la batería y los fusibles del cortacésped.

### (4) Puesto del conductor

El asiento cómodo permite acceder fácilmente a todos los elementos de mando del cortacésped.

### (5) Colector de césped

El colector de césped está formado por un bastidor tubular de metal, una tapa, una bolsa de tela y una palanca de vaciado.

### (6) Depósito de combustible

Permite añadir combustible y comprobar el nivel con facilidad.

### (7) Canal de expulsión de césped

Conecta la plataforma de corte con el colector de césped. El césped pasa a través de él hasta el colector de césped.

### (8) Plataforma de corte

La plataforma de corte corta y recoge el césped. Está formada por una cubierta, un plato principal y dos cuchillas de corte.



1.2



## 1.3 ETIQUETA DE IDENTIFICACIÓN DEL PRODUCTO Y OTRAS ETIQUETAS CON SÍMBOLOS UTILIZADOS EN EL TRACTOR CORTACÉSPED













### PLACA DE IDENTIFICACIÓN DEL MODELO (A)

 1.3	1. Modelo del cortacésped
	2. Tipo de motor
	3. Año de fabricación
	4. Peso
	5. Nombre y dirección del fabricante
	6. Marca de conformidad del producto
	7. Logotipo del fabricante



El vendedor registrará el número de serie en el otro lado de la portada del presente manual de usuario al entregar el cortacésped.



### ETIQUETAS UBICADAS EN EL CARENADO BAJO EL ASIENTO (B) Y (C)

 1.3		Peligro		No tocar durante el funcionamiento		Seguir las instrucciones del manual al reparar		No salir del cortacésped mientras se está conduciendo
		Precaución, desvío de objetos		Leer el manual		No cortar cerca de otras personas		No llevar pasajeros
		No conducir de forma perpendicular a la pendiente		Mantener una distancia de seguridad adecuada respecto de las personas no autorizadas		Pendiente máxima de trabajo		

### ETIQUETAS DEL PEDAL DE MARCHA (D) Kertigépek és alkatrészek

 1.3		Marcha atrás
		Marcha adelante
		Rápido
		Lento

### ETIQUETAS DE LAS PARTES DERECHA E IZQUIERDA DEL TRACTOR CORTACÉSPED (E)

 1.3		Atención ¡Superficie caliente!		Peligro de quemaduras
--	---	--------------------------------	---	-----------------------

## ETIQUETAS DE LA PLATAFORMA DE CORTE (F)

 1.3		Peligro		No pisar
		Herramientas giratorias		Nivel de potencia sonora garantizado de conformidad con la directiva 2000/14/CE

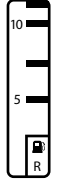

## PLACA DEL DEPÓSITO DE COMBUSTIBLE (G)

 1.3		Capacidad del depósito de combustible
--	---	---------------------------------------

## ETIQUETA DEL PEDAL DE FRENO (H):

 1.3		Freno
--	---	-------

## ETIQUETA DEL PEDAL DE BLOQUEO DEL DIFERENCIAL (I)

 1.3		Bloqueo del diferencial acoplado		Bloqueo del diferencial desacoplado
--	---	----------------------------------	---	-------------------------------------



Está **terminantemente prohibido retirar o dañar las etiquetas y los símbolos** fijados al tractor cortacésped. Si las etiquetas se dañan o quedan ilegibles, póngase en contacto con el proveedor o el fabricante del cortacésped y solicite su sustitución.

## 1.4 PARÁMETROS TÉCNICOS

PARÁMETROS BÁSICOS		UNIDADES	MODELO			
			106	106 4x4	110	124
	Dimensiones (longitud x anchura x altura)*	[cm]	242 x 106 x 116		210 x 116 x 125 (sin colector de césped)	258 x 127 x 129
	Peso del tractor cortacésped (sin combustible, aceite ni el conductor) *	[kg]	271	330	297 (sin colector de césped)	303
	Batalla	[cm]	120			
	Ancho de vía (delante/detrás)	[cm]	Transmisión TT 46 76/73		Transmisión TT 664 83/73	
	Dimensiones de las ruedas (delante/detrás)	["]	16 x 6,50-8 / 20 x 10-8			
	Velocidad de desplazamiento (adelante/atrás)	[km/h]	9/4,5			
	Altura de corte	[mm]	25 - 95		35 - 90	25 - 90
	Anchura de corte (cobertura)	[cm]	102		110	122
	Volumen del colector de césped	[l]	320/380			
	Capacidad del depósito de combustible	[l]	13			
	Tipo de combustible	---	Gasolina sin plomo Natural 95			
	Tipo de batería (capacidad - tensión)	---	12 V - 28 Ah / 12 V - 32 Ah			

\* Los datos son una aproximación; los valores reales pueden variar en función del tipo de cortacésped y el colector de césped utilizado.

**106 4x4**

Motor	Velocidad (rpm, min <sup>-1</sup> )	Nivel declarado de emisión de presión sonora en el puesto de conducción L <sub>pAd</sub> (dB) EN ISO 5395-1	Nivel garantizado de potencia sonora L <sub>WAG</sub> (dB) de conformidad con la directiva 2000/14/CE	Nivel declarado de vibración (m.s <sup>-2</sup> ) EN ISO 5395- 1	
				vibraciones totales a <sub>wd</sub>	transmitidas a la mano - brazo a <sub>hvd</sub>
B&S Vanguard de 23 CV (3867)	2700	84 + 4	99	1,6 + 0,6	< 2,5
B&S 7220 PXi (40U8)	2700	84 + 2	100	0,9 + 0,4	6,0 + 2,4
B&S 7220 EXi (40N8)	2700	84 + 2	100	0,9 + 0,4	6,0 + 2,4
B&S 7220 CXi (40T8)	2800	84 + 4	100	0,9 + 0,5	< 2,5
B&S 8240 PXi (44U6)	2800	84 + 2	100	1,0 + 0,4	2,7 + 1,4
B&S 8260 CXi (44C7)	2800	83 + 4	100	1,0 + 0,5	< 2,5
Kawasaki FS 600V	2700	83 + 1	99	1,3 + 0,5	3,4 + 1,8
Loncin LC1P92F	2700	85 + 4	99	0,8 + 0,4	2,6 + 1,3
Loncin LC2P77F	2700	83 + 4	99	0,8 + 0,4	4,14 + 2,1

**110**

Motor	Velocidad (rpm, min <sup>-1</sup> )	Nivel declarado de emisión de presión sonora en el puesto de conducción L <sub>pAd</sub> (dB) EN ISO 5395-1	Nivel garantizado de potencia sonora L <sub>WAG</sub> (dB) de conformidad con la directiva 2000/14/CE	Nivel declarado de vibración (m.s <sup>-2</sup> ) EN ISO 5395- 1	
				vibraciones totales a <sub>wd</sub>	transmitidas a la mano - brazo a <sub>hvd</sub>
B&S Vanguard de 23 CV (3867)	2900	84 + 4	97	1,6 + 0,6	< 2,5
B&S 7220 PXi (40U8)	2900	84 + 2	99	0,9 + 0,4	6,0 + 2,4
B&S 7220 EXi (40N8)	2900	84 + 2	99	0,9 + 0,4	6,0 + 2,4
B&S 8240 PXi (44U6)	2900	84 + 2	99	1,0 + 0,4	2,7 + 1,4
Loncin LC2P77F	2900	83 + 4	100	0,8 + 0,4	4,14 + 2,1

**124**

Motor	Velocidad (rpm, min <sup>-1</sup> )	Nivel declarado de emisión de presión sonora en el puesto de conducción L <sub>pAd</sub> (dB) EN ISO 5395-1	Nivel garantizado de potencia sonora L <sub>WAG</sub> (dB) de conformidad con la directiva 2000/14/CE	Nivel declarado de vibración (m.s <sup>-2</sup> ) EN ISO 5395- 1	
				vibraciones totales a <sub>wd</sub>	transmitidas a la mano - brazo a <sub>hvd</sub>
B&S Vanguard de 23 CV (3867)	3000	84 + 4	103	1,6 + 0,6	< 2,5
B&S 7220 PXi (40U8)	3000	84 + 2	104	0,9 + 0,4	6,0 + 2,4
B&S 7220 CXi (40T8)	2800	84 + 4	105	0,9 + 0,5	< 2,5
B&S 8260 CXi (44C7)	3000	83 + 4	104	1,0 + 0,5	< 2,5
Loncin LC2P77F	3000	83 + 4	104	0,8 + 0,4	4,14 + 2,1



Los valores medidos según la norma EN ISO 5395-1 se corresponden con los valores de la norma EN 836+A4.

**Explicaciones:**

Motores	Transmisiones
B&S Vanguard de 23 CV (3867) = Briggs & Stratton Vanguard de 23 CV B&S 7220 PXi (40U8) = Briggs & Stratton SERIE V-TWIN 7000PXi B&S 7220 EXi (40N8) = Briggs & Stratton SERIE V-TWIN 7000EXi B&S 7220 CXi (40T8) = Briggs & Stratton SERIE V-TWIN 7 COMMERCIAL B&S 8240 PXi (44U6) = Briggs & Stratton SERIE V-TWIN 8000PXi B&S 8260 CXi (44C7) = Briggs & Stratton SERIE 8 COMMERCIAL	TT46 = TUFF-TORQ K46 TT62 = TUFF-TORQ K62 TT664 = TUFF-TORQ K664 + KXH 10

## 2 SALUD Y SEGURIDAD LABORAL

El presente tractor cortacésped se ha diseñado y construido de conformidad con las normas y reglamentos internacionales que regulan la producción de este tipo de cortacéspedes. Los elementos eléctricos cumplen los reglamentos internacionales de protección contra tensiones peligrosas. Todos los elementos eléctricos poseen la clase de protección especificada por las normas o se encuentran en espacios cerrados que cumplen las directrices de tales normas por medio del uso de cubiertas.

Si el cortacésped se utiliza adecuadamente y de conformidad con el manual de usuario, es **muy seguro**.

### 2.1 INSTRUCCIONES DE SEGURIDAD

El usuario es el principal responsable de su propia seguridad y de la de los demás durante el funcionamiento del tractor cortacésped. El fabricante no asumirá ninguna responsabilidad por los daños provocados a personas o al cortacésped, ni por los daños ecológicos derivados de un uso o funcionamiento del cortacésped distinto del indicado en las instrucciones de seguridad incluidas en el presente manual de usuario.



**Si no se cumplen las normas de seguridad o no se respetan todas las advertencias contenidas en este manual, el presente tractor cortacésped podría cortar manos, piernas o arrojar objetos y provocar daños graves e incluso la muerte a personas, así como daños o desperfectos irreparables en el cortacésped, sus piezas o sus accesorios.**

#### 2.1.1 INSTRUCCIONES GENERALES DE SEGURIDAD

- ! Solo deberán conducir el cortacésped personas mayores de 18 años que hayan leído el presente manual de usuario. No permita nunca que este cortacésped sea utilizado, revisado o mantenido por personas que no cualificadas para la actividad en cuestión.
- ! El usuario del cortacésped es el responsable de la seguridad de las personas que se encuentran cerca de la zona de trabajo.
- ! No está permitido realizar modificaciones técnicas en el cortacésped y sus accesorios sin la autorización previa por escrito del fabricante. Los cambios no autorizados pueden poner en peligro la seguridad y anular la garantía.
- ! Respete todas las exigencias relativas a la protección contra incendios (■ 2.4).
- ! No retire las etiquetas o adhesivos de seguridad del cortacésped.
- ! No se coloque junto al cortacésped ni debajo de él cuando esté elevado y no esté suficientemente asegurado, ya que podría caerse o volcar.
- ! Los componentes del colector de césped están sujetos a tensiones mecánicas y pueden resultar dañados, en cuyo caso podría deteriorarse la capacidad de funcionamiento del colector de césped y caer su contenido. Por lo tanto, efectúe con frecuencia una inspección conforme a las recomendaciones proporcionadas en este manual de usuario.
- ! Apague siempre la plataforma de corte y el motor y saque la llave del contacto cuando:
  - Limpie el cortacésped
  - Retire el césped acumulado de la plataforma de corte
  - Haya conducido sobre un objeto extraño y deba comprobar si el cortacésped ha sufrido algún daño o si es necesario arreglar algo
  - El cortacésped vibre con una fuerza fuera de lo normal y haya que identificar el motivo de las vibraciones
  - Esté reparando el motor u otras piezas móviles (desconecte también los cables de las bujías)

#### 2.1.2 VESTIMENTA Y AYUDAS DE PROTECCIÓN PARA EL CONDUCTOR

- ! Cuando utilice el cortacésped, lleve siempre ropa adecuada. No utilice nunca ropa holgada ni pantalones cortos.
- ! Cuando utilice el cortacésped, lleve siempre un calzado firme y cerrado y, si fuera posible, con suela antideslizante. No utilice nunca el cortacésped con sandalias o sin calzado.
- ! Los valores de ruido y vibración en el puesto del operador que se indican en este manual (■ 1.4) están relacionados estrechamente con los requisitos de las directivas de la UE 2003/10/ES (exposición a ruido) y 2002/44/ES (exposición a vibraciones), que regulan las condiciones de uso de equipo de protección individual contra el ruido y las vibraciones, así como la reducción del tiempo de exposición del operador mediante descansos adecuados. **El fabricante recomienda usar siempre protección auditiva al utilizar el cortacésped. El incumplimiento de estas instrucciones puede causar daños permanentes en la salud.**

#### 2.1.3 ANTES DE UTILIZAR EL CORTACÉSPED

- ! No utilice el tractor cortacésped si está dañado o si falta algún elemento de protección. Todas las cubiertas y elementos de protección deberán estar siempre en su sitio. Por lo tanto, no retire ni ponga fuera de funcionamiento ningún elemento de protección del cortacésped. Compruebe regularmente que dichos elementos funcionen correctamente.
- ! No utilice el cortacésped si ha consumido alcohol, drogas o medicamentos que puedan afectar a los sentidos.
- ! No utilice el cortacésped si sufre mareo o desvanecimiento, o si se siente debilitado o incapaz de concentrarse.
- ! Antes de poner en marcha el cortacésped, familiarícese bien con todos los elementos de mando y compruebe que sabe controlarlos y que, de ser necesario, puede detener o apagar inmediatamente el motor.
- ! No realice ajustes en el regulador del motor ni el limitador de velocidad del motor.

- ! Antes de empezar a utilizar el cortacésped, retire de la superficie de la zona donde va a cortar el césped todas las piedras, trozos de madera, cables, huesos, ramas caídas y demás elementos que pudieran salir despedidos al cortar el césped. Para ello, utilice siempre guantes protectores.
- ! Repare todos los fallos antes de seguir utilizando la máquina. Antes de empezar a trabajar, compruebe completamente que todas las correas estén tensadas, que las cuchillas estén afiladas y que el interior de la plataforma de corte esté limpio.

### 2.1.4 DURANTE EL USO DEL CORTACÉSPED

- ! El cortacésped no debe utilizarse en pendientes cuyo grado de inclinación supere los **12° (21 %)** o **los 15° (27 %)** en caso de usar la tracción 4x4.
- ! Está prohibido transportar a otras personas, animales o cargas directamente en el cortacésped. Solo se permite transportar cargas en remolques aprobados por el fabricante del cortacésped.
- ! Retire siempre la llave del contacto, incluso cuando deje el cortacésped solo durante poco tiempo.
- ! Al conducir el cortacésped fuera de la zona donde se está cortando el césped, desacople siempre la plataforma de corte y levántela a la posición de transporte.
- ! No corte cerca de montones de material, agujeros o bordes. El tractor cortacésped puede volcar de forma repentina si la rueda pasa por el borde de un agujero o una zanja, o por un borde que pueda hundirse.
- ! Al trabajar, evite los montones compactos, soportes de hormigón, tocones, bordes de jardín y bordillos de caminos para que no entren en contacto con las cuchillas, pues podrían dañar la plataforma de corte y el mecanismo del cortacésped.
- ! Si se produce un impacto con un objeto sólido, detenga y apague la plataforma de corte y el motor e inspeccione todo el cortacésped y, en especial, el mecanismo de dirección. Si fuera necesario, realice las reparaciones oportunas antes de arrancar de nuevo el motor.
- ! Cuando sea posible, evite trabajar con el cortacésped en césped húmedo. La falta de tracción puede hacer que patine.
- ! Evite los obstáculos (como un cambio repentino en la pendiente de una cuesta, las zanjas, etc.) que pudieran provocar el vuelco del cortacésped.
- ! No intente mantener la estabilidad del cortacésped poniendo un pie en el suelo.
- ! Utilice el cortacésped solo durante el día o con una buena iluminación artificial.
- ! Los relámpagos pueden provocar daños graves o incluso la muerte. No utilice el cortacésped cuando se aproxime una tormenta y vea relámpagos o escuche truenos; vaya a un lugar cubierto.
- ! No está permitido circular con el cortacésped por vías públicas.
- ! No deje el motor en marcha en lugares cerrados. Los humos de escape contienen sustancias que, pese a no tener olor, son muy tóxicas.
- ! No coloque las manos ni los pies debajo de la cubierta de la plataforma de corte. No acerque ninguna parte del cuerpo a las piezas giratorias o móviles del cortacésped. No intente utilizar las manos u otros elementos improvisados para detener o reducir la velocidad de las cuchillas de corte en movimiento.
- ! No arranque el motor sin tubo de escape.
- ! Preste siempre la máxima atención a la conducción y a las demás actividades relacionadas con el uso del cortacésped. Las causas más comunes de pérdida del control del cortacésped son, por ejemplo:
  - La pérdida de tracción de las ruedas.
  - El exceso de velocidad, no adaptar la velocidad a las condiciones reales y a las características del terreno.
  - Las frenadas repentinas con bloqueo de ruedas.
  - El uso del cortacésped para fines para los que no fue diseñado.

### 2.1.5 TRAS TERMINAR DE TRABAJAR CON EL CORTACÉSPED

- ! Mantenga el cortacésped y los accesorios limpios y en buen estado técnico en todo momento.
- ! Las cuchillas giratorias están afiladas y pueden causar lesiones. Siempre que manipule las cuchillas, envuélvalas o utilice guantes protectores.
- ! Compruebe regularmente que las tuercas y los pernos de sujeción de las cuchillas estén apretados al par adecuado (■ 6.3.6).
- ! Preste especial atención a las tuercas de fijación. Cuando se afloja una tuerca por segunda vez, pierde capacidad de bloqueo y, por lo tanto, debe sustituirse por otra nueva.
- ! Inspeccione regularmente todos los componentes y, si es necesario, sustituya los que deban cambiarse según las recomendaciones del fabricante.

## 2.2 INSTRUCCIONES DE SEGURIDAD PARA TRABAJAR EN PENDIENTES

Las pendientes son la principal causa de accidentes, pérdida de control del cortacésped o vuelco, situaciones que pueden causar lesiones graves e incluso la muerte. El corte en pendientes siempre exige mayor atención. No corte en pendientes si no se siente seguro o si supera su nivel de habilidad.

- ! Los tractores cortacésped pueden utilizarse en pendientes con un ángulo de inclinación máximo de **12° (21 %)** y, con tracción 4x4, en pendientes de hasta **15° (27 %)**, y solo en la dirección de la línea de caída, es decir, hacia arriba o hacia abajo. Más información en ■5.5.4.
- ! Al cambiar de dirección se deben extremar las precauciones. No gire en una pendiente a menos que sea absolutamente necesario.

- ! Preste atención a los agujeros, raíces y terrenos desiguales. Las desigualdades del terreno pueden provocar que el cortacésped vuelque. El césped alto puede ocultar obstáculos peligrosos. Por lo tanto, retire todos los objetos extraños de la zona en la que desea cortar antes de empezar.
- ! Seleccione una velocidad adecuada para no tener que detenerse en una cuesta.
- ! Tenga mucho cuidado al fijar el colector de césped o realizar otras conexiones. El cortacésped podría perder estabilidad.
- ! Todos los movimientos en una pendiente se deben realizar de forma lenta y suave. No realice cambios repentinos de velocidad o dirección.
- ! Evite arrancar o parar en una pendiente. Si las ruedas pierden tracción, apague la alimentación de las cuchillas y baje lentamente la cuesta.
- ! Empiece a conducir con mucho cuidado y lentamente cuando esté en una pendiente, de forma que el cortacésped no «salte». Reduzca siempre la velocidad de conducción del cortacésped antes de una pendiente y, especialmente al desplazarse cuesta abajo, baje la velocidad al mínimo para aprovechar el efecto de frenado de la caja de velocidades.

## 2.3 SEGURIDAD INFANTIL

Si el operador del tractor cortacésped ignora la presencia de niños, puede producirse un accidente trágico. El movimiento de un tractor cortacésped llama la atención de los niños. No asuma nunca que los niños permanecerán en el lugar donde los vio por última vez.

- ! No permita la presencia de niños sin vigilancia en la zona donde se va a cortar el césped.
- ! Esté siempre alerta. Si se acerca algún niño, apague el cortacésped.
- ! Antes y mientras dé marcha atrás, mire hacia atrás y al suelo.
- ! No transporte nunca niños, ya que podrían caerse y resultar heridos de gravedad o incluso interferir peligrosamente en los mandos del tractor cortacésped. Nunca permita que los niños utilicen el cortacésped.
- ! Preste especial atención en las zonas de visibilidad reducida (junto a los árboles, arbustos, paredes, etc.).

## 2.4 SEGURIDAD CONTRA INCENDIOS

Cuando circule marcha atrás con el tractor cortacésped, deberá cumplir las instrucciones fundamentales y las normas de seguridad de trabajo y de protección contra incendios relativas al trabajo con este tipo de máquinas.

- ! Retire regularmente las sustancias inflamables (césped seco, hojas, etc.) de los alrededores del tubo de escape, el motor, la batería y cualquier zona donde puedan entrar en contacto con gasolina o aceite y, por consiguiente, prender fuego y causar un incendio en el cortacésped.
- ! Deje que el motor del tractor cortacésped se enfríe antes de aparcarlo en un lugar cerrado.
- ! Preste especial atención cuando trabaje con gasolina, aceite y otras sustancias inflamables. Estas sustancias son muy inflamables y los humos que generan son explosivos. No fume al realizar este tipo de trabajo. No desenrosque nunca el tapón del depósito de gasolina ni añada gasolina con el motor encendido o caliente, o si el cortacésped está en un espacio cerrado.
- ! Compruebe las líneas de gasolina antes de utilizar la máquina y no llene el depósito hasta la boca de llenado. El calor que genera el motor, el sol y la expansión del combustible pueden hacer que se derrame combustible y provocar un incendio. Para almacenar sustancias inflamables, utilice recipientes diseñados para dicho fin. No guarde nunca un bote con gasolina ni el cortacésped cerca de fuentes de calor dentro de un edificio. Preste especial atención cuando trabaje con la batería. El gas del interior de la batería es muy explosivo y, para evitar que alguien resulte herido de gravedad, no se debe fumar ni utilizar llamas abiertas junto a la batería.

## 2.5 PARTES PELIGROSAS DEL CORTACÉSPED - PELIGROS RESIDUALES

- ! El tractor cortacésped está diseñado para no constituir ningún peligro para el conductor ni para el entorno si se utiliza correctamente y en buen estado técnico. Si embargo, durante la operación, el mantenimiento y los ajustes pueden producirse situaciones peligrosas para las personas si las desconocen y no respetan las instrucciones de seguridad proporcionadas. Tales peligros se denominan residuales, es decir, son peligros que permanecen presentes incluso tras tomar en consideración e implementar todas las medidas preventivas y de protección. Los peligros residuales están presentes durante la operación, el mantenimiento y el ajuste del cortacésped. Por este motivo, todas las personas que trabajen en o con el cortacésped deben conocerlos y respetar todas las recomendaciones para mitigarlos.

### CUCHILLAS DE CORTE

- ! Las cuchillas de corte giratorias están muy afiladas y, en caso de contacto, constituyen un peligro grave de lesiones para las extremidades. Por este motivo, no coloque las manos ni los pies debajo de la cubierta de la plataforma de corte. No acerque ninguna parte del cuerpo a las cuchillas cuando estén girando o en movimiento. No intente utilizar las manos u otros elementos improvisados para detener o reducir la velocidad de las cuchillas de corte en movimiento.

### PIEZAS MÓVILES Y CALIENTES

- ! Cuando el motor está en marcha, algunas piezas giran y pueden causar lesiones graves a distintas partes del cuerpo. Al realizar tareas de mantenimiento o ajuste en las piezas del cortacésped situadas bajo el capó o en los bajos del cortacésped, hay que extremar la atención y asegurarse de no acercarse a ninguna parte del cuerpo a las piezas en movimiento. Solo debe realizar el mantenimiento y ajuste de esas piezas una persona que conozca a la perfección los principios que rigen su movimiento. Durante

la operación, las piezas situadas bajo el capó se calientan y pueden provocar quemaduras graves si entran en contacto con una parte desprotegida del cuerpo. Por este motivo, antes de abrir el capó para realizar alguna tarea de mantenimiento o reparación, hay que dejar enfriar el cortacésped y ponerse unos guantes de seguridad.

### **PUESTO DEL CONDUCTOR**

! Si no se presta suficiente atención, en el puesto del conductor existe riesgo de caer de la plataforma o de resbalar. Por este motivo, tenga siempre mucho cuidado al subir y bajar del cortacésped. Otras fuentes de peligro para el conductor son la fatiga, el estrés y los errores humanos que pueden causar situaciones como el exceso de trabajo, la falta de iluminación en el lugar de trabajo o el ruido. Por este motivo, hay que usar siempre protección auditiva al trabajar con el cortacésped, tomarse descansos y no trabajar más de lo que sea seguro.

### **DEPÓSITO DE COMBUSTIBLE**

! El combustible que hay en el depósito es una sustancia muy inflamable y desprende gases explosivos. No fume ni use llamas abiertas o aparatos que generen temperaturas altas cuando manipule combustibles o trabaje cerca del depósito de combustible (aunque esté cerrado).



[WWW.LOBEST.HU](http://WWW.LOBEST.HU)



## 3 PREPARACIÓN PARA LA PUESTA EN FUNCIONAMIENTO

### 3.1 DESEMBALAJE E INSPECCIÓN DEL CONTENIDO



Este capítulo está dirigido principalmente a los mecánicos del vendedor que se encargan de preparar el cortacésped para el usuario como parte del servicio preventiva. Si ha recibido el cortacésped montado y listo para usar, vaya directamente al capítulo 4. Si ha desembalado el cortacésped por cuenta propia, deberá prepararlo para el funcionamiento tal como se explica en el presente capítulo. Si no comprende el procedimiento o no tiene los equipos, herramientas y experiencia necesarios, no dude en contactar con el vendedor del cortacésped para obtener ayuda. Le recomendamos que al menos dos personas participen en las operaciones de montaje.



Compruebe que el cortacésped embalado no esté dañado inmediatamente después de la entrega. Si se encuentran daños, informe al transportista. Si la reclamación no se registra a tiempo, no podrán realizarse las posibles exigencias.

Compruebe que el modelo del cortacésped se corresponda con el que pidió. Si observa alguna anomalía, no desembale el cortacésped y avise inmediatamente al proveedor sobre la discrepancia.

En el embalaje encontrará lo siguiente:



3.1

- (1) Caja
- (2) Rampas (atención: no están incluidas)
- (3) Volante
- (4) Asiento
- (5) Documentación (lista de piezas empaquetadas, manual de usuario del tractor cortacésped, manual de usuario del motor, manual de usuario de la batería, libro de registro de servicio)
- (6) Colector de césped (se suministra parcialmente desmontado en una caja de cartón, con un enganche y material de fijación).

#### DESEMBALAJE

1. Utilizando una herramienta adecuada (como, por ejemplo, una palanca o un martillo), separe la caja (1), saque todos los conjuntos embalados por separado y retire todos los elementos de refuerzo y materiales de embalaje.
2. Inspeccione visualmente el cortacésped para ver si hay daños que pudieran haberse ocasionado durante el transporte. Desembale también todos los conjuntos embalados por separado e inspecciónelos. Si se encuentra algún daño, contacte de inmediato con el proveedor y no siga con la instalación del cortacésped.
3. Prepare unas rampas adecuadas (3.1, número 2) para sacar el cortacésped del palé. **Si no se utilizan rampas, podría dañar** alguna pieza del cortacésped.
4. Eleve la plataforma de corte a la posición de transporte tirando de la palanca hasta la posición más alta (4.2). Si no eleva la plataforma de corte, existe el riesgo de dañarla seriamente.

### 3.2 ELIMINACIÓN DE LOS MATERIALES DE EMBALAJE



Tras desembalarlo todo, compruebe que el material de embalaje se elimine o recicle debidamente. Para la eliminación del embalaje deben cumplirse las leyes de eliminación de residuos vigentes en el país del usuario.



Se puede recurrir a una empresa especializada para realizar la eliminación.

### 3.3 MONTAJE DE LOS CONJUNTOS EMBALADOS POR SEPARADO



Debido al carácter técnico de esta tarea, el distribuidor del tractor cortacésped se encarga de prepararlo para el trabajo (de conformidad con las siguientes instrucciones).



Antes de empezar la instalación, retire todos los materiales de protección, coloque el tractor cortacésped en una superficie plana y alinee las ruedas delanteras de forma que miren hacia delante.

#### 3.3.1 ASIENTO, VOLANTE Y BATERÍA



3.3.1a

**a) Fije el asiento a la consola inclinable:**

- ▶ Incline la consola del asiento (1) hacia fuera y unos 90° hacia arriba.
- ▶ Introduzca los tornillos (3) en los agujeros de la placa pequeña (2) y coloque la placa contra la ranura izquierda desde la parte inferior de la consola.
- ▶ Desde la parte superior de la consola, deslice la placa grande (4) sobre los tornillos (3).
- ▶ Coloque el asiento contra la consola y fíjelo con los tornillos (3). Apriete los tornillos solo levemente, ya que el asiento todavía debe moverse en ese momento.



3.3.1b

**b) Instale el mecanismo de deslizamiento del asiento:**

- ▶ Deslice el mecanismo de colocación del asiento (5) en el borde de la abertura interior de la consola.
- ▶ Desde la parte inferior de la consola, coloque la placa (6) contra el mecanismo e introduzca los tornillos (7) en los agujeros. Apriételos ligeramente.
- ▶ Ajuste la posición del asiento y apriete los tornillos (3) y (7).
- ▶ Baje el asiento junto con la consola a la posición de trabajo y, con la palanca del mecanismo de deslizamiento, ajuste el asiento a la posición adecuada para su talla.



3.3.1c

**c) Conecte el cable del interruptor de seguridad:**

- ▶ Incline hacia fuera el asiento con la consola.
- ▶ Introduzca el sensor en el agujero de la parte inferior del asiento y gírelo en sentido horario para fijarlo. Si el cable eléctrico no está conectado a los conectores del interruptor, conéctelo.



3.3.1d

**d) Instale el volante:**

Opción sin volante inclinable:

- ▶ Coloque el volante en el eje (1) y gírelo de forma que los orificios del volante y del eje estén alineados.
- ▶ El volante tiene dos posiciones de altura (A y B). Seleccione la adecuada para su talla. A continuación, introduzca el pasador suministrado (2) en el orificio y fíjelo con un martillo.

Opción con volante inclinable:

- ▶ Retire la tuerca (2) y la arandela (3) de la barra del volante (1).
- ▶ Lubrique la barra del volante con grasa normal.
- ▶ Deslice el volante sobre la barra, coloque la arandela y fíje con una tuerca.
- ▶ Saque el tapón con el logotipo de Seco (4) de la bolsa que contiene el manual de instrucciones y móntelo en el volante con la palma de la mano.

Si el cortacésped está equipado con un asiento con reposabrazos, instélos siguiendo las instrucciones del manual de usuario del fabricante del asiento. Junto con el manual se suministran otros documentos que pertenecen al cortacésped.



3.3.1e

**e) Conecte la batería:**

- ▶ Afloje los pernos de los terminales de la batería.
- ▶ Coloque el **cable rojo** en el polo (+) de la batería y fíjelo con el perno.
- ▶ Coloque el **cable marrón** en el polo (-) de la batería y fíjelo con el perno.



- Si conecta los cables al revés de lo indicado previamente, el cortacésped resultará dañado.
- Cuando desconecte la batería, desconecte siempre el terminal negativo (-) primero.
- Cuando ponga la batería en funcionamiento y realice operaciones de mantenimiento en ella, siga las instrucciones del manual de usuario de la batería. Siga también todas las instrucciones de seguridad contenidas en el mismo.



La batería está situada en el compartimento que se encuentra debajo del volante.

En situaciones excepcionales, es posible que, por motivos de transporte, se haya deslizado la barra parachoques del cortacésped y que se deslice hacia el asiento. En tal caso, proceda como sigue:



3.3.1f

**f) Coloque la barra parachoques en la posición correcta:**



- ▶ Abra el capó.
- ▶ Separe las consolas de la barra parachoques del asiento (la posición correcta está marcada de forma clara en el bastidor).
- ▶ Apriete correctamente los pernos de las consolas a ambos lados del cortacésped y cierre el capó.

### 3.3.2 COLECTOR DE CÉSPED

El colector de césped se entrega en una caja independiente. Por motivos de transporte, algunas de sus piezas se han desmontado y tienen que montarse primero. Los siguientes capítulos proporcionan indicaciones generales para el montaje.

#### HERRAMIENTAS NECESARIAS

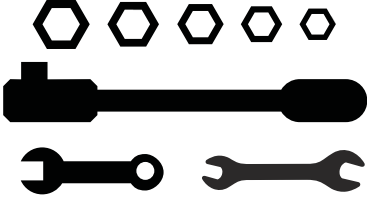
Para el montaje del colector de césped, prepare las siguientes herramientas:

		
► Un cuchillo para retirar los materiales de embalaje	► Un juego de llaves de tubo con cabeza hexagonal y llaves fijas hexagonales	► Destornilladores Philips o un atornillador eléctrico

#### DESEMBALAJE

Retire los materiales de embalaje. Saque primero la tapa, el bastidor y la bolsa y, a continuación, las piezas envueltas por separado. Desempaquete estas piezas y organícelas ordenadamente en un lugar adecuado.

#### CONTENIDO INCLUIDO

 3.3.2a	(1) Tapa con bastidor superior
	(2) Bolsa
	(3) Enganches del colector de césped
	(4) Palanca de vaciado
	(5) Tubo delantero
	(6) Tubo de inclinación
	(7) Soportes inferiores
	(8) Enganche inferior (para el remolque)
	(9) Asa de la tapa
	(10) Muelle de contacto del sensor de colector de césped lleno
	(11) Pernos de fijación, tuercas y arandelas
	(12) Resguardo de protección



Como parte del contenido del colector de césped se incluyen varios pasadores de seguridad de repuesto para las cuchillas de corte (4 unidades). Guarde esos pasadores para un uso posterior.

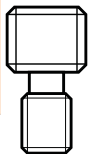









#### COLECTOR DE CÉSPED - DESCRIPCIÓN DE LAS PARTES PRINCIPALES (TERMINOLOGÍA)





Las posiciones se corresponden con los números de la ilustración 3.3.2a.

 3.3.2b	(1) Tapa
	(2) Bolsa
	(4) Palanca de vaciado
	(5) Tubo delantero
	(6) Tubo de inclinación
	(7) Soportes inferiores (debajo del piso de la bolsa)
	(9) Asa superior
	(10) Muelle de contacto del sensor de colector de césped lleno

## INSTALACIÓN DEL COLECTOR DE CÉSPED

-  3.3.2c ▶ Atornille las bisagras del colector de césped (1) a la placa trasera. Para ello, utilice las marcas de instalación que aparecen en la placa e indican la posición correcta de los enganches.
- ▶ Atornille solo el enganche inferior (2) si va a utilizar un remolque (equipamiento opcional).
-  3.3.2d ▶ Atornille el tubo delantero debajo de la tapa del bastidor superior.
-  3.3.2e ▶ Monte el muelle de contacto del sensor de colector de césped lleno en el lado izquierdo de la placa del bastidor superior.
-  3.3.2f ▶ Atornille el tubo de inclinación al colector de césped. Para un colector de césped de **320 l de capacidad**, utilice los orificios más cercanos al tubo delantero; **para un colector de césped de 380 l de capacidad**, utilice los orificios **más alejados del tubo delantero**.
-  3.3.2g ▶ Incline 90° el colector de césped y atornille los soportes inferiores desde abajo. Fije un lado de los soportes al tubo delantero y el otro lado al tubo de inclinación. Utilice dos soportes para el colector de césped de **320 l** y tres para el de **380 l**.
-  3.3.2h ▶ Tire de los bordes de goma de la bolsa por encima del tubo delantero.
-  3.3.2i ▶ Introduzca el resguardo de protección (2) entre la tapa del colector de césped y el soporte (1). Coloque el asa superior (3) desde arriba y atorníllela a la tapa usando dos tornillos insertados desde la parte inferior en las ranuras del soporte.
-  3.3.2j ▶ Inserte la palanca de vaciado en el orificio de la tapa del colector de césped.
- ▶ Atornille un perno autorroscante en el orificio del extremo inferior de la palanca desde fuera.

## AJUSTE DE LA POSICIÓN DEL COLECTOR DE CÉSPED DESPUÉS DE LA INSTALACIÓN

-  3.3.2k ▶ Coloque el colector de césped en los enganches (1) de la placa trasera del cortacésped.
- ▶ Compruebe que el colector de césped y los guardabarros están alineados. Las flechas que hay grabadas en la tapa del colector de césped y las del carenado del cortacésped deben apuntar las unas a las otras con una distancia no superior a 3 mm entre el colector de césped y la placa del colector de césped.
-  3.3.2l ▶ Si el colector de césped no queda bien alineado, significa que los enganches (1) no están en la posición correcta.
- ▶ Retire el colector de césped y ajuste la posición de los enganches con respecto a la dirección mal alineada con el cortacésped:
- Afloje los tornillos (A) para mover los enganches hacia arriba y hacia abajo
  - Afloje los tornillos (B) para mover los enganches hacia delante y hacia atrás
- ▶ Después de ajustar la posición, apriete los tornillos, vuelva a enganchar el colector de césped y compruebe que esté colocado correctamente.
- ▶ Compruebe también la posición del muelle de contacto del sensor de colector de césped lleno (10). El muelle debe tocar el interruptor (C); de lo contrario, la plataforma de corte no funcionará.

## 3.4 COMPROBACIONES PREVIAS AL ARRANQUE

### 3.4.1 COMPROBACIÓN DEL ACEITE DEL MOTOR

El cortacésped debe colocarse en posición horizontal para poder comprobar el nivel de aceite. Para acceder al tapón del depósito de aceite, abra el capó hacia arriba. Desenrosque la varilla de aceite, séquela con un paño, vuelva a introducirla y enrósquela. A continuación, extráigala de nuevo y consulte el nivel de aceite.



3.3.2g

Varilla del nivel de aceite:

- (1) - (AÑADIR) Nivel de aceite bajo
- (2) - (LLENO) Nivel de aceite máximo

El nivel de aceite debe estar entre las dos marcas de la varilla. En caso contrario, añada aceite del motor hasta llegar a la marca «LLENO». El tipo de aceite del motor se indica en el manual de usuario del motor.



Se debe comprobar el nivel de aceite antes de cada uso. El tipo de aceite del motor se indica en el manual de usuario del motor.

### 3.4.2 COMPROBACIÓN DE LA BATERÍA

Compruebe el nivel de carga de la batería siguiendo las instrucciones del manual de usuario de la batería. Respete todas las instrucciones del fabricante, especialmente al comprobar y cargar la batería.

### 3.4.3 LLENADO DEL DEPÓSITO DE COMBUSTIBLE

Por motivos de seguridad, el tractor cortacésped se transporta sin combustible y debe rellenarse antes de ponerlo en marcha por primera vez. Dependiendo del diseño del cortacésped, el depósito de combustible **está debajo del capó o en el guardabarros izquierdo, y tiene 14 litros de capacidad.**



Utilice solo gasolina del octanaje indicado en el manual de usuario del motor. Los defectos provocados por el uso de un combustible incorrecto no están cubiertos por la garantía.

*El depósito de combustible únicamente se debe rellenar con el motor apagado y frío. Llene el depósito de combustible en un lugar bien ventilado.*

No coma, fume ni utilice llamas abiertas cuando manipule combustible.

Para el llenado, utilice un embudo diseñado para rellenar combustible.

Respete **el nivel máximo permitido de combustible en el depósito**, es decir, el nivel de combustible debe estar en la parte inferior de la boca de llenado. No rellene nunca el depósito de combustible por encima del nivel máximo.

Asegúrese de que no se derrame combustible al rellenar. El combustible derramado puede incendiarse fácilmente. Si se derrama combustible, séquelo completamente con un paño.

Guarde el combustible fuera del alcance de los niños.



El tipo de combustible se indica en el manual de usuario separado del motor.

#### Procedimiento de llenado:

- ▶ Abra la tapa del depósito de combustible. Ábrala lentamente, ya que puede haber un exceso de presión en el depósito de combustible, provocado por los vapores de la gasolina.
- ▶ Introduzca un embudo en la boca del depósito de combustible y empiece a verter combustible de la lata. El nivel de combustible no debe sobrepasar nunca la parte inferior de la boca de llenado.
- ▶ Cuando termine de llenar el depósito de combustible, seque siempre la boca del mismo y sus alrededores. Conviene comprobar el estado de las líneas de combustible.

También se recomienda limpiar con frecuencia el propio depósito de combustible, ya que la presencia de contaminación en el combustible puede causar problemas de funcionamiento en el motor.

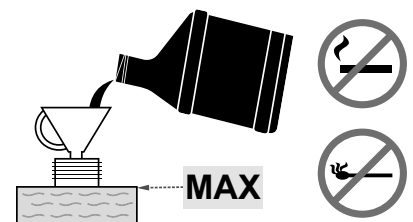

### 3.4.4 COMPROBACIÓN DE LA PRESIÓN DE LOS NEUMÁTICOS

Antes de poner el cortacésped en funcionamiento, compruebe la presión de los neumáticos.

La presión de los neumáticos delanteros y traseros debe estar entre **80 y 120 kPa**.

La diferencia entre cada neumático puede ser de **± 10 kPa**.

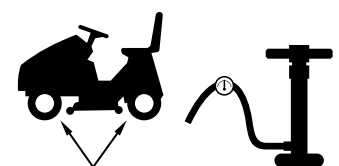

**80 - 120 kPa**



No supere la presión máxima marcada en los neumáticos utilizados.

### 3.4.5 COMPROBACIÓN DEL NIVEL DE ACEITE DEL CIRCUITO HIDRÁULICO (solo cortacésped 106 4x4)



3.4.5

El cortacésped 106 4x4 se suministra con el circuito hidráulico purgado y un depósito de compensación con la cantidad prescrita de aceite. El nivel de aceite en el depósito puede bajar durante el transporte. El depósito de compensación se encuentra debajo del capó en la columna de dirección

- ▶ Compruebe que el nivel del aceite esté entre las dos marcas del depósito de compensación y, si es necesario, rellene con la cantidad que haga falta del aceite indicado (▣ 6.3.16).

Limpie con un paño la zona que rodea la boca del depósito y la propia boca de llenado. Limpie también regularmente todo el depósito, ya que la suciedad que contiene el aceite reduce la vida útil del filtro de aceite y puede provocar fallos de funcionamiento.

### 3.4.6 PURGA DE AIRE DEL CIRCUITO HIDRÁULICO (SOLO CORTACÉSPED 106 4x4)

El sistema hidráulico está completamente purgado durante las dos primeras horas de conducción del cortacésped, por lo que le aconsejamos que «haga el rodaje del cortacésped» con una carga suave durante 1 y 2 horas. Si las características de sonido del hidrófono cambian durante el «rodaje» inicial, hay que purgar el eje delantero. Para purgar el aire, afloje el tapón a la derecha y a la izquierda del eje delantero. Cuando empiece a fluir aceite continuamente, vuelva a apretar el tapón.

### 3.4.7 COMPROBACIÓN DE LA ESTANQUEIDAD DEL CIRCUITO HIDRÁULICO (SOLO CORTACÉSPED 106 4x4)

Compruebe visualmente si hay fugas de aceite en el circuito hidráulico, concretamente en los puntos de conexión de los racores con las transmisiones. Si encuentra alguna fuga, avise al centro de servicio técnico.

### 3.4.8 EXTRACCIÓN DE LA MÁQUINA DEL PALÉ

Cuando haya completado todas las tareas de montaje e inspección que se detallan en los capítulos anteriores, el cortacésped se podrá sacar del palé. Para ello, prepare unas rampas adecuadas delante de las ruedas del cortacésped.

- Ponga en marcha el cortacésped tal como se explica en 5.2 ARRANQUE DEL MOTOR y bájelo lentamente y con cuidado del palé. Consulte el capítulo 5.5 CONDUCCIÓN DEL CORTACÉSPED para obtener información sobre la conducción.
- También es posible bajar el cortacésped del palé sin ponerlo en marcha. Para ello, hay que desacoplar la propulsión trasera. Para obtener más información, consulte 4.2 DESCRIPCIÓN Y FUNCIONES DE LOS ELEMENTOS DE MANDO / (21) Y (22) PALANCA DE ANULACIÓN: MOVIMIENTO LIBRE DE LAS RUEDAS TRASERAS.



Si decide bajar el cortacésped del palé usando la función de anulación, asegúrese de que lo haga lentamente y de que no pueda atropellar a nadie ni chocar contra nada.

Kertigépek és alkatrészek

WWW.LOBEST.HU

## 4 FUNCIONAMIENTO DEL CORTACÉSPED

### 4.1 UBICACIÓN DE LOS PRINCIPALES ELEMENTOS DE MANDO E INDICADORES

- (1) Palanca del acelerador
- (2) Panel de información (accesorio opcional)
- (3) Toma de corriente de 12 V (accesorio opcional)
- (4) Interruptor AUT/MAN: control de la función de corte cuando el colector de césped está lleno (accesorio opcional)
- (5) Desactivación del desacoplamiento de la plataforma de corte para moverse marcha atrás
- (6) Interruptor de acoplamiento de la plataforma de corte
- (7) Interruptor principal de encendido
- (8) Avisador acústico
- (9) Freno de estacionamiento
- (10) Control de cruceo (accesorio opcional)
- (11) Estárter
- (12) Pedal de freno y luz indicadora del freno de estacionamiento
- (13) Pedal de bloqueo del diferencial
- (14) Pedal de freno
- (15) Pedal de marcha atrás
- (16) Pedal de marcha adelante
- (17) Palanca de la tapa de acolchado
- (18) Palanca de ajuste de la altura de la plataforma de corte
- (19) Palanca de bloqueo de la posición de la plataforma de corte
- (20) Palanca de vaciado del colector de césped
- (21) Palanca de anulación de la transmisión K62
- (22) Palanca de anulación de la transmisión K46
- (23) Tapa de colector de césped lleno
- (24) Muelle de fijación de la posición del colector de césped al desplazarse
- (25) Sensor del muelle de colector de césped lleno



4.1

## 4.2 DESCRIPCIÓN Y FUNCIONES DE LOS ELEMENTOS DE MANDO



Dependiendo de la configuración seleccionada para el cortacésped, la ubicación real de los elementos de mando puede diferir de la que se muestra en la ilustración.

### (1) PALANCA DEL ACELERADOR

Sirve para regular la velocidad del motor. Tiene las tres posiciones siguientes:



**ESTÁRTER\*** Arrancar el motor en frío



**MÁX.** Velocidad máxima del motor



**MÍN.** Velocidad mínima del motor (ralentí)

\* Solo en los cortacéspedes con motores BS15, BS17, KO15, TE17 y HO16

### (2) PANEL DE INFORMACIÓN (accesorio opcional)

El panel de información contiene luces indicadoras que señalan el estado de las funciones básicas del cortacésped.



#### Luz indicadora de colector de césped presente y lleno

Iluminado: el colector de césped no está montado en el cortacésped  
Parpadea: el colector de césped está lleno

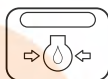

#### Presión del aceite del motor

Cuando la presión del aceite del motor cae, se enciende la luz indicadora roja

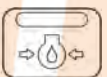

#### Freno de estacionamiento y freno de marcha

Cuando se pisa el pedal de freno o se activa el freno de mano se enciende la luz indicadora roja

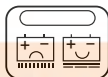

#### Carga de la batería\*

El color de la luz indicadora cambia en función de la tensión de la batería. Puede tener los siguientes estados:

- Encendido en verde = La batería está bien (12,6 - 14 V) y se está recargando correctamente
- Parpadeo rápido en rojo = Tensión de la batería baja (inferior a 12,6 V)\*
- Luz azul de parpadeo lento iluminada = Tensión de la batería por encima de 14 V . Si permanece iluminada durante mucho tiempo mientras el cortacésped está en funcionamiento, compruebe el sistema de recarga del motor

\* Compruebe el sistema de recarga del motor

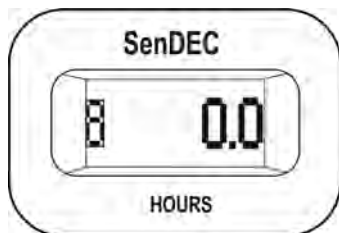

#### Contador de las horas de motor\*\*

Indica el número de horas del motor.



\* Si, después de arrancar el motor y hacer funcionar el cortacésped al máximo de rpm sin la plataforma de corte acoplada y las luces encendidas, la luz indicadora no cambia de rojo a verde (o, posiblemente, azul) tras aproximadamente 1 minuto de funcionamiento, significa que hay un fallo en el circuito de recarga y que hay que acudir a un centro de servicio técnico.

\*\* Si intenta manipular el contador, la garantía quedará invalidada (la conexión del contador de horas del motor está equipada con un sello antimanipulación). Póngase en contacto inmediatamente con su centro de servicio técnico si el contador de horas del motor no funciona correctamente.



### (3) TOMA DE CORRIENTE DE 12 V (accesorio opcional)

La toma de corriente de 12 V se encuentra en el lado derecho de la cubierta que hay debajo del volante.

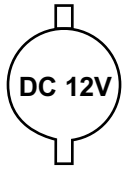

La toma de corriente puede utilizarse, por ejemplo, para las siguientes tareas:

- Conectar/recargar un teléfono móvil
- Conectar una lámpara portátil

La toma de corriente no se puede usar para recargar la batería.

### (4) INTERRUPTOR DE CONTROL DE LA FUNCIÓN DE CORTE CUANDO EL COLECTOR DE CÉSPED ESTÁ LLENO (accesorio opcional)

El interruptor AUT/MAN sirve para activar y desactivar el control de la función de corte (plataforma de corte) cuando el colector de césped está lleno.

En la posición **MAN**, el corte está activado de forma permanente y, cuando el colector de césped está lleno, los residuos de césped podrían acumularse en el canal de expulsión. Por este motivo, esta posición solo está prevista para usarse durante poco tiempo con el fin de terminar de cortar zonas restantes muy pequeñas.



Si el cortacésped está equipado con un avisador acústico (sirena), este se activa automáticamente cuando el colector de césped está lleno.

En la posición **AUT**, la función de corte se desactiva automáticamente cuando el colector de césped está lleno.

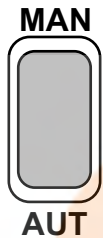

Posición	Colector de césped lleno	Plataforma de corte
AUT	NO	ACOPLADA
AUT	SÍ	DESACOPLADA
MAN	NO	ACOPLADA
MAN	SÍ	ACOPLADA

### (5) DESACTIVACIÓN DEL DESACOPLAMIENTO DE LA PLATAFORMA DE CORTE PARA MOVERSE MARCHA ATRÁS

El interruptor R permite desactivar la función de desacoplamiento automático de la plataforma de corte al moverse marcha atrás (ver 5.5.1).

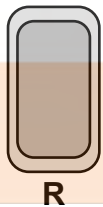

El interruptor debe pulsarse después de que la plataforma de corte ya se haya desacoplado automáticamente, pero antes de que las cuchillas hayan dejado de girar (aproximadamente 4 segundos), o cuando la plataforma de corte se pone en marcha inmediatamente antes de pisar el pedal de marcha atrás. Después de esto, cada vez que se cambia el sentido de desplazamiento de la marcha atrás a la marcha adelante, el desacoplamiento de la plataforma de corte se activa de nuevo.

### (6) INTERRUPTOR DE ACOPLAMIENTO DE LA PLATAFORMA DE CORTE

Al colocar el interruptor de acoplamiento en la posición 1 se acopla la plataforma de corte. Si se coloca en la posición 0, se desacopla la plataforma de corte.



1

ACOPLADA

Acoplamiento de la plataforma de corte/la plataforma de corte está acoplada

0

DESACOPLADA

Desacoplamiento de la plataforma de corte/la plataforma de corte está desacoplada

## (7) INTERRUPTOR PRINCIPAL DE ENCENDIDO

Sirve para encender/apagar el motor. Tiene las cuatro posiciones siguientes:

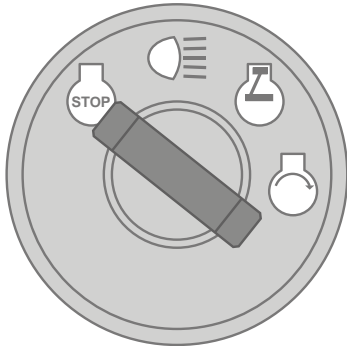

Contacto apagado/apagar el contacto



Encender/apagar los faros del capó



Contacto encendido, el motor está en marcha.



Arrancar el motor, posición de arranque

## (8) AVISADOR ACÚSTICO



El avisador acústico emite una señal sonora cuando el colector de césped está lleno



Cuando suena la señal acústica que indica que el colector de césped está lleno, la plataforma de corte no se desacopla.

## (9) PALANCA DEL FRENO DE ESTACIONAMIENTO



El freno de estacionamiento tiene dos posiciones. En la posición presionada, el freno no está acoplado; al tirar hacia arriba mientras se pisa el pedal de freno, se acopla el freno de estacionamiento (frena).

Al pisar el pedal de freno se desacopla el freno de estacionamiento y la palanca se suelta automáticamente y se mueve a la posición presionada.



Nunca presione la palanca hacia abajo con la mano cuando esté en la posición de frenado. Pise siempre el pedal de freno

## (10) CONTROL DE CRUCERO

El control de crucero se usa solamente para recorrer una distancia larga en línea recta. Antes de cambiar de dirección hay que desactivar el control de crucero.



El control de crucero solo se activa con el contacto conectado.

### Activación del control de crucero:

1. Ajuste la velocidad pisando el pedal de marcha adelante.
2. Tire hacia arriba del control de crucero.
3. Levante el pie del pedal de marcha adelante.

### Desactivación del control de crucero:

Pise el pedal de freno o el pedal de marcha adelante.

## (11) ESTÁRTER

Permite el arranque del motor en frío.



Las máquinas con motores de 2 V (V TWIN) están equipadas con un estarter separado, salvo los motores con estarter electrónico.

## (12) LUZ INDICADORA DEL PEDAL DE FRENO Y EL FRENO DE ESTACIONAMIENTO

La luz indicadora informa de que se está aplicando el freno y que el freno de estacionamiento está activado.

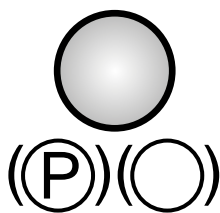

Señal de freno de estacionamiento activado



Señal de pedal de freno accionado

## (13) PEDAL DE BLOQUEO DEL DIFERENCIAL

Este pedal solo se utiliza cuando es necesario y al circular en línea recta hacia delante.



Cuando se pisa el pedal, se activa el bloqueo.

Cuando se suelta el pedal, el bloqueo se desactiva automáticamente.



**No utilice nunca el bloqueo del diferencial al cambiar de dirección. De lo contrario, pueden producirse daños graves en la transmisión.**

## (14) PEDAL DE FRENO



Al pisar el pedal de freno se reduce la velocidad del tractor cortacésped.

Este pedal también se utiliza para arrancar el cortacésped (**solo puede arrancar si el pedal de freno está pisado**).

## (15) PEDAL DE MARCHA ATRÁS

Este pedal controla la potencia que se suministra a las ruedas y regula la velocidad del cortacésped **hacia atrás**.



Cuanto más se pise el pedal hacia el suelo, más rápido irá el cortacésped y viceversa.

Al soltarlo, el pedal vuelve automáticamente a la posición neutra y el cortacésped se detiene.

Más información en [5.5](#).



**El sentido de marcha solo se puede cambiar hacia delante o atrás cuando el cortacésped está quieto.**

## (16) PEDAL DE MARCHA ADELANTE

Este pedal controla la potencia que se suministra a las ruedas y regula la velocidad del cortacésped **hacia delante**.



Cuanto más se pise el pedal hacia el suelo, más rápido irá el cortacésped y viceversa.

Al soltarlo, el pedal vuelve automáticamente a la posición neutra y el cortacésped se detiene.

Más información en [5.5](#).



**El sentido de marcha solo se puede cambiar hacia delante o atrás cuando el cortacésped está quieto.**

### (17) PALANCA DE LA TAPA DE ACOLCHADO

Esta palanca tiene dos funciones:

- 1) Recogida de hierba: los residuos de césped se recogen en el colector de césped
- 2) Acolchado: los residuos de césped se esparcen por debajo del cortacésped



Antes de mover la palanca de la posición de recogida de césped a la de acolchado (abajo), detenga el cortacésped y deje en funcionamiento la plataforma de corte durante aproximadamente 20 segundos sin cortar nada para que se vacíen los restos de césped del canal de expulsión. Solo entonces, coloque la palanca en la posición de acolchado y empiece a avanzar. Si no se respeta este procedimiento, la tapa podría no funcionar correctamente y podría obstruirse el canal de expulsión.



4.1

Al colocar la palanca en la posición 1 (cerca de las ruedas delanteras) se abre la tapa de acolchado y el césped se recoge en el colector de césped.

Al colocar la palanca en la posición 2 (cerca de las ruedas traseras) se cierra la tapa de acolchado y el césped se esparce por debajo del cortacésped.



Para asegurarse de que la tapa de acolchado funcione correctamente, hay que limpiar bien los residuos de césped y la suciedad de la plataforma de corte y el canal de expulsión al final de cada sesión de corte.

### (18) PALANCA DE AJUSTE DE LA ALTURA DE LA PLATAFORMA DE CORTE

Esta palanca permite ajustar la altura de la plataforma de corte sobre el suelo.



La palanca tiene **7** posiciones de trabajo que corresponden a alturas de corte de entre **3 y 9,5 cm**.

Cuanto mayor sea el número de la posición de la palanca, más alta se cortará la vegetación.



Para desplazarse sin cortar, la palanca debe colocarse en la posición 7.

### (19) PALANCA DE BLOQUEO DE LA POSICIÓN DE LA PLATAFORMA DE CORTE

Esta palanca permite bloquear la posición de la plataforma de corte.



La palanca puede utilizarse para las cuatro primeras posiciones de la plataforma de corte. Primero, suba la palanca de bloqueo, luego, ajuste la palanca de la plataforma de corte a la posición adecuada y, por último, baje la palanca de bloqueo para fijar esa posición.

### (20) PALANCA DE VACIADO DEL COLECTOR DE CÉSPED

Esta palanca permite vaciar el colector de césped.



Más información en  5.6.

### (21) Y (22) PALANCA DE ANULACIÓN: MOVIMIENTO LIBRE DE LAS RUEDAS TRASERAS

La palanca de anulación sirve para desacoplar la transmisión de la propulsión trasera y se utiliza para arrastrar o empujar el cortacésped sin intervención del motor. Según del tipo de transmisión que se use, se encuentra **detrás o delante de** la rueda trasera izquierda. Tiene las dos posiciones siguientes:



Posición	Propulsión trasera	Uso
[0]	DESACOPLADA	Al empujar el cortacésped, el motor está parado
[1]	ACOPLADA	Al conducir, el motor está en marcha



**¡ATENCIÓN!** *Por motivos de fabricación, el cortacésped 106 4x4 no permite desconectar la propulsión en el eje delantero; el sistema hidráulico no está equipado con una válvula de anulación. Esto limita significativamente la capacidad para mover el cortacésped cuando el motor no está en marcha. Tal movimiento sobrecarga enormemente el eje delantero y podría dañarlo. Si fuera necesario mover el cortacésped con el motor apagado, empújelo siempre con la menor carga posible en el eje delantero.*

La palanca de anulación del cortacésped se utiliza principalmente para purgar el sistema hidrostático. Puesto que para realizar esta operación se requiere mucho equipo, encárguela a un centro de servicio técnico especializado.

**No se debe utilizar el cortacésped (seleccionar la posición de desplazamiento) si la palanca de anulación se encuentra en la posición de desacoplamiento, ya que las transmisiones podrían resultar dañadas.**

### (23) TAPA DE COLECTOR DE CÉSPED LLENO



Indica que el colector de césped está lleno.

### (24) MUELLE DE FIJACIÓN DE LA POSICIÓN DEL COLECTOR DE CÉSPED AL DESPLAZARSE

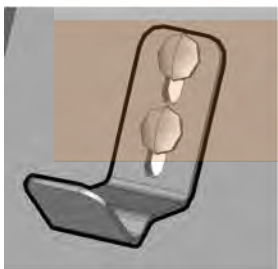

Impide que el colector de césped cambie de posición al desplazarse por terreno irregular.

### (25) SENSOR DEL MUELLE DE COLECTOR DE CÉSPED LLENO



Acopla el muelle de colector de césped lleno.

## 5 FUNCIONAMIENTO Y MANIPULACIÓN DEL CORTACÉSPED

Información útil antes de poner en marcha por primera vez el tractor cortacésped:



- ▶ El tractor cortacésped está equipado con contactos de seguridad, que se activan mediante:
  - Un interruptor debajo del asiento
  - Un interruptor en el colector de césped o el deflector
  - Un interruptor de colector de césped lleno
  - Un interruptor del pedal de freno
- ▶ El motor se apagará automáticamente si el conductor se levanta del asiento y el cortacésped no está asegurado con el freno de estacionamiento.
- ▶ El motor solo puede encenderse si la plataforma de corte está apagada, está montado el colector de césped (o un deflector que evite que los residuos de césped entren en el canal de expulsión que conduce al colector de césped durante el acolchado o *mulching*) y el pedal de freno está aplicado.

### 5.1 COMPROBACIONES PREVIAS AL ARRANQUE DEL CORTACÉSPED

Antes de poner en marcha el tractor cortacésped, compruebe lo siguiente:

- ▶ El nivel de aceite del motor (▣ 3.4.1)
- ▶ El nivel de carga de la batería (▣ 3.4.2)
- ▶ El nivel de combustible (▣ 3.4.3)
- ▶ La presión de los neumáticos (▣ 3.4.4)
- ▶ Que la palanca de anulación esté en la posición «1»

### 5.2 ARRANQUE DEL MOTOR

El cortacésped está equipado con una función que impide que el motor se ponga en marcha si no se cumplen las condiciones de seguridad que se indican a continuación:

- ▶ El accionamiento de la plataforma de corte está desacoplado
- ▶ El pedal de marcha no está pisado
- ▶ El conductor está sentado en el asiento del cortacésped
- ▶ El pedal de freno está pisado o el freno está en la posición de estacionamiento

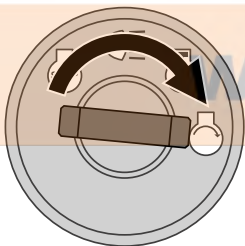

Si se **cumplen** estas condiciones al arrancar el motor, la luz indicadora roja del pedal de freno y del freno de estacionamiento **permanece iluminada** (Ⓟ)(○).

**La luz indicadora roja también funciona como indicador del estado de la batería.**

Si la luz indicadora roja empieza a parpadear aunque no haya pisado el pedal de freno y haya girado la llave a la posición «Contacto apagado», significa que la batería tiene poca carga. Si la luz indicadora parpadea mientras el motor está en marcha, el sistema de carga de la batería no funciona correctamente. En ese caso, contacte con un centro de servicio técnico autorizado tan pronto como sea posible.

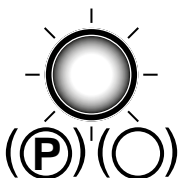

————— OK

----- NO OK

Si **no se cumplen** estas condiciones al arrancar el motor, la luz indicadora roja del pedal de freno y del freno de estacionamiento **se ilumina de forma intermitente (parpadea)** (Ⓟ)(○).

Cuando se cumplan las condiciones mencionadas, proceda de la siguiente manera para arrancar el motor:

- 1) Pise el pedal de freno.
- 2) Coloque la palanca de ajuste de la altura de la plataforma de corte en la posición «7».
- 3) Coloque la palanca del acelerador tal y como sigue:
  - En los cortacéspedes con motor de dos cilindros, en la posición «**MÁX.**»
  - En los cortacéspedes con motor de un cilindro, en la posición «**ESTÁRTER**»
- 4) Extraiga el estárter (*solo en los cortacéspedes equipados con un estárter independiente*)
- 5) Gire la llave a la posición «Contacto encendido» y espere **por lo menos 1 segundo**. Durante ese tiempo se realizan los diagnósticos del sistema electrónico del cortacésped. A continuación, gire la llave a la posición «**Arrancar el motor**»; el motor arrancará. Después de arrancar, suelte la llave, que regresará automáticamente a la posición «**Contacto encendido**».



Suelte la llave de encendido en cuanto arranque el motor. **El tiempo de arranque no debe superar los 10 segundos, ya que, de lo contrario, el interruptor podría resultar dañado.**

**No utilice nunca un motor de arranque externo fijo para arrancar el cortacésped. El cableado eléctrico podría resultar dañado. Es posible conectar una batería de 12 V de mayor capacidad.**

6) Presione el estárter (*solo los cortacéspedes con motor de dos cilindros*).

7) Mueva lentamente la palanca del acelerador a la posición «**MÍN.**».



Deje que el motor gire durante varios minutos antes de activar la plataforma de corte.



**No deje nunca** el motor encendido en una zona cerrada o con ventilación insuficiente. Los humos de escape contienen gases perjudiciales para la salud.

Mantenga las manos, las piernas y la ropa **alejadas** de las piezas en movimiento y del tubo de escape.

## 5.2.1 SISTEMA DE DESPLAZAMIENTO DE EMERGENCIA

El cortacésped está equipado con un sistema de desplazamiento de emergencia especial que permite arrancar el motor en una situación de emergencia y llevar el cortacésped a un lugar seguro si se produce algún fallo en el sistema eléctrico que impida el arranque aunque se cumplan todas las condiciones de arranque mencionadas arriba.

### Procedimiento de activación del sistema de desplazamiento de emergencia:

- ▶ Siéntese en el asiento
- ▶ Pise el pedal de freno
- ▶ Coloque la llave en la posición «Contacto encendido» (circuitos eléctricos activados)
- ▶ Pulse 5 veces el botón R

Después de esto, el cortacésped se puede poner en marcha para llevarlo hasta un lugar seguro desde el cual se deberá transportar a un centro de servicio técnico. La plataforma de corte no se puede acoplar en el modo de desplazamiento de emergencia.

## 5.3 APAGADO DEL MOTOR

- Mueva la palanca del acelerador a la posición «**MÍN.**».
- Si la plataforma de corte está activada, desactívela bajando el interruptor.
- Gire la llave a la posición «**PARADA**» para apagar el motor y sáquela del contacto.



Si el motor se recalienta, deje que gire durante un rato a velocidad mínima.



No detenga nunca el motor con tan solo levantarse del asiento, dejando la llave en el contacto en la posición «Contacto encendido», ya que podría causar un fallo eléctrico.

**Gire siempre la llave a la posición «Contacto apagado» y retírela.** De este modo, evitará que una persona no autorizada o un niño pueda arrancar el cortacésped sin permiso.

**Antes de apagar el contacto, disminuya la velocidad del motor para evitar que se produzca un autoencendido.** El incumplimiento de esta instrucción puede causar daños en el motor y el sistema de escape.

**No desconecte nunca los cables de la batería con el motor en marcha.** Podría dañar el regulador del motor.

### 5.3.1 SALIDA DEL CORTACÉSPED CON EL MOTOR EN MARCHA

Si desea o necesita bajar del cortacésped unos instantes (por ejemplo, para retirar obstáculos, etc.) para luego seguir trabajando, puede **bajar con el motor encendido**. De esta manera, se ahorra batería.

#### Condiciones para bajar del cortacésped con el motor encendido:

- ▶ La plataforma de corte está desacoplada
- ▶ La palanca de control del acelerador está en la posición «**MÍN.**»
- ▶ La marcha está en la posición neutra y el freno de mano está activado (la luz indicadora del freno está iluminada)

## 5.4 ACOPLAMIENTO Y DESACOPLAMIENTO DE LA PLATAFORMA DE CORTE

### 5.4.1 ACOPLAMIENTO DE LA PLATAFORMA DE CORTE

- ▶ Coloque la palanca del acelerador en la posición «**MÁX.**».
- ▶ Utilizando la palanca de ajuste de la altura de la plataforma de corte, ajuste la posición de la plataforma de corte y, con ello, la altura de corte.
- ▶ Coloque el interruptor de activación de la plataforma de corte en la posición «**ACTIVADA**».



#### Condiciones para acoplar la plataforma de corte:

- El conductor está sentado en el asiento del cortacésped
- Está instalado el colector de césped, el deflector o la cubierta del canal de expulsión
- El interruptor AUT/MAN (accesorio opcional) está en la posición «AUT» y el colector de césped está vacío
- El interruptor AUT/MAN (accesorio opcional) está en la posición «MAN».

### 5.4.2 DESACOPLAMIENTO DE LA PLATAFORMA DE CORTE

- Para desacoplar la plataforma de corte, baje el interruptor de acoplamiento.



Si el conductor abandona el asiento, el motor se apagará automáticamente y, por consiguiente, las cuchillas de corte dejarán de girar.

Sin embargo, no apague nunca la plataforma de corte abandonando simplemente el asiento. Si no mueve la llave en el contacto de la posición «Contacto encendido» a la posición «PARADA», una parte de la instalación eléctrica continuará activa y podría resultar dañada. Del mismo modo, el contador de horas del motor seguirá estando activado.

### 5.4.3 AJUSTE DE LA ALTURA DE LA PLATAFORMA DE CORTE PARA CORTAR

- Si desea **aumentar la altura** de la plataforma de corte sobre el suelo, mueva la palanca de ajuste de la altura de la plataforma de corte **hacia arriba**.

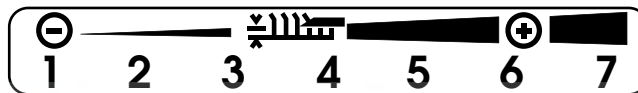

- Si desea **reducir la altura** de la plataforma de corte sobre el suelo, mueva la palanca de ajuste de la altura de la plataforma de corte **hacia abajo**.



La posición «1» se utiliza para seguir las irregularidades del terreno. No utilice esta posición de forma permanente, ya que podría causar un mayor desgaste en las piezas de la plataforma de corte.

La plataforma de corte está equipada con cuatro ruedas que, al desplazarse por terreno irregular, elevan el bastidor con la plataforma de corte para evitar que las cuchillas de corte resulten dañadas.

### 5.4.4 AJUSTE DE LA FUERZA DE CONTROL DE LA PALANCA DE AJUSTE DE LA ALTURA DE LA PLATAFORMA DE CORTE



5.4.4

Si necesita hacer mucha fuerza para mover la palanca de ajuste de la altura de la plataforma de corte de una posición a otra, alivie la tensión del muelle del mecanismo de la palanca. El muelle está situado en el lado derecho del cortacésped y su longitud correcta es de **93 mm** ara el modelo **UJ102**, **115 mm** para el **UJ110** y **110 mm** para el **UJ122**. Durante esta operación, la palanca de ajuste de la altura de la plataforma de corte debe estar en la posición 1. Utilice una llave apropiada para soltar la tuerca y probar si la tensión es adecuada.

Si la palanca se mueve con demasiada facilidad, tense el muelle.

### 5.4.5 EQUILIBRADO DE LA PLATAFORMA DE CORTE

Para lograr los mejores resultados de corte, la plataforma de corte debe estar ajustada correctamente en sentido vertical. El procedimiento de ajuste se explica en el capítulo «6.3.7 PLATAFORMA DE CORTE: INSPECCIÓN Y EQUILIBRADO» del presente manual.

## 5.5 CONDUCCIÓN DEL CORTACÉSPED

#### Advertencias generales antes de conducir:

- Compruebe que el **freno de estacionamiento esté desactivado**. La palanca del freno de estacionamiento no debe quedarse en la posición extendida: la luz indicadora está iluminada (▣ 4.2). Al pisar el freno de marcha se desactiva automáticamente el freno de estacionamiento. Si pisa el pedal de marcha con el freno de estacionamiento activado y el indicador del freno encendido, el motor se detiene inmediatamente. Esto también sucede durante el desplazamiento si se pisan los pedales de marcha y de freno al mismo tiempo. **Este mecanismo tiene la finalidad de proteger la transmisión hidráulica contra posibles daños.**
- La palanca de anulación debe colocarse en la posición «1», es decir, la **anulación** del desplazamiento **debe estar activada**.
- Al desplazarse a la zona de corte, la plataforma de corte **debe desacoplarse y levantarse a la posición más alta**, es decir, la palanca de ajuste de la altura de la plataforma de corte debe estar en la posición «7».
- **Para pasar por encima de obstáculos** de más de **8 cm** de altura (bordillos, etc.) es necesario usar **rampas** para evitar que se produzcan daños en la plataforma de corte y la caja de velocidades.
- **Evite** que las ruedas delanteras **impacten** con fuerza **con obstáculos sólidos**, ya que podrían producirse daños en el eje delantero, especialmente al circular a alta velocidad.



## 5.5.1 DESPLAZAMIENTO MARCHA ADELANTE/ATRÁS

- ▶ Mueva lentamente la palanca del acelerador a la posición «MÍN.». Se reducirá la velocidad del motor.
- ▶ Pise lentamente el pedal de marcha correspondiente a la dirección deseada de marcha (adelante o atrás).



¡Precaución! Riesgo de lesiones si el pedal se pisa rápidamente.



- Solo se puede **cambiar el sentido** de marcha **hacia delante/atrás después de detener el cortacésped**. Si el cortacésped no está quieto, podrían producirse daños en la transmisión.
- **No utilice nunca el pedal de marcha y el pedal de freno**, ya que podrían producirse daños en la transmisión.

El sistema está equipado con una función de **desacoplamiento automático de la plataforma de corte para la marcha atrás** para velocidades superiores a 0,3 m/s (aprox. 1 km/hora).

Para desplazarse marcha atrás de manera intencionada y controlada con la plataforma de corte acoplada, esta función de seguridad se puede desactivar pulsando el botón **R** que hay junto al volante (■ 4.2 (5)). Después de esto, cada vez que se cambia el sentido de desplazamiento de la marcha atrás a la marcha adelante, se vuelve a activar el desacoplamiento de la plataforma de corte.



**Quando desactive esta función con el botón R, preste mucha atención al espacio situado por detrás del cortacésped mientras va marcha atrás.**

## 5.5.2 PARADA DEL DESPLAZAMIENTO

Para que el cortacésped deje de desplazarse hacia delante/atrás, **levante gradualmente el pie del pedal de marcha y, a continuación, pise el pedal de freno**.



Si el control de cruce está activado y se pisa el pedal de freno, se pasa automáticamente a la posición neutra. La distancia de frenado es inferior a 2 m.

## 5.5.3 VELOCIDAD DE DESPLAZAMIENTO Y CORTE DE CÉSPED

- ▶ Por lo general, se considera que, **cuanto más húmedo, alto y denso sea el césped, más baja deberá ser la velocidad** de desplazamiento. Cuando el cortacésped se desplaza a gran velocidad o con una carga pesada, se reduce la velocidad de rotación de las cuchillas, la calidad del corte empeora y existe riesgo de que se obstruya el canal de expulsión. En dichas condiciones, ajuste el motor siempre a la potencia máxima.
- ▶ Si el **césped es muy alto**, deberá **realizar varias pasadas**. Si fuera necesario, realice el primer corte a la altura máxima y con un alcance de corte más estrecho. En la segunda pasada podrá utilizar la altura de corte que desee.
- ▶ En caso de usar la plataforma de corte de 110 cm para el acolchado, será **necesario adaptar con mucho cuidado la velocidad** a la altura de la vegetación acolchada, teniendo siempre en cuenta la carga importante que esto puede ejercer sobre el motor. Cuanto más alto sea el césped, menor deberá ser la velocidad de desplazamiento.
- ▶ Le aconsejamos que corte en **dirección paralela o transversal**. El solapamiento con el alcance previo del cortacésped aumenta la eficacia de las cuchillas y mejora el aspecto de la zona cortada.
- ▶ Al circular por terreno no uniforme, la velocidad de desplazamiento puede variar.

Velocidades de desplazamiento del cortacésped recomendadas según las condiciones:

Estado de la vegetación	Velocidad recomendada
Alta, densa y húmeda	2 km/hora
Condiciones normales	3 - 5 km/h
Vegetación baja y seca	< 5 km/hora
Desplazamiento con la plataforma de corte acoplada	< 8 km/hora

## 5.5.4 DESPLAZAMIENTO EN PENDIENTES

Este tractor cortacésped puede trabajar en cuestas con una inclinación de hasta **12° (21 %)**, o de **15° (27 %)** al usar la tracción 4x4.

Al trabajar en pendientes hay que cumplir las siguientes instrucciones fundamentales:

- ▶ Preste especial atención cuando se desplace por una pendiente.
- ▶ Utilice siempre una velocidad de desplazamiento menor.
- ▶ Conduzca únicamente de forma perpendicular al borde, es decir, hacia arriba y hacia abajo. Desplazarse en la dirección del borde es posible si se extrema la atención al girar el cortacésped. En la medida de lo posible, evite circular a lo largo del borde.
- ▶ Al girar, asegúrese de que ninguna rueda pase por encima de un obstáculo elevado (piedra, raíz de árbol, etc.)
- ▶ Reduzca la velocidad al desplazarse cuesta abajo o pasar por encima de obstáculos. Extreme las precauciones al girar y dar la vuelta en pendientes.
- ▶ Siempre que se detenga en una pendiente, utilice el freno de estacionamiento.

Correcto

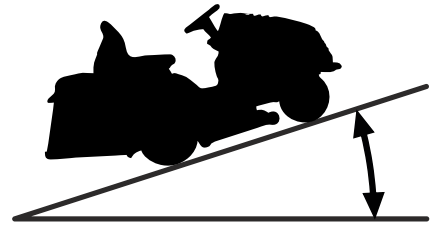

105J / 106 / 124: **Max 12° (21%)**  
106 4x4: **Max 15° (27%)**

Incorrecto

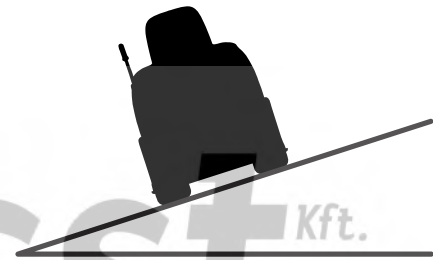

**L • Best** Kft.  
Kertigének és alkatrészek



Si se sobrecarga el cortacésped al desplazarse por cuestas con una pendiente superior a la indicada anteriormente, existe el riesgo de provocar daños graves en la transmisión. El fabricante no responde por los daños provocados de esta forma.

## 5.6 VACIADO DEL COLECTOR DE CÉSPED

La tapa de colector de césped lleno indica que el colector de césped está lleno. Es posible regular el nivel de llenado máximo del colector de césped moviendo la parte deslizante de la tapa (extendiendo o acortando el brazo) con el fin de optimizar el llenado según los distintos tipos de vegetación que se recojan (césped seco, césped húmedo, hojas, etc.).

- (1) Parte deslizante extendida = el colector de césped está al mínimo
- (2) Parte deslizante retraída = el colector de césped está al máximo



5.6a

### Procedimiento de vaciado:

- ▶ Conduzca el cortacésped hasta el lugar donde desea vaciar el colector de césped. Detenga el cortacésped y ponga el freno. Si se encuentra en una pendiente, utilice el freno de estacionamiento.
- ▶ Para desacoplar la plataforma de corte, baje el interruptor de acoplamiento.
- ▶ Si el cortacésped está equipado con el interruptor AUT/MAN, déjelo en la posición «AUT».
- ▶ Coloque la palanca del acelerador en la posición «MÍN.».
- ▶ Deslice la palanca de vaciado del colector de césped completamente hacia arriba (1) e inclínelo hacia abajo (2) para volcar el colector de césped, deje que se vacíe, suéltelo lentamente y devuélvalo a la posición original.



5.6b

## 6 MANTENIMIENTO Y AJUSTE





El mantenimiento y la inspección regulares y adecuados del tractor cortacésped contribuyen a reducir los problemas y a alargar la vida útil. Las piezas gastadas o dañadas deben sustituirse a tiempo. **Las piezas se deben sustituir únicamente por piezas de recambio originales, ya que las piezas no originales pueden causar daños en el cortacésped, poner en peligro al conductor u otras personas y anular la garantía si está vigente.** Para realizar un pedido de piezas de recambio, póngase en contacto con el fabricante del cortacésped o con un centro de servicio técnico autorizado.







Si el mantenimiento no se realiza correctamente y por completo, podrían producirse problemas de funcionamiento en el tractor cortacésped y el operador podría resultar herido.

Hay que volver a instalar en el lugar correcto todos los elementos de seguridad y protección que se retiren durante el mantenimiento y hay que comprobar que funcionen correctamente.

### 6.1 VISIÓN GENERAL DE LAS OPERACIONES DE MANTENIMIENTO Y REVISIÓN

 INTERVALO	 CONJUNTO	 ACTIVIDAD	
<b>ANTES DE CADA USO</b>	Motor y transmisión	Comprobación del nivel de aceite	6.2.1 6.3.16
	Correa de accionamiento de marcha	Inspección y ajuste	6.3.12
	Freno	Inspección de los mandos	6.2.1
	Neumáticos	Control de la presión	6.2.1
	Cables	Inspección del montaje y de las piezas del acoplador rápido	6.2.1
	Uniones atornilladas	Inspección y apriete si es necesario	6.2.1
	Plataforma de corte	Inspección de la tensión de la correa dentada de accionamiento de las cuchillas	6.3.9
	Elementos e interruptores de seguridad	Inspección del funcionamiento	6.2.1
<b>DESPUÉS DE LAS 2 PRIMERAS HORAS</b>	Motor y transmisión	Comprobación del nivel de aceite	6.2.1
<b>DESPUÉS DE LAS 5 PRIMERAS HORAS</b>	Correa de accionamiento de marcha	Inspección y ajuste <sup>4</sup>	6.3.12
	Plataforma de corte	Inspección de la tensión de la correa dentada de accionamiento de las cuchillas <sup>4</sup>	6.3.9
		Inspección de la tensión correcta de la correa trapezoidal de accionamiento de la plataforma de corte <sup>4</sup>	6.3.8
<b>DESPUÉS DE CADA USO</b>	Plataforma de corte	Limpieza y lavado	6.2.2
		Inspección de la tensión correcta de la correa trapezoidal de accionamiento de la plataforma de corte	6.3.8
	Todo el cortacésped	Limpieza	6.2.2
	Colector de césped	Limpieza de la bolsa de tela	6.2.2
	Uniones atornilladas	Inspección y apriete si es necesario	6.2.1
<b>DESPUÉS DE 25 HORAS</b>	Uniones atornilladas	Inspección y apriete si es necesario	6.2.1
	Correa de accionamiento de marcha	Inspección y ajuste	6.3.12
	Eje delantero y dirección	Inspección y ajuste del juego	6.3.11
	Plataforma de corte	Inspección del juego, alineación de los ejes e inspección y afilado de las cuchillas <sup>3</sup>	6.3.6 6.3.7
	Lubricación	Lubricación de las piezas según el plan de lubricación	6.4

(continuación)

 INTERVALO	 CONJUNTO	 ACTIVIDAD	
<b>DESPUÉS DE 50 HORAS</b>	Filtro de aire y bujías	Inspección y sustitución, en caso necesario <sup>1,2</sup>	6.3.2
	Lubricación	Lubricación de las piezas según el plan de lubricación	6.4
<b>DESPUÉS DE 50 HORAS DE FUNCIONAMIENTO DEL MOTOR</b>	Transmisión hidrostática en los sistemas 4x4	Cambio del aceite	6.3.16
<b>DESPUÉS DE 100 HORAS</b>	Motor, transmisión y embrague electromagnético	Inspección y ajuste del movimiento	N
<b>DESPUÉS DE 200 HORAS DE FUNCIONAMIENTO DEL MOTOR</b>	Transmisión hidrostática en los sistemas 4x4	Cambio del aceite	6.3.16
<b>MENSUALMENTE</b>	Neumáticos	Control de la presión	6.2.1
	Plataforma de corte	Inspección de la tensión de la correa dentada de accionamiento de las cuchillas	6.3.9
<b>ANTES DE LA TEMPORADA DE CORTE</b>	Filtro de combustible	Sustitución	N
	Batería	Inspección del electrolito y limpieza	6.3.1
	Correa de accionamiento de marcha	Inspección y ajuste	6.3.12
	Plataforma de corte	Inspección de la tensión de la correa dentada de accionamiento de las cuchillas	6.3.9
		Inspección de la tensión correcta de la correa trapezoidal de accionamiento de la plataforma de corte	6.3.8
	Eje delantero y dirección	Inspección y ajuste del juego	6.3.11
<b>DESPUÉS DE LA TEMPORADA DE CORTE (PUESTA FUERA DE SERVICIO)</b>	Motor	Cambio del aceite	6.3.2
	Cables	Inspección del montaje y de las piezas del acoplador rápido	6.2.1
	Plataforma de corte	Limpieza	6.2.2

**Leyenda de la tabla:**

- 1 = Sustituir con mayor frecuencia si el tractor cortacésped trabaja con más carga o se utiliza con temperaturas exteriores de unos 35 °C o más.
- 2 = Aumentar la frecuencia de inspección si el cortacésped se utiliza en entornos polvorientos.
- 3 = Aumentar la frecuencia de inspección si el cortacésped se utiliza en entornos arenosos.
- 4 = Aumentar la frecuencia de inspección si se ha instalado una correa nueva.
- N = Manual del fabricante, suministrado con el cortacésped.



Aparte del mantenimiento periódico de conformidad con la tabla anterior, es necesario cambiar el aceite del motor de acuerdo con las recomendaciones del manual del fabricante del motor, que se incluye junto con el tractor cortacésped.

## 6.2 OPERACIONES DIARIAS DE REVISIÓN Y MANTENIMIENTO



Antes de empezar cualquier operación de mantenimiento o reparación, familiarícese con todas las instrucciones, restricciones y recomendaciones del presente manual de usuario.

**Retire siempre la llave del contacto** y desconecte los cables de las bujías antes de realizar cualquier operación de limpieza, mantenimiento o reparación.

Utilice ropa y calzado adecuados para este tipo de trabajo. Utilice guantes adecuados cuando manipule una cuchilla de corte o cuando realice actividades con riesgo de cortarse.

Tenga cuidado de no derramar combustible, aceite u otras sustancias contaminantes.

**No realice ninguna reparación de importancia si no tiene las herramientas necesarias y no cuenta con los conocimientos necesarios para realizar reparaciones de motores de combustión.**



Elimine el aceite usado, el combustible y demás sustancias y materiales peligrosos de conformidad con la legislación de protección medioambiental aplicable.

### 6.2.1 ANTES DE EMPEZAR A TRABAJAR

#### COMPRUEBE LA PRESIÓN DE LOS NEUMÁTICOS

Mantenga la presión de los neumáticos al valor indicado y compruébela frecuentemente. Mantener los neumáticos a la presión especificada es importante para lograr un corte uniforme. Las diferencias de presión pueden causar dificultades al conducir o incluso la pérdida del control del cortacésped.

La presión de los neumáticos delanteros y traseros debe estar entre **80 y 140 kPa**, mientras que la diferencia de presión entre los distintos neumáticos puede ser de **± 10 kPa**.

#### COMPRUEBE EL NIVEL DE ACEITE DEL MOTOR

Aparque el tractor cortacésped en una superficie horizontal. Abra el capó y desenrosque el tapón de la boca de llenado. Desenrosque la varilla de aceite, séquela con un paño, vuelva a introducirla y enrósquela. A continuación, extráigala de nuevo y consulte el nivel de aceite.

El nivel de aceite debe estar entre las dos marcas de la varilla. En caso contrario, añada aceite del motor hasta llegar a la marca «LLENO».



Encontrará más información sobre la comprobación y el llenado del aceite en el manual de usuario independiente suministrado por el fabricante del motor.

#### COMPRUEBE LOS CABLES Y LAS UNIONES ATORNILLADAS

Inspeccione visualmente el estado de los cables y compruebe manualmente que las uniones atornilladas estén apretadas correctamente.

#### COMPRUEBE QUE LOS FRENOS FUNCIONEN CORRECTAMENTE

Compruebe que los frenos funcionen correctamente. Proceda del siguiente modo:

- ▶ Aparque el cortacésped en una superficie llana y apague el motor.
- ▶ Pise el pedal de freno y active el freno de estacionamiento.
- ▶ Desacople la propulsión trasera con la palanca de anulación.
- ▶ Intente empujar el cortacésped hacia delante. Si las ruedas traseras giran, deberá reparar los frenos. Póngase en contacto con un centro de servicio técnico autorizado para que realicen el ajuste.

#### INSPECCIÓN DEL FUNCIONAMIENTO DE LOS ELEMENTOS DE SEGURIDAD

Antes de usar el tractor cortacésped, compruebe siempre que los elementos de seguridad funcionen correctamente:

- ▶ Interruptor de debajo del asiento
- ▶ Interruptor en el colector de césped o el deflector
- ▶ Interruptor de colector de césped lleno

### 6.2.2 TRAS TERMINAR EL TRABAJO

#### CONFIGURACIÓN DEL CORTACÉSPED

Cuando haya acabado de cortar, suba la plataforma de corte a la posición más alta y desactive el accionamiento de las cuchillas de corte.

Apague el contacto, pise el pedal de freno e inmovilice el cortacésped con el freno de estacionamiento. En los cortacéspedes con motor de un cilindro (BS15, 15,5 CV), cierre la alimentación de combustible.

## LIMPIEZA DEL CORTACÉSPED

Elimine toda la suciedad y los restos de césped de la superficie del tractor, el canal de expulsión y la plataforma de corte.

Limpie bien la bolsa de tela del colector de césped. Cuando se produce una obstrucción por césped, al cortacésped le cuesta más llenar el colector de césped.

## LAVADO DEL CORTACÉSPED

Antes de lavar el cortacésped, apárquelo en una superficie nivelada adecuada.

- ▶ Colector de césped:
  - Extraiga el colector de césped del cortacésped, lávelo y deje que se seque.
- ▶ Piezas de plástico del cortacésped:
  - Limpie con una esponja, agua y jabón
- ▶ Plataforma de corte:
  - Limpie el interior, incluida la parte del canal de expulsión
  - Lleve una manguera de diámetro adecuado hasta los racores de la cubierta de la plataforma de corte. Arranque el motor, acople la plataforma de corte y límpiela dejando correr agua durante 10 minutos.

Este procedimiento de lavado con agua debe realizarse al final de cada sesión de corte.



6.2.2



No lave con agua cerca de los accesorios eléctricos del panel de control, la batería, etc.

¡No rocíe los rodamientos y las poleas con agua a presión!

Le aconsejamos que no use agua a presión para limpiar el cortacésped, especialmente la plataforma de corte, ya que podría reducir la vida útil de los rodamientos de otras piezas móviles.

## 6.3 OPERACIONES REGULARES DE REVISIÓN, MANTENIMIENTO Y AJUSTE

### 6.3.1 BATERÍA

El mantenimiento correcto y frecuente de la batería aumentará su vida útil. Por lo tanto, compruebe regularmente su estado con arreglo al manual suministrado por el fabricante de la batería.

- ▶ Mantenga limpios los contactos de la batería. Si se acumula suciedad o se oxidan, límpielos siguiendo las recomendaciones del fabricante de la batería. La interrupción del circuito provocada por la oxidación de los contactos puede causar problemas en la función de recarga del motor.
- ▶ Si la batería está descargada, debe recargarla lo antes posible; de lo contrario, las celdas pueden dañarse irreparablemente.
- ▶ La batería debe recargarse siempre antes de:
  - El primer uso
  - Cuando tenga previsto no utilizarla durante mucho tiempo
  - Antes de arrancar tras mucho tiempo sin utilizarla
  - En las demás situaciones que se detallan en el manual de usuario de la batería elaborado por el fabricante.
- ▶ Si fuera necesario cambiar la batería, utilice siempre una del mismo tamaño y tipo. Para los cortacéspedes con motor de hasta 22 CV, use baterías de 24 Ah de capacidad; para los cortacéspedes de 23 CV y más, use baterías con capacidad de 32 Ah.



Encontrará más información sobre la comprobación y el mantenimiento de la batería en el manual de usuario independiente suministrado por el fabricante de la batería.

### 6.3.2 MOTOR

#### CAMBIO DEL ACEITE

Antes de cambiar el aceite, prepare un recipiente de al menos **2 litros** de capacidad. Para que el aceite salga del motor, le aconsejamos que coloque algo (como por ejemplo, un bloque de madera) bajo el lado contrario del orificio de drenaje. Vacíe el aceite cuando aún esté tibio.

- ▶ Desenrosque la boca de llenado de aceite para que el aceite fluya mejor y salga más rápido del motor.
- ▶ Desenganche la manguera de vaciado del soporte lateral del motor y desenrosque el tapón.
- ▶ Incline la manguera hacia el contenedor preparado y deje que el aceite se vacíe por completo.
- ▶ Vuelva a enroscar el tapón y enganche la manguera. Rellene el motor con la cantidad correcta del aceite recomendado ( **manual de usuario del motor**) y cierre el tapón de la boca de llenado de aceite.
- ▶ Utilice la varilla para comprobar que el nivel de aceite sea correcto. Si fuera necesario, añada aceite hasta alcanzar el nivel correcto.

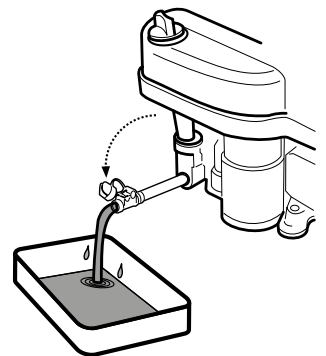

Encontrará más información sobre el cambio de aceite, así como sobre el tipo y la cantidad, en el manual de usuario independiente suministrado por el fabricante del motor.



Si entra en contacto con el aceite usado, le aconsejamos que se lave las manos con abundante agua y jabón. Elimine el aceite usado de conformidad con las normas de protección medioambiental. Es conveniente entregar el aceite en un recipiente cerrado a un punto de recogida de aceite usado. Bajo ningún concepto se debe eliminar el aceite usado junto con otros residuos ni se debe tirar por el desagüe, a la basura o al suelo.

## MANTENIMIENTO DEL FILTRO DE AIRE

No deje nunca que el motor funcione sin un filtro de aire, ya que el motor se desgastaría rápidamente.



Realice el mantenimiento del filtro de aire de conformidad con las instrucciones contenidas en el manual de usuario del motor suministrado por el fabricante.

## MANTENIMIENTO DE LA BUJÍA

Para que el motor funcione sin problemas, la bujía debe estar instalada correctamente y limpia de residuos.



- Utilice exclusivamente la bujía especificada por el fabricante del motor.  
Si el motor ha estado funcionando poco antes de la inspección o sustitución, la bujía estará muy caliente. Tenga cuidado de no quemarse.

- ▶ Retire el cable de la bujía y extraiga la bujía utilizando una llave adecuada.
- ▶ Inspeccione visualmente la apariencia externa de la bujía. Si la bujía parece estar muy gastada o si el aislante está quebrado o se está pelando, deberá cambiarla.
- ▶ Si la bujía está sucia o solo un poco gastada, es necesario limpiarla cuidadosamente con un cepillo metálico adecuado (de cobre).
- ▶ Ajuste la distancia de los electrodos con un calibre de espesores ( *manual de usuario del motor*).
- ▶ Tras realizar el mantenimiento o sustituir la bujía, tire de ella firmemente hasta su posición. Una bujía mal apretada se calienta mucho y puede provocar daños graves en el motor.

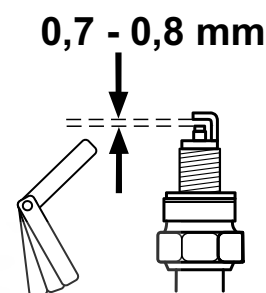

Revise, mantenga y sustituya las bujías de conformidad con las instrucciones contenidas en el manual de usuario del motor proporcionado por el fabricante.

## SUSTITUCIÓN DEL FILTRO DE COMBUSTIBLE

No deje nunca que el motor funcione sin un filtro de aire, ya que el motor se desgastaría rápidamente.



Sustituya el filtro de combustible de conformidad con las instrucciones contenidas en el manual de usuario del motor suministrado por el fabricante.

### 6.3.3 SUSTITUCIÓN DE LAS BOMBILLAS

Las bombillas están en un reflector y se puede acceder a ellas levantando el capó. Se utilizan los tipos de bombilla siguientes:

Tipo de bombilla:	Soporte/reflector:	Sustituir por:
Bombillas halógenas de 10 W/12 V	Reflector de luz M, tipo HLRG-510F, 51 mm de diámetro (GU5.3)	Tipo de luz M HSS-510 o equivalente de otro fabricante



6.3.3

- ▶ Para sustituir las **bombillas halógenas**, presione primero la pestaña (1) y, luego, saque la bombilla del soporte (2). Para la instalación, proceda en orden inverso.

### 6.3.4 SUSTITUCIÓN DE UN FUSIBLE

Si un fusible está dañado, el motor se apaga de inmediato, la plataforma de corte se detiene y todas las luces indicadoras del tablero de instrumentos se apagan. En ese caso, deberá buscar el fusible defectuoso y sustituirlo por otro nuevo. Bajo ningún concepto se debe sustituir un fusible defectuoso por otro con mayor índice de intensidad.

Para acceder a los fusibles hay que retirar primero la cubierta de la batería que hay debajo del volante y, luego, la cubierta de los fusibles.

- ▶ Extraiga el fusible e inserte uno nuevo con la misma especificación que el original, es decir, **20 A** o **10 A**. Si el motor o la plataforma de corte no funcionan después de sustituir el fusible, póngase en contacto con un centro de servicio técnico autorizado.
- ▶ Algunos modelos de cortacésped están equipados con un panel de conexiones central. ¡No intente manipular el panel de conexiones bajo ningún concepto! La única excepción es la sustitución de los fusibles.

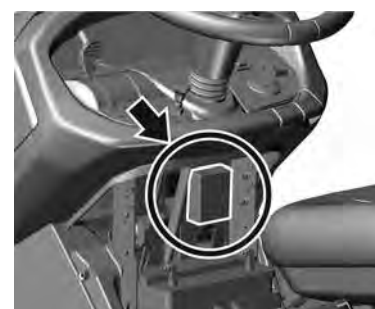

### 6.3.5 ELEVACIÓN DEL CORTACÉSPED

Para levantar el tractor cortacésped, utilice un gato y soportes.

Proceda del siguiente modo:

- ▶ Coloque el gato debajo de la caja de velocidades en el eje trasero y levante la parte trasera del cortacésped.
- ▶ Introduzca dos soportes debajo de los extremos de los ejes desde la parte interior de las ruedas traseras.
- ▶ Levante la parte delantera del cortacésped e introduzca dos soportes debajo de ambos extremos de los ejes de las ruedas delanteras.



No incline nunca el cortacésped hacia el lado en el cual se encuentra el carburador. Podría entrar aceite en el filtro de aire.

### 6.3.6 PLATAFORMA DE CORTE: AFILADO Y SUSTITUCIÓN DE LAS CUCHILLAS

#### AFILADO DE LAS CUCHILLAS

Las cuchillas de corte deben estar afiladas, equilibradas estáticamente y rectas. Las cuchillas de corte desafiladas, mal afiladas o dañadas arrancan el césped del suelo, dañan los campos y provocan una recogida mediocre del césped cortado en el colector de césped.



No repare una cuchilla que esté deformada o dañada de otro modo. Deben sustituirse de inmediato. Cuando manipule las cuchillas de corte, utilice siempre guantes de protección para trabajos pesados.

#### Procedimiento de afilado:



6.3.6a

- ▶ Retire el colector de césped, incline el cortacésped hacia la derecha y apuntélelo usando soportes adecuados. Se recomienda solicitar la ayuda de otra persona para inclinar el cortacésped con el fin de evitar lesiones personales o daños en el cortacésped.
- ▶ Desatornille ambas cuchillas y límpielas.
- ▶ Primero, afílelas con un disco abrasivo y, luego, con una lima.
- ▶ En la plataforma de corte de 110 cm y tres cuchillas, cada par de cuchillas está sujeto con 3 pernos (las cuchillas no están equipadas con pasadores de seguridad). Le recomendamos que marque las cuchillas antes de retirarlas para evitar problemas en el momento de volver a colocarlas.



No intente afilar las cuchillas sin sacarlas de la plataforma de corte.

- ▶ Después de afilar las cuchillas, no las instale enseguida. Primero se debe comprobar que estén equilibradas, véase el procedimiento más abajo.
- ▶ Antes de volver a instalar las cuchillas, compruebe el estado de los pasadores de seguridad que protegen la plataforma de corte. Si los pasadores de seguridad están dañados, sustitúyalos de inmediato. Con el cortacésped se suministran pasadores de recambio.
- ▶ Después de comprobar el equilibrio y los pasadores de seguridad, vuelva a atornillar las cuchillas en su sitio. Durante la instalación, asegúrese de que la curva de las cuchillas mire hacia arriba, hacia el cuerpo de la plataforma de corte. No intercambie las cuchillas izquierda y derecha. La cuchilla derecha tiene un perno con rosca a la izquierda.
- ▶ Utilizando una llave dinamométrica, apriete con cuidado los pernos de fijación al par de apriete especificado de  $30 \pm 3$  Nm. Este par de apriete se consigue cuando el muelle tangencial (convexo) de debajo del perno de fijación está completamente comprimido y, desde este punto en adelante, el perno no se aprieta.



6.3.6b

#### EQUILIBRADO DE LAS CUCHILLAS

Preste especial atención a que las cuchillas estén niveladas y equilibradas. Si las cuchillas no están niveladas y equilibradas, vibran y pueden causar daños en el motor o la plataforma de corte.

Al realizar el equilibrado, introduzca un destornillador en el orificio central y coloque la cuchilla en posición horizontal. Si la cuchilla permanece en esa posición, está equilibrada. Si la cuchilla se decanta hacia uno de los extremos, amole ese lado hasta que la cuchilla esté equilibrada. Tenga cuidado de no acortar las cuchillas cuando las amole para equilibrarlas. El desequilibrio estático permitido no puede exceder los 2 g.

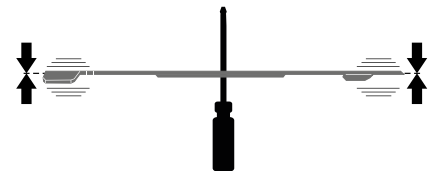

Si no está seguro del procedimiento, póngase en contacto con un centro de servicio técnico autorizado, que estará encantado de ayudarle.

#### SUSTITUCIÓN DE LAS CUCHILLAS

Si las cuchillas sufren daños como consecuencia del uso frecuente, no se podrán equilibrar ni afilar debidamente y se deberán sustituir. Proceda del siguiente modo:

- ▶ Retire el colector de césped, incline el cortacésped hacia la derecha y apuntélelo usando soportes adecuados. Se recomienda solicitar la ayuda de otra persona para inclinar el cortacésped con el fin de evitar lesiones personales o daños en el cortacésped.
- ▶ Desatornille ambas cuchillas.
- ▶ Antes de instalar cuchillas nuevas, compruebe el estado de los pasadores de seguridad que protegen la plataforma de corte. Si los pasadores de seguridad están dañados, sustitúyalos de inmediato.



- ▶ Compruebe que las cuchillas estén equilibradas, véase más arriba.
- ▶ Atornille las nuevas cuchillas. Durante la instalación, asegúrese de que la curva de las cuchillas mire hacia arriba, hacia el cuerpo de la plataforma de corte. No intercambie las cuchillas izquierda y derecha. La cuchilla derecha tiene un perno con rosca a la izquierda.
- ▶ Utilizando una llave dinamométrica, apriete con cuidado los pernos de fijación al par de apriete especificado de  $30 \pm 3$  Nm. Este par de apriete se consigue cuando el muelle tangencial (convexo) de debajo del perno de fijación está completamente comprimido y, desde este punto en adelante, el perno no se aprieta.



Sin las cuchillas impactan con un obstáculo macizo, detenga de inmediato el motor y compruebe las cuchillas. Los pasadores de seguridad podrían haberse dañado o roto. Cuando manipule las cuchillas de corte, utilice siempre guantes de protección para trabajos pesados.

Utilice siempre cuchillas recomendadas por el fabricante o el proveedor del tractor cortacésped. El uso de cuchillas y piezas de fijación no recomendadas podría causar resultados inadecuados de corte, daños en el cortacésped y, en caso de desprendimiento durante el funcionamiento, lesiones personales.

### 6.3.7 PLATAFORMA DE CORTE: INSPECCIÓN Y EQUILIBRADO

Para obtener los mejores resultados, la plataforma de corte debe estar ajustada a la altura de corte correcta y ambos lados de la plataforma tienen que estar nivelados.

Antes de efectuar el ajuste:

- ▶ Coloque el cortacésped en una **superficie totalmente uniforme, hinche todos los neumáticos con la presión indicada** (80-140 kPa,  $\pm 10$  kPa de diferencia entre cada neumático) e inmovilice todo el cortacésped **para que no se pueda mover** (p. ej. con una cuña adecuada, etc.).
- ▶ Mueva la palanca de ajuste de la altura de la plataforma de corte a la posición 1.



La plataforma de corte está equipada con cubiertas de plástico que impiden que se puedan acercar las manos a las piezas móviles y a las piezas de accionamiento del cortacésped. Estas cubiertas se pueden desmontar rápida y fácilmente mediante los pasadores de acoplamiento rápido que tienen a los lados. Introduzca un destornillador en la ranura del pasador y gírelo en sentido antihorario. A continuación, extraiga la cubierta del cortacésped.

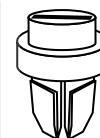

6.3.7a

#### Máquinas 106, 106 4x4, 124:

- ▶ La distancia **A** es el borde delantero de la plataforma de corte en la dirección de desplazamiento y debe ser de **23-25 mm** por encima del suelo. Compruébela en ambos lados de la plataforma de corte. Si la altura es diferente, afloje las tuercas de fijación (2) de la varilla de tracción correspondiente (1) y ajuste la altura girando las tuercas (3). Después de ajustar la altura al valor correcto, acuérdesese de apretar las tuercas de fijación (2).
- ▶ La distancia **B** es el borde trasero de la plataforma de corte en la dirección de desplazamiento y debe ser de **28-30 mm** por encima del suelo; es decir, el borde trasero debe estar al menos 5 mm por encima del borde delantero. Si la altura es diferente, ajústela de la siguiente manera: afloje las tuercas (4), ajuste el borde a la altura correcta y apriete las tuercas a un par de 55-65 Nm.



6.3.7b

#### Máquinas 110:

- ▶ La distancia **A** es el borde delantero de la plataforma de corte en la dirección de desplazamiento y debe ser de **30-34 mm** por encima del suelo. Compruébela en ambos lados de la plataforma de corte. Si la altura es diferente, afloje las tuercas de fijación (2) de la varilla de tracción correspondiente (1) y ajuste la altura girando las tuercas (3). Después de ajustar la altura al valor correcto, acuérdesese de apretar las tuercas de fijación (2).
- ▶ La distancia **B** es el borde trasero de la plataforma de corte en la dirección de desplazamiento y debe ser de **28-30 mm** por encima del suelo; es decir, el borde trasero debe estar al menos 5 mm por encima del borde delantero. Si la altura es diferente, ajústela de la siguiente manera: afloje las tuercas (4), ajuste el borde a la altura correcta y apriete las tuercas a un par de 55-65 Nm.



Si no se siente suficientemente seguro como para hacer este procedimiento, encárguelo a un centro de servicio técnico.

### 6.3.8 PLATAFORMA DE CORTE: COMPROBACIÓN Y AJUSTE DE LA CORREA TRAPEZOIDAL



6.3.8a  
6.3.8b

Debido a la exigencia a que está sometida, la correa de accionamiento de la plataforma de corte (1) pierde tensión con el tiempo y es necesario volver a tensarla. La correa se tensa utilizando pernos y un muelle.

- ▶ Ajuste la plataforma de corte a la posición 1.
- ▶ Utilizando una llave adecuada, gire la tuerca (2) de forma que el muelle (3) se tense hasta un valor de:

**Máquinas 106, 106 4x4:** 145±1 mm.

**Máquina 110:** 150±1 mm.

**Máquina 124:** 155±1 mm.

### 6.3.9 PLATAFORMA DE CORTE: AJUSTE DE LA CORREA DENTADA DE ACCIONAMIENTO DE LAS CUCHILLAS

Máquinas 106, 106 4x4, 124:



6.3.9a

- ▶ Baje la plataforma de corte a la posición más baja moviendo la palanca de ajuste de la altura a la posición 1.
- ▶ Suelte los pasadores de acoplamiento rápido de las cubiertas laterales de la plataforma de corte y extraiga las cubiertas.
- ▶ Suelte el pasador de acoplamiento rápido (1) de la cubierta superior (2) y, aproximadamente en el medio, incline la cubierta hacia arriba.



6.3.9b

- ▶ **Coloque una llave adecuada debajo de la cubierta de metal y, desde abajo, colóquela en el perno de la polea de la correa (1).** Desde arriba, afloje la tuerca de la polea de la correa.
- ▶ Afloje la tuerca de fijación (2) y la tuerca (3). A continuación, utilizando una llave adecuada, gire la tuerca (3) de forma que la correa dentada (4) quede bien tensada.



6.3.9c

- ▶ **La correa está tensada correctamente cuando, al ejercer una fuerza de 4 kPa (40 N; 72 Hz) en la distancia intermedia entre las poleas de correa (1) y (5), la correa se flexiona unos 0,5 cm.**



Para medir la fuerza se puede usar un dinamómetro mecánico convencional (se puede adquirir en tiendas que venden ese tipo de productos).

- ▶ Apriete la tuerca de fijación (2) del mecanismo de tensado y vuelva a apretar la tuerca de la polea de la correa dentada (1).
- ▶ Vuelva a colocar las cubiertas lateral y superior y apriételas.

#### Máquinas 110:



6.3.9d

- ▶ La correa de accionamiento de la plataforma de corte está tensada correctamente cuando el muelle tensor (2) tiene una longitud de **135±1 mm**. Si la longitud no se corresponde con este valor, ajústela girando la tuerca (1) de la barra tensora.

### 6.3.10 PLATAFORMA DE CORTE: EXTRACCIÓN DE LA MÁQUINA



6.3.10a

- ▶ Ajuste la plataforma de corte en la posición más alta moviendo la palanca de ajuste de la altura a la posición 7.
- ▶ Levante ligeramente el canal de expulsión de césped (1) y deslícelo hacia fuera de los dos pasadores soldados al bastidor de la plataforma de corte. A continuación, mueva el canal unos 10 cm hacia atrás y asegúrelo en su lugar, o sáquelo completamente a través de la placa trasera.



6.3.10b

- ▶ **Utilizando una llave adecuada, gire la tuerca (2) de forma que se alivie por completo la tensión del muelle (3).** A continuación, saque la correa (1) de la polea para correa de la transmisión electromagnética del motor.



6.3.10c

- ▶ **Deslice los pasadores de los muelles (4) desde ambos pasadores del eje de suspensión trasero de la plataforma de corte (5).** Desenrosque la tuerca (6) del pasador del eje delantero y saque el pasador del eje (7). Utilizando unos alicates, extraiga ambos pasadores (5). Para utilizar la opción de acolchado de la plataforma de corte, primero extraiga la parte de la palanca de la tapa de acolchado que se extiende por encima del piso del cortacésped.



6.3.10d

- ▶ Saque lentamente la plataforma de corte hacia un lado del cortacésped.

### 6.3.11 MANTENIMIENTO DE LA DIRECCIÓN



6.3.11

Compruebe con frecuencia que no haya demasiada holgura entre el segmento dentado de la dirección y el piñón del volante. Si se identifica una holgura mayor, es necesario limitarla. Procedimiento para limitar (ajustar) la holgura:

- ▶ Levante el capó.
- ▶ Afloje las dos tuercas M12 (1) del perno de la excéntrica.
- ▶ Coloque una llave adecuada en el hexágono de la excéntrica (2) y gírela hasta que la holgura se limite al mínimo.
- ▶ Apriete ambas tuercas M12 (1) a un par de 35-45 Nm.



La omisión de este mantenimiento puede conllevar daños en los componentes de la dirección.

### 6.3.12 COMPROBACIÓN Y AJUSTE DE LA CORREA DE ACCIONAMIENTO DE MARCHA



6.3.12a

Compruebe periódicamente la tensión de la correa de accionamiento de marcha. **La correa está tensada correctamente cuando, al ejercer una fuerza de 4 kPa en la distancia intermedia entre las poleas de correa (1) y (3), la correa se flexiona unos 1,5 cm.**

Cuando aumenta la flexión, es necesario ajustar la tensión.

Las posiciones en la imagen son las siguientes:

- (1) Polea de la correa del motor
- (2) Polea de la correa de la guía
- (3) Polea de la correa de tensado
- (4) Polea de la correa de transmisión



Para medir la fuerza se puede usar un dinamómetro mecánico convencional (se puede adquirir en tiendas que venden ese tipo de productos).



6.3.12b

Ajuste la tensión de la correa apretando la tuerca (6) de forma que el muelle (5) se estire hasta una longitud de  $95 \pm 1$  mm.



**No tense la correa más allá de este nivel, ya que se acortaría su vida útil y podría causar daños en la transmisión.**

### 6.3.13 SUSTITUCIÓN DE LAS CORREAS

La sustitución de las correas es una operación relativamente difícil que debe ser realizada por un centro de servicio técnico autorizado.

### 6.3.14 SUSTITUCIÓN DE LAS RUEDAS

Antes de sustituir una rueda, aparque el cortacésped en una superficie horizontal y firme, apague el motor y saque la llave del contacto. Realice la sustitución tal como se indica a continuación:



6.3.14

- ▶ Levante el cortacésped colocando un gato adecuado en el lado en el que va a realizar el cambio. Coloque el gato debajo de una parte maciza del bastidor o en el brazo de la transmisión. Utilizando un bloque de madera, asegure el cortacésped para que no pueda rodar.
- ▶ Retire la cubierta de protección (1) de la rueda (solo en las ruedas delanteras).
- ▶ Utilice un destornillador adecuado para extraer la anilla de retención (2) y la arandela (3).

Cuando vuelva a colocar la rueda, proceda en orden inverso al desmontaje. Antes de instalar la rueda, limpie todas las piezas y engrase ligeramente el eje con un lubricante para plástico. Especialmente para las ruedas del eje trasero, **esta lubricación es indispensable para que la rueda se pueda retirar más adelante. Si no se realiza la lubricación, el posterior montaje podría resultar muy difícil.**

Cuando instale la rueda trasera, preste atención a la alineación entre el pasador del eje y la ranura de la rueda.

### 6.3.15 REPARACIÓN DE UN NEUMÁTICO PINCHADO

El cortacésped está equipado con neumáticos sin cámara de aire. En caso de pinchazo, encargue la reparación a un taller especializado en reparación de neumáticos o a un centro de servicio técnico autorizado de Seco.

### 6.3.16 MANTENIMIENTO DE LA TRANSMISIÓN HIDROSTÁTICA

Para que la transmisión funcione de forma fiable, es necesario mantener el nivel adecuado de aceite. Para poder acceder a las bocas de llenado de las transmisiones hay que quitar el canal de expulsión del cortacésped (▣ 6.3.10). Los valores recomendados se indican en la siguiente tabla.

Tipo de transmisión	Tipo de aceite	Nivel del aceite
TUFF-TORQ K46	SAE 10W-40, API CD	Al menos hasta la mitad de la altura del depósito de compensación
TUFF-TORQ K46 DE	SAE 10W-40, API CD	2 cm de la boca de llenado
TUFF-TORQ K62	SAE 10W-40, API CD	Marca 5-7 en el depósito de compensación
TUFF-TORQ K664, KXH 10	SAE 5W-50, API CD	Entre las marcas del perno de llenado

#### Máquinas 106 4x4 :

En los cortacéspedes con sistema 4x4, el aceite de la transmisión debe cambiarse después de las primeras 50 horas de funcionamiento del motor y, posteriormente, cada 200 horas de funcionamiento.

Para que la transmisión funcione de forma fiable, es necesario mantener el nivel adecuado de aceite. La boca de llenado de las transmisiones se encuentra debajo del capó del cortacésped (▣ 3.4.5). Los valores recomendados se indican en la siguiente tabla.

Tipo de transmisión	Tipo de aceite	Nivel del aceite
TUFF-TORQ K 664	Aceite sintético SAE 5W-50, API SG	según la marca que figura en el depósito de expansión (▣ 3.4.5).
KANZAKI KXH 10 N	Aceite sintético SAE 5W-50, API SG	según la marca que figura en el depósito de expansión (▣ 3.4.5).



Si se produce algún problema en la transmisión, solicite ayuda inmediatamente a un centro de servicio técnico autorizado, ya que podrían producirse daños graves.

### 6.3.17 RESUMEN DEL PAR DE APRIETE DE LAS UNIONES ATORNILLADAS

Plataforma de corte:	Par
Perno central de la cuchilla	30 ± 3 Nm
Tuercas M12 de las poleas del accionamiento de corte	45 - 55 Nm
Perno 10x25 KL 100 RIPP del brazo de la polea de tensión de la correa de accionamiento de corte	55 - 65 Nm
<b>Dirección:</b>	
Perno M8x30 del segmento de la dirección	15 - 25 Nm
Tuerca M12 del segmento de la dirección	35 - 45 Nm
<b>Motor:</b>	
Perno del embrague electromagnético	60 - 70 Nm
Perno del soporte de la polea de la correa de desplazamiento	25 - 35 Nm



Una vez extraídas, las tuercas de fijación se deben sustituir por otras nuevas.

### 6.4 LUBRICACIÓN

Lubrique el cortacésped conforme a la imagen 6.4 y la tabla de abajo. Si el cortacésped se utiliza en lugares con mucho polvo o tierra, lubríquelo más a menudo.

Los rodamientos de bolas de las poleas de tensado, las poleas guía y los rodamientos de la plataforma de corte son autolubricantes. Antes de empezar a lubricar, el motor debe estar apagado y todas las piezas móviles del cortacésped deben estar quietas.

Símbolo	Explicación	Actividad
	Lubricante para plástico A00	---
	Aceite SAE 30	---
<b>50</b>	Intervalo en horas	---
(1)	Pasador central rotativo del cárter del eje	Lubricar con una aceitera
(2)	Rodamientos de ambas ruedas delanteras y pasadores del cárter del eje	Lubricar con una aceitera
(3)	Unión angular de las varillas de tracción de la dirección	Retirar y lubricar
(4)	Puntos de rotación de los pedales en ambos lados del cortacésped	Lubricar sin retirar
(5)	Perno de la varilla de tracción de elevación de la plataforma de corte	Lubricar sin retirar
(6)	Semiejes de las ruedas traseras (transmisiones)	Retirar la rueda y lubricar
(7)	Bandeja de la varilla de tracción de la dirección	Lubricar sin retirar
(8)	Puntos de rotación del mecanismo de elevación de la plataforma de corte	Lubricar sin retirar
(9)	Segmento dentado de la dirección, excéntrica y unión angular de la varilla de tracción de la dirección	Lubricar sin retirar
(10)	Pasador de la rueda delantera	Lubricar con una aceitera
(11)	Unión angular de las varillas de tracción de la dirección	Retirar y lubricar



6.4



No permita que el aceite y los lubricantes entren en contacto con las correas de accionamiento y sus poleas. Limpie bien con un paño el área alrededor de las piezas lubricadas, tanto antes como después de la lubricación.

Antes de poner fuera de servicio el cortacésped durante un periodo largo de tiempo, lubrique bien todos los puntos que se indican en la imagen, especialmente los semiejes delanteros y traseros.

## 7 SOLUCIÓN DE PROBLEMAS DE FUNCIONAMIENTO Y DEFECTOS

No realice ninguna reparación si no tiene el equipo y la cualificación técnica necesarios. Las reparaciones que se describen abajo puede realizarlas el usuario del cortacésped. Si el usuario realiza cualquier reparación que no figure aquí, se anulará la garantía. El fabricante no responderá por los daños derivados de las reparaciones deficientes que el usuario realice sin autorización.

PROBLEMAS EN EL MOTOR		
PROBLEMA	POSIBLES CAUSAS	SOLUCIÓN
<b>EL MOTOR NO ARRANCA</b>	Depósito de combustible vacío o con cantidad insuficiente de combustible	▶ Añada combustible
	Procedimiento incorrecto de arranque del motor	▶ Compruebe el procedimiento que se detalla en <b>■ 5.2</b>
	Fusible quemado	▶ Sustituya el fusible
	Batería descargada o defectuosa	▶ Compruebe la tensión en los terminales de la batería. Debe ser de 12 V; si no es así, cargue la batería o instale una nueva. ▶ En un cortacésped nuevo: - Compruebe si la batería está activada y cargada. - Sustituya la bujía y compruebe si se ha acumulado aceite en el cilindro como resultado de un uso incorrecto.
	Bujía defectuosa u obstruida o distancia incorrecta entre los electrodos	▶ Limpie la bujía, ajuste la distancia entre los electrodos ( <b>■ 6.3.2</b> ).
	Conductores eléctricos sueltos o dañados, interruptores defectuosos en el sistema eléctrico	▶ Compruebe que los conductores están apretados y apriételes en caso necesario. ▶ Sustituya los conductores dañados o los interruptores defectuosos.
	Fallo de funcionamiento del motor o del sistema eléctrico del cortacésped	▶ Vuelva a comprobar el motor siguiendo con exactitud las instrucciones del manual de usuario del fabricante del motor. ▶ Encargue la revisión del sistema eléctrico a un taller especializado.
<b>EL MOTOR GIRA, PERO NO ARRANCA</b>	Procedimiento incorrecto de arranque del motor	▶ Compruebe que se haya seguido el procedimiento indicado para arrancar el motor ( <b>■ 5.2</b> ). Compruebe que la gasolina del depósito esté limpia.
	Filtro de combustible obstruido	▶ Revise el filtro de combustible y límpielo en caso necesario
	Grifo de combustible cerrado	▶ Compruebe si el grifo de combustible está abierto (solo en los cortacéspedes con motor de dos cilindros (V TWIN))
	El estérter no está extraído	▶ Coloque la palanca del acelerador en la posición «ESTÁRTER».
	Fallo de funcionamiento del motor o del sistema eléctrico del cortacésped	▶ Vuelva a comprobar el motor siguiendo con exactitud las instrucciones del manual de usuario del fabricante del motor. ▶ Encargue la revisión del sistema eléctrico a un taller especializado.
<b>EL MOTOR ESTÁ EN MARCHA, PERO EL CORTACÉSPED NO SE MUEVE CUANDO SE PISA EL PEDAL DE MARCHA</b>	La correa de desplazamiento está suelta	▶ Compruebe la tensión de la correa y ténsela en caso necesario ( <b>■ 6.3.12</b> )
	Ranuras dañadas o cortadas en el motor y la polea de la correa de transmisión	▶ Revise la polea de la correa del motor y la transmisión y sustituya las piezas defectuosas
	El freno de estacionamiento está activado	▶ Desactive el freno de estacionamiento presionando el pedal de freno.
<b>TRAQUETEO O AUTOENCENDIDO DEL MOTOR</b>	Cantidad insuficiente de aceite o tipo incorrecto de aceite	▶ Compruebe el nivel de aceite del motor ( <b>■ 3.4.1</b> )

## PROBLEMAS CON EL DESPLAZAMIENTO

PROBLEMA	POSIBLES CAUSAS	SOLUCIÓN
<b>SE OYE UN «CHIRRIDO» AL DESPLAZARSE</b>	Correas, guías o poleas de tensión gastadas o dañadas	▶ Compruebe el estado de las correas y las poleas de tensión. Si el problema persiste, contacte de inmediato con un centro de servicio técnico autorizado.
<b>SE PRODUCEN VIBRACIONES EXTREMAS AL DESPLAZARSE</b>	Poleas de correas deformadas o dañadas	▶ Compruebe el estado de las poleas de las correas. Sustituya si es necesario.
	La correa de accionamiento de marcha está dañada	▶ Compruebe si la correa tiene partes quemadas u otras anomalías. Sustituya si es necesario.
	La correa de desplazamiento está suelta	▶ Compruebe la tensión de la correa (▣ 6.3.12). Sustituya si es necesario.
	Cuchillas de corte desequilibradas	▶ Compruebe que las cuchillas de corte estén equilibradas. Equilíbre las o sustitúyelas si es necesario.

## PROBLEMAS CON LAS CORREAS

PROBLEMA	POSIBLES CAUSAS	SOLUCIÓN
<b>LA CORREA DE ACCIONAMIENTO DE MARCHA DEL CORTACÉSPED PATINA</b>	La correa de accionamiento de marcha no tiene suficiente tensión	▶ Compruebe la tensión de la correa y ténsela en caso necesario (▣ 6.3.12)
	La correa de accionamiento de marcha está dañada o desgastada	▶ Compruebe el estado de la correa y sustitúyala si es necesario.
	La polea de la correa del motor o la polea de la correa de transmisión está dañada.	▶ Compruebe su estado y sustitúyala en caso necesario.
	El mecanismo de embrague está bloqueado por un objeto extraño	▶ Compruebe el embrague y retire cualquier objeto extraño
<b>LA CORREA DE ACCIONAMIENTO DE MARCHA DEL CORTACÉSPED CHIRRÍA</b>	La correa de accionamiento de marcha no tiene suficiente tensión	▶ Compruebe la tensión de la correa y ténsela en caso necesario (▣ 6.3.12) ▶ Compruebe que los frenos funcionen correctamente. Si no funcionan bien, haga que los ajusten en un centro de servicio técnico autorizado.
<b>LA CORREA DE ACCIONAMIENTO DE MARCHA SE SALE DURANTE EL FUNCIONAMIENTO</b>	La correa de accionamiento de marcha no tiene suficiente tensión	▶ Compruebe la tensión de la correa y ténsela en caso necesario (▣ 6.3.12)
	El recorrido de la correa de accionamiento de marcha no es correcto	▶ Compruebe el recorrido de la correa. Ajustela si es necesario.
	Poleas de correas dañadas	▶ Compruebe si las poleas están dañadas. Sustituya si es necesario.
	Holgura excesiva en el mecanismo del embrague de marcha	▶ Compruebe la holgura en el mecanismo del embrague de marcha. Cualquier desviación puede provocar que se deforme el soporte de apoyo del embrague. Sustituya si es necesario.
<b>LA DIRECCIÓN PATINA O ESTÁ FLOJA</b>	El espacio entre el segmento y el piñón es demasiado grande	▶ Compruebe que el espacio comprendido entre el piñón y el segmento no sea demasiado grande. Si lo es, ajuste el segmento dentado.
	Articulaciones de rótula gastadas	▶ Compruebe si las articulaciones de rótula están desgastadas. Cambie las articulaciones si es necesario.

## PROBLEMAS EN LA PLATAFORMA DE CORTE

PROBLEMA	POSIBLES CAUSAS	SOLUCIÓN
<b>LA PLATAFORMA DE CORTE CORTA DE FORMA IRREGULAR</b>	Césped y suciedad acumulados en la plataforma de corte	▶ Retire la suciedad de la parte inferior de la plataforma de corte.
	Cuchillas desafiladas o deformadas	▶ Compruebe el estado de las cuchillas y afílelas o sustitúyalas si es necesario (■ 6.3.6)
	Eje de las cuchillas dañado o desgastado	▶ Compruebe el estado del eje.
	Una o ambas correas no están suficientemente tensadas	▶ Compruebe la tensión y ajústela si es necesario (■ 6.3.8 y 6.3.9).
<b>QUEDA UNA TIRA SIN CORTAR ENTRE LOS ROTORES DE LAS CUCHILLAS</b>	Cuchillas desafiladas o deformadas	▶ Compruebe el estado de las cuchillas y afílelas o sustitúyalas si es necesario (■ 6.3.6)
	Carcasa de los rodamientos dañada	▶ Compruebe el estado de los rodamientos y repárelos o sustitúyalos si es necesario. Cuando corte césped grueso o demasiado húmedo, puede quedar una tira sin cortar. Cambie a una marcha adecuada para adaptar la velocidad de desplazamiento a las condiciones de corte. El motor no debe trabajar con la válvula del acelerador completamente abierta.
<b>LA PLATAFORMA DE CORTE ARRANCA CÉSPED</b>	Cuchillas dobladas	▶ Compruebe el estado de las cuchillas y sustitúyalas si es necesario (■ 6.3.6)
	Carcasa de los rodamientos dañada	▶ Compruebe el estado de los rodamientos y repárelos o sustitúyalos si es necesario.
	La correa de accionamiento no tiene suficiente tensión	▶ Compruebe la tensión de la correa de accionamiento (■ 6.3.8 y 6.3.9) y ténsela si es necesario.
	Altura inadecuada del corte	▶ Compruebe la altura de corte y ajústela si es necesario. El césped se arranca con más frecuencia en los terrenos irregulares.
<b>LA PLATAFORMA DE CORTE NO EXPULSA EL CÉSPED</b>	Se ha acumulado césped en la plataforma de corte	▶ Retire el césped de la parte inferior de la plataforma de corte. En condiciones de humedad, el canal de expulsión y la parte inferior de la salida de la plataforma de corte podrían obstruirse con césped. No corte césped húmedo.
	La correa de accionamiento no tiene suficiente tensión	▶ Compruebe la tensión de la correa de accionamiento (■ 6.3.8 y 6.3.9) y ténsela si es necesario.
	Velocidad de desplazamiento inapropiada	▶ Adapte la velocidad de desplazamiento a las condiciones de corte. El motor no debe trabajar con la válvula del acelerador completamente abierta. Cuando corte césped alto, realice una primera pasada con una altura de corte alta y, a continuación, realice otra pasada a la altura normal. Véase la información incluida en el capítulo 5.5.3.
	Cuchilla instalada incorrectamente	▶ Compruebe que las cuchillas estén instaladas correctamente, especialmente después de sustituir las.

## PROBLEMAS EN LA PLATAFORMA DE CORTE (continuación)

PROBLEMA	POSIBLES CAUSAS	SOLUCIÓN
<b>LA CORREA DE ACCIONAMIENTO DE LA PLATAFORMA DE CORTE SE DETIENE DURANTE EL FUNCIONAMIENTO</b>	Correa de accionamiento de la plataforma de corte dañada	▶ Compruebe el estado de las poleas de las correas. Es posible que la correa se haya salido de la polea o que esté dañada. Sustituya si es necesario.
	La correa de accionamiento no tiene suficiente tensión	▶ Compruebe la tensión de la correa de accionamiento (▣ 6.3.8 y 6.3.9) y ténsela si es necesario. Compruebe también el recorrido de la correa.
	Altura inadecuada del corte	▶ Compruebe la altura de corte ajustada y corríjala si es necesario.
	Un objeto extraño impide el movimiento de la correa	▶ Compruebe el movimiento de la correa y retire todos los objetos extraños o la suciedad si es necesario.
	Poleas de correas dañadas	▶ Vuelva a revisar todas las poleas de correas. Una polea torcida o agrietada puede causar problemas. Sustituya si es necesario. Compruebe también la superficie interior de la polea del motor. Si está áspera o agrietada, deberá sustituir la polea.
	Piezas del mecanismo de tensado desgastadas	▶ Compruebe si las piezas del mecanismo de tensado están desgastadas y sustitúyalas si es necesario.
<b>LA CORREA DE ACCIONAMIENTO DE LA PLATAFORMA DE CORTE PATINA</b>	El césped es demasiado alto o está húmedo	▶ Si el césped es demasiado alto o está húmedo, la correa de accionamiento de la plataforma de corte podría patinar. Compruebe que la correa no esté gastada. Si lo está, sustitúyala.
	La correa de accionamiento no tiene suficiente tensión	▶ Compruebe la tensión de la correa de accionamiento (▣ 6.3.8 y 6.3.9) y ténsela si es necesario.
	Muelle tensor de la correa de corte desgastado o dañado	▶ Compruebe el muelle tensor del mecanismo de tensado de la correa de corte. Sustituya el muelle si está estirado o dañado.
<b>LA CORREA DE ACCIONAMIENTO DE LA PLATAFORMA DE CORTE ESTÁ EXCESIVAMENTE GASTADA</b>	Un objeto extraño impide el movimiento de la correa	▶ Compruebe todos los puntos en el recorrido de la correa. Compruebe que no haya objetos extraños que obstaculicen el movimiento de la correa. Si hay algún objeto extraño, retírelo.
	Poleas de correas dañadas	▶ Compruebe las poleas y sustitúyalas si están dañadas.
	Altura inadecuada del corte	▶ Compruebe la altura de corte ajustada y corríjala si es necesario.
	La correa de accionamiento no tiene suficiente tensión	▶ Compruebe la tensión de la correa de accionamiento (▣ 6.3.8 y 6.3.9) y ténsela si es necesario.
<b>LAS CUCHILLAS NO SE PUEDEN PONER EN MOVIMIENTO</b>	La correa de accionamiento de las cuchillas está desgastada o dañada	▶ Compruebe el estado de la correa y sustitúyala si es necesario. Si está floja, ténsela.
	Muelle del mecanismo de tensado dañado	▶ Compruebe el estado del muelle del mecanismo de tensado y sustitúyalo si es necesario.
	Un objeto extraño impide el movimiento de la correa	▶ Compruebe que no haya objetos extraños que obstaculicen el movimiento de la correa. Si hay algún objeto extraño, retírelo.
<b>LAS CUCHILLAS SE DETIENEN CON RETRASO</b>	La correa de accionamiento no tiene suficiente tensión	▶ Compruebe la tensión de la correa de accionamiento (▣ 6.3.8 y 6.3.9) y ténsela si es necesario. Si la no se puede tensar la correa porque está muy gastada, sustitúyala.
	Un objeto extraño impide el movimiento de la correa	▶ Compruebe que no haya objetos extraños que obstaculicen el movimiento de la correa. Si hay algún objeto extraño, retírelo.
	El embrague electromagnético no funciona correctamente	▶ Compruebe que el embrague electromagnético se apague adecuadamente. Si el embrague no funciona correctamente, encargue su sustitución o reparación a un centro de servicio técnico autorizado.



## PROBLEMAS EN LA PLATAFORMA DE CORTE (continuación)

PROBLEMA	POSIBLES CAUSAS	SOLUCIÓN
<b>LAS CORREAS VIBRAN DEMASIADO AL ENCENDER LA PLATAFORMA DE CORTE</b>	Cuchillas dañadas	▶ Compruebe que las cuchillas no estén dobladas ni torcidas, y que estén equilibradas. Si están deformadas, sustitúyalas.
	Correa de accionamiento de las cuchillas dañada	▶ Compruebe que la correa no tenga partes quemadas o anomalías que puedan provocar vibraciones. Si la correa está dañada, sustitúyala.
	Cuchillas dañadas o desgastadas	▶ Compruebe el estado de las cuchillas. Sustituya si es necesario.
	El embrague electromagnético no funciona correctamente	▶ Compruebe que el embrague electromagnético cambie correctamente. Si el embrague no funciona correctamente, encargue su sustitución o reparación a un centro de servicio técnico autorizado.
	Polea de la correa del motor dañada	▶ Compruebe la superficie interior de la polea del motor. Si está áspera o agrietada, deberá sustituir la polea.
	Retire el material acumulado de la parte inferior de la plataforma de corte	▶ Compruebe si se ha acumulado césped en la parte inferior de la plataforma de corte. Ese césped debe retirarse.
	Fallo en el soporte del motor	▶ Compruebe que el defecto no esté en el soporte del motor. Apriete los pernos o sustitúyalos si es necesario.
	La correa de accionamiento no tiene suficiente tensión	▶ Compruebe la tensión de la correa (■ 6.3.8). Sustituya si es necesario.

## OTROS PROBLEMAS

<b>EL CORTACÉSPED NO SE PUEDE EMPUJAR, O SOLO CON DIFICULTAD</b>	La palanca de anulación no está en la posición correcta	▶ Compruebe la posición de la palanca de anulación (no debe estar en la posición «0»).
<b>LA MÁQUINA ES DIFÍCIL DE DIRIGIR O CONTROLAR</b>	Presión incorrecta en los neumáticos	▶ Compruebe la presión de los neumáticos (■ 3.4.4)
<b>EL CORTACÉSPED NO PUEDE PONERSE EN MARCHA DE LA MANERA HABITUAL</b>	Fallo en el sistema eléctrico	▶ Utilice el sistema de desplazamiento de emergencia para llevar el cortacésped a un lugar desde el cual pueda transportarse a un centro de servicio técnico (■ 5.2.1)

## 7.1 PEDIDO DE PIEZAS DE RECAMBIO

Le aconsejamos que utilice exclusivamente piezas de recambio originales, ya que garantizan la seguridad y la compatibilidad con la máquina. Realice siempre el pedido de piezas de recambio a distribuidores u organizaciones de servicio autorizados, ya que están informados sobre los cambios técnicos realizados en los productos durante la fabricación.

Para identificar de forma fácil, rápida y exacta la pieza de recambio necesaria, indique siempre en el pedido el número de serie que se indica en la segunda página interior de la presente publicación. Indique también el año de fabricación tal y como figura en la etiqueta de identificación del producto que hay debajo del asiento.

## 7.2 GARANTÍA

Esta máquina ha sido diseñada y realizada con las técnicas más avanzadas. El fabricante garantiza sus productos por 24 meses desde la fecha de compra para uso no profesional. La garantía se limita a 12 meses en caso de uso profesional

### Condiciones generales de la garantía

- 1) La garantía tiene validez a partir de la fecha de compra. A través de la red de ventas y asistencia técnica, el fabricante sustituirá gratuitamente las partes que presenten defectos de material o de fabricación. La garantía no priva al comprador de los derechos legales establecidos por el Código Civil con respecto a las consecuencias de los defectos o vicios del objeto vendido.
- 2) El personal técnico actuará lo más pronto posible, dentro de los límites impuestos por motivos organizativos.
- 3) **Para solicitar asistencia en garantía, es necesario presentar el certificado que figura más adelante, sellado por el vendedor y cumplimentado en todas sus partes, además de la factura o el tique de compra.**
- 4) La garantía se anula en caso de:
  - Ausencia manifiesta de mantenimiento.
  - Utilización incorrecta o alteración del producto.
  - Uso de lubricantes o combustibles inadecuados.
  - Empleo de recambios o accesorios no originales.
  - Intervenciones realizadas por personal no autorizado.
- 5) La garantía no cubre los materiales de consumo ni las partes sujetas a un desgaste normal de funcionamiento.
- 6) La garantía no cubre los trabajos de actualización y mejora del producto.
- 7) La garantía no cubre la puesta a punto ni las operaciones de mantenimiento que deban realizarse durante el periodo de garantía.
- 8) Todo daño sufrido por el producto durante el transporte debe señalarse inmediatamente al transportista; de lo contrario la garantía se anula.
- 9) Para los motores de otras marcas (Briggs & Stratton, Subaru, Honda, Lombardini, Kohler, etc.) montados en nuestras máquinas, será válida la garantía de los Fabricantes del motor.
- 10) La garantía no cubre daños o perjuicios directos o indirectos, materiales o personales, causados por fallos de la máquina o derivados de la imposibilidad de utilizarla.

MODELO	FECHA
Nº DE SERIE	CONCESIONARIO
ADQUIRIDO POR EL SR.	

**¡No expedir! Adjuntar sólo al pedido de asistencia técnica.**

## 8 MANTENIMIENTO AL FINAL DE LA TEMPORADA, PUESTA FUERA DE SERVICIO DEL CORTACÉSPED

Al final de la temporada o si no tiene previsto utilizar el tractor cortacésped durante más de 30 días, prepárelo para el almacenamiento tan pronto como sea posible. Si el cortacésped no se mueve durante más de 30 días y sigue habiendo combustible en el depósito, podría formarse un residuo pegajoso que puede afectar negativamente al carburador y al funcionamiento del motor. Por este motivo, es muy importante que vacíe el depósito de gasolina.



**No guarde nunca el tractor cortacésped con el depósito de gasolina lleno en el interior de edificios o zonas mal ventiladas, en las que haya vapores de combustible, llamas abiertas, chispas o llamas de encendido, hornos, calefacción central, trapos secos, etc. Manipule los combustibles y los lubricantes con cuidado, ya que son altamente inflamables y una manipulación incorrecta podría provocar quemaduras o daños materiales graves.**

**El depósito de gasolina únicamente debe vaciarse en recipientes homologados, en el exterior y lejos de llamas abiertas.**

**El procedimiento recomendado para preparar el tractor cortacésped para el almacenamiento es el siguiente:**

- ▶ Limpie bien todo el cortacésped, especialmente el interior de la plataforma de corte (📖 6.2.2).



**No utilice nunca gasolina para limpiar. Utilice productos desengrasantes y agua tibia.**

- ▶ Repare y pinte las piezas deterioradas para evitar que se produzca corrosión.
- ▶ Cambie las piezas defectuosas o gastadas y apriete todas las tuercas y pernos que estén flojos.
- ▶ Prepare el motor para el almacenamiento con arreglo al manual de usuario de funcionamiento y mantenimiento del motor.
- ▶ Lubrique todos los puntos de lubricación con arreglo al plan de lubricación (📖 6.4).
- ▶ Afloje la correa trapezoidal de accionamiento de la plataforma de corte (📖 6.3.8)
- ▶ Extraiga la batería, límpiela y cárguela completamente. Una batería descargada puede congelarse y agrietarse. Guarde la batería en un lugar fresco y seco, según sea necesario. Cargue la batería cada 30 días y compruebe la tensión de forma regular.
- ▶ Guarde el tractor cortacésped cubierto en un lugar limpio y seco.



**El mejor modo de garantizar que el tractor cortacésped esté en perfectas condiciones para la próxima temporada consiste en llevarlo a un centro de servicio técnico cada año para que lo revisen y lo ajusten.**

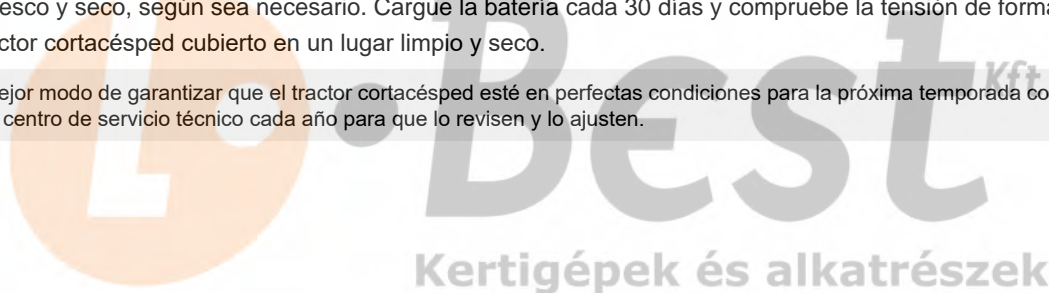

[WWW.LOBEST.HU](http://WWW.LOBEST.HU)

## 9 ELIMINACIÓN DEL CORTACÉSPED

Cuando el cortacésped llegue al final de su vida útil, el propietario deberá encargarse de su eliminación. Esto puede realizarse de dos formas:

- a) Entregue el cortacésped a una empresa autorizada (desguace, punto de recogida de residuos secundarios, etc.). Le darán un comprobante de la entrega del cortacésped para su eliminación.
- b) Elimine el cortacésped por cuenta propia. En este caso, le aconsejamos que proceda de la siguiente manera:
  - ▶ Elimine el producto reaprovechando el material reciclable de conformidad con la legislación vigente sobre eliminación de residuos.
  - ▶ Desmonte todo el cortacésped.
  - ▶ Las piezas que puedan reutilizarse se deberán limpiar, conservar y guardar para el uso posterior.
  - ▶ Separe el resto de las piezas entre aquellas que son contaminantes y las que no, como, por ejemplo, las piezas de goma (juntas) y los restos de lubricante en los rodamientos o los engranajes. Los componentes contaminantes deben tratarse de conformidad con la legislación vigente sobre eliminación de residuos del país del usuario. Por ejemplo.
  - ▶ Separe los residuos de conformidad con el Catálogo de residuos, con arreglo a la reglamentación correspondiente. Los residuos no contaminantes deberán tratarse como materiales reutilizables.



 **Best**<sup>Kft.</sup>  
Kertigépek és alkatrészek

[WWW.LOBEST.HU](http://WWW.LOBEST.HU)

## 10 DECLARACIÓN DE CONFORMIDAD (traducción del original)

De conformidad con: **Directiva del Parlamento Europeo y del Consejo n.º 2006/42/CE (Directiva gubernamental NV 176/2008 Coll.)**  
**Directiva del Parlamento Europeo y del Consejo n.º 2014/30/CE (Directiva gubernamental NV 117/2016 Coll.)**  
**Directiva del Parlamento Europeo y del Consejo n.º 2000/14/CE (Directiva gubernamental NV 9/2002 Coll.)**

A. Nosotros: **EMAK spa via Fermi, 4 - 42011 Bagnolo in Piano (RE) ITALY**

**emitimos la siguiente declaración:**

B. Equipo mecánico

- Nombre: **Tractor cortacésped**
- Modelo: **Oleo-Mac OM 106/24 K H 4x4 - OM 105J/22 H - OM 105J/24 K H - OM 106/16 K H - OM 106/17,5 H - OM 106/24 K H - OM 106/18 H - OM 124/22 H - OM 124/24 K H**

**Efco EF 106/24 K H 4x4 - EF 106/24 K H 4x4 HD - BLE 506/24 K H - SRE 506/24 K H**

**Essential - EF 105J/22 H - EF 105J/24 K H - EF 106/15,5 H - EF 106/16 K H - EF 106/17,5 H - EF 106/24 K H - EF 106/18 H - EF 110/24 K HH - EF 124/22 H - EF 124/24 K H**

**GUEM LE 26/102 HA**

- Número de serie: **00001-99999**

C. Legislación que constituye la base de la evaluación de la conformidad:

ČSN EN ISO 12100, ČSN EN ISO 5395-1,3, ČSN EN ISO 14982:2009

D. La evaluación de la conformidad se ha realizado con arreglo al procedimiento dispuesto en:

- Directiva del Parlamento Europeo y del Consejo n.º 2006/42/CE, Anexo VIII (equiv. Anexo n.º 8, NV n.º 176/2008 Coll.)
- Directiva del Parlamento Europeo y del Consejo n.º 2014/30/CE, Anexo II (equiv. Anexo n.º 2, NV n.º 117/2016 Coll.)
- Directiva del Parlamento Europeo y del Consejo n.º 2000/14/CE, Anexo VI (equiv. Anexo n.º 5, NV n.º 9/2002 Coll.)

Státní zkušebna strojů a.s. (SZS, a.s.), NB 1016

Třanovského 622/11

163 04 Praga 6 Řepy, República Checa

E. Tipo de dispositivo de corte: **cuchilla rotativa.**

Anchura de corte: **102 cm (105J - 106 - 506 - 102) - 110 cm (110) - 122 cm (124)**

F. Confirmamos que:

- El presente equipo mecánico cumple todas las disposiciones correspondientes de las citadas directivas (NV).
- Se han tomado las medidas oportunas para garantizar la conformidad de todos los productos presentados al mercado con la documentación técnica y los requisitos incluidos en los reglamentos técnicos.
- El nivel garantizado de emisión de potencia sonora  $L_{WA}$  es de 100 dB(A)

Los valores medios medidos de potencia sonora dependen del motor utilizado:

MOTOR	Velocidad (rpm, min <sup>-1</sup> )	Valor medido de potencia sonora [dB(A)]
B&S Vanguard de 23 CV (3867)	2700	99
B&S 7220 PXi (40U8)	2700	100
B&S 7220 EXi (40N8)	2700	100
B&S 7220 CXi (40T8)	2800	100
B&S 8240 PXi (44U6)	2800	100
B&S 8260 CXi (44C7)	2800	100
Kawasaki FS 600V	2700	99
Loncin LC1P92F	2700	99
Loncin LC2P77F	2700	99

Documentación técnica que, con arreglo al Anexo VII de la Directiva 2006/42/CE y la Directiva 2000/14/CE, se mantiene en las instalaciones del fabricante:

Bagnolo in Piano (RE) Italy 1.02.2022

  
  
Fausto Bellamico - President

*Por este motivo, el presente manual puede contener algunas diferencias técnicas de terminología en comparación con el producto real. Esta circunstancia no podrá dar lugar a reclamaciones de ningún tipo. Quedan prohibidas la impresión, duplicación, publicación y traducción (incluso parcialmente) sin el consentimiento previo por escrito de Seco Industries, s.r.o. El fabricante se reserva el derecho a cambiar las especificaciones técnicas del producto sin avisar previamente al cliente.*



[WWW.LOBEST.HU](http://WWW.LOBEST.HU)

## PRZEDMOWA

Szanowny Kliencie,

dziękujemy za zakup kosiarki samojezdnej **Emak S.p.A.**, firmy znanej na rynkach europejskich oraz światowych jako producenta wysokiej jakości maszyn i narzędzi do pielęgnacji trawników.





### INFORMACJE O TEJ INSTRUKCJI

Ta instrukcja poprowadzi czytelnika, w najprostszy możliwy sposób, przez bezpieczną instalację, obsługę i konserwację maszyny, i zapewni informacje o jej opcjonalnym wyposażeniu oraz możliwościach. Z tej przyczyny jej przeczytanie jest konieczne dla wszystkich osób, które będą miały styczność z maszyną podczas jej **instalacji, obsługi oraz konserwacji**.

Proszę uważnie przeczytać instrukcję przed rozpoczęciem jakichkolwiek prac z maszyną. Należy postępować zgodnie ze wszystkimi instrukcjami podanymi w niniejszym dokumencie; umożliwią one nie tylko bezpieczną obsługę maszyny, ale także jej optymalne użytkowanie oraz długą żywotność.

### SYMBOLE UŻYTE W TEJ INSTRUKCJI OBSŁUGI

W tej instrukcji obsługi zastosowano symbole o następującym znaczeniu:

SYMBOL	ZNACZENIE
	Symbole te to „ <b>UWAGA</b> ” oraz „ <b>OSTRZEŻENIE</b> ” i wskazują na czynniki, które mogą spowodować uszkodzenie maszyny oraz/lub poważne obrażenia ciała użytkownika.
	Symbol ten wskazuje ważną instrukcję, charakterystykę, czynność lub kwestię, którą należy wykonać, lub o której należy pamiętać podczas montażu, użytkowania oraz konserwacji maszyny.
	Symbol ten wskazuje użyteczną informację odnoszącą się do maszyny lub akcesoriów.
	Symbol ten odnosi się do ilustracji zawartych w przedniej części instrukcji. Towarzyszy mu zawsze numer ilustracji.
	Symbol ten odnosi się do innego rozdziału albo innej instrukcji i zazwyczaj towarzyszy mu numer rozdziału, którego dotyczy.

### WAŻNA INFORMACJA

Ta instrukcja obsługi jest nieodłączną częścią kosiarki i musi zostać do niej dołączona w przypadku sprzedaży kosiarki. Dlatego proszę zachować ją na przyszłość.

**Nie wolno rozpoczynać użytkowania maszyny przed dokładnym przeczytaniem wszystkich instrukcji, ograniczeń i zaleceń zawartych w tej instrukcji, poświęcając szczególną uwagę rozdziałowi "Bezpieczna obsługa".**

Ilustracje i zdjęcia zawarte w tej instrukcji mogą być czasami niezgodne z rzeczywistym wyglądem, a ich celem jest opisanie głównych funkcji urządzenia.

### W RAZIE WĄTPLIWOŚCI

W praktyce często występują nieprzewidywalne sytuacje, których nie można uwzględnić i opisać w tej instrukcji. Dlatego, w razie wątpliwości co do danej procedury lub w przypadku pytań lub niejasności, prosimy o kontakt z jednym z ponad 100 profesjonalnie wyposażonych autoryzowanych centrów serwisowych w Europie, oferujących użytkownikom pomoc przeszkolonych ekspertów.

# 1 INFORMACJE TECHNICZNE

## 1.1 UŻYCIE

Urządzenie pod nazwą handlową STARJET to dwuosiowa kosiarka samojezdna przeznaczona do koszenia **równych, utrzymanych obszarów trawiastych, których roślinność nie przekracza 10 cm wysokości**, np. w parkach, ogrodach i obiektach sportowych, z możliwością jazdy po niewielkich zboczach, **na których nie występują przedmioty obce** (gałęzie, skały, bryły stałe itp.). **Nachylenie zbocza nie może przekraczać 12° (21%); podczas korzystania z napędu 4x4 nachylenie zbocza nie może przekraczać 15° (27%).**



Jakiegokolwiek inne zastosowanie *niniejszej kosiarki samojezdnej*, które nie zostało opisane w niniejszej instrukcji obsługi lub przekracza zakres użytkowania opisany w instrukcji, jest uznawane za wykorzystanie niezgodne z przeznaczeniem. Producent urządzenia nie ponosi odpowiedzialności za szkody wynikające z takiego użycia. Użytkownik jest również zobowiązany do przestrzegania warunków określonych przez producenta dla czynności związanych z użytkowaniem, konserwacją i naprawami urządzenia, które może być użytkowane, konserwowane i naprawiane przez osoby, które są świadome tych warunków i zdają sobie sprawę z niebezpieczeństw związanych z użytkowaniem urządzenia.

Jedynie akcesoria, które zostały zatwierdzone przez producenta, mogą być podłączane do urządzenia. Użycie innych akcesoriów powoduje natychmiastowe unieważnienie gwarancji.

## 1.2 GŁÓWNE CZĘŚCI KOSIARKI SAMOJEZDNEJ

Kosiarka samojezdna składa się z następujących podstawowych sekcji:

### (1) Rama ze zderzakiem

Rama ze zderzakiem służy jako element nośny do większości z głównych części maszyny.

### (2) Oprofilowanie

Oprofilowanie jest połączeniem plastikowych i metalowych osłon, które odpowiednio chronią części elektryczne i mechaniczne maszyny. Zawiera również światła dzienne i nocne.

### (3) Pokrywa akumulatora i bezpieczników

Ta pokrywa pod kierownicą zapewnia łatwy dostęp do akumulatora i bezpieczników maszyny.

### (4) Miejsce kierowcy

Wygodne siedzenie pozwala na łatwy dostęp do wszystkich elementów sterowniczych maszyny.



1.2

### (5) Kosz na trawę

Kosz na trawę składa się z ramy z rurek metalowych, pokrywy, worka tekstylnego oraz rączki zrzucania ładunku.

### (6) Zbiornik paliwa

Umożliwia łatwe uzupełnianie paliwa i sprawdzanie poziomu paliwa.

### (7) Wyrzutnik trawy

Łączy mechanizm tnący z koszem na trawę. Trawa przechodzi przez wyrzutnik w drodze do kosza na trawę.

### (8) Mechanizm tnący

Mechanizm tnący kosi i zbiera trawę. Składa się z obudowy, głównego talerza oraz dwóch ostrzy tnących.



## 1.3 TABLICZKA ZNAMIONOWA ORAZ POZOSTAŁE TABLICZKI Z SYMBOLAMI ZAMIESZCZONE NA MASZYNIE

### TABLICZKA PRODUKCYJNA (A)

 1.3	1. Model maszyny
	2. Model silnika
	3. Rok produkcji
	4. Masa
	5. Nazwa i adres producenta
	6. Znak zgodności produktu
	7. Logo producenta



Sprzedawca zapisze numer seryjny maszyny po wewnętrznej stronie okładki niniejszej instrukcji podczas przekazania maszyny.



### ETYKIETY NA OPROFILOWANIU POD FOTELEM (B) I (C)

 1.3		Niebezpieczeństwo		Nie dotykać podczas pracy		Naprawiać zgodnie z instrukcją		Nie schodzić z maszyny podczas jazdy
		Uwaga na latające przedmioty		Zapoznać się z instrukcją		Nie kosić trawy w pobliżu innych ludzi		Nie brać pasażerów
		Nie jeździć w poprzek zbocza		Nie dopuszczać w pobliżu osób nieupoważnionych		Maksymalne nachylenie robocze		

### ETYKIETY NA PEDALE JAZDY (D)

 1.3		Jazda wstecz
		Jazda naprzód
		Szybko
		Wolno



### ETYKIETY PO LEWEJ I PRAWEJ STRONIE MASZYNY (E)

 1.3		Uwaga Gorąca powierzchnia!		Ryzyko poparzenia
--	---	----------------------------------	---	----------------------



### ETYKIETY NA MECHANIZMIE TNĄCYM (F)

 1.3		Niebezpieczeństwo		Nie stawać
		Narzędzia obrotowe		Gwarantowany poziom mocy akustycznej zgodnie z Dyrektywą 2000/14/WE



### TABLICZKA NA ZBIORNIKU PALIWA (G)

 1.3		Pojemność zbiornika paliwa
--	---	----------------------------------

### ETYKIETA NA PEDALE HAMULCA (H):

 1.3		Hamulec
--	---	---------

### ETYKIETA OBOK PEDAŁU MECHANIZMU RÓŻNICOWEGO (I)

 1.3		Wciśnięty pedał blokady mechanizmu różnicowego		Zwolniony pedał blokady mechanizmu różnicowego
--	---	--	---	--



Usuwanie *lub niszczenie etykiet lub symboli umieszczonych na kosiarce jest surowo wzbronione*. Jeśli etykieta jest zniszczona lub nieczytelna, należy skontaktować się z dostawcą *lub producentem* w celu jej wymiany.

 **Best**<sup>Kft.</sup>  
Kertigépek és alkatrészek

[WWW.LOBEST.HU](http://WWW.LOBEST.HU)

## 1.4 PARAMETRY TECHNICZNE

PARAMETRY PODSTAWOWE		JEDNOSTKI	MODEL			
			106	106 4x4	110	124
	Wymiary maszyny (długość x szerokość x wysokość) *	[cm]	242 x 106 x 116		210 x 116 x 125 (bez kosza na trawę)	258 x 127 x 129
	Ciężar maszyny (bez paliwa, oleju i kierowcy)	[kg]	271	330	297 (bez kosza na trawę)	303
	Odległość kół	[cm]	120			
	Rozstaw kół (przedni / tylny)	[cm]	Przekładnia TT 46 76 / 73		Przekładnia TT 664 83 / 73	
	Wymiary kół (przednie / tylne)	["]	16 x 6.50-8 / 20 x 10-8			
	Prędkość jazdy (do przodu / do tyłu)	[km/h]	9 / 4,5			
	Wysokość koszenia	[mm]	25 – 95	35 – 90	25 -90	
	Zakres koszenia (szerokość)	[cm]	102	110	122	
	Pojemność kosza na trawę	[l]	320 / 380			
	Pojemność zbiornika paliwa	[l]	13			
	Typ paliwa	---	Benzyna bezołowiowa Natural 95			
	Typ akumulatora (pojemność - napięcie)	---	12V – 28Ah / 12V – 32Ah			

\* Dane są tylko orientacyjne, rzeczywiste wartości różnią się w zależności od stosowanego typu kosza na trawę.

Silnik	Obroty (min <sup>-1</sup> )	Deklarowany poziom emisji ciśnienia akustycznego w miejscu pracy L <sub>pAd</sub> (dB) EN ISO 5395-1	Gwarantowany poziom mocy akustycznej L <sub>WAG</sub> (dB) zgodnie z dyrektywą 2000/14/WE	Deklarowany poziom drgań ( m.s <sup>-2</sup> ) EN ISO 5395-1	
				całkowita ilość drgań a <sub>wgd</sub>	przenoszona na układ ręka - ramię a <sub>hvd</sub>
B&S Vanguard 23 HP (3867)	2700	84 + 4	99	1,6 + 0,6	< 2,5
B&S 7220 PXi (40U8)	2700	84 + 2	100	0,9 + 0,4	6,0 + 2,4
B&S 7220 EXi (40N8)	2700	84 + 2	100	0,9 + 0,4	6,0 + 2,4
B&S 7220 CXi (40T8)	2800	84 + 4	100	0,9 + 0,5	< 2,5
B&S 8240 PXi (44U6)	2800	84 + 2	100	1,0 + 0,4	2,7 + 1,4
B&S 8260 CXi (44C7)	2800	83 + 4	100	1,0 + 0,5	< 2,5
Kawasaki FS 600V	2700	83 + 1	99	1,3 + 0,5	3,4 + 1,8
Loncin LC1P92F	2700	85 + 4	99	0,8 + 0,4	2,6 + 1,3
Loncin LC2P77F	2700	83 + 4	99	0,8 + 0,4	4,14 + 2,1

## 110

Silnik	Obroty (min <sup>-1</sup> )	Deklarowany poziom emisji ciśnienia akustycznego w miejscu pracy L <sub>pAd</sub> (dB) EN ISO 5395-1	Gwarantowany poziom mocy akustycznej L <sub>WAG</sub> (dB) zgodnie z dyrektywą 2000/14/WE	Deklarowany poziom drgań ( m.s <sup>-2</sup> ) EN ISO 5395-1	
				całkowita ilość drgań a <sub>wgd</sub>	przenoszona na układ ręka - ramię a <sub>hvd</sub>
B&S Vanguard 23 HP (3867)	2900	84 + 4	97	1,6 + 0,6	< 2,5
B&S 7220 PXi (40U8)	2900	84 + 2	99	0,9 + 0,4	6,0 + 2,4
B&S 7220 EXi (40N8)	2900	84 + 2	99	0,9 + 0,4	6,0 + 2,4
B&S 8240 PXi (44U6)	2900	84 + 2	99	1,0 + 0,4	2,7 + 1,4
Loncin LC2P77F	2900	83 + 4	100	0,8 + 0,4	4,14 + 2,1

## 124

Silnik	Obroty (min <sup>-1</sup> )	Deklarowany poziom emisji ciśnienia akustycznego w miejscu pracy L <sub>pAd</sub> (dB) EN ISO 5395-1	Gwarantowany poziom mocy akustycznej L <sub>WAG</sub> (dB) zgodnie z dyrektywą 2000/14/WE	Deklarowany poziom drgań ( m.s <sup>-2</sup> ) EN ISO 5395-1	
				całkowita ilość drgań a <sub>wgd</sub>	przenoszona na układ ręka - ramię a <sub>hvd</sub>
B&S Vanguard 23 HP (3867)	3000	84 + 4	103	1,6 + 0,6	< 2,5
B&S 7220 PXi (40U8)	3000	84 + 2	104	0,9 + 0,4	6,0 + 2,4
B&S 7220 CXi (40T8)	2800	84 + 4	105	0,9 + 0,5	< 2,5
B&S 8260 CXi (44C7)	3000	83 + 4	104	1,0 + 0,5	< 2,5
Loncin LC2P77F	3000	83 + 4	104	0,8 + 0,4	4,14 + 2,1



Wartości zmierzone zgodnie z EN ISO 5395-1 odpowiadają wartościom zgodnie z EN 836+A4

## Objaśnienia:

Silniki	Przekładnie
B&S Vanguard 23 HP (3867) = Briggs & Stratton Vanguard 23 HP B&S 7220 PXi (40U8) = Briggs & Stratton V-TWIN 7000PXi SERIES B&S 7220 EXi (40N8) = Briggs & Stratton V-TWIN 7000EXi SERIES B&S 7220 CXi (40T8) = Briggs & Stratton V-TWIN SERIES 7 COMMERCIAL SERIES B&S 8240 PXi (44U6) = Briggs & Stratton V-TWIN 8000PXi SERIES B&S 8260 CXi (44C7) = Briggs & Stratton SERIES 8 COMMERCIAL SERIES	TT46 = TUFF-TORQ K46 TT62 = TUFF-TORQ K62 TT664 = TUFF-TORQ K664 + KXH 10

## 2 ZASADY BEZPIECZEŃSTWA I HIGIENY PRACY

Niniejsza kosiarka zaprojektowana została i jest produkowana zgodnie z normami i przepisami międzynarodowymi, obowiązującymi dla produkcji takich właśnie wyrobów. Elementy elektryczne są zgodne z przepisami międzynarodowymi dotyczącymi ochrony przed niebezpiecznym napięciem dotykowym. Wszystkie elementy elektryczne posiadają odpowiedni stopień ochrony, przepisany przez normę, albo znajdują się w zamkniętych przestrzeniach, które swym stopniem ochrony spełniają wymagania tych norm.

Jeśli maszyna jest wykorzystywana poprawnie oraz zgodnie z procedurami opisanymi w instrukcji, jest **bardzo bezpieczna**.

### 2.1 WSKAZÓWKI DOTYCZĄCE BEZPIECZEŃSTWA

Podczas pracy kosiarki samojezdnej użytkownik ponosi odpowiedzialność za bezpieczeństwo swoje i osób znajdujących się w pobliżu. Producent nie ponosi odpowiedzialności za obrażenia ciała, uszkodzenia maszyny lub zanieczyszczenie środowiska wynikające z wykorzystania kosiarki niezgodnie ze wszystkimi zasadami bezpieczeństwa podanymi w niniejszej instrukcji.



**Jeżeli użytkownik nie stosuje się do zasad bezpieczeństwa oraz nie bierze pod uwagę ostrzeżeń zawartych w niniejszej instrukcji, kosiarka samojezdna może spowodować odcięcie rąk, palców lub nóg, a nawet miotać przedmiotami, powodując poważne obrażenia ciała lub śmierć, uszkodzenie lub zniszczenie maszyny lub jej części i akcesoriów.**

#### 2.1.1 OGÓLNE WSKAZÓWKI DOTYCZĄCE BEZPIECZEŃSTWA

- ! Maszyna może być obsługiwana tylko przez osoby w wieku powyżej 18 lat, które zapoznały się z niniejszą instrukcją obsługi. Nigdy nie należy zezwalać na obsługę, serwisowanie lub konserwację maszyny przez osoby nieposiadające odpowiednich kwalifikacji do takich prac.
- ! Użytkownik jest odpowiedzialny za bezpieczeństwo osób znajdujących się w pobliżu kosiarki podczas pracy.
- ! Zabronione jest wprowadzanie jakichkolwiek zmian technicznych, zarówno w zakresie maszyny, jak i jej akcesoriów, bez pisemnej zgody producenta. Nieuprawnione dokonanie zmian bez zgody producenta, może być przyczyną pojawiania się niebezpiecznych sytuacji oraz utraty gwarancji.
- ! Należy stosować się do wszystkich zasad bezpieczeństwa odnoszących się do pożarów (□ 2.4).
- ! Nie wolno usuwać naklejek lub etykiet ostrzegawczych z maszyny.
- ! Nie wolno zbliżać się ani wchodzić pod maszynę, jeżeli została ona podniesiona, ale nie została odpowiednio zabezpieczona przed upadkiem.
- ! Komponenty kosza na trawę są obciążone i mogą ulec uszkodzeniu, co spowoduje pogorszenie działania kosza oraz wypadanie jego zawartości. Z tej przyczyny należy regularnie przeprowadzać kontrole zgodnie z zaleceniami podanymi w tej instrukcji.
- ! Należy zawsze zatrzymywać mechanizm tnący, wyłączając silnik i wyjmować kluczyk ze stacyjki gdy:
  - maszyna jest czyszczona
  - mechanizm tnący jest czyszczony od trawy
  - przejechany zostanie obcy przedmiot i maszyna jest kontrolowana pod kątem uszkodzeń lub potrzeby naprawy
  - maszyna jest kontrolowana pod kątem nadmiernych drgań
  - silnik lub inne ruchome części są naprawiane (należy również odłączyć przewody świec zapłonowych)

#### 2.1.2 UBIÓR I ŚRODKI OCHRONY OSOBISTEJ KIEROWCY

- ! Podczas pracy maszyną należy zawsze nosić odpowiedni ubiór roboczy. Nigdy nie wolno nosić luźnych ubrań i krótkich spodni.
- ! Podczas pracy maszyną należy zawsze nosić wytrzymałe i zamknięte obuwie, najlepiej z podeszwami antypoślizgowymi. Nie wolno obsługiwać maszyny boso ani w sandałach.
- ! Wartości hałasu i drgań dla miejsca operatora podane w tej instrukcji (□ 1.4) są blisko powiązane z wymogami dyrektywy UE 2003/10/WE (ekspozycja na hałas) oraz 2002/44/WE (ekspozycja na drgania), które określają warunki korzystania z środków ochrony osobistej przed hałasem i drganiami oraz sposoby redukcji czasu narażenia operatora poprzez stosowanie odpowiednich przerw w pracy. **Producent maszyny zaleca, aby zawsze stosować ochronniki słuchu podczas obsługi maszyny. Nieprzestrzeganie tych instrukcji może prowadzić do trwałego uszkodzenia zdrowia!**

#### 2.1.3 PRZED ROZPOCZĘCIEM UŻYTKOWANIA MASZYNY

- ! Nie należy używać kosiarki samojezdnej, jeżeli jest ona uszkodzona lub jeśli brakuje w niej elementów zabezpieczających. Wszystkie osłony ochronne oraz elementy zabezpieczające muszą zawsze znajdować się na swoim miejscu. Nie należy usuwać ani odłączać żadnych urządzeń zabezpieczających maszyny. Należy regularnie kontrolować te urządzenia pod kątem prawidłowego funkcjonowania.
- ! Nie należy używać maszyny, będąc pod wpływem alkoholu, leków lub narkotyków.
- ! Nie wolno obsługiwać maszyny, jeśli cierpi się na zawroty głowy lub omdlenia lub jeśli jest się w jakikolwiek inny sposób osłabiony i nie można się skoncentrować.
- ! Przed rozpoczęciem użytkowania maszyny należy dokładnie zapoznać się ze wszystkimi elementami sterowniczymi, tak aby w razie potrzeby móc natychmiast zatrzymać maszynę lub wyłączyć silnik.
- ! Nie należy zmieniać ustawień regulatora silnika ani ogranicznika prędkości obrotowej silnika.

- ! Przed rozpoczęciem pracy należy usunąć z trawnika wszystkie kamienie, drewno, przewody, kości, gałęzie i inne przedmioty, którymi maszyna może miotać podczas pracy. Podczas takich prac należy zawsze używać rękawic ochronnych.
- ! Przed dalszym użytkowaniem należy naprawić wszystkie usterki. Przed rozpoczęciem pracy należy skontrolować napięcie pasa klinowego, ostrość ostrzy tnących oraz czystość osłony mechanizmu tnącego.

#### 2.1.4 PODCZAS UŻYTKOWANIA MASZYNY

- ! Maszyny nie wolno używać na zboczach o nachyleniu większym niż **12° (21%)**, a podczas korzystania z napędu 4x4, o nachyleniu większym niż **15° (27%)**.
- ! Zabronione jest transportowanie na maszynie ludzi, zwierząt lub przedmiotów. Przedmioty mogą być transportowane jedynie na przyczepie zatwierdzonej przez producenta.
- ! Odchodząc od maszyny nawet na krótką chwilę, należy zawsze wyjmować kluczyk ze stacyjki.
- ! Jeżeli wyjeżdża się poza obszar koszenia, należy zawsze odłączyć mechanizm tnący i podnieść go do pozycji transportowej.
- ! Nie należy kosić trawy w pobliżu stosów materiałów, dziur lub brzegów rzek. Jeżeli koło znajdzie się zbyt blisko dziury, rowu lub brzegu, kosiarka może się przewrócić.
- ! Podczas użytkowania kosiarki należy omijać kopce kretów, betonowe wsporniki, pnie drzew, donice ogrodowe i kamienne krawężniki, które w przypadku kontaktu z ostrzami mogą spowodować uszkodzenie mechanizmu tnącego.
- ! Jeżeli nastąpi zderzenie z nieruchomym obiektem, należy się zatrzymać, wyłączyć mechanizm tnący i silnik. Następnie należy sprawdzić całą maszynę, w szczególności układ kierowniczy. Jeżeli jest to konieczne, należy naprawić ewentualne usterki przed ponownym uruchomieniem silnika.
- ! Jeśli jest to możliwe, należy unikać pracy na mokrej trawie. Obniżona przyczepność może spowodować poślizg kosiarki.
- ! Należy unikać przeszkód (np. nagłych zmian nachylenia terenu, rowów itp.), które mogą spowodować przewrócenie się maszyny.
- ! Nie należy próbować zachować stabilności maszyny, stawiając stopę na ziemi.
- ! Tego urządzenia należy używać wyłącznie w dzień lub przy dobrym oświetleniu.
- ! Uderzenie pioruna może spowodować poważne obrażenia ciała lub śmierć. Nie wolno używać maszyny, jeśli zbliża się burza i widać błyskawice lub słychać grzmoty.
- ! W takiej sytuacji należy odnaleźć bezpieczne schronienie.
- ! Zabronione jest przemieszczanie się maszyną po drogach publicznych. Nie należy pozostawiać uruchomionego silnika w zamkniętych pomieszczeniach.
- ! Spaliny zawierają trujące bezzapachowe substancje, które są śmiertelne. Nie należy wkładać rąk ani nóg pod osłonę mechanizmu tnącego lub osłonę bocznego odprowadzania. Nie wolno próbować używać rąk lub innych prowizorycznych elementów w celu zatrzymania lub spowolnienia ruchomych ostrzy tnących!
- ! Nie należy uruchamiać silnika bez tłumika rury wydechowej.
- ! Należy zawsze skupiać się na kierowaniu oraz obsłudze maszyny podczas jej użytkowania. Najczęstszymi przyczynami utraty panowania nad maszyną są:
  - Utrata przyczepności kół.
  - Zbyt szybka jazda; niedostosowanie prędkości do panujących warunków i charakterystyki terenu.
  - Gwałtowne hamowanie, które może spowodować zablokowanie się kół.
  - Wykorzystanie kosiarki do celów innych, niż jest przeznaczona.

#### 2.1.5 PO ZAKOŃCZENIU UŻYTKOWANIA MASZYNY

- ! Maszynę oraz jej akcesoria należy zawsze utrzymywać w czystości oraz dobrym stanie technicznym.
- ! Obrotowe ostrza są ostre i mogą spowodować obrażenia ciała. Podczas wykonywania czynności związanych z obsługą ostrzy, należy je owinąć lub założyć rękawice ochronne.
- ! Należy regularnie kontrolować nakrętki i śruby przytrzymujące ostrza i upewniać się, że są dokręcone z odpowiednim momentem (**6.3.6**).
- ! Należy zwracać szczególną uwagę na nakrętki samozabezpieczające. Jeżeli nakrętka została dwukrotnie odkręcona, jej możliwość zabezpieczania została zmniejszona i nakrętka musi zostać wymieniona na nową.
- ! Należy regularnie kontrolować komponenty maszyny oraz - w razie potrzeby - wymieniać je zgodnie z zaleceniami producenta.

### 2.2 WSKAZÓWKI DOTYCZĄCE BEZPIECZEŃSTWA PRACY NA ZBOCZACH

Zbocza są najczęstszą przyczyną wypadków, utraty panowania nad maszyną oraz przewrócenia się maszyny, co może prowadzić do poważnych obrażeń ciała lub śmierci. Podczas koszenia na zboczu należy zawsze zachować szczególną ostrożność. Jeśli nie jesteś pewien siebie lub nie umiesz kosić na pochyłym terenie, nie rób tego.

- ! Kosiarka samojezdna może pracować na zboczach o nachyleniu do **12° (21%)**, a podczas korzystania z napędu 4x4, na zboczach o nachyleniu do **15° (27%)**, a poza tym, jedynie w górę lub w dół pochyłości. Więcej informacji **5.5.4**.
- ! Podczas zmiany kierunku ruchu wymagane jest zachowanie zwiększonej ostrożności. Jeśli nie jest to absolutnie konieczne, nie należy nawracać na zboczu.
- ! Należy uważać na dziury, korzenie i nierówności terenu. Nierówny teren może być przyczyną przewrócenia się maszyny. W wysokiej trawie mogą znajdować się niewidoczne przeszkody. W związku z tym przed rozpoczęciem pracy należy usunąć z miejsca, w którym ma zostać przeprowadzone koszenie, wszelkie przedmioty.
- ! Należy wybrać taką szybkość, aby nie trzeba było zatrzymywać się na zboczu.

- ! Podczas zakładania kosza na trawę lub podłączania innych elementów należy zachować szczególną ostrożność. Może to doprowadzić do zmniejszenia stabilności maszyny.
- ! Na zboczu należy wykonać wszystkie ruchy powoli i płynnie. Nie dokonywać gwałtownych zmian prędkości i kierunku.
- ! Należy unikać ruszania oraz zatrzymywania się na zboczu. W przypadku, gdy koła utracą przyczepność, należy odłączyć zasilanie od mechanizmu tnącego i powoli zjechać ze zbocza.
- ! Na zboczu należy rozpocząć jazdę bardzo powoli i ostrożnie, tak aby maszyna nie „skakała”. Przed wjazdem na zbocze należy zawsze zmniejszyć prędkość jazdy maszyny; szczególnie ważne jest, aby zmniejszyć prędkość do minimum na czas zjazdu, co pozwoli w pełni wykorzystać efekt działania przekładni.

### 2.3 BEZPIECZEŃSTWO DZIECI

Jeśli operator nie zwraca szczególnej uwagi na dzieci może dojść do tragicznego wypadku. Ruch kosiarki przyciąga uwagę dzieci. Nie wolno zakładać, że dzieci znajdują się w miejscu, gdzie ostatnio były widziane.

- ! Nie należy dopuszczać do sytuacji, w której dzieci przebywają bez nadzoru w obszarach, w których jest koszona trawa.
- ! Należy zawsze pozostawać przygotowanym na działanie, aby móc natychmiast wyłączyć maszynę, jeśli zbliży się do niej dziecko.
- ! Przed rozpoczęciem jazdy do tyłu, jak również podczas jazdy do tyłu, należy obserwować obszar za kosiarką oraz podłoże.
- ! Nigdy nie należy przewozić kosiarką dzieci, ponieważ mogą one spaść z kosiarki i poważnie się zranić; poza tym, dzieci mogą zagrozić bezpieczeństwu, zmieniając ustawienie elementów sterujących kosiarką. Nigdy nie wolno pozwalać dzieciom, aby obsługiwały maszynę.
- ! W miejscach o ograniczonej widoczności (w pobliżu drzew, krzewów, ścian itp.) należy zachować szczególną ostrożność.

### 2.4 BEZPIECZEŃSTWO PRZECIWOŻAROWE

Podczas jazdy kosiarką do tyłu konieczne jest stosowanie się do podstawowych zasad i przepisów dotyczących bezpieczeństwa pracy i ochrony przeciwpożarowej odnoszących się do pracy z tego typu maszynami.

- ! Należy regularnie usuwać substancje łatwopalne (suche trawy, liście itp.) z okolic układu wydechowego, silnika i akumulatora oraz ze wszystkich miejsc, w których może nastąpić ich kontakt z benzyną lub olejem; pozwoli to zapobiec sytuacji, w której następuje ich zapalenie się, a w konsekwencji pożar maszyny.
- ! Przed zaparkowaniem kosiarki samojezdnej w zamkniętym pomieszczeniu należy poczekać, aż jej silnik ostygnie.
- ! Podczas pracy z benzyną, olejem i innymi substancjami łatwopalnymi należy zachować szczególną ostrożność. Są to bardzo łatwopalne substancje, których opary są wybuchowe. Nie wolno palić tytoniu w trakcie wykonywania prac z wykorzystaniem kosiarki. Nie wolno odkręcać korka wlewu paliwa i nie wolno uzupełniać paliwa, kiedy silnik jest uruchomiony bądź ciepły lub jeśli maszyna znajduje się w zamkniętym pomieszczeniu.
- ! Przed rozpoczęciem korzystania z kosiarki należy sprawdzić przewody paliwowe. Temperatura silnika, słońca i rozciągliwość paliwa mogą prowadzić do wycieku i następnego pożaru. Substancje łatwopalne należy przechowywać w pojemnikach przeznaczonych specjalnie do tego celu. Nie należy przechowywać maszyny ani zbiornika z benzyną w miejscu blisko źródła ciepła wewnątrz budynku. Podczas pracy z akumulatorem należy zachować zwiększoną ostrożność. Gaz wewnątrz akumulatora jest silnie wybuchowy, w związku z czym nie wolno palić ani używać otwartego płomienia w pobliżu akumulatora; niezastosowanie się do tego zalecenia może prowadzić do poważnych obrażeń.

### 2.5 NIEBEZPIECZNE OBSZARY MASZINY - RYZYKO REZYDUALNE

- ! Kosiarka skonstruowana została tak, by w razie jej poprawnej obsługi w niezawodnym stanie technicznym nie zagrażała pracownikowi obsługującemu ani otoczeniu. Jednak podczas pracy, konserwacji i regulacji mogą wystąpić sytuacje, które przedstawiają dla pracowników źródło niebezpieczeństwa, o ile ich nie będą świadomi i nie będą przestrzegać instrukcji bezpieczeństwa. Te niebezpieczeństwa przedstawiają tak zwane ryzyka rezydualne – chodzi o ryzyka, które zostają, i choć uwzględnione i wprowadzone zostały wszystkie posunięcia profilaktyczne. Ryzyka rezydualne występują w czasie obsługi, konserwacji i napraw maszyny. Dlatego każda z osób, która jest w kontakcie roboczym z maszyną, musi ryzyka te znać i przestrzegać wszystkich zaleceń w celu ich minimalizacji.

#### OSTRZA TNĄCE

- ! Wirujące ostrza tnące są bardzo ostre i w razie kontaktu z nimi grozi niebezpieczeństwo poważnego skaleczenia kończyn. Należy więc nie zbliżać rąk ani nóg pod osłonę mechanizmu tnącego. Nie należy wkładać żadnej części ciała do wirujących albo poruszających się ostrzy. Nie wolno próbować używać rąk lub innych prowizorycznych elementów w celu zatrzymania lub spowolnienia ruchomych ostrzy tnących!

#### CZĘŚCI RUCHOME I GORĄCE

- ! Po rozruchu silnika pracują wszystkie wirujące elementy, które mogą spowodować poważne skaleczenie części ciała. Podczas konserwacji i regulacji części maszyny pod maską albo pod podniesioną maszyną trzeba być nadzwyczaj ostrożnym i nigdy nie zbliżać się żadną z części ciała do poruszających się elementów. Konserwację i serwis tych elementów maszyny może ponadto wykonywać tylko osoba, która doskonale zna się na zasadach działania tych elementów. Podczas pracy dochodzi do zagrzewania elementów maszyny pod maską, które przy dotknięciu niechronioną częścią ciała mogą spowodować poważne poparzenia. Przed otwarciem maski w celu konserwacji lub serwisu trzeba maszynę zawsze zostawiać do ostygnięcia i dla pewności użyć rękawic ochronnych.

## MIEJSCE OBSŁUGI

! W miejscu obsługi grozi niebezpieczeństwo upadku z platformy albo poślizgnięcie się na skutek nieostrożności. Podczas wchodzenia albo schodzenia z maszyny należy być zawsze ostrożnym. Kolejnym ryzykiem dla obsługi jest zmęczenie, stres albo błędne postępowanie z powodu nadwyrężenia roboczego, niedostatecznego oświetlenia sieczzonej powierzchni albo hałasu podczas pracy. Podczas pracy należy więc zawsze używać ochrony słuchu, nie nadwyręzać się i robić przerwy.

## ZBIORNIK PALIWA

! Paliwo w zbiorniku to substancja bardzo łatwopalna, której wyziewy są wybuchowe. Podczas pracy z paliwem albo w pobliżu zbiornika paliwa (i zamkniętego) nigdy nie palić, nie zbliżać się do niego z otwartym płomieniem ani z przedmiotami, które produkują wysokie temperatury.



[WWW.LOBEST.HU](http://WWW.LOBEST.HU)



## 3 PRZYGOTOWANIE DO EKSPLOATACJI

### 3.1 ROZPAKOWANIE I SPRAWDZENIE ZAWARTOŚCI



Niniejszy rozdział służy przede wszystkim dla pracowników serwisowych sprzedawcy, który przygotowują sprzęt dla użytkownika w rama serwisu przed sprzedażą. W przypadku otrzymania maszyny w już zmontowanym stanie i przygotowaną do pracy, przejść bezpośrednio do rozdziału 4.

Jeżeli maszynę trzeba było rozpakowywać samemu, należy ją przygotować do pracy zgodnie z instrukcjami w tym rozdziale. W przypadku niepewności dotyczącej procedury albo braku dostatecznego wyposażenia, narzędzi lub doświadczenia, prosimy o kontakt ze sprzedawcą maszyny i poprosić o pomoc.

Wszystkie prace montażowe zalecamy wykonywać co najmniej w obecności dwu osób.



Natychmiast po dostarczeniu maszyny należy sprawdzić, czy zapakowana maszyna nie została uszkodzona. W przypadku uszkodzenia, należy poinformować o tym firmę transportową. Jeśli reklamacja nie zostanie złożona na czas, nie będzie uznana.

Należy sprawdzić, czy maszyna jest zamówionym modelem. Jeśli przesłano błędny model, nie należy odpakowywać maszyny i natychmiast poinformować o tym fakcie dostawcę.

W opakowaniu znajdują się:



3.1

- (1) Skrzynia
- (2) Rampy (uwaga - nie dołączone do zestawu!)
- (3) Kierownica
- (4) Siedzenie
- (5) Dokumentacja (lista części w opakowaniu, instrukcja obsługi kosiarki samojezdnej, instrukcja obsługi silnika, instrukcji obsługi akumulatora, książka serwisowa)
- (6) Kosz na trawę (częściowo złożony w kartonie, z zaczepem i materiałem łączącym).

#### ROZPAKOWANIE

1. Korzystając z odpowiedniego narzędzia, (np. łomu lub młotka itp.) należy otworzyć skrzynię (1), wyjąć indywidualnie zapakowane zespoły i usunąć wszystkie elementy wzmocniające i materiały opakowaniowe.
2. Należy sprawdzić wzrokowo maszynę pod kątem uszkodzeń, które mogły wystąpić podczas transportu. Rozpakować także wszystkie oddzielnie zapakowane zespoły i sprawdzić ich stan. W razie jakichkolwiek uszkodzeń niezwłocznie skontaktować się z dostawcą i nie kontynuować montażu maszyny.
3. Należy przygotować rampy (📷 3.1, pozycja 2), co pozwoli na zjechanie maszyną z palety. W przypadku niezastosowania ramp istnieje **ryzyko uszkodzenia** części maszyny.
4. Należy podnieść mechanizm tnący do położenia transportowego, pociągając dźwignię w najwyższe położenie (📷 4.2). Niepodniesienie mechanizmu tnącego powoduje ryzyko **poważnego uszkodzenia** mechanizmu.

### 3.2 LIKWIDACJA MATERIAŁU OPAKOWANIOWEGO



Po odpakowaniu elementów maszyny należy odpowiednio zutylizować opakowanie lub poddać je recyklingowi. Należy zastosować się do przepisów dotyczących recyklingu obowiązujących w kraju użytkownika maszyny.



Likwidacja opakowania może zostać zlecona odpowiedniej firmie.

### 3.3 MONTAŻ ODDZIELNIE ZAPAKOWANYCH ZESPOŁÓW



Sprzedawca przygotowuje kosiarkę do pracy, ponieważ są to czynności techniczne (zgodnie z poniższymi instrukcjami).



Przed rozpoczęciem montażu należy usunąć wszystkie materiały ochronne, umieścić kosiarkę na płaskiej powierzchni i ustawić przednie koła na wprost.

#### 3.3.1 SIEDZENIE, KIEROWNICA I AKUMULATOR



3.3.1a

**a) Przymocować siedzenie do konsoli uchylnej:**

- ▶ Przechylić konsolę (1) siedzenia pod kątem o około 90° do góry.
- ▶ Do otworów małej blachy (2) włożyć śruby (3) i blachę umieścić z dolnej strony do lewego rowka.
- ▶ Od strony górnej wsunąć na śruby (3) dużą blachę (4).
- ▶ Do konsoli przymocować siedzenie i przykręcić je przy pomocy śrub (3). Śruby przykręcić tylko lekko, siedzenie musi zostać ruchome.



3.3.1b

**b) Zamontować mechanizm przesuwania siedzenia:**

- ▶ Do krawędzi otworu wewnętrznego wsunąć mechanizm pozycjonowania (5) siedzenia.
- ▶ Od strony dolnej konsoli przyłożyć do mechanizmu blaszkę (6) i do jej otworów wsunąć śruby (7). Lekko dokręcić.
- ▶ Dostosować pozycję siedzenia i dokręcić śruby (3) i (7).
- ▶ Uchylić siedzenie z konsolą do pozycji roboczej i przy pomocy dźwigni mechanizmu do przesuwania ustawić odpowiednią pozycję siedzenia według swego wzrostu.



3.3.1c

**c) Należy podłączyć przewód wyłącznika bezpieczeństwa:**

- ▶ Uchylić siedzenie z konsolą.
- ▶ Do otworu w dolnej części siedzenia włożyć czujnik i przekręceniem w kierunku wskazówek zegara przymocować go. Jeżeli kabel elektryczny nie jest podłączony do złącza wyłącznika, trzeba podłączyć go.



3.3.1d

**a) Zamontować kierownicę:**

Wariant bez ustawiania kierownicy:

- ▶ Należy zamocować kierownicę na kolumnie (1) i obrócić, aby otwory w kierownicy i kolumnie znalazły się w jednej linii.
- ▶ Kierownica ma dwie wysokości instalacji (A i B), należy wybrać odpowiednią dla gabarytów operatora. Następnie włożyć dołączoną do zestawu przetyczkę (2) w otwór i wbić za pomocą młotka.

Wariant z ustawianiem kierownicy:

- ▶ Z kolumny (1) zdemontować nakrętkę (2) i podkładkę (3).
- ▶ Ogólnie dostępnym smarem nasmarować kolumnę kierownicy.
- ▶ Zamocować kierownicę na kolumnie, włożyć podkładkę i zabezpieczyć nakrętką.
- ▶ Z woreczka z instrukcją pod maską wyjąć kołpak z logiem Seco (4) i dłonią wbić go na kierownicę.

Jeżeli maszyna wyposażona jest w siedzenie z oparciem rąk, zamontować oparcie zgodnie z instrukcją producenta siedzenia. Instrukcja dostarczona jest wraz z inną dokumentacją do maszyny.



3.3.1e

**e) Podłączyć akumulator:**

- ▶ Poluzować śruby zacisków biegunów akumulatora.
- ▶ Czerwony przewód umieścić na dodatnim (+) biegunie akumulatora i zabezpieczyć śrubą.
- ▶ Brązowy przewód umieścić na ujemnym (-) biegunie akumulatora i zabezpieczyć śrubą.



- Odwrotne podłączenie przewodów (w odniesieniu do powyższego opisu) spowoduje uszkodzenie maszyny.
- Podczas odłączania akumulatora, należy zawsze najpierw odłączyć przewód ujemnego bieguna (-).
- Przy rozpoczynania korzystania z akumulatora oraz konserwacji akumulatora należy postępować zgodnie z instrukcją obsługi akumulatora. Jednocześnie należy postępować zgodnie ze wszystkimi instrukcjami bezpieczeństwa opisanymi w niniejszej instrukcji.



Akumulator znajduje się w schowku pod kierownicą.

W wyjątkowych przypadkach możliwe jest, że z powodów transportowych zluźniony jest zderzak maszyny i wsunięty w kierunku do siedzenia. W takim przypadku należy postępować z opisem poniżej:



3.3.1f

**f) Zamocować zderzak w poprawnej pozycji:**



- ▶ Podnieść maskę.
- ▶ Przesunąć konsolę zderzaka w kierunku od siedzenia – na ramie widocznie oznakowana jest poprawna pozycja.
- ▶ Poprawnie dokręcić śruby konsoli po obydwu stronach maszyny i zamknąć maskę.

### 3.3.2 KOSZ NA TRAWĘ

Kosz na trawę dostarczony jest samodzielnie zapakowany w kartonie. Ze względów transportu niektóre z jego części są zdemontowane i należy je zamontować. W poniższych rozdziałach znajduje się ogólny opis ich montażu.

#### KONIECZNE NARZĘDZIA

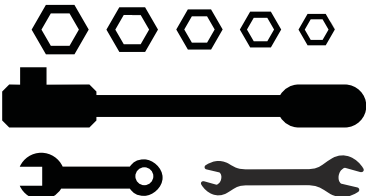
Do montażu kosza na trawę należy przygotować następujące narzędzia:

		
▶ Nóż do usunięcia opakowania	▶ Zestaw kluczy nasadkowych z gniazdami sześciokątnymi oraz klucze z gniazdami sześciokątnymi	▶ Wkrętaki z końcówkami krzyżowymi lub akumulatorowa wkrętarka elektryczna

#### ROZPAKOWANIE

Usunąć materiał opakowaniowy. Najpierw wyjąć wieko, ramę i kosz, a następnie samodzielnie zapakowane części. Odpakować te części i rozłożyć je w porządku w odpowiednim miejscu.

#### DOŁĄCZONE ELEMENTY

 3.3.2a	(1) Wieko z ramą górną
	(2) Worek
	(3) Zaczepy kosza na trawę
	(4) Dźwignia do wysypania
	(5) Rurka przednia
	(6) Rurka skośna
	(7) Wzmocnienia dolne
	(8) Zaczep dolny (dla przyczepy)
	(9) Uchwyt wieka
	(10) Sprężyna kontaktowa czujnika napełnienia kosza na trawę
	(11) Śruby mocujące, nakrętki i podkładki
	(12) Zasłona ochronna

Częścią opakowania kosza na trawę są także zapasowe kołki ścinane ostrzy tnących (4 szt.). Kołki zachować do użycia w przyszłości.



#### KOSZ NA TRAWĘ - OPIS GŁÓWNYCH CZĘŚCI (TERMINOLOGIA)



Liczby pozycji zgodne z rysunkiem 3.3.2a.

 3.3.2b	(1) Wieko
	(2) Worek
	(4) Dźwignia do wysypania
	(5) Rurka przednia
	(6) Rurka skośna
	(7) Wzmocnienia boczne (pod podłogą worka)
	(9) Uchwyt górny
	(10) Sprężyna kontaktowa czujnika napełnienia kosza na trawę

## INSTALACJA KOSZA NA TRAWĘ



3.3.2c

- ▶ Przykręcić zaczepy kosza na trawę (1) do tylnej płyty przyłączeniowej maszyny. Należy skorzystać ze znaków montażowych na płycie oznaczających poprawną pozycję zaczepów.
- ▶ Zaczep dolny (2) przykręcić tylko w razie korzystania z przyczepy (wyposażenie opcjonalne).



3.3.2d

- ▶ Do ramy górnej pod wiekiem przykręcić rurkę przednią.



3.3.2e

- ▶ Po lewej stronie blachy ramy górnej przymocować sprężynę kontaktową czujnika napełnienia kosza na trawę.



3.3.2f

- ▶ W środku kosza na trawę przykręcić rurkę skośną. Dla kosza na trawę o objętości 320 l skorzystać z otworów bliżej do rurki przedniej, dla kosza 380 l skorzystać z otworów oddalonych od rurki przedniej.



3.3.2g

- ▶ Wychylić kosz na trawę o 90° i od strony dolnej przykręcić wzmocnienia dolne. Jedną stronę wzmocnień przymocować do rurki przedniej, drugą do rurki skośnej. Dla kosza na trawę o objętości 320 l użyć dwu wzmocnień, dla kosza na trawę o objętości 380 l użyć trzech wzmocnień.



3.3.2h

- ▶ Przeciągnąć gumowe krawędzie worka przez rurkę przednią.



3.3.2i

- ▶ Między wieko kosza na trawę i wzmocnienie (1) ramy górnej włożyć zasłonę ochronną (2). Z góry umieścić uchwyt górny (3) i przykręcić go do wieka przy pomocy dwu śrub, włożonych od strony dolnej wzmocnienia.



3.3.2j

- ▶ Wsunąć dźwignię do wysypywania do otworu w wieku kosza na trawę.
- ▶ W otwory w spodnim końcu dźwigni wkręcić wkręt samogwintujący od zewnątrz.

## REGULACJA POZYCJI KOSZA NA TRAWĘ



3.3.2k

- ▶ Zawiesić kosz na trawę na zaczepach (1) na tylnej płycie maszyny.
- ▶ Sprawdzić dopasowanie kosza na trawę z błotnikami. Czubki strzałek, wyprasowanych na wieku kosza na trawę i oprofilowania muszą być przeciwko sobie i jednocześnie pomiędzy koszem na trawę i płytą tylną musi występować luz maksimum 3 mm.



3.3.2l

- ▶ Jeżeli kosz na trawę nie jest dopasowany, oznacza to, że zaczepy (1) nie są w poprawnej pozycji.
- ▶ Zdjąć kosz na trawę i dostosować pozycję zaczepów według tego, w którym kierunku nie pasuje do maszyny:
  - przez zluźnienie śrub (A) można poruszać zaczepami w kierunku do góry i w dół
  - przez zluźnienie śrub (B) można poruszać zaczepami w kierunku do przodu i do tyłu
- ▶ Po zmianie pozycji dokręcić śruby, ponownie umieścić kosz na trawę i sprawdzić poprawną pozycję.
- ▶ Skontrolować także pozycję sprężyny stykowej czujnika napełnienia kosza na trawę (10) – sprężyna powinna dotykać włącznika (C), w przeciwnym razie nie będzie działał mechanizm tnący.

## 3.4 KONTROLE PRZED URUCHOMIENIEM

### 3.4.1 KONTROLA OLEJU SILNIKA

Przed kontrolą poziomu oleju maszyna musi znajdować się w pozycji poziomej. Wieko otworu wlewowego dostępne jest po otwarciu maski. Odkręcić miarkę oleju, wytrzeć do sucha, włożyć z powrotem i zakręcić. Potem ponownie odkręcić i odczytać poziom oleju.



3.3.2g

Miarka poziomu oleju:

- (1) - (ADD) poziom oleju jest niski
- (2) - (FULL) poziom oleju jest dobry

Poziom oleju musi znajdować się pomiędzy obydwoma znakami na miarce. Jeśli poziom jest zbyt niski, należy dolewać oleju do czasu, gdy osiągnie poziom „FULL”. Typ oleju podany jest w samodzielnej instrukcji producenta silnika.



Poziom oleju w silniku musi być sprawdzany przed każdą jazdą. Typ oleju podany jest w samodzielnej instrukcji producenta silnika.

### 3.4.2 KONTROLA AKUMULATORA

Skontrolować stan akumulatora zgodnie z instrukcją dostarczoną przez jego producenta. Przestrzegać wszystkich instrukcji producenta i to przede wszystkim podczas kontroli oraz ładowania akumulatora.

### 3.4.3 NAPEŁNIENIE ZBIORNIKA PALIWEM

Kosiarka samojezdna transportowana jest z powodów bezpieczeństwa bez paliwa i przed pierwszym uruchomieniem należy go dopełnić. Zbiornik paliwa umieszczony jest w zależności od wykonania maszyny pod przednią maską albo w lewym błotniku i jego pojemność wynosi 14 l paliwa.



Należy stosować tylko i wyłącznie paliwo o liczbie oktanowej określonej w instrukcji obsługi silnika. Gwarancja nie obejmuje awarii spowodowanych przez niepoprawne paliwo!

*Napełnianie zbiornika wykonywać tylko przy zatrzymanym i zimnym silniku. Zbiornik napełniać w dobrze wentrowanym miejscu.*

Podczas manipulacji z paliwem nie jeść, nie palić ani nie używać otwartego płomienia.

Do napełniania użyć nalewki przeznaczonej do uzupełniania paliwa.

**Należy przestrzegać maksymalnego poziomu napełnienia zbiornika**, tzn. paliwo może sięgać maksymalnie do dolnego poziomu korka. Nigdy nie napełniać zbiornika powyżej tego poziomu!

Dbać o to, by podczas napełniania nie dochodziło do rozlewania paliwa. Rozlane paliwo jest wysoce łatwopalne. Jeżeli paliwo zostanie rozlane, trzeba go wytrzeć do sucha.

Przechowywane paliwo należy chronić przed dziećmi.



Typ paliwa podany jest w samodzielnej instrukcji producenta silnika.

#### Procedura uzupełniania paliwa:

- ▶ Należy odkręcić korek wlewu paliwa. Należy otwierać go powoli, ponieważ w zbiorniku występować może nadciśnienie wycieków paliwa.
- ▶ Włożyć lejek do wlewu paliwa i rozpocząć nalewanie paliwa z kanistra. Poziom paliwa w żadnym przypadku nie może przekroczyć dolnej krawędzi wlewu paliwa.
- ▶ Po uzupełnieniu paliwa należy zawsze wytrzeć korek wlotu paliwa jak i przestrzeń wokół niego. Zalecana jest kontrola stanu instalacji paliwowej.

Zalecamy regularne czyszczenie także samego zbiornika, ponieważ ewentualne zanieczyszczenia w paliwie mogą spowodować awarię silnika.

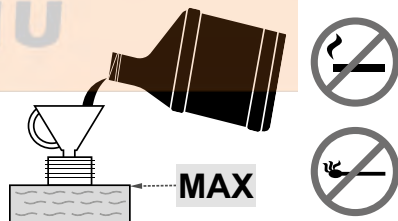

### 3.4.4 KONTROLA CIŚNIENIA POWIETRZA W OPONACH

Przed uruchomieniem maszyny trzeba sprawdzić ciśnienie powietrza w oponach.

Ciśnienie powietrza w **przednich i tylnych** oponach musi mieścić się w zakresie **80 - 120 kPa**.

Różnica ciśnienia pomiędzy poszczególnymi oponami może wynosić  $\pm 10$  kPa.

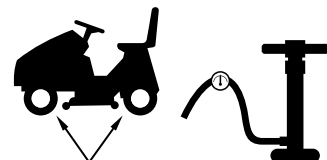

**80 - 120 kPa**



Nie należy przekraczać wartości maksymalnego ciśnienia podanego na oponach.

### 3.4.5 KONTROLA POZIOMU OLEJU W UKŁADZIE HYDRAULICZNYM (DOTYCZY TYLKO MASZYNY 106 / 106 4x4)



3.4.5

Maszyna UJ102 4x4 jest dostarczana z odpowietrzeniem wstępnym układu hydraulicznego i ze zbiorniczkiem wyrównującym napełnionym przepisaną ilością oleju. Podczas transportu może dojść do spadku poziomu oleju w zbiorniczku. Zbiorniczek wyrównujący umieszczony jest pod maską obok kolumny kierownicy.

- ▶ Skontrolować, czy poziom oleju znajduje się pomiędzy dwoma kreskami na zbiorniczku wyrównującym, ewentualnie uzupełnić odpowiednią ilość przepisanego oleju (📖 6.3.16).

Zawsze wytrzeć okolice zbiornika i korka do sucha. Należy również regularnie czyścić cały zbiornik, ponieważ zanieczyszczenia oleju skracają żywotność filtra i mogą powodować awarie.

### 3.4.6 ODPOWIETRZANIE UKŁADU HYDRAULICZNEGO (DOTYCZY TYLKO MASZYNY 106 / 106 4x4)

Pełne odpowietrzenie zostanie osiągnięte jazdą maszyny podczas pierwszych godzin pracy – zalecamy “zacieranie” delikatne użytkowanie maszyny przez pierwsze 1 – 2 godz. W razie zmiany charakteru dźwięku napędu hydraulicznego podczas wstępnego zacierania, może być zapowietrzona oś przednia. Odpowietrzenie nastąpi po zluźnieniu korka po lewej i prawej stronie osi przedniej. Kiedy olej zacznie płynnie wyciekać, trzeba korek ponownie dokręcić.

### 3.4.7 KONTROLA SZCZELNOŚCI UKŁADU HYDRAULICZNEGO (DOTYCZY TYLKO MASZYNY 106 / 106 4x4)

Wzrokowo sprawdzić układ hydrauliczny, przede wszystkim podłączenie armatur do przekładni, czy nie dochodzi do wycieku oleju. Jeżeli zostanie wykryty wyciek, należy skontaktować się z centrum serwisowym.

### 3.4.8 ZJECHANIE MASZYNĄ Z PALETY

Po wykonaniu wszystkich robót montażowych i kontroli, podanych w poprzednich rozdziałach, można zjechać z maszyną z palety. W tym celu prosimy o zapewnienie odpowiednich pochylni, które trzeba umieścić przed przednie koła maszyny.

- Uruchomić silnik maszyny zgodnie z rozdziałem 5.2 URUCHAMIANIE SILNIKA i powoli i ostrożnie zjechać z maszyną z palety. Kierowanie maszyną patrz rozdział 5.5 KIEROWANIE MASZYNĄ.
- Z maszyną można zjechać z palety nawet bez uruchomienia silnika. Do tego trzeba wyłączyć napęd tylnych kół. Szczegółowe informacje patrz 4.2 OPIS I DZIAŁANIE ELEMENTÓW STEROWANIA / (21) I (22) (21) I (22) DŹWIGNIA ODŁĄCZANIA – SWOBODNY RUCH KÓŁ TYLNYCH.



W przypadku decyzji na zjechanie maszyną z palety z odłączonymi kołami, trzeba być ostrożnym, by podczas zjeżdżania maszyna nie rozpedziła się i nie uderzyła w osoby albo wyposażenie pomieszczenia.

Kertigépek és alkatrészek

WWW.LOBEST.HU

## 4 OBSŁUGA MASZyny

### 4.1 UMIEJSCOWIENIE GŁÓWNYCH ELEMENTÓW STERUJĄCYCH I WSKAŹNIKÓW

- (1) Dźwignia przepustnicy
- (2) Panel informacyjny (wyposażenie opcjonalne)
- (3) Gniazdko 12V (wyposażenie opcjonalne)
- (4) Przełącznik AUT/MAN - aktywacji funkcji koszenia, gdy kosz na trawę jest pełny (wyposażenie opcjonalne)
- (5) Przełącznik dezaktywacji mechanizmu koszenia podczas cofania
- (6) Przełącznik aktywacji mechanizmu koszenia
- (7) Stacyjka
- (8) Brzęczyk
- (9) Hamulec postojowy
- (10) Tempomat (wyposażenie opcjonalne)
- (11) Ssanie
- (12) Kontrolka pedału hamulca i hamulca postojowego
- (13) Pedał blokady mechanizmu różnicowego
- (14) Pedał hamulca
- (15) Pedał jazdy do tyłu
- (16) Pedał jazdy do przodu
- (17) Dźwignia klapy ściółkowania
- (18) Dźwignia ustawiania podniesienia mechanizmu tnącego
- (19) Dźwignia blokady pozycji mechanizmu tnącego
- (20) Dźwignia do wysypania kosza na trawę
- (21) Dźwignia odłączania dla przekładni K62
- (22) Dźwignia odłączania dla przekładni K46
- (23) Klapa napełnianie kosza na trawę
- (24) Sprężyna blokady pozycji kosza na trawę podczas jazdy w terenie
- (25) Czujnik sprężyny napełnienia kosza na trawę



4.1

## 4.2 OPIS I DZIAŁANIE ELEMENTÓW STEROWANIA



Podane lokalizacje elementów sterujących mogą różnić się od ich rzeczywistego położenia w zależności od wybranej konfiguracji maszyny.

### (1) DŹWIGNIA PRZEPUSTNICY

Reguluje obroty silnika. Ma następujące trzy pozycje:



**SSANIE\*** Uruchomienie zimnego silnia



**MAX** Maksymalne obroty silnika



**MIN** Minimalne obroty silnika (bieg jałowy)

\* Tylko w maszynach wyposażonych w silniki BS15, BS17, KO15, TE17 oraz HO16

### (2) PANEL INFORMACYJNY (wyposażenie opcjonalne)

Na panelu informacyjnym znajdują się kontrolki wskazujące stan głównych funkcji maszyny.



#### Kontrolka obecności i napełnienia kosza na trawę

Świeci się: kosz na trawę nie jest umieszczony na maszynie  
Miga: kosz na trawę zapełniony jest trawą

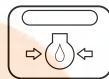

#### Ciśnienie oleju silnika

Przy spadku ciśnienia oleju w silniku kontrolka świeci się na czerwono



#### Hamulec postojowy i pedał hamulca

Wskaźnik świeci się na czerwono po naciśnięciu pedału hamulca lub zaciągnięciu hamulca ręcznego



#### Ładowanie akumulatora\*

Kolor kontrolki wskaźnika zmienia się zależnie od napięcia akumulatora. Możliwe warianty:

- świeci się trwale na zielono = akumulator jest OK (12,6 - 14 V) i jest poprawnie ładowany
  - świeci się szybko przerywanie na czerwono = niskie napięcia akumulatora (do 12,6 V)\*
  - wolno miga na niebiesko = napięcie akumulatora powyżej 14V - jeżeli świeci się długotrwale podczas pracy maszyny, sprawdzić system ładowania silnika
- \* Skontrolować system ładowania silnika



#### Licznik godzin pracy silnika\*\*

Wyświetla całkowitą liczbę godzin pracy silnika.



\* W razie, kiedy po uruchomieniu silnika i pracy maszyny na maksymalnych obrotach bez opuszczonego mechanizmu tnącego oraz przy zapaleniu świateł, nie dojdzie po ok. 1 minucie do zmiany koloru kontrolki z czerwonej na zieloną, ewentualnie niebieską, chodzi o awarię w obwodzie systemu ładowania i konieczne jest wyszukanie fachowego serwisu.

\*\* Wprowadzanie zmian licznika powoduje unieważnienie gwarancji - wskaźnik godzin jest zabezpieczony uszczelnieniem ochronnym. W razie awarii licznika godzin pracy natychmiast skontaktować się z serwisem.



### (3) GNIAZDKO 12V (wyposażenie opcjonalne)

Gniazdo 12 V znajduje się po prawej stronie pokrywy maszyny pod pokrywą.

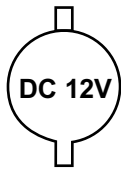

Gniazdko można użyć przede wszystkim do następujących czynności:

- podłączenie/ladowanie telefonu komórkowego
- podłączenia przenośnej latarki

Gniazdko nie można użyć do ładowania akumulatora!

### (4) PRZEŁĄCZNIK AKTYWACJI FUNKCJI KOSZENIA, GDY KOSZ NA TRAWĘ JEST PEŁNY (wyposażenie opcjonalne)

Przełącznik AUT/MAN służy do włączania i wyłączania sterowania funkcją koszenia (mechanizmem koszenia), gdy kosz na trawę jest zapełniony.

W położeniu **MAN** koszenie jest włączone na stałe, a po zapełnieniu kosza na trawę, ścięta trawa może gromadzić się w wyrzutniku. Z tego powodu pozycja ta jest przeznaczona do koszenia krótkotrwałego małych, wcześniej nieskoszonych powierzchni.



Jeżeli maszyna wyposażona jest w sygnalizację akustyczną (brzęczyk), funkcja ta zostanie uruchomiona automatycznie po napełnieniu kosza na trawę.

W pozycji **AUT** funkcja koszenia jest wyłączana automatycznie w momencie, gdy kosz na trawę się zapełni.

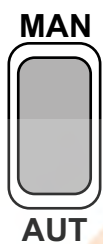

Pozycja	Pełny kosz na trawę	Mechanizm tnący
<b>AUT</b>	<b>NIE</b>	<b>WŁĄCZONY</b>
<b>AUT</b>	<b>TAK</b>	<b>WYŁĄCZONY</b>
<b>MAN</b>	<b>NIE</b>	<b>WŁĄCZONY</b>
<b>MAN</b>	<b>TAK</b>	<b>WŁĄCZONY</b>

### (5) WYŁĄCZENIE ODŁĄCZANIA MECHANIZMU TNĄCEGO W CELU COFANIA

Przełącznik R służy do wyłączania funkcji automatycznego odłączania mechanizmu tnącego podczas cofania (5.5.1).

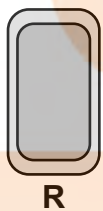

Przełącznik należy nacisnąć, jeśli mechanizm tnący został już automatycznie odłączony, ale ostrza jeszcze nie przestały się obracać (około 4 sekundy), lub gdy mechanizm tnący zostanie uruchomiony niezwłocznie po wciśnięciu pedału do jazdy wstecz. Następnie, przy każdej kolejnej zmianie kierunku jazdy z jazdy wstecz na jazdę naprzód, odłączenie mechanizmu tnącego zostanie włączone ponownie.

### (6) PRZEŁĄCZNIK WŁĄCZANIA MECHANIZMU TNĄCEGO

Wciśnięcie przełącznika włączenia w położenie 1 załącza mechanizm tnący. Przesunięcie przełącznika w położenie 0 powoduje wyłączenie mechanizmu tnącego.



**1**

**WŁĄCZONY**

Włączenie mechanizmu tnącego / mechanizm tnący jest włączony

**0**

**WYŁĄCZONY**

Wyłączenie mechanizmu tnącego / mechanizm tnący jest wyłączony

## (7) STACYJKA

Włącza i wyłącza silnik. Posiada następujące cztery pozycje:

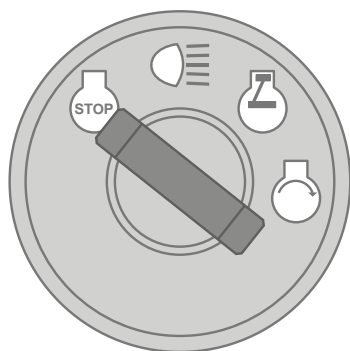

Zapłon jest wyłączony / wyłączenie zapłonu



Włączenie / wyłączenie świateł przednich na masce



Zapłon jest włączony, silnik jest uruchomiony.



Uruchomienie silnika – pozycja uruchamiania

## (8) BRZĘCZYK

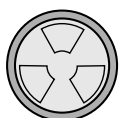

Brzęczyk służy do sygnalizacji dźwiękowej napełnienia kosza na trawę



Po zasygnalizowaniu napełnienia kosza na trawę mechanizm tnący nie jest wyłączany!

## (9) DŹWIGNIA HAMULCA POSTOJOWEGO



Dźwignia hamulca postojowego ma dwie pozycje. W pozycji wsuniętej jest hamulec nieaktywny, po wyciągnięciu do góry przy naciśniętym pedale hamulca, zostanie zaktywowany hamulec postojowy.

Naciśnięciem pedału hamulca dojdzie od odhamowania hamulca postojowego, jednocześnie dźwignia zluzuje się i przesunie do pozycji wsuniętej.



Kiedy dźwignia znajduje się w pozycji zahamowane, nigdy nie naciskać jej ręcznie w kierunku w dół. Zawsze należy nacisnąć pedał hamulca

## (10) TEMPOMAT

Tempomat używany jest do długich i prostych jazd. Przed jakąkolwiek zmianą kierunku trzeba tempomat wyłączyć.



Tempomat pracuje tylko z włączoną stacyjką.

### Włączenie tempomatu:

1. Ustawić prędkość naciśnięciem pedału jazdy do przodu.
2. Wyciągnąć tempomat w kierunku do góry.
3. Usunąć nogę z pedału jazdy do przodu.

### Wyłączenie tempomatu:

Naciśnięcie pedału hamulca a pedału jazdy do przodu.

## (11) SSANIE

Umożliwia start zimnego silnika.



Samodzielnym ssaniem wyposażone są maszyny z silnikami 2V (V TWIN) z wyjątkiem silników z ssaniem elektronicznym.

## (12) KONTROLKA PEDAŁU HAMULCA I HAMULCA POSTOJOWEGO

Kontrolka służy do sygnalizacji naciśnięcia pedału hamulca i zabezpieczenia hamulca postojowego.

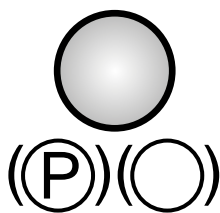

Sygnał zabezpieczenia hamulca postojowego



Sygnał naciśnięcia pedału hamulca

## (13) PEDAŁ BLOKADY MECHANIZMU RÓŻNICOWEGO

Pedał używany jest tylko w razie konieczności i tylko podczas jazdy do przodu.



Naciśnięcie pedału powoduje zablokowanie mechanizmu.

Zluzowaniem pedału blokady wyłączy się automatycznie.



**Nigdy nie używać blokady mechanizmu różnicowego przy zmianie kierunku jazdy. W przeciwnym razie grozi poważne uszkodzenie przekładni!**

## (14) PEDAŁ HAMULCA



Naciśnięcie pedału hamulca powoduje zatrzymanie kosiarki.

Pedał jest używany także podczas uruchamiania maszyny – **rozruch maszyny jest możliwy jedynie przy naciśniętym pedale hamulca.**

## (15) PEDAŁ JAZDY DO TYŁU

Pedał kontroluje moc przekazywaną do kół i reguluje prędkość **jadącej do tyłu maszyny.**



Prędkość jazdy maszyny jest proporcjonalna do siły nacisku na pedał.

Po zluzowaniu pedał automatycznie wróci do pozycji neutralnej i maszyna się zatrzyma.

Szczegółowe informacje 5.5.



**Zmiana kierunku jazdy do przodu/do tyłu możliwa jest dopiero po zatrzymaniu maszyny!**

## (16) PEDAŁ JAZDY DO PRZODU

Pedał kontroluje moc przekazywaną do kół i reguluje prędkość **jadącej do przodu maszyny.**



Prędkość jazdy maszyny jest proporcjonalna do siły nacisku na pedał.

Po zluzowaniu pedał automatycznie wróci do pozycji neutralnej i maszyna się zatrzyma.

Szczegółowe informacje 5.5.



**Zmiana kierunku jazdy do przodu/do tyłu możliwa jest dopiero po zatrzymaniu maszyny!**

### (17) DŹWIGNIA KLAPY ŚCIOŁKOWANIA

Dźwignia posiada dwie funkcje:

- 1) **Zbieranie trawy** – skoszona trawa zbierana jest do kosza na trawę
- 2) **Ściołkowanie** – skoszona trawa rozpościerana jest pod mechanizm tnący



Przed przesunięciem dźwigni z pozycji do zbierania trawy do pozycji ściółkowania (w dół) trzeba zatrzymać maszynę i zostawić mechanizm tnący przez około 20 sekund bez funkcji koszenia, by doszło do wyrzucenia resztek trawy z wyrzutnika. Dopiero potem można przesunąć dźwignię do pozycji ściółkowania i ruszyć. Nieprzestrzeganie powyższej procedury spowoduje niepoprawne działanie kłapy i zapchanie wyrzutnika.



Ustawieniem dźwigni do pozycji **1** (bliżej do kół przednich) **dojdzie do otwarcia kłapy ściółkowania i trawa zbierana jest do kosza na trawę.**

Ustawieniem dźwigni do pozycji **2** (bliżej do kół tylnych) kłapa ściółkowania zamknie się i trawa jest rozpościerana pod mechanizmem tnącym.



**W celu zapewnienia poprawnego działania kłapy ściółkowania, trzeba po zakończeniu pracy doskonale wyczyścić i pozbawić mechanizm tnący oraz wyrzutnik resztek trawy oraz innych zanieczyszczeń.**

### (18) DŹWIGNIA USTAWIANIA PODNIESIENIA MECHANIZMU TNĄCEGO

Dźwignia służy do ustawienia wysokości mechanizmu tnącego od podłoża.



Dźwignia posiada **7** pozycji roboczych, które odpowiadają wysokości od **3 do 9,5 cm**.

Im wyższy numer pozycji, tym wyższa będzie trawa po skoszeniu.



*Podczas jazdy bez koszenia dźwignia musi zostać ustawiona w pozycji 7.*

### (19) DŹWIGNIA BLOKADY POZYCJI MECHANIZMU TNĄCEGO

Dźwignia służy do blokady pozycji mechanizmu tnącego.



Dźwigni można użyć dla pierwszych czterech pozycji mechanizmu tnącego. Najpierw uchylić dźwignię blokady w kierunku do góry, potem ustawić dźwignię mechanizmu tnącego do odpowiedniej pozycji i w tej pozycji zablokować poprzez uchylenie dźwigni w dół.

### (20) DŹWIGNIA DO WYSYPANIA KOSZA NA TRAWĘ

Dźwignia służy do opróżniania kosza na trawę.



Szczegółowe informacje  **5.6.**

### (21) I (22) DŹWIGNIA ODŁĄCZANIA – SWOBODNY RUCH KÓŁ TYLNYCH

Dźwignia odłączania służy do wyłączania przekładni napędu kół tylnych i wykorzystuje się ją, gdy maszyna jest przepychana lub holowana przy wyłączonym silniku. W zależności od użytej przekładni jest umieszczona za lewym kołem tylnym albo przed lewym kołem tylnym. Posiada następujące dwie pozycje:



Pozycja	Napęd tylnych kół	Zastosowanie
[0]	<b>WYŁĄCZONY</b>	Podczas pchania maszyny silnik znajduje się w spoczynku
[1]	<b>WŁĄCZONY</b>	Podczas jazdy, silnik pracuje



**UWAGA!** W maszynie 106 4x4 nie można z powodów konstrukcyjnych odłączyć napędu osi przedniej - system hydrauliczny nie jest wyposażony w zawór obejściowy. W ten sposób znacząco obniżona jest możliwość ruchu maszyny przy wyłączonym silniku. Oś przednia jest podczas takiego ruchu istotnie przeciążana i może dojść do jej uszkodzenia. **W razie konieczności ruchu maszyny przy wyłączonym silniku należy pchać maszynę zawsze z odciążoną osią przednią!**

Dźwignia odłączania w takim układzie używana jest przede wszystkim podczas odpowietrzania systemu hydrostatycznego. Ze względu na zapotrzebowanie zaawansowanego sprzętu należy zlecić to zadanie do specjalistycznego serwisu.

Maszyna nie może być używana (włożona bieg), jeżeli dźwignia odłączania znajduje się w pozycji wyłączone – **grozi niebezpieczeństwo poważnego uszkodzenia przekładni!**

### (23) KLAPA NAPEŁNIANIE KOSZA NA TRAWĘ

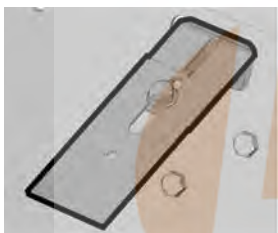

Służy do sygnalizacji stanu napełnienia kosza na trawę.

### (24) SPRĘŻYNA BLOKADY POZYCJI KOSZA NA TRAWĘ PODCZAS JAZDY W TERENIE

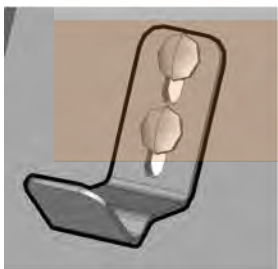

Służy do zabezpieczenia pozycji kosza na trawę podczas jazdy w terenie z większymi nierównościami.

### (25) CZUJNIK SPRĘŻYNY NAPEŁNIENIA KOSZA NA TRAWĘ



Służy do załączenia sprężyny napełnienia kosza na trawę.

## 5 PRACA I OBSŁUGA MASZyny

Informacje, z którymi należy się zapoznać przed pierwszym uruchomieniem kosiarki samojezdnej:



- ▶ Kosiarka samojezdna wyposażona jest w zabezpieczające styki, które załączane są przez:
  - przełącznik umieszczony pod siedzeniem
  - przełącznik założenia kosza na trawę, ewentualnie deflektora
  - przełącznik napełnienia kosza na trawę
  - przełącznik pedału hamulca
- ▶ Silnik automatycznie się zatrzyma, kiedy kierowca opuści siedzenie i maszyna nie jest zahamowana hamulcem postojowym.
- ▶ Silnik można włączyć tylko wtedy, gdy kosiarka samojezdna jest wyłączona, a kosz na trawę jest podłączony, lub gdy deflektor, który podczas ściółkowania zapobiega wpadaniu ściętej trawy do wyrzutnika prowadzącego do kosza na trawę, jest podłączony i wciśnięty jest pedał hamulca.

### 5.1 KONTROLE PRZED URUCHOMIENIEM MASZyny

Przed uruchomieniem kosiarki samojezdnej trzeba skontrolować następujące:

- ▶ Poziom oleju w silniku (☐ 3.4.1)
- ▶ Stan akumulatora (☐ 3.4.2)
- ▶ Poziom paliwa (☐ 3.4.3)
- ▶ Ciśnienie powietrza w oponach (☐ 3.4.4)
- ▶ Czy dźwignia odłączania znajduje się w pozycji „1”

### 5.2 URUCHAMIANIE SILNIKA

Maszyna wyposażona jest w system blokowania startu silnika, o ile nie są spełnione następujące warunki:

- ▶ Napęd mechanizmu tnącego jest odłączony
- ▶ Pedał jazdy nie jest wciśnięty
- ▶ Kierowca siedzi na siedzeniu maszyny
- ▶ Pedał hamulca jest wciśnięty lub hamulec jest włączony w położeniu postojowym

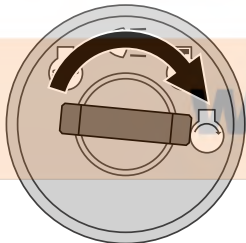

O spełnieniu tych wymogów w momencie uruchamiania silnika informuje czerwona kontrolka pedału hamulca oraz kontrolka pedału postojowego **świecące stałym światłem na czerwono** (P)(O).

**Czerwona kontrolka pełni również funkcję kontrolki stanu akumulatora!** Jeśli czerwona kontrolka zacznie świecić przerywanie (migać), i choć pedał hamulca nie jest wciśnięty i stacyjka jest ustawiona w położenie „zapłon włączony”, oznacza to niski poziom naładowania akumulatora. Jeżeli dojdzie do zapalenia kontrolki przerywanym świeceniem podczas pracy, nie działa poprawnie ładowanie akumulatora. W takim przypadku należy jak najszybciej skontaktować się z autoryzowanym serwisem.

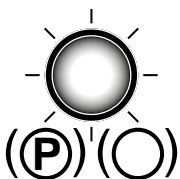

————— OK

----- NO OK

O niespełnieniu tych wymogów w momencie uruchamiania silnika informuje czerwona kontrolka pedału hamulca oraz kontrolka pedału postojowego **świecące światłem przerywanym** (migające) (P)(O).

Po spełnieniu opisanych wymogów, należy uruchomić silnik zgodnie z opisem poniżej:

- 1) Nacisnąć pedał hamulca.
- 2) Ustawić dźwignię ustawiania podniesienia mechanizmu tnącego w pozycji „7”.
- 3) Dźwignię przepustnicy należy ustawić następująco:
  - W maszynach z silnikiem dwucylindrowym na położenie „MAX”
  - W maszynach z silnikiem jednocylindrowym na położenie „SSANIE”
- 4) Wyciągnąć przełącznik ssania (*tylko w maszynach wyposażonych w samodzielne ssanie*)
- 5) Przekręcić stacyjkę w położenie „Zapłon włączony” i poczekać co najmniej 1 sekundę. W tym czasie przeprowadzona zostanie diagnostyka systemu elektronicznego maszyny. Następnie przekręcić stacyjkę w położenie „Uruchomienie silnika”, co spowoduje rozruch silnika. Po uruchomieniu silnika należy puścić kluczyk, stacyjka automatycznie powróci do położenia „Zapłon włączony”.



Należy puścić kluczyk, gdy tylko silnik się włączy. **Czas rozruchu nie może przekroczyć 10 sekund, w przeciwnym razie grozi uszkodzenie wyłącznika!**

**Nie wolno stosować zewnętrznych rozruszników do uruchomienia maszyny. Może to spowodować uszkodzenie instalacji elektrycznej maszyny. Podłączenie akumulatora 12V o wyższej pojemności jest możliwe.**

6) Wepchnąć przełącznik ssania (tylko w maszynach z silnikiem dwucylindrowym).

7) Powoli przesunąć dźwignię przepustnicy na pozycję „MIN”.



Przed włączeniem mechanizmu tnącego zostawić przez kilka minut pracować silnik.



**Nigdy nie zostawiać włączonego silnika w zamkniętym lub słabo wentylowanym pomieszczeniu. Spaliny zawierają szkodliwe dla zdrowia gazy.**

**Trzymać ręce, nogi i ubrania z dala od ruchomych części i od rury wydechowej.**

### 5.2.1 UKŁAD JAZDY AWARYJNEJ

Maszyna jest wyposażona w specjalny układ jazdy awaryjnej, który pozwala na uruchomienie silnika w sytuacji awaryjnej i jazdę maszyną w przypadku usterki układu elektrycznego maszyny, która uniemożliwia jej uruchomienie po spełnieniu powyższych warunków uruchomienia.

#### Procedura włączania układu jazdy awaryjnej:

- ▶ usiąść na siedzeniu
- ▶ nacisnąć pedał hamulca
- ▶ przestawić kluczyk w stacyjce w położenie "zapłon włączony" (obwody elektryczne podłączone)
- ▶ nacisnąć przycisk R 5 razy

Następnie można uruchomić maszynę i przejechać nią do miejsca, z którego można ją przewieźć do serwisu. Nie można włączać mechanizmu tnącego podczas pracy w trybie jazdy awaryjnej!

### 5.3 WYŁĄCZANIE SILNIKA

- Przesunąć dźwignię przepustnicy na pozycję „MIN”.
- Jeśli mechanizm tnący jest włączony, należy go wyłączyć, naciskając przełącznik.
- Wyłączyć silnik, przelączając kluczyk na pozycję „STOP” i wyjąć kluczyk ze stacyjki.



Jeśli silnik jest przegrzany, powinien pracować chwilę na minimalnych obrotach.



**Nigdy nie zatrzymywać silnika tylko poprzez zejście z siedzenia, pozostawienie kluczyka w stacyjce w pozycji „ON” może spowodować awarię instalacji elektrycznej.**

**Kluczyk należy zawsze przestawiać na pozycję „OFF” i wyjmować ze stacyjki. Zapobiega to niechcianemu włączeniu maszyny przez nieupoważnione osoby lub dzieci.**

**Przed wyłączeniem silnika, należy zmniejszyć jego obroty na minimalne na wypadek samozapłonu. Nieprzestrzeżenie tych zaleceń może skutkować uszkodzeniem silnika i wydechu.**

**Nie wolno odłączać przewodów akumulatora, gdy silnik jest uruchomiony! Może to spowodować uszkodzenie regulatora silnika.**

### 5.3.1 POZOSTAWIENIE MASZINY Z URUCHOMIONYM SILNIKIEM

Jeśli chce się lub musi na chwilę zejść z maszyny (aby usunąć przeszkodę itp.), ale zamierza się później dalej pracować, można zejść z maszyny i pozostawić uruchomiony silnik. Oszczędza to energię akumulatora maszyny.

#### Warunki zejścia z maszyny przy uruchomionym silniku:

- ▶ mechanizm tnący jest wyłączony
- ▶ dźwignia przepustnicy jest w pozycji "MIN"
- ▶ włączony jest bieg jałowy, a hamulec postojowy jest zaciągnięty (świeci kontrolka hamulca)

### 5.4 WŁĄCZANIE I WYŁĄCZANIE MECHANIZMU TNĄCEGO

#### 5.4.1 WŁĄCZANIE MECHANIZMU TNĄCEGO

- ▶ Przesunąć dźwignię przepustnicy na pozycję "MAX".
- ▶ Za pomocą dźwigni ustawiania podniesienia mechanizmu tnącego ustawić pozycję mechanizmu tnącego i wysokość koszenia.
- ▶ Ustawić przełącznik aktywacji mechanizmu koszenia do pozycji "ZAŁĄCZONY".



#### Warunki włączania mechanizmu tnącego:

- kierowca powinien siedzieć na siedzeniu maszyny
- założony jest kosz na trawę ewentualnie deflektor albo pokrywa otworu wyrzutnika
- przełącznik AUT/MAN (akcesorium opcjonalne) znajduje się w pozycji "AUT" i kosz jest pusty
- przełącznik AUT/MAN (akcesorium opcjonalne) znajduje się w pozycji "MAN".

### 5.4.2 WYŁĄCZANIE MECHANIZMU TNĄCEGO

- ▶ Wyłączyć mechanizm tnący, naciskając przycisk wyłączenia.



Gdy kierowca opuści siedzenie, silnik automatycznie wyłączy się i tym samym ostrza przestaną się obracać.

Jednakże nigdy nie należy wyłączać mechanizmu tnącego przez opuszczenie siedzenia. Jeśli użytkownik nie przekreśli kluczyka z pozycji „ON” do pozycji “STOP”, część instalacji elektrycznej pozostanie aktywna, co może skutkować jej uszkodzeniem. Aktywny pozostanie także wskaźnik godzinowego przebiegu silnika.

### 5.4.3 USTAWIANIE WYSOKOŚCI MECHANIZMU TNĄCEGO DO KOSZENIA

- ▶ Aby ustawić mechanizm tnący wyżej, przesunąć dźwignię ustawiania podniesienia mechanizmu tnącego na jedną z wyższych pozycji.



- ▶ Aby ustawić mechanizm tnący niżej, przesunąć dźwignię ustawiania podniesienia mechanizmu tnącego na jedną z niższych pozycji.



Pozycja „1” służy do podążania za nierównościami terenu. Nie należy używać tej wysokości na stałe, ponieważ może to prowadzić do zwiększenia zużycia ruchomych części mechanizmu.

Mechanizm tnący jest wyposażony w cztery koła jezdne, które, w przypadku wystąpienia nierówności terenu, podnoszą ramę wraz z mechanizmem tnącym, chroniąc tarcze tnące przed uszkodzeniem.

### 5.4.4 REGULACJA SIŁY STEROWANIA DŹWIGNI USTAWIANIA PODNIENIA MECHANIZMU TNĄCEGO



5.4.4

Jeśli zmiana pozycji dźwigni ustawiania podniesienia mechanizmu tnącego wymaga użycia dużej siły, należy zmniejszyć siłę napięcia sprężyny mechanizmu dźwigni. Sprężyna znajduje się po prawej stronie maszyny i jej poprawna długość to 93 mm dla UJ102, 115 mm dla UJ110 i 110 mm dla UJ122. Podczas tej procedury dźwignia ustawiania podniesienia mechanizmu tnącego musi być w pozycji 1. Użyć odpowiedniego klucza do poluzowania nakrętki i sprawdzenia, czy napięcie sprężyny jest odpowiednie.

Jeśli dźwignię przestawia się zbyt łatwo, należy napiąć sprężynę.

### 5.4.5 POZIOMOWANIE MECHANIZMU TNĄCEGO

W celu uzyskania najlepszych rezultatów koszenia mechanizm tnący należy poprawnie ustawić w pionie. Procedura regulacji podana jest w rozdziale „6.3.7 MECHANIZM TNĄCY - KONTROLA I REGULACJA” niniejszej instrukcji.

## 5.5 KIEROWANIE MASZYNĄ

#### Ogólne ostrzeżenia przed rozpoczęciem jazdy:

- ▶ Dopilnować, aby hamulec postojowy został odłączony. Dźwignia hamulca postojowego nie może pozostawać w pozycji wydłużonej - kontrolka świeci się (☐ 4.2). Zwolnienie hamulca postojowego następuje automatycznie po naciśnięciu pedału hamulca. Jeśli pedał gazu zostanie wciśnięty, gdy włączony jest hamulec postojowy i świeci kontrolka hamulca, silnik niezwłocznie się zatrzyma. Dotyczy to również sytuacji podczas jazdy, gdy pedał gazu i pedał hamulca zostaną naciśnięte jednocześnie. **W ten sposób przekładnia hydrauliczna jest chroniona przed uszkodzeniem!**
- ▶ Dźwignia odłączania musi znajdować się w pozycji „1”, tzn. odłączenie napędu musi być włączone.
- ▶ Podczas jazdy w kierunku miejsca do koszenia mechanizm tnący musi być wyłączony i ustawiony w najwyższej pozycji, tzn. dźwignia ustawiania wysokości mechanizmu tnącego musi znajdować się w pozycji „7”.
- ▶ **Podczas przejeżdżania przeszkód powyżej 8 cm (krawężniki itp.) trzeba korzystać z ramp**, w celu uniknięcia uszkodzenia mechanizmu tnącego i przekładni.
- ▶ Unikać twardych uderzeń kół przednich do stałych przeszkód, może dojść do uszkodzenia osi przedniej, przede wszystkim podczas wysokiej prędkości maszyny.



## 5.5.1 JAZDA W PRZÓD/W TYŁ

- ▶ Powoli przesunąć dźwignię przepustnicy na pozycję "MIN". Spowoduje to zmniejszenie obrotów silnika.
- ▶ Powoli nacisnąć pedał jazdy zależnie od kierunku jazdy (w przód lub w tył).



Przeostoga - ryzyko obrażeń ciała w razie zbyt szybkiego naciśnięcia pedału!



- **Zmiana kierunku jazdy przód-tył jest możliwa tylko po zatrzymaniu maszyny.** Niezatrzymanie maszyny może spowodować uszkodzenie przekładni.
- **Nigdy nie wolno używać pedału jazdy oraz hamulca w tym samym czasie - może to spowodować uszkodzenie przekładni.**

Maszyna wyposażona jest w system automatycznego odłączenia mechanizmu tnącego podczas jazdy wstecz przy prędkości powyżej 0,3 m/s (ok. 1 km/hod).

W razie zamierzonego i kontrolowanego cofania z włączonym mechanizmem tnącym, można odłączyć tę funkcję bezpieczeństwa, wciskając przycisk R obok kierownicy ( **4.2 (5)**). Następnie, przy każdej kolejnej zmianie kierunku jazdy z jazdy wstecz na jazdę naprzód, odłączanie mechanizmu tnącego zostanie włączone ponownie.



**Podczas korzystania z odłączenia tej funkcji z użyciem przycisku R należy zwracać szczególną uwagę na obszar za maszyną podczas cofania.**

## 5.5.2 ZATRZYMYWANIE MASZINY

Aby zatrzymać maszynę jadącą do przodu lub do tyłu, należy stopniowo zmniejszać nacisk na pedał jazdy, jednocześnie naciskając powoli pedał hamulca.



Jeśli włączony jest tempomat, po naciśnięciu pedału hamulca przestawi się automatycznie na pozycję jałową. Odległość hamowania wynosi mniej niż 2 m.

## 5.5.3 PRĘDKOŚĆ JAZDY ORAZ KOSZENIA

- ▶ Ogólna zasada jest taka, że im bardziej wilgotna, wysoka i gęsta trawa, tym wolniej należy jechać. Kiedy maszyna porusza się z wysoką prędkością lub z dużym obciążeniem, prędkość obrotowa ostrzy jest zmniejszona, jakość koszenia jest niższa, a wyrzutnik może się zatykać. W takich warunkach należy zawsze ustawić maksymalną prędkość obrotów silnika.
- ▶ Bardzo wysoką trawę należy kosić kilkakrotnie. Pierwsze koszenie należy wykonać z maksymalną wysokością koszenia i, w razie potrzeby, przy mniejszej szerokości ścieżek koszenia. Drugie koszenie można wykonać z wybraną wysokością.
- ▶ W razie ściółkowania mechanizmem tnącym 110 cm trzeba bardzo starannie dostosować prędkość wysokości ściółkowanej roślinności, ze względu na istotne obciążenie silnika w takim trybie! Im wyższa trawa, tym niższa powinna być prędkość jazdy.
- ▶ Zalecamy koszenie terenu wzdłuż lub w szereg. Nachodzące na siebie ścieżki koszenia powodują większą wydajność ostrzy oraz poprawiają wygląd skoszonego terenu.
- ▶ Podczas jazdy po nierównym terenie prędkość jazdy może się zmieniać.

Zalecane prędkości jazdy maszyną w zależności od warunków:

Stan roślinności	Zalecana prędkość
Wysoka, gęsta i mokra	2 km/h
Średnie warunki	3 – 5 km/h
Niska, sucha roślinność	< 5 km/h
Jazda bez włączonego mechanizmu tnącego	< 8 km/h

## 5.5.4 JAZDA PO ZBOCZU

Kosiarka samojezdna może pracować na zboczach o nachyleniu do 12° (21%), przy użyciu napędu 4x4, nachylenie zbocza nie może przekraczać 15° (27%).

Podczas pracy na zboczu należy postępować zgodnie z następującymi zasadami:

- ▶ Podczas jazdy po zboczu należy zachować szczególną ostrożność.
- ▶ Należy zawsze używać niższej prędkości jazdy.
- ▶ Należy zawsze jeździć prostopadle do linii konturu terenu tj., w górę i w dół. Jazda w kierunku konturu terenu jest dozwolona pod warunkiem zachowania szczególnej ostrożności podczas skręcania. Jeśli jest to możliwe należy unikać jazdy po linii konturu terenu.
- ▶ Podczas skręcania należy uważać, aby koła nie najechały na wyższą przeszkodę (kamień, drzewo, korzeń itp.)
- ▶ Jadąc w dół oraz nad przeszkodami należy zwolnić. Przy skręcaniu i zawracaniu na zboczach należy zachować szczególną ostrożność.
- ▶ Zatrzymując maszynę na zboczu, należy zawsze zaciągnąć hamulec postojowy.

### Poprawnie

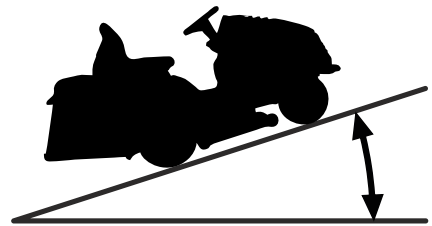

105J / 106 / 124: **Max 12° (21%)**  
106 4x4: **Max 15° (27%)**

### Źle

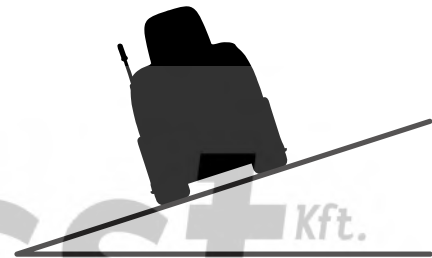

**L • Best Kft.**

Kertigének és alkatrészek



Przeciążenie maszyny jazdą po zboczu, którego nachylenie przekracza powyższe wartości może spowodować poważne uszkodzenie skrzyni biegów. Producent nie ponosi odpowiedzialności za takie uszkodzenia.

## 5.6 OPRÓŻNIANIE KOSZA NA TRAWĘ

Napełnienie kosza na trawę jest sygnalizowane przez klapkę napełnienia kosza na trawę. Można regulować poziom napełnienia kosza na trawę, przesuwając suwaną część klapki (wysuwając lub skracając ramię), co pozwala dopasować napełnianie do różnych rodzajów koszonej roślinności (sucha trawa, mokra trawa, liście itp.).

- (1) Suwana część wysunięta = kosz na trawę wypełniony do minimalnego poziomu
- (2) Suwana część wsunięta = kosz na trawę wypełniony do maksymalnego poziomu



5.6a

### Procedura opróżniania:

- ▶ Należy przejechać maszyną w miejsce, gdzie kosz ma zostać opróżniony. Należy zatrzymać maszynę i przytrzymać hamulec. Jeśli miejsce to jest na zboczu, należy zaciągnąć hamulec postojowy.
- ▶ Wyłączyć mechanizm tnący, naciskając przycisk wyłączenia.
- ▶ Jeśli maszyna jest wyposażona w przełącznik AUT/MAN, należy pozostawić go w pozycji "AUT".
- ▶ Przesunąć dźwignię przepustnicy na pozycję "MIN".
- ▶ Przesunąć rączkę zrzucania ładunku kosza na trawę do końca do góry (1), a następnie przechylić ją w dół (2), aby przechylić kosz na trawę na zewnątrz, pozwalając na jego całkowite opróżnienie, a następnie powoli zwolnić rączkę i odchylić kosz z powrotem.



5.6b

## 6 KONSERWACJA I REGULACJA





Poprawnie wykonywana regularna konserwacja i kontrola mechanizmu tnącego pomaga wydłużyć czas bezawaryjnej eksploatacji. Zużyte lub uszkodzone części należy wymieniać w odpowiednim czasie. **Do wymiany użyć wyłącznie oryginalnych części zamiennych; nieoryginalne części zamienne mogą uszkodzić maszynę, spowodować zagrożenie zdrowia kierowcy i innych osób oraz doprowadzić do utraty gwarancji.** Aby zamówić części zamienne należy skontaktować się z producentem lub autoryzowanym centrum serwisowym.







Błędne przeprowadzanie konserwacji lub jej całkowite zaniechanie może prowadzić nie tylko do problemów z obsługą kosiarki samojezdnej, ale również do obrażeń ciała jej operatora.

Wszystkie elementy zabezpieczające i ochronne, których demontaż jest konieczny przed rozpoczęciem konserwacji, należy zawsze montować ponownie w poprawnym miejscu i sprawdzać ich działanie.

### 6.1 OPIS KONTROLI I CZYNNOŚCI KONSERWACYJNYCH

	OKRES		ZESPÓŁ		CZYNNOŚĆ	
<b>PRZED KAŻDYM UŻYCIEM</b>			Silnik i przekładnia		Kontrola poziomu oleju	6.2.1 6.3.16
			Pas napędowy		Kontrola i regulacja	6.3.12
			Hamulec		Kontrola elementów sterujących	6.2.1
			Opony		Kontrola ciśnienia	6.2.1
			Kable		Kontrola mocowania, kontrola części szybkozłączca	6.2.1
			Połączenia śrubowe		Kontrola, dokręcenie w razie potrzeby	6.2.1
			Mechanizm tnący		Kontrola napięcia pasa napędowego ostrza z wrębami	6.3.9
			Przełączniki i elementy zabezpieczające		Kontrola działania	6.2.1
<b>PO PIERWSZYCH 2 GODZINACH</b>			Silnik i przekładnia		Kontrola poziomu oleju	6.2.1
<b>PO PIERWSZYCH 5 GODZINACH</b>			Pas napędowy maszyny		Kontrola i regulacja <sup>4</sup>	6.3.12
			Mechanizm tnący		Kontrola napięcia pasa napędowego ostrza z wrębami <sup>4</sup>	6.3.9
					Kontrola poprawności napięcia pasa klinowego napędu mechanizmu tnącego <sup>4</sup>	6.3.8
<b>PO KAŻDYM UŻYCIU</b>					Czyszczenie i mycie	6.2.2
			Mechanizm tnący		Kontrola poprawności napięcia pasa klinowego napędu mechanizmu tnącego	6.3.8
			Cała maszyna		Czyszczenie	6.2.2
			Kosz na trawę		Czyszczenie worka tekstylnego	6.2.2
			Połączenia śrubowe		Kontrola, dokręcenie w razie potrzeby	6.2.1
<b>PO 25 GODZINACH</b>			Połączenia śrubowe		Kontrola, dokręcenie w razie potrzeby	6.2.1
			Pas napędowy maszyny		Kontrola i regulacja	6.3.12
			Oś przednia i układ kierowniczy		Kontrola i regulacja luzu	6.3.11
			Mechanizm tnący		Kontrola luzu, dopasowanie wałów, kontrola i ostrzenie ostrzy <sup>3</sup>	6.3.6 6.3.7
			Smarowanie		Smarowanie części zgodnie z harmonogramem smarowania	6.4

(ciąg dalszy)

 OKRES	 ZESPÓŁ	 CZYNNOŚĆ	
PO 50 GODZINACH	Filtr powietrza i świece zapłonowe	Kontrola, wymiana w razie potrzeby <sup>1,2</sup>	6.3.2
	Smarowanie	Smarowanie części zgodnie z harmonogramem smarowania	6.4
PO 50 GODZINACH PRACY SILNIKA	Przekładnia hydrostatyczna w układach 4x4	Wymiana oleju	6.3.16
PO 100 GODZINACH	Silnik, przekładnia, przekładnia elektromagnetyczna	Kontrola i regulacja ruchu	N
PO 200 GODZINACH PRACY SILNIKA	Przekładnia hydrostatyczna w układach 4x4	Wymiana oleju	6.3.16
MIESIĘCZNIE	Opony	Kontrola ciśnienia	6.2.1
	Mechanizm tnący	Kontrola napięcia pasa napędowego ostrza z wrębami	6.3.9
PRZED SEZONEM	Filtr paliwa	Wymiana	N
	Akumulator	Kontrola elektrolitu i czyszczenie	6.3.1
	Pas napędowy maszyny	Kontrola i regulacja	6.3.12
	Mechanizm tnący	Kontrola napięcia pasa napędowego ostrza z wrębami	6.3.9
		Kontrola poprawności napięcia pasa klinowego napędu mechanizmu tnącego	6.3.8
Oś przednia i układ kierowniczy	Kontrola i regulacja luzu	6.3.11	
PO SEZONIE (WYCOFANIE Z EKSPLOATACJI)	Silnik	Wymiana oleju	6.3.2
	Kable	Kontrola mocowania, kontrola części szybkozłącza	6.2.1
	Mechanizm tnący	Czyszczenie	6.2.2

**Legenda tabeli:**

- 1 = Wymianę wykonywać częściej, jeżeli obciążenie kosiarki samojezdnej jest wyższe albo pracuje w temperaturach ok. 35°C albo wyższych.  
2 = W razie pracy maszyny w zakurzonego środowisku wykonywać wymianę części.  
3 = Kontrolę wykonywać częściej, o ile maszyna pracuje w środowisku piaskowym.  
4 = Kontrolę wykonywać częściej, jeżeli założony został nowy pas.  
N = Instrukcja producenta dostarczona z maszyną.



Oprócz regularnej konserwacji zgodnie z powyższą tabelą istnieje konieczność wykonywania wymiany oleju silnikowego i to zgodnie z zaleceniami w instrukcji obsługi, którą opracował producent silnika, i która jest częścią dokumentacji kosiarki samojezdnej.

## 6.1 CODZIENNA KONTROLA I CZYNNOŚCI KONSERWACYJNE



Przed rozpoczęciem jakichkolwiek czynności konserwacyjnych lub serwisowych należy ponownie się zapoznać ze wszystkimi instrukcjami, zakazami i zaleceniami podanymi w niniejszej instrukcji obsługi.

*Przed każdym czyszczeniem, konserwacją lub naprawami zawsze wyjąć kluczyczek ze stacyjki i odłączyć kabel od świecy.*

Podczas zakładania odpowiedniego ubrania robocze oraz obuwia robocze. Podczas manipulacji z ostrzem tnącym oraz podczas czynności z niebezpieczeństwem skaleczenia użyć rękawic roboczych.

unikając wylania paliwa, oleju albo innych substancji szkodliwych.

**W razie braku odpowiednich narzędzi i doskonałej wiedzy na temat wykonywania napraw silników spalinowych nie wykonywać żadnych większych napraw!**



Zużyty olej, paliwo albo inne niebezpieczne substancje i materiały likwidować zgodnie z obowiązującymi przepisami prawa o ochronie środowiska naturalnego.

## 6.2.1 PRZED ROZPOCZĘCIEM PRACY

### KONTROLA CIŚNIENIA W OPONACH

Przestrzegać przepisanego ciśnienia w oponach i regularnie je sprawdzać. Przestrzeganie przepisanego ciśnienia ważne jest dla równomiernego koszenia. Inne wartości ciśnienia mogą prowadzić do trudniejszej jazdy, ewentualnie do utraty panowania nad maszyną.

Ciśnienie powietrza w przednich i tylnych oponach musi znajdować się w zakresie od **80 do 140 KPa**, jednocześnie różnica ciśnienia pomiędzy poszczególnymi oponami może wynosić  $\pm 10$  KPa.

### KONTROLA POZIOMU OLEJU W SILNIKU

Umieścić kosiarkę samojezdną na poziomej powierzchni. Uchylić maskę i odkręcić wieczko otworu wlewowego. Odkręcić miarkę oleju, wytrzeć do sucha, włożyć z powrotem i zakręcić. Potem ponownie odkręcić i odczytać poziom oleju.

Poziom oleju musi znajdować się pomiędzy obydwojema znakami na miarce. Jeśli poziom jest zbyt niski, należy dolewać oleju do czasu, gdy osiągnie poziom „FULL”.



Dalsze informacje na temat kontroli oraz napełniania oleju zostały podane w osobnej instrukcji obsługi dostarczonej przez producenta silnika.

### KONTROLA KABLI I POŁĄCZEŃ ŚRUBOWYCH

Wzrokowo sprawdzić stan kabli i ręcznie skontrolować dokręcenie połączeń śrubowych.

### KONTROLA DZIAŁANIA HAMULCÓW

Skontrolować sprawne działanie hamulców. Należy postępować następująco:

- ▶ Zatrzymać maszynę na równej powierzchni i wyłączyć silnik.
- ▶ Nacisnąć pedał hamulca i włączyć hamulec postojowy.
- ▶ Przy pomocy dźwigni odłączenia wyłączyć napęd kół tylnych.
- ▶ Spróbować ręcznie przesunąć maszynę do przodu. Jeżeli koła tylne obracają się, konieczny jest serwis hamulców. Wyszukać autoryzowany serwis, który wykona ich regulację.

### KONTROLA DZIAŁANIA ELEMENTÓW BEZPIECZEŃSTWA

Przed każdym użyciem kosiarki samojezdnej skontrolować sprawne działanie elementów bezpieczeństwa:

- ▶ wyłącznik pod siedzeniem
- ▶ przełącznik założenia kosza na trawę, ewentualnie deflektora
- ▶ przełącznik napełnienia kosza na trawę

## 6.2.2 PO ZAKOŃCZENIU PRACY

### USTAWIENIE MASZYNY

Po zakończeniu koszenia podnieść mechanizm tnący do najwyższej pozycji i wyłączyć napęd ostrzy tnących.

Wyłączyć kluczykiem w stacyjce, nacisnąć pedał hamulca i zabezpieczyć pozycję maszyny hamulcem postojowym. W maszynach z silnikiem jednocyldrowym (BS15, 15,5 HP) zamknąć dopływ paliwa.

### CZYSZCZENIE MASZYNY

Usunąć wszystkie zabrudzenia i resztki trawy z powierzchni kosiarki, wyrzutnika i mechanizmu tnącego.

Dokładnie oczyścić tekstylny worek kosza na trawę. Kiedy jest zatkany trawą, zdolność napełniania kosza trawą przez maszynę jest ograniczona.

## MYCIE MASZYN

Przed myciem należy zaparkować maszynę na równej powierzchni.

- ▶ Kosz na trawę:
  - zdjąć kosz na trawę z maszyny, umyć go i odstawić do wyschnięcia.
- ▶ Plastikowe elementy maszyny:
  - umyć gąbką i wodą z mydłem.
- ▶ Mechanizm tnący:
  - umyć wewnątrz, włączając część wyrzutnika
  - wsunąć wąż o odpowiedniej średnicy do jednego ze złączy na pokrywie mechanizmu tnącego. Odpalić silnik, uruchomić mechanizm tnący i przez 10 minut opłukiwać mechanizm tnący prądem wody.

Plukanie należy przeprowadzić po każdym koszeniu.



6.2.2



Należy unikać mycia wodą w pobliżu sprzętu elektrycznego na panelu instrumentów, wokół akumulatora itp. Nie kierować strumienia wody pod ciśnieniem na łożyska lub koła pasowe! Nie zalecamy mycia maszyny, a w szczególności mechanizmu tnącego, wodą pod ciśnieniem. Może to zmniejszyć trwałość łożysk i innych ruchomych części!

## 6.3 REGULARNE KONTROLE, CZYNNOCI KONSERWACYJNE I REGULACJE MASZYN

### 6.3.1 AKUMULATOR

Prawidłowa i regularna konserwacja akumulatora wydłuży jego żywotność. Dlatego należy regularnie kontrolować stan akumulatora zgodnie z instrukcją obsługi dostarczoną przez jego producenta.

- ▶ Styki akumulatora muszą być utrzymywane w czystości. Jeśli się zabrudzą lub skorodują, należy je wyczyścić zgodnie z instrukcjami producenta akumulatora. Przerwanie obwodu elektrycznego spowodowane utlenianiem się styków może prowadzić do uszkodzenia funkcji ładowania silnika!
- ▶ Rozładowany akumulator należy jak najszybciej naładować, aby uniknąć nieodwracalnego uszkodzenia jego ogniw.
- ▶ Akumulator musi zawsze zostać naładowany przed:
  - pierwszym użyciem
  - długim okresem nieużywania
  - użyciem po długim okresie przechowywania
  - w innych przypadkach określonych w instrukcji akumulatora dostarczonej przez jego producenta.
- ▶ W razie konieczności wymiany akumulatora należy zawsze użyć akumulatora o identycznej wielkości i typu. W przypadku maszyn o silnikach o mocy do 22 KM używać akumulatorów o pojemności 24 Ah; w przypadku maszyn o mocy 23 KM i większej używać akumulatorów o pojemności 32 Ah.



Dalsze informacje na temat kontroli oraz konserwacji akumulatora zostały podane w osobnej instrukcji obsługi dostarczonej przez producenta akumulatora

### 6.3.2 SILNIK

#### WYMIANA OLEJU

Przed wymianą oleju należy przygotować pojemnik o pojemności co najmniej 2 litrów. Aby cały olej wypłynął z silnika, zalecamy podparcie maszyny (np. na drewnianej belce) po przeciwnej stronie od zatyczki spustowej. Olej należy spuszczać, gdy jeszcze jest ciepły.

- ▶ Odkręcić korek wlewu oleju, aby olej wypływał lepiej i szybciej.
- ▶ Wyjąć wąż spustowy z uchwytu z boku silnika i wykręcić korek.
- ▶ Przechylić wąż w kierunku przygotowanego wcześniej pojemnika i poczekać, aż cały olej spłynie.
- ▶ Wkręcić korek na miejsce i zaczepić wąż w uchwycie. Wlać właściwą ilość określonego oleju (  *Instrukcja obsługi silnika*) i zamknąć korek wlewu oleju.
- ▶ Za pomocą wskaźnika prętowego sprawdzić poziom oleju. W razie potrzeby uzupełnić olej do odpowiedniego poziomu.

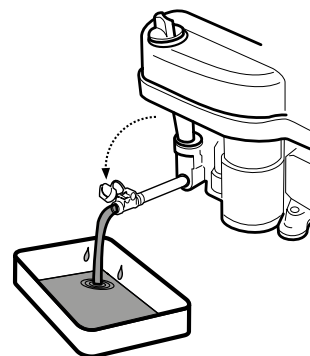

Dalsze informacje na temat kontroli oraz uzupełniania oleju, łącznie z informacjami na temat typu oraz ilości oleju, zostały podane w instrukcji dostarczonej przez producenta silnika.



Jeżeli dojdzie do kontaktu ze użytym olejem, zalecamy dokładnie umyć ręce wodą i mydłem. Zużyty olej należy likwidować zgodnie z przepisami dotyczącymi ochrony środowiska. Olej należy dostarczyć w zamkniętym pojemniku do punktu zbiórki zużytych olejów. Oleju nie wolno wyrzucać wraz z normalnymi odpadami z gospodarstwa domowego, ani wylewać do ścieków, na ziemię ani do śmieci.

## KONSERWACJA FILTRA POWIETRZA

Silnik nie może nigdy pracować bez filtra powietrza. Powoduje to szybkie zużycie silnika.



Konserwację filtra powietrza należy przeprowadzić zgodnie z instrukcjami podanymi przez producenta silnika.

## KONSERWACJA ŚWIECY ZAPŁONOWEJ

Aby silnik pracował prawidłowo, świeca zapłonowa musi zostać prawidłowo zainstalowana i oczyszczona.



- Należy zawsze stosować wyłącznie świece określone przez producenta silnika!
- Jeśli silnik był uruchomiony przed kontrolą, świeca zapłonowa jest bardzo gorąca. Należy uważać, aby się nie poparzyć.

- ▶ Odłączyć przewód świecy i odkręcić ją kluczem do świec.
- ▶ Wzrokowo skontrolować wygląd świecy. Jeśli świeca jest bardzo zużyta lub ma uszkodzoną lub popękaną izolację, należy ją wymienić.
- ▶ Jeśli świeca jest zabrudzona lub średnio zużyta, musi zostać prawidłowo oczyszczona szczotką drucianą (miedzianą).
- ▶ Szczelinę świecy należy ustawić za pomocą szczeliniomierza (📖 *Instrukcja obsługi silnika*).
- ▶ Po konserwacji lub wymianie należy prawidłowo dokręcić świecę. Nieprawidłowo dokręcona świeca staje się gorąca i może spowodować poważne uszkodzenie silnika.

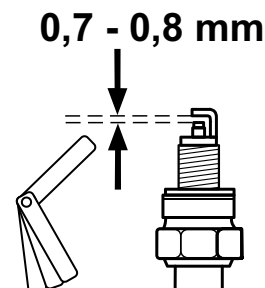

Świecę należy kontrolować, konserwować oraz wymieniać zgodnie z instrukcjami podanymi w instrukcji dostarczonej przez producenta silnika.

## WYMIANA FILTRA PALIWA

Silnik nie może nigdy pracować bez filtra powietrza. Powoduje to szybkie zużycie silnika.



Konserwację filtra paliwa należy przeprowadzić zgodnie z instrukcjami podanymi przez producenta silnika.

### 6.3.3 WYMIANA ŻARÓWEK

Żarówki oświetlenia umieszczone są w reflektorze i dostępne są po uchyleniu maski. Zastosowane żarówki następujących typów:

Typ żarówki:	Gniazdo/reflektor:	Zamiana na:
Żarówki halogenowe 10W / 12V	Żarówka reflektorowa M, typu HLRG-510F, średnica 51 mm (gwint GU5.3)	M light typ HSS-510 albo alternatywa innego producenta



6.3.3

- ▶ Podczas wymiany żarówki halogenowej należy najpierw wcisnąć zaczep (1), a następnie wysunąć żarówkę z gniazda (2). W celu montażu wykonać czynności w odwrotnej kolejności.

### 6.3.4 WYMIANA BEZPIECZNIKA

Jeśli przepali się bezpiecznik, silnik natychmiast się wyłączy, mechanizm tnący się zatrzyma, a wszystkie wskaźniki na panelu wskaźników zgasną. W takim wypadku należy znaleźć spalony bezpiecznik i wymienić go na nowy. Nie wolno wymieniać przepalonego bezpiecznika na bezpiecznik o wyższych wartościach znamionowych prądu!

Bezpieczniki są dostępne po zdjęciu pokrywy akumulatora umieszczonej pod kierownicą i zdjęciu pokrywy bezpieczników.

- ▶ Wyjąć bezpiecznik i włożyć nowy bezpiecznik o identycznej wartości, jaką miał poprzedni bezpiecznik, tj. **20A** albo **10A**. Jeżeli po wymianie bezpiecznika ciągle nie można uruchomić silnika albo włączyć mechanizm tnący, trzeba skontaktować się z autoryzowanym serwisem.
- ▶ Niektóre modele maszyn wyposażone są w centralną tablicę rozdzielczą. Pod żadnym pozorem nie wolno modyfikować tablicy rozdzielczej! Jedyny wyjątek do wymiana bezpieczników.

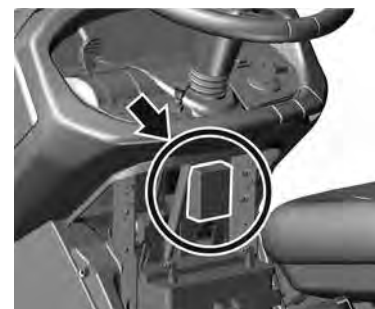

### 6.3.5 PODNOSZENIE MASZyny

Do podniesienia kosiarki należy użyć lewarka oraz wsporników.

Należy postępować następująco:

- ▶ Umieścić lewerek pod skrzynią biegów na tylnej osi i podnieść tył maszyny.
- ▶ Włożyć dwa wsporniki pod końce osi, od wewnętrznej strony tylnych kół.
- ▶ Podnieść przód maszyny i umieścić dwa wsporniki pod końcami osi przednich kół.



Nie wolno przechylać maszyny na stronę, gdzie znajduje się gaźnik silnika. Może to spowodować przedostanie się oleju do filtra powietrza!

## 6.3.6 MECHANIZM TNĄCY – OSTRZENIE I WYMIANA OSTRZY

### OSTRZENIE OSTRZY

Ostrza muszą być ostre, wyważone statycznie oraz proste. Tępe, nieodpowiednio naostrzone lub uszkodzone ostrza wyrrywają trawę z korzeniami, uszkadzają trawnik i uniemożliwiają prawidłowe zbieranie trawy do kosza.



**Zdeformowanego albo w inny sposób uszkodzonego ostrza nie wolno nigdy naprawiać, ale natychmiast go wymienić. Podczas obsługi ostrzy należy założyć wytrzymałe rękawice ochronne.**

#### Procedura ostrzenia:



6.3.6a

- ▶ Odłączyć kosz na trawę, przechylić maszynę na prawą stronę i podeprzeć odpowiednimi wspornikami. Do przechylania wezwać kolejną osobę, by nie doszło do uszkodzenia części maszyny albo do skaleczenia.
- ▶ Wykręcić oba ostrza i wyczyścić je.
- ▶ Ostrzyć najpierw za pomocą szlifierki, a następnie pilnika.
- ▶ W mechanizmie tnącym o średnicy 110 cm z trzema ostrzami każda para ostrzy jest przymocowana 3 śrubami (ostrza nie są wyposażone w kołki zabezpieczające). Zalecamy oznaczenie ostrzy przed demontażem, aby ułatwić ich ponowny montaż.



**Nie należy ostrzyć ostrzy zamontowanych w mechanizmie tnącym.**

- ▶ Po naostrzeniu ostrzy nie należy ich od razu instalować, tylko sprawdzić wyważenie.
- ▶ Przed zainstalowaniem ostrzy należy sprawdzić kołki zabezpieczające, które chronią mechanizm tnący. Jeśli kołki zabezpieczające są uszkodzone, należy je natychmiast wymienić. Zapasowe kołki są dołączone do maszyny.
- ▶ Po skontrolowaniu wyważenia ostrzy oraz kołków zabezpieczających, należy zamontować ostrza na miejsce przy użyciu śrub. Podczas instalacji dopilnować, aby zakrzywienie ostrzy było skierowane do góry w kierunku korpusu mechanizmu tnącego. Nie zamieniać lewych i prawych ostrzy miejscami. Prawe ostrze ma śrubę z lewym gwintem.
- ▶ Ostrożnie dokręcić śruby mocujące kluczem dynamometrycznym do zalecanego momentu dokręcania  $30 \pm 3$  Nm. Taki moment obrotowy uzyskuje się, gdy sprężyna styczna (wypukła) pod śrubą mocującą jest całkowicie ściśnięta, a poza tym punktem śruba nie jest dalej dokręcana.



6.3.6b

### WYWAŻANIE OSTRZY

Zachować szczególną ostrożność podczas poziomowania i wyważania ostrzy. Wibracje ostrzy, które nie są wypoziomowane i wyważone, może doprowadzić do uszkodzenia silnika i mechanizmu tnącego.

Podczas wyważania należy włożyć śrubokręt do otworu centrującego i ustawić ostrza w poziomej pozycji. Jeśli ostrze pozostanie w tej samej pozycji, jest wyważone. Jeżeli jeden z końców ostrza się przeważy, wykonywać szlifowanie tej strony aż do wyważenia. Podczas wyważania przez szlifowanie nie należy skracać ostrza! Dozwolone statyczne niewyważenie nie może przekraczać 2 g.

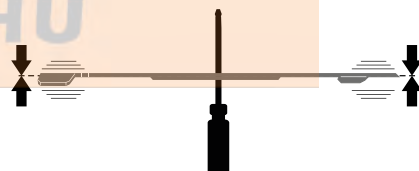

Jeśli użytkownik nie jest pewien, jak wykonać procedurę, powinien skontaktować się z autoryzowanym centrum serwisowym, które udzieli odpowiednich informacji.

### WYMIANA OSTRZY

Jeśli ze względu na częste użytkowanie ostrza są uszkodzone i nie ma możliwości ich prawidłowego wyważenia lub naostrzenia, należy je natychmiast wymienić. Należy postępować następująco:

- ▶ Odłączyć kosz na trawę, przechylić maszynę na prawą stronę i podeprzeć odpowiednimi wspornikami. Do przechylania wezwać kolejną osobę, by nie doszło do uszkodzenia części maszyny albo do skaleczenia.
- ▶ Wykręcić oba ostrza.
- ▶ Przed zainstalowaniem nowych ostrzy należy sprawdzić kołki zabezpieczające, które chronią mechanizm tnący. Jeśli kołki zabezpieczające są uszkodzone, należy je natychmiast wymienić.
- ▶ Sprawdzić, czy ostrza są wyważone, patrz powyżej.
- ▶ Przykręcić nowe ostrza. Podczas instalacji dopilnować, aby zakrzywienie ostrzy było skierowane do góry w kierunku korpusu mechanizmu tnącego. Nie zamieniać lewych i prawych ostrzy miejscami. Prawe ostrze ma śrubę z lewym gwintem.
- ▶ Ostrożnie dokręcić śruby mocujące kluczem dynamometrycznym do zalecanego momentu dokręcania  $30 \pm 3$  Nm. Taki moment obrotowy uzyskuje się, gdy sprężyna styczna (wypukła) pod śrubą mocującą jest całkowicie ściśnięta, a poza tym punktem śruba nie jest dalej dokręcana.





Jeśli ostrza uderzą w twardą przeszkodę, niezwłocznie zatrzymać silnik i sprawdzić ostrza. Kołki zabezpieczające mogły zostać uszkodzone lub zerwane.

Podczas obsługi ostrzy należy założyć wytrzymałe rękawice ochronne.

Należy zawsze stosować jedynie ostrza zalecane przez producenta lub dostawcę kosiarki samojezdnej. Użycie ostrzy i/lub elementów mocujących, które nie są zalecane, może powodować niską skuteczność koszenia, uszkodzenie maszyny oraz obrażenia ciała, w przypadku ich odłączenia podczas pracy.

### 6.3.7 MECHANIZM TNĄCY - KONTROLA I REGULACJA

Aby uzyskać najlepsze rezultaty koszenia, mechanizm tnący musi być ustawiony na odpowiedniej wysokości koszenia i obie jego strony muszą być wypoziomowane.

Przed rozpoczęciem regulacji:

- ▶ Umieścić maszynę na optymalnie równej powierzchni, nadmuchać wszystkie opony do przepisanej ciśnienia (80 -140 Kpa,  $\pm$  10 Kpa różnica pomiędzy poszczególnymi oponami) i całą maszynę zabezpieczyć przeciw ruchowi (np. odpowiednim klinem itp.).
- ▶ Ustawić dźwignię ustawiania podniesienia mechanizmu tnącego w pozycji 1.



Mechanizm tnący jest wyposażony w plastikowe pokrywy, uniemożliwiające dostęp do ruchomych części i do napędu maszyny.

Pokrywy można bardzo szybko i łatwo zdjąć przy pomocy szybkich zaczepów po bokach pokryw. Wsunąć wkrętak w szczelinę kołka i przekręcić go przeciwnie do wskazówek zegara. Następnie zdjąć pokrywę z maszyny.

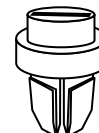

6.3.7a

#### Maszyny 106, 106 4x4, 124:

- ▶ Odległość A znajduje się na przedniej krawędzi mechanizmu tnącego patrząc w kierunku jazdy i musi wynosić 23-25 mm od podłoża. Sprawdzić odległość po obu stronach mechanizmu tnącego. Jeśli wysokość jest inna, poluzować nakrętki zabezpieczające (2) na odpowiednim drążku pociągowym (1) i dostosować wysokość, obracając nakrętkę (3). Po ustawieniu poprawnej wysokości należy pamiętać o dokręceniu nakrętek zabezpieczających (2).
- ▶ Odległość B to tylna krawędź mechanizmu tnącego patrząc w kierunku jazdy i powinna wynosić 28-30 mm od podłoża, tj. krawędź tylna powinna znajdować się o 5 mm wyżej, niż krawędź przednia. Jeśli wysokość jest inna, poluzować nakrętki (4), ustawić krawędź na odpowiedniej wysokości i dokręcić nakrętki momentem obrotowym dokręcania 55 – 65 Nm.



6.3.7b

#### Maszyny 110:

- ▶ Odległość A znajduje się na przedniej krawędzi mechanizmu tnącego patrząc w kierunku jazdy i musi wynosić 30-34 mm od podłoża. Sprawdzić odległość po obu stronach mechanizmu tnącego. Jeśli wysokość jest inna, poluzować nakrętki zabezpieczające (2) na odpowiednim drążku pociągowym (1) i dostosować wysokość, obracając nakrętkę (3). Po ustawieniu poprawnej wysokości należy pamiętać o dokręceniu nakrętek zabezpieczających (2).
- ▶ Odległość B to tylna krawędź mechanizmu tnącego patrząc w kierunku jazdy i powinna wynosić 28-30 mm od podłoża, tj. krawędź tylna powinna znajdować się o 5 mm wyżej, niż krawędź przednia. Jeśli wysokość jest inna, poluzować nakrętki (4), ustawić krawędź na odpowiedniej wysokości i dokręcić nakrętki momentem obrotowym dokręcania 55 – 65 Nm.



Jeśli nie czujesz się na siłach, aby wykonać tę procedurę, zleć jej wykonanie centrum serwisowemu.

### 6.3.8 MECHANIZM TNĄCY - KONTROLA I REGULACJA PASA KLINOWEGO



6.3.8a

6.3.8b

Ze względu na obciążenia, jakim poddawany jest pas napędowy mechanizmu tnącego (1), jego napięcie maleje z czasem i wymaga on wyregulowania napięcia. Pas napina się za pomocą śrub i sprężyny.

- ▶ Ustawić mechanizm koszenia w pozycji 1.
- ▶ Korzystając z odpowiedniego klucza, przekręcać nakrętkę (2), aby napiąć sprężynę (3) do wartości:

**Maszyny 106, 106 4x4:** **145 $\pm$ 1 mm.**

**Maszyny 110:** **150 $\pm$ 1 mm.**

**Maszyny 124:** **155 $\pm$ 1 mm.**

### 6.3.9 MECHANIZM TNĄCY - REGULACJA ZĘBATEGO PASA NAPĘDOWEGO OSTRZY

Maszyny 106, 106 4x4, 124:



6.3.9a

- ▶ Należy ustawić mechanizm tnący na najniższą pozycję, ustawiając dźwignię ustawiania na pozycję 1.
- ▶ Zwolnić szybkie zaczepy pokryw bocznych mechanizmu tnącego i wyjąć pokrywy.
- ▶ Zwolnić szybki zaczep (1) pokrywy górnej (2) i odchylić ją do góry, mniej więcej w jej środkowej części.



6.3.9b

- ▶ Wsunąć odpowiedni klucz pod metalową osłonę, od spodu umieścić go na śrubie koła pasowego (1). Poluzować śrubę koła pasowego od góry.
- ▶ Poluzować nakrętkę zabezpieczającą (2) i nakrętkę (3). Następnie, przy pomocy odpowiedniego klucza, obracać nakrętkę (3), aż do poprawnego napięcia pasa zębatego (4).



6.3.9c

- ▶ Pas jest napięty poprawnie, gdy siła 4 kP (40 N; 72 Hz) działająca w miejscu w równej odległości od obu kół pasowych (1) i (5) powoduje zgięcie pasa o około 0,5 cm.



Siłę można zmierzyć za pomocą standardowego dynamometru mechanicznego dostępnego w sklepach z takimi produktami.

- ▶ Dokręcić nakrętkę zabezpieczającą (2) mechanizmu napinającego i ponownie dokręcić nakrętkę koła pasowego pasa zębatego (1).
- ▶ Ponownie założyć pokrywę boczną i pokrywę górną i dokręcić je.

#### Maszyny 110:



6.3.9d

- ▶ Pas napędowy mechanizmu tnącego jest napięty poprawnie, gdy długość sprężyny napinającej (2) wynosi  $135 \pm 1$  mm. Jeśli długość jest inna, wyregulować ją, obracając nakrętką (1) drążka napinającego.

### 6.3.10 MECHANIZM TNĄCY - DEMONTAŻ Z MASZYNY



6.3.10a

- ▶ Należy ustawić mechanizm tnący na najwyższą pozycję, ustawiając dźwignię ustawiania na pozycję 7.
- ▶ Należy delikatnie podnieść wyrzutnik trawy (1) i zsunąć go z dwóch bolców przyspawanych do ramy mechanizmu tnącego. Następnie albo przesunąć wyrzutnik o około 10 cm wstecz i zamocować go lub całkowicie wyjąć go przez tylną płytę.



6.3.10b

- ▶ Przy pomocy odpowiedniego klucza, obracać nakrętkę (2), aż do całkowitego zwolnienia nacisku sprężyny (3). Następnie zdemontować pas (1) z koła pasowego elektromagnetycznej przekładni silnika.



6.3.10c

- ▶ Należy wysunąć zawleczyki sprężynujące (4) z obu przetyczek wału zawieszenia tylnego mechanizmu tnącego (5). Wykręcić nakrętkę (6) z przedniej przetyczki wału i wyjąć przetyczkę (7). Przy pomocy szczypiec wysunąć obie przetyczki (5). W przypadku opcji ściółkowania mechanizmu tnącego, najpierw należy zdjąć część dźwigni klapy ściółkowania wystającą ponad dolny poziom maszyny.



6.3.10d

- ▶ Powoli wysunąć mechanizm tnący na jedną stronę maszyny.

### 6.3.11 KONSERWACJA UKŁADU KIEROWNICZEGO



6.3.11

Regularnie sprawdzać, czy nie występuje nadmierny luz pomiędzy zębatym elementem kierowniczym a zębami kolumny kierownicy. W przypadku wykrycia nadmiernego luzu należy go zmniejszyć. Procedura ograniczania (regulacji) luzu:

- ▶ Podnieść maskę.
- ▶ Poluzować dwie nakrętki M12 (1) na śrubie mimośrodowo.
- ▶ Na sześciokąt mimośrodowo (2) założyć odpowiedni klucz i przekręcać nim, aż do ograniczenia luzu do minimum.
- ▶ Dokręcić obie nakrętki M12 (1) z momentem 35 - 45 Nm.



Zaniechanie tej konserwacji może spowodować uszkodzenie elementów układu kierowniczego.

### 6.3.12 KONTROLA I REGULACJA PASA NAPĘDOWEGO



6.3.12a

Należy regularnie kontrolować napięcie pasa napędowego. Pas jest napięty poprawnie, gdy siła 4 kP działająca w miejscu w równej odległości od obu kół pasowych (1) i (3) powoduje zgięcie pasa o około 1,5 cm. Gdy zwiększa się ilość zagięć, należy dostosować napięcie.

Pozycje na ilustracji to:

- (1) Koło pasowe pasa napędowego
- (2) Prowadzące koło pasowe
- (3) Napinające koło pasowe
- (4) Koło pasowe przekładni



Siłę można zmierzyć za pomocą standardowego dynamometru mechanicznego dostępnego w sklepach z takimi produktami.



6.3.12b

Dostosować napięcie pasa za pomocą nakrętki napinającej (6), aby sprężyna (5) było rozciągnięta do długości  $95 \pm 1$  mm.



Nie należy nadmiernie napinać pasa ponad ten poziom ponieważ skróci to jego żywotność i może również spowodować uszkodzenie przekładni!

### 6.3.13 WYMIANA PASÓW

Wymiana pasów napędowych jest bardzo trudną technicznie procedurą, która powinna być wykonana w autoryzowanym centrum serwisowym.

### 6.3.14 WYMIANA KOŁA

Przed zmianą koła należy zaparkować maszynę na twardej, poziomej powierzchni, wyłączyć silnik i wyjąć kluczyk ze stacyjki. Koła należy wymieniać w następujący sposób:



6.3.14

- ▶ Podnieść maszynę za pomocą odpowiedniego podnośnika po stronie, której będzie dotyczyć wymiana. Umieścić podnośnik pod wytrzymałą częścią ramy lub na ramieniu przekładni. Podeprzeć maszynę drewnianym klockiem, aby zapobiec jej stoczeniu się.
- ▶ Zdjąć kołpak (1) z koła (tylko koła przednie).
- ▶ Za pomocą odpowiedniego śrubokręta usunąć pierścień ustalający (2) i zdjąć podkładkę (3).

Podczas zakładania koła należy postępować w odwrotnej kolejności. Przed zamontowaniem koła należy wyczyścić wszystkie części i delikatnie nasmarować osm smarem plastycznym. Szczególnie dla tylnych kół smarowanie jest konieczne, aby w przyszłości koła mogły zostać zdjęte. **Jeśli smar nie zostanie naniesiony, założenie koła w przyszłości może być bardzo trudne.**

Podczas zakładania koła uważać na wzajemną pozycję wpustu na wałku i rowka w kole.

### 6.3.15 NAPRAWA USZKODZONYCH OPON

Maszyna wyposażona jest w opony bezdętkowe. W razie przebicia opony zlecić naprawę wulkanizatorowi albo autoryzowanemu serwisowi kosiarek Seco.

### 6.3.16 KONSERWACJA PRZEKŁADNI HYDROSTATYCZNEJ

Aby zapewnić prawidłowe funkcjonowanie przekładni, należy dbać o odpowiedni poziom oleju. Smarowniczkę przekładni są dostępne po demontażu wyrzutnika z maszyny (☐ 6.3.10). Odpowiednie wartości zostały podane w poniższej tabeli.

Rodzaj przekładni	Typ oleju	Poziom oleju
TUFF-TORQ K46	SAE 10W-40, API CD	przynajmniej połowa wysokości zbiornika wyrównawczego
TUFF-TORQ K46 DE	SAE 10W-40, API CD	2 cm od od szyjki wlewu
TUFF-TORQ K62	SAE 10W-40, API CD	Oznaczenie 5-7 na zbiorniku wyrównawczym
TUFF-TORQ K664, KXH 10	SAE 5W-50, API CD	Pomiędzy oznaczeniami śruby wlewu

#### Maszyny 106 4x4 :

W maszynach z systemem 4x4 konieczna jest wymiana oleju w przekładni po 50 godzinach pracy i potem wymiana zawsze po 200 godzinach pracy.

Aby zapewnić prawidłowe funkcjonowanie przekładni, należy dbać o odpowiedni poziom oleju. Wlew przekładni znajduje się pod maską maszyny (☐ 3.4.5). Odpowiednie wartości zostały podane w poniższej tabeli.

Rodzaj przekładni	Typ oleju	Poziom oleju
TUFF-TORQ K 664	SAE 5W-50, API SG synthetic oil	zgodnie z oznaczeniem na zbiorniku wyrównawczym (☐ 3.4.5).
KANZAKI KXH 10 N	SAE 5W-50, API SG synthetic oil	zgodnie z oznaczeniem na zbiorniku wyrównawczym (☐ 3.4.5).



Jeśli wystąpią problemy z przekładnią, należy natychmiast zgłosić się do autoryzowanego centrum serwisowego, aby uniknąć poważnego uszkodzenia.

### 6.3.17 MOMENT OBROTOWY POŁĄCZEŃ ŚRUBOWYCH

Mechanizm tnący:	Moment
Środkowa śruba ostrza	30 ± 3 Nm
Śruby M12 na kołach pasowych napędu koszenia	45 - 55 Nm
Śruba 10x25 KL 100 RIPP ramiona napędu krążka napinającego kosiarki samojezdnej	55 - 65 Nm

<b>Układ kierowniczy:</b>	
Śruba M8x30 segmentu układu kierowniczego	<b>15 - 25 Nm</b>
Nakrętka M12 segmentu układu kierowniczego	<b>35 - 45 Nm</b>
<b>Silnik:</b>	
Śruba sprzęgła elektromagnetycznego	<b>60 - 70 Nm</b>
Śruba mocowania koła pasowego pasa napędowego	<b>25 - 35 Nm</b>





W przypadku odkręcania i dokręcania nakrętek samozabezpieczających należy zawsze wymieniać nakrętki na nowe.

## 6.4 SMAROWANIE

Smarować maszynę zgodnie z ilustracją 6.4 i tabelą poniżej. Jeśli maszyna jest eksploatowana w bardzo zapylnym lub piaszczystym środowisku, należy smarować częściej.

Łożyska kulkowe kół napinających i prowadzących oraz łożyska mechanizmu tnącego są samosmarujące.

Przed rozpoczęciem smarowania należy wyłączyć silnik i poczekać, aż wszystkie ruchome części maszyny zatrzymają się.

Symbol	Opis	Czynność
	Syntetyczny środek smarny A00	---
	Olej SAE 30	---
<b>50</b>	Odstęp czasu w godzinach	---
(1)	Obrotowy bolec centralny obudowy osi	Smarować smarownicą
(2)	Łożyska obu przednich kół i bolce obudowy osi	Smarować smarownicą
(3)	Połączenie kątowe łączące drążki pociągowe (popychacze) układu kierowniczego	Zdemontować i nasmarować
(4)	Punkty obrotowe pedałów po obu stronach maszyny	Nasmarować bez demontażu
(5)	Śruba drążka pociągowego podnoszenia mechanizmu tnącego	Nasmarować bez demontażu
(6)	Półosie kół tylnych (przekładni)	Zdemontować koło i nasmarować
(7)	Element kulowy drążka pociągowego układu kierowniczego	Nasmarować bez demontażu
(8)	Punkty obrotowe mechanizmu podnoszenia mechanizmu tnącego	Nasmarować bez demontażu
(9)	Zębaty segment układu kierowniczego, mimośród i połączenie kątowe drążka pociągowego układu kierowniczego	Nasmarować bez demontażu
(10)	Bolec koła przedniego	Smarować smarownicą
(11)	Połączenie kątowe łączące drążki pociągowe (popychacze) układu kierowniczego	Zdemontować i nasmarować



6.4



Nie pozwalać, aby doszło do styczności oleju i środków smarnych z pasami napędowymi i ich kołami pasowymi. Dokładnie wytrzeć okolice smarowanych części przed smarowaniem i po jego zakończeniu.

Przed wyłączeniem maszyny z eksploatacji na długi okres dokładnie nasmarować wszystkie miejsca podane na ilustracji, szczególnie półosie przedniej i tylnej osi.

## 7 NAPRAWA USZKODZEŃ I USTEREK

Nie należy przeprowadzać żadnych napraw, nie posiadając odpowiednich kwalifikacji oraz odpowiedniego sprzętu technicznego. Naprawy opisane poniżej mogą zostać przeprowadzone przez użytkownika kosiarki. Przeprowadzenie przez użytkownika jakichkolwiek innych napraw, które nie zostały opisane w niniejszej instrukcji, spowoduje unieważnienie gwarancji. Producent nie ponosi odpowiedzialności za uszkodzenia powstałe w wyniku źle przeprowadzonej, samowolnej naprawy sprzętu przez użytkownika.

PROBLEMY Z SILNIKIEM		
PROBLEM	MOŻLIWE PRZYCZYNY	ROZWIĄZANIE PROBLEMU
<b>SILNIK NIE URUCHAMIA SIĘ</b>	Za mało paliwa lub brak paliwa w zbiorniku paliwa	▶ Uzupelnąć paliwo
	Błędna procedura uruchamiania silnika	▶ Sprawdzić procedurę zgodnie z <b>□ 5.2</b>
	Przepalony bezpiecznik	▶ Wymienić bezpiecznik
	Rozładowany lub uszkodzony akumulator	▶ Skontrolować napięcie na biegunach akumulatora – musi wynosić 12 V. Jeżeli nie, naładować akumulator albo zainstalować nowy. ▶ W nowej maszynie: - sprawdzić, czy akumulator jest włączony i naładowany. - wyjąć świecę zapłonową i upewnić się, czy nie zgromadza się olej w cylindrze z powodu niepoprawnej manipulacji
	Uszkodzona lub zatkana świeca zapłonowa lub błędna szczelina świecy	▶ Oczyszczyć świecę zapłonową, wyregulować szczelinę świecy ( <b>□ 6.3.2</b> ).
	Luźne lub uszkodzone przewody elektryczne, uszkodzone przełączniki układu elektrycznego	▶ Sprawdzić, czy przewody są dokręcone i dokręcić w razie potrzeby. ▶ Wymienić uszkodzone przewody lub wadliwe przełączniki.
	Wadliwa praca silnika lub układu elektrycznego maszyny	▶ Sprawdzić ponownie silnik zgodnie z zaleceniami instrukcji obsługi producenta silnika. ▶ Zlecić sprawdzenie układu elektrycznego w specjalistycznym warsztacie.
<b>SILNIK OBRACA SIĘ, ALE NIE MOŻNA GO URUCHOMIĆ</b>	Błędna procedura uruchamiania silnika	▶ Sprawdzić, czy zastosowano zalecaną procedurę uruchamiania silnika ( <b>□ 5.2</b> ). Sprawdzić, czy paliwo w zbiorniku jest czyste.
	Zatkany filtr paliwa	▶ Skontrolować filtr paliwa i ewentualnie wyczyścić go
	Zamknięty dopływ paliwa	▶ Skontrolować, czy otwarty jest dopływ paliwa (tylko w maszynach z silnikiem dwucylindrowym (V TWIN))
	Przełącznik ssania nie został wyciągnięty	▶ Przesunąć dźwignię przepustnicy na pozycję "SSANIE".
<b>SILNIK PRACUJE, ALE MASZYNA NIE PORUSZA SIĘ PO WCIŚNIĘCIU PEDAŁU JAZDY</b>	Wadliwa praca silnika lub układu elektrycznego maszyny	▶ Sprawdzić ponownie silnik zgodnie z zaleceniami instrukcji obsługi producenta silnika. ▶ Zlecić sprawdzenie układu elektrycznego w specjalistycznym warsztacie.
	Luźny pas napędowy	▶ Sprawdzić napięcie pasa i napiąć w razie potrzeby ( <b>□ 6.3.12</b> )
	Odcięte lub uszkodzone rowki na kole pasowym silnika i przekładni	▶ Sprawdzić koło pasowe silnika i przekładni, wymienić uszkodzone części
<b>SILNIK GRZECHOCZE LUB STUKA</b>	Włączony hamulec postojowy	▶ Dezaktywować hamulec postojowy naciśnięciem pedału hamulca.
	Nieodpowiednia ilość oleju lub błędny typ oleju	▶ Sprawdzić poziom oleju w silniku ( <b>□ 3.4.1</b> )

## PROBLEMY Z JAZDĄ

PROBLEM	MOŻLIWE PRZYCZYNY	ROZWIĄZANIE PROBLEMU
<b>ODGŁOS "PISKU" PODCZAS JAZDY</b>	Zużyte lub uszkodzone pasy, koła pasowe prowadzące lub napinające	▶ Sprawdzić stan pasów i napinających kół pasowych. Jeśli problem utrzymuje się, niezwłocznie skontaktować się z autoryzowanym centrum serwisowym.
<b>PODCZAS JAZDY WYSTĘPUJĄ BARDZO DUŻE DRGANIA</b>	Uszkodzone lub odkształcone koła pasowe	▶ Sprawdzić stan kół pasowych. W razie potrzeby należy dokonać wymiany.
	Pas napędowy jazdy jest uszkodzony	▶ Skontrolować, czy pas napędowy jazdy nie ma uszkodzone miejsca lub inne nieprawidłowości. Wymienić w razie potrzeby.
	Luźny pas napędowy	▶ Sprawdzić napięcie pasa (☐ 6.3.12). Napiąć w razie potrzeby.
	Niewyważone ostrza tnące	▶ Sprawdzić, czy ostrza są wyważone. W razie potrzeby należy wyważyć lub wymienić ostrza.

## PROBLEMY Z PASAMI

PROBLEM	MOŻLIWE PRZYCZYNY	ROZWIĄZANIE PROBLEMU
<b>PAS NAPĘDOWY MASZINY ŚLIZGA SIĘ</b>	Pas napędowy jazdy jest za słabo napięty	▶ Sprawdzić napięcie pasa i napiąć w razie potrzeby (☐ 6.3.12)
	Pas napędowy jest uszkodzony lub zużyty	▶ Sprawdzić stan pasa - wymienić w razie potrzeby.
	Koło pasowe silnika lub przekładni jest uszkodzone.	▶ Sprawdzić jego stan i wymienić w razie potrzeby.
	Mechanizm sprzęgła jest zablokowany przez ciało obce.	▶ Sprawdzić sprzęgło i usunąć ewentualne ciała obce
<b>PAS NAPĘDOWY MASZINY TRZESZCZY</b>	Pas napędowy jazdy jest za słabo napięty	▶ Sprawdzić napięcie pasa i napiąć w razie potrzeby (☐ 6.3.12) ▶ Jeśli nie działają poprawnie, zlecić ich regulację w autoryzowanym serwisie.
<b>PAS NAPĘDOWY SPADA PODCZAS PRACY</b>	Pas napędowy jazdy jest za słabo napięty	▶ Sprawdzić napięcie pasa i napiąć w razie potrzeby (☐ 6.3.12)
	Przebieg pasa napędowego jest niepoprawny	▶ Sprawdzić stan kół pasowych. Wykonać regulację w razie potrzeby.
	Uszkodzone koła pasowe	▶ Sprawdzić, czy nie są uszkodzone koła pasowe. W razie potrzeby wymienić zużyte części.
<b>KIEROWNICA ŚLIZGA SIĘ LUB JEST LUŻNA</b>	Duża szczelina w mechanizmie sprzęgła jazdy	▶ Sprawdzić szczelinę w mechanizmie sprzęgła jazdy. Odchylenie mogą wynikać z wygięcia uchwyty łożyska sprzęgła. Wymienić w razie potrzeby.
	Odległość pomiędzy segmentem a zębatką jest za duża	▶ Sprawdzić, czy między zębatką kierowniczą a kołem zębatym nie ma nadmiernego luzu. Jeśli jest, wyregulować segment zębaty.
	Zużyte złącza kulowe i kielichowe	▶ Sprawdzić zużycie złączy kulowych. Wymienić złącza, jeśli jest to konieczne.

## PROBLEMY Z MECHANIZMEM TNĄCYM

PROBLEM	MOŻLIWE PRZYCZYNY	ROZWIĄZANIE PROBLEMU
<b>NIERÓWNE ŚCINANIE TRAWY PRZEZ MECHANIZM TNĄCY</b>	Trawa i zabrudzenia nagromadzone wewnątrz mechanizmu tnącego	▶ Usunąć trawę spod obudowy mechanizmu tnącego.
	Tępe lub odkształcone ostrza	▶ Skontrolować stan ostrzy i w razie potrzeby je naostrzyć lub wymienić (▣ 6.3.6)
	Uszkodzony lub zużyty wał ostrza	▶ Sprawdzić stan wału.
	Jeden lub oba pasy są za słabo napięte	▶ Sprawdzić napięcie i napiąć w razie potrzeby (▣ 6.3.8 a 6.3.9).
<b>POMIĘDZY WIRNIKAMI OSTRZY POZOSTAJE NIESKOSZONY PAS</b>	Tępe lub odkształcone ostrza	▶ Skontrolować stan ostrzy i w razie potrzeby je naostrzyć lub wymienić (▣ 6.3.6)
	Uszkodzona obudowa łożyska	▶ Sprawdzić stan łożysk i przeprowadzić naprawę lub wymianę w oparciu o wyniki kontroli. Przy koszeniu grubej bądź zbyt mokrej trawy mogą pozostawać nieskoszone pasma. Prędkość koszenia powinna zostać dostosowana do panujących warunków poprzez ustawienie odpowiedniego biegu. Nie należy włączać silnika z w pełni otwartą przepustnicą.
<b>MECHANIZM TNĄCY WYRYWA KĘPKI DARNI</b>	Zgięte ostrza	▶ Skontrolować stan ostrzy i w razie potrzeby je wymienić (▣ 6.3.6)
	Uszkodzona obudowa łożyska	▶ Sprawdzić stan łożysk i przeprowadzić naprawę lub wymianę w oparciu o wyniki kontroli.
	Pas napędowy jest za słabo napięty	▶ Sprawdzić napięcie pasa napędowego (▣ 6.3.8 i 6.3.9) i napiąć go w razie potrzeby.
	Nieodpowiednia wysokość koszenia	▶ Skontrolować wysokość koszenia i ewentualnie ją zmienić. Darni jest wrywana częściej w nierównym terenie.
<b>MECHANIZM TNĄCY NIE WYRZUCA SKOSZONEJ TRAWY</b>	Trawa nagromadzona wewnątrz mechanizmu tnącego	▶ Usunąć trawę spod obudowy mechanizmu tnącego. Gdy trawa jest mokra, wyrzutnik i dolna strona wylotu mechanizmu tnącego może zatykać się trawą. Nie kosić mokrej trawy.
	Pas napędowy jest za słabo napięty	▶ Sprawdzić napięcie pasa napędowego (▣ 6.3.8 i 6.3.9) i napiąć go w razie potrzeby.
	Nieodpowiednia prędkość jazdy	▶ Dostosować prędkość jazdy warunkom koszenia. Nie należy włączać silnika z w pełni otwartą przepustnicą. Podczas koszenia wysokiej trawy, pierwsze koszenie należy wykonać z wysoko ustawionym mechanizmem tnącym, a drugie na normalnej wysokości. Postępować zgodnie z danymi z rozdz. 5.5.3.
	Błędna instalacja ostrza	▶ Przekonać się, przede wszystkim po wymianie ostrza, że ostrza zamontowane zostało poprawnie.

## PROBLEMY Z MECHANIZMEM TNĄCYM (ciąg dalszy)

PROBLEM	MOŻLIWE PRZYCZYNY	ROZWIĄZANIE PROBLEMU
<b>PAS NAPĘDOWY MECHANIZMU TNĄCEGO KOSIARKI ZATRZYMUJE SIĘ PODCZAS DZIAŁANIA</b>	Uszkodzony pas napędowy mechanizmu tnącego	▶ Sprawdzić stan pasa. Możliwe, że pas wyskoczył z koła pasowego lub uległ uszkodzeniu. Wymienić w razie potrzeby.
	Pas napędowy jest za słabo napięty	▶ Sprawdzić napięcie pasa napędowego (☐ 6.3.8 i 6.3.9) i napiąć go w razie potrzeby. Sprawdzić także prowadzenie pasa.
	Nieodpowiednia wysokość koszenia	▶ Skontrolować ustawienie wysokości koszenia, w razie potrzeby wykonać regulację.
	Ruch pasa jest blokowany przez ciała obce	▶ Skontrolować ruch pasa i w razie potrzeby usunąć wszystkie ciała obce lub zanieczyszczenia.
	Uszkodzone koła pasowe	▶ Skontrolować wszystkie koła pasowe. Wygięte bądź popękane koła pasowe mogą powodować problemy. Wymienić w razie potrzeby. Sprawdzić również wewnętrzną powierzchnię koła pasowego na silniku. Jeśli powierzchnia jest chropowata lub popękana, należy wymienić koło pasowe.
Zużyte części mechanizmu napinającego	▶ Sprawdzić zużycie części mechanizmu napinającego i wymienić w razie potrzeby.	
<b>PAS NAPĘDOWY MECHANIZMU TNĄCEGO ŚLIZGA SIĘ</b>	Trawa jest za wysoka lub mokra	▶ Jeśli trawa jest zbyt wysoka lub mokra, pas napędowy mechanizmu tnącego może się ślizgać. Sprawdzić, czy pas nie jest zużyty. Jeśli tak, wymienić.
	Pas napędowy jest za słabo napięty	▶ Sprawdzić napięcie pasa napędowego (☐ 6.3.8 i 6.3.9) i napiąć go w razie potrzeby.
	Zużyta lub uszkodzona sprężyna napinająca pasa koszenia	▶ Sprawdzić sprężynę napinającą mechanizmu napinającego pasa koszenia. Wymienić sprężynę, jeśli jest ona zbyt napięta lub uszkodzona.
<b>PAS NAPĘDOWY MECHANIZMU TNĄCEGO NADMIERNIE SIĘ ZUŻYWA</b>	Ruch pasa jest blokowany przez ciała obce	▶ Sprawdzić wszystkie miejsca wzdłuż przebiegu pasa. Sprawdzić, czy ruch pasa nie jest blokowany przez żaden obiekt. Jeśli tak, usunąć blokujący obiekt.
	Uszkodzone koła pasowe	▶ Skontrolować koła pasowe, w razie uszkodzenia wymienić je.
	Nieodpowiednia wysokość koszenia	▶ Skontrolować ustawienie wysokości koszenia, w razie potrzeby wykonać regulację.
	Pas napędowy jest za słabo napięty	▶ Sprawdzić napięcie pasa napędowego (☐ 6.3.8 i 6.3.9) i napiąć go w razie potrzeby.
<b>OSTRZA SĄ UNIERUCHOMIONE</b>	Uszkodzony lub zużyty pas napędowy ostrza	▶ Sprawdzić stan pasa i wymienić go w razie potrzeby. Jeśli pas jest luźny, należy go napiąć.
	Uszkodzona sprężyna mechanizmu napinającego	▶ Sprawdzić stan sprężyny mechanizmu napinającego i wymienić w razie potrzeby.
	Ruch pasa jest blokowany przez ciała obce	▶ Sprawdzić, czy ruch pasa nie jest blokowany przez żaden obiekt. Jeśli tak, usunąć blokujący obiekt.
<b>OSTRZA ZATRZYMUJĄ SIĘ Z OPÓŹNIENIEM</b>	Pas napędowy jest za słabo napięty	▶ Sprawdzić napięcie pasa napędowego (☐ 6.3.8 i 6.3.9) i napiąć go w razie potrzeby. Jeśli napięcie pasa jest niemożliwe z powodu nadmiernego zużycia, wymienić pas.
	Ruch pasa jest blokowany przez ciała obce	▶ Sprawdzić, czy ruch pasa nie jest blokowany przez żaden obiekt. Jeśli tak, usunąć blokujący obiekt.
	Błędnie działające sprzęgło elektromagnetyczne	▶ Sprawdzić, czy sprzęgło elektromagnetyczne odłącza się prawidłowo. Jeśli sprzęgło nie działa prawidłowo, należy je wymienić bądź naprawić w autoryzowanym centrum serwisowym.



## PROBLEMY Z MECHANIZMEM TNĄCYM (ciąg dalszy)

PROBLEM	MOŻLIWE PRZYCZYNY	ROZWIĄZANIE PROBLEMU
<b>PODCZAS URUCHAMIANIA MECHANIZMU TNĄCEGO PASY NADMIERNIE DRGAJĄ</b>	Uszkodzone ostrza	▶ Sprawdzić, czy ostrza nie są wygięte ani skrzywione oraz czy są dobrze wyważone. Jeśli są odkształcone, wymienić.
	Uszkodzony pas napędu ostrzy	▶ Sprawdzić, czy na pasie nie ma wypalonych miejsc ani nierówności, które mogłyby powodować drgania. Jeśli pas jest uszkodzony, należy go wymienić.
	Zużyte lub uszkodzone ostrza	▶ Sprawdzić stan ostrzy. W razie potrzeby wymienić je.
	Błędnie działające sprzęgło elektromagnetyczne	▶ Sprawdzić, czy sprzęgło elektromagnetyczne działa prawidłowo. Jeśli sprzęgło nie działa prawidłowo, należy je wymienić bądź naprawić w autoryzowanym centrum serwisowym.
	Uszkodzone koło pasowe pasa silnika	▶ Sprawdzić również wewnętrzną powierzchnię koła pasowego na silniku. Jeśli powierzchnia jest chropowata lub popękana, należy wymienić koło pasowe.
	Usunąć nagromadzony materiał spod obudowy mechanizmu tnącego	▶ Sprawdzić, czy trawa nie zalega na spodzie mechanizmu tnącego. Usunąć trawę.
	Usterka mocowania silnika	▶ Sprawdzić, czy nie występuje usterka mocowania silnika. W razie potrzeby należy dokręcić lub wymienić śruby.
	Pas napędowy jest za słabo napięty	▶ Sprawdzić napięcie pasa (☐ 6.3.8). Napiąć w razie potrzeby.

### INNE PROBLEMY

<b>MASZYNA NIE MOŻE ZOSTAĆ PRZEPCHNIĘTA LUB JEST TO BARDZO TRUDNE</b>	Dźwignia odłączania jest w błędnym położeniu	▶ Sprawdzić położenie dźwigni odłączania (nie może znajdować się w pozycji "0").
<b>KIEROWANIE I PANOWANIE NAD MASZYNĄ JEST UTRUDNIONE</b>	Błędne ciśnienie w oponach	▶ Sprawdzić ciśnienie w oponach (☐ 3.4.4)
<b>NIE MOŻNA URUCHOMIĆ MASZYNY W NORMALNY SPOSÓB</b>	Usterka okablowania elektrycznego	▶ Użyć układu jazdy awaryjnej i pojechać maszyną w miejsce, z którego można ją odtransportować do serwisu (☐ 5.2.1)

## 7.1 ZAMAWIANIE CZĘŚCI ZAMIENNYCH

Zalecamy stosowanie oryginalnych części zamiennych, gwarantujących bezpieczeństwo i zgodność części. Części zamienne należy zawsze zamawiać poprzez dystrybutora lub autoryzowane centrum serwisowe, które posiada aktualne informacje techniczne na temat zmian produkcyjnych.

Dla szybkiej i precyzyjnej identyfikacji części zamiennej, należy zawsze zamieścić na formularzu zamówienia numer seryjny maszyny, który podany jest po drugiej stronie okładki niniejszej publikacji. Należy również podać rok produkcji maszyny, który znajduje się na etykiecie informacyjnej pod siedzeniem.

## 7.2 GWARANCJA

Niniejsze urządzenie zostało zaprojektowane i wykonane przy wykorzystaniu najnowocześniejszych technik produkcyjnych. Producent udziela gwarancji na swoje wyroby na okres dwudziestu czterech (24) miesięcy od daty zakupu do celów prywatnych i hobbystycznych. W przypadku używania produktu do zastosowań profesjonalnych okres gwarancyjny ograniczony jest do 12 miesięcy.

### Ogólne warunki gwarancji

- 1) Gwarancja obowiązuje począwszy od dnia zakupu. Producent, poprzez sieć sprzedaży i obsługi technicznej, wymienia bezpłatnie części z wadami materiałowymi, wadami powstałymi w toku obróbki oraz wadami produkcyjnymi. Gwarancja nie znosi prawa nabywcy przewidzianego w kodeksie cywilnym i dotyczącego roszczeń w wyniku wad i uszkodzeń spowodowanych przez sprzedany przedmiot.
- 2) Personel techniczny przystąpi do naprawy w czasie, na który pozwolą wymagania organizacyjne, zawsze najszybciej jak to możliwe.
- 3) **Aby skorzystać z naprawy gwarancyjnej, konieczne jest przedstawienie autoryzowanym pracownikom obsługi poniższej karty gwarancyjnej, ostemplowanej przez sprzedawcę, wypełnionej we wszystkich swoich częściach oraz faktury zakupu lub paragonu lub też innego wymaganego prawnie dokumentu sprzedaży z odnotowaną datą zakupu.**
- 4) Utrata gwarancji następuje w przypadku:
  - Widocznego braku konserwacji,
  - Nieprawidłowego użytkowania wyrobu lub jego przeróbek,
  - Stosowania niewłaściwych smarów lub paliwa,
  - Stosowania nieoryginalnych części zamiennych lub akcesoriów,
  - Wykonywania napraw przez osoby nieupoważnione.
- 5) Producent nie obejmuje gwarancją materiałów eksploatacyjnych i części podlegających normalnemu zużyciu podczas pracy urządzenia.
- 6) Gwarancja nie obejmuje prac mających na celu unowocześnienie i ulepszenie produktu.
- 7) Gwarancja nie obejmuje regulacji ani czynności konserwacyjnych, które będą konieczne w okresie gwarancyjnym.
- 8) Ewentualne uszkodzenia powstałe podczas transportu trzeba natychmiast zgłosić przewoźnikowi pod groźbą utraty gwarancji.
- 9) Dla silników innych marek (Briggs & Stratton, Subaru, Honda, Lombardini, Kohler, itp.) montowanych w naszych urządzeniach obowiązuje gwarancja udzielona przez producenta silnika.
- 10) Gwarancja nie obejmuje ewentualnych szkód, bezpośrednio lub pośrednio wyrządzonych osobom lub rzeczom z powodu usterek maszyny lub wynikłych z wymuszonego przedłużonego przestoju w pracy maszyny.

MODEL	DATA
Nr SERYJNY	SPRZEDAWCA
NABYWCA PAN/I.	

**Nie wysyłać! Załączyć jedynie w przypadku żądania naprawy gwarancyjnej.**

## 8 KONSERWACJA NA KONIEC SEZONU, PRZECHOWYWANIE MASZYN

Na koniec sezonu lub jeśli maszyna nie będzie używana przez dłużej niż 30 dni, należy ją jak najszybciej przygotować do przechowywania. Jeżeli w zbiorniku zostanie paliwo na ponad 30 dni, może utworzyć kleisty osad, który może uszkodzić rozrusznik oraz spowodować niską wydajność silnika. Dlatego należy opróżnić zbiornik z paliwem.



**Nigdy nie magazynować kosiarki samojezdnej w środku budynku albo źle wentylowanych pomieszczeniach, gdzie znajdują się wyziewy paliwa, otwarty płomień, iskrzenie lub płomienie zapalne, paleniska, centralne ogrzewanie, suche szmaty itp. Z paliwami i smarami obchodzić się ostrożnie, są one łatwopalne i nieostrożne obchodzenie się z nimi może spowodować poważne oparzenia albo szkody majątkowe.**

**Zbiornik paliwa należy opróżniać do certyfikowanego pojemnika oraz na zewnątrz, z dala od otwartego ognia.**

**Zalecana procedura, jaką należy wykonać, aby przygotować maszynę do przechowywania:**

- ▶ Należy dokładnie wyczyścić całą maszynę, a w szczególności wewnątrz mechanizmu tnącego (▣ 6.2.2).



**Do czyszczenia nie należy używać benzyny. Należy użyć preparatów odtłuszczających i ciepłej wody.**

- ▶ Aby zapobiec korozji, należy naprawić i pomalować miejsca, w których odprysnął lakier.
- ▶ Należy wymienić uszkodzone lub zużyte części i dokręcić wszystkie poluzowane śruby i nakrętki.
- ▶ Przygotować silnik do przechowywania zgodnie z instrukcją obsługi silnika.
- ▶ Nasmarować punkty smarowania zgodnie z diagramem smarowania (▣ 6.4).
- ▶ Poluzować pas klinowy napędzający mechanizm tnący (▣ 6.3.8)
- ▶ Wyjąć akumulator, wyczyścić go i w pełni naładować. Pusty akumulator może zamrznąć i pęknąć. Według potrzeby, akumulator pozostawić w chłodnym i suchym miejscu. Ładowanie akumulatora należy wykonywać co 30 dni oraz regularnie kontrolować stan napięcia
- ▶ Przechowywać kosiarkę w zamkniętym, czystym i suchym pomieszczeniu.



**Aby utrzymać maszynę w najlepszym stanie roboczym na następny sezon, zalecane jest zlecenie co rok autoryzowanemu centrum serwisowemu wykonanie kontroli oraz regulacji.**

**LOBEST** Kft.  
Kertigépek és alkatrészek

**WWW.LOBEST.HU**

## 9 UTYLIZACJA MASZINY

Po zakończeniu cyklu użytkowania maszyny, właściciel jest odpowiedzialny za jej likwidację. Można ją wykonać na dwa sposoby:

- a) Przekazanie maszyny autoryzowanemu przedsiębiorstwu (złomowisko samochodowe, przedsiębiorstwo komunalne itp.). Po przekazaniu maszyny do likwidacji, uzyskuje się dokument potwierdzający.
- b) Samodzielna likwidacja maszyny. W takim wypadku zalecamy postępowanie według poniższej procedury:
- ▶ Produkt należy zlikwidować, poddając materiały recyklingowi zgodnie z obowiązującym prawem.
  - ▶ Rozłożyć całą maszynę.
  - ▶ Wyczyścić, zapakować i schować wszystkie części, które można ponownie wykorzystać.
  - ▶ Pozostałe elementy podzielić na te, które nie są szkodliwe dla środowiska i te które są, tj. gumowe (uszczelki), resztki smaru na łożyskach lub przekładniach. Z częściami nieprzyjawnymi dla środowiska naturalnego należy postępować zgodnie z odpowiednią ustawą odpadową w obowiązującym brzmieniu w kraju użytkownika maszyny.
  - ▶ Odpady należy oddzielić i likwidować zgodnie z obowiązującymi katalogami, będącymi zgodnymi z odpowiednimi rozporządzeniami. Z częściami przyjaznymi dla środowiska naturalnego należy postępować jak z surowcami wtórnymi przeznaczonymi do następnego użytku.

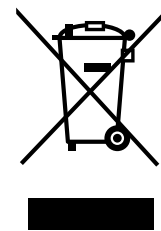

[WWW.LOBEST.HU](http://WWW.LOBEST.HU)

## 10 DEKLARACJA ZGODNOŚCI WE (tłumaczenie)

stosownie do: **Dyrektywa Parlamentu Europejskiego i Rady nr 2006/42/WE (rozporządzenie rządu NV 176/2008 Coll.)**  
**Dyrektywa Parlamentu Europejskiego i Rady nr 2014/30/WE (rozporządzenie rządu NV 117/2016 Coll.)**  
**Dyrektywa Parlamentu Europejskiego i Rady nr 2000/14/WE (rozporządzenie rządu NV 9/2002 Coll.)**

A. My: EMAK spa via Fermi, 4 - 42011 Bagnolo in Piano (RE) ITALY

wydajemy na swą wyłączną odpowiedzialność niniejszą deklarację

B. Urządzenie mechaniczne

- nazwa: Kosiarka samojezdna
- typ: **Oleo-Mac OM 106/24 K H 4x4 - OM 105J/22 H - OM 105J/24 K H - OM 106/16 K H - OM 106/17,5 H - OM 106/24 K H - OM 106/18 H - OM 124/22 H - OM 124/24 K H**  
**Efco EF 106/24 K H 4x4 - EF 106/24 K H 4x4 HD - BLE 506/24 K H - SRE 506/24 K H**  
**Essential - EF 105J/22 H - EF 105J/24 K H - EF 106/15,5 H - EF 106/16 K H - EF 106/17,5 H - EF 106/24 K H - EF 106/18 H - EF 110/24 K HH - EF 124/22 H - EF 124/24 K H**  
**GUEM LE 26/102 HA**
- numer seryjny: **00001÷99999**

C. Przepisy stanowiące podstawę stwierdzenia zgodności:

ČSN EN ISO 12100, ČSN EN ISO 5395-1,3, ČSN EN ISO 14982:2009

D. Ocena zgodności została przeprowadzona zgodnie z odpowiednią procedurą, opisaną w:

- Dyrektywa Parlamentu Europejskiego i Rady nr 2006/42/WE, Załącznik VIII, (równorzędne z załącznikiem 8, NV nr 176/2008 Coll.)
  - Dyrektywa Parlamentu Europejskiego i Rady nr 2014/30/WE, Załącznik II, (równorzędne z załącznikiem 2, NV nr 117/2016 Coll.)
  - Dyrektywa Parlamentu Europejskiego i Rady nr 2000/14/WE, Załącznik VI, (równorzędne z załącznikiem 5, NV nr 9/2002 Coll.)
- Státní zkušebna strojů a.s. (SZS, a.s.), NB 1016  
Třanovského 622/11  
163 04 Praha 6 Řepy, Czechy

E. Typ narzędzia tnącego: nóż obrotowy.

Szerokość koszenia: **102 cm (105J - 106 - 506 - 102) - 110 cm (110) - 122 cm (124)**

F. Potwierdzamy, że:

- to urządzenie mechaniczne spełnia wszystkie odpowiednie wymogi powyższych dyrektyw (NV)
- zostały podjęte odpowiednie kroki, aby zapewnić zgodność wszystkich produktów wprowadzanych na rynek z dokumentacją oraz przepisami technicznymi.
- gwarantowany poziom mocy akustycznej  $L_{WA}$  wynosi 100 dB(A)

Zmierzone wartości średnie mocy akustycznej zależą od używanego silnika:

SILNIK	Obroty (min <sup>-1</sup> )	Zmierzona wartość mocy akustycznej [dB(A)]
B&S Vanguard 23 HP (3867)	2700	99
B&S 7220 PXi (40U8)	2700	100
B&S 7220 EXi (40N8)	2700	100
B&S 7220 CXi (40T8)	2800	100
B&S 8240 PXi (44U6)	2800	100
B&S 8260 CXi (44C7)	2800	100
Kawasaki FS 600V	2700	99
Loncin LC1P92F	2700	99
Loncin LC2P77F	2700	99

Dokumentacja techniczna w zakresie według załącznika VII do Dyrektywy Parlamentu Europejskiego i Rady nr 2000/14/WE i według załącznika V do Dyrektywy Parlamentu Europejskiego i Rady nr 2000/14/WE przechowywana jest u producenta pod adresem:

Bagnolo in Piano (RE) Italy 2. 1. 2022

  
  
Fausto Bellamico - President

Seco Industries, s.r.o. Nieustannie kontynuuje rozwój i udoskonalanie wszystkich produkowanych maszyn, dlatego może dojść do odchyień od rzeczywistości tekstu i rysunków podanych w niniejszej instrukcji. Na tej podstawie nie można zgłaszać żadnych roszczeń. Druk, powielanie, publikacja lub tłumaczenie (całości lub części) niniejszego dokumentu bez pisemnej zgody firmy Seco Industries, s.r.o. jest zabronione. Zmiany zastrzeżone.



[WWW.LOBEST.HU](http://WWW.LOBEST.HU)

# ELŐSZÓ

## Tisztelt vevő!

Köszönjük Önnek, hogy megvásárolta a **Emak S.p.A.** fűnyíró gépet. A **Seco Industries** kiváló minőségű fűnyíró és fűápoló gépeket, valamint különböző tartozékokat gyárt és szállít az európai és világ egyéb országaiba.





## A HASZNÁLATI ÚTMUTATÓRÓL

A használati útmutató tartalmazza a biztonságos szereléshez, üzemeltetéshez és karbantartáshoz kapcsolódó információkat valamint előírásokat, illetve tájékoztatást nyújt a gép lehetőségeiről és műszaki paramétereiről. A használati útmutatót a gépet szerelő, üzemeltető és karbantartó személyeknek ismerniük kell.

A gépen végzett bármilyen munka előtt a használati útmutatót alaposan tanulmányozza át. A gép optimális kihasználása és megfelelő használata, továbbá a gép hosszú élettartama érdekében tartsa be az útmutatóban leírtakat.

## A HASZNÁLATI ÚTMUTATÓBAN ALKALMAZOTT JELEK

A használati útmutatóban az alábbi jelekkel találkozhat

JEL	JELENTÉS
	A „FIGYELMEZTETÉS” és „VESZÉLY” jelek olyan előírásokra hívják fel a figyelmét, amelyeknek a figyelmen kívül hagyása súlyos személyi sérülésekhez, és/vagy a gép meghibásodásához és anyagi károkhoz vezethet.
	Fontos figyelmeztetés, tulajdonság vagy eljárás, amelyet szerelés, használat és karbantartás közben be kell tartani.
	A géphez vagy tartozékaihoz kapcsolódó hasznos információ.
	A használati útmutató elején található ábrákra való hivatkozás. A jelhez tartozó szám a kapcsolódó ábra száma.
	A jelen útmutató (vagy egyéb útmutató) egyéb fejezeteiben leírtakra vonatkozó hivatkozás. A jelhez tartozó szám a kapcsolódó fejezet száma.

## EGYÉB FIGYELMEZTETÉSEK

A használati útmutató a fűnyíró gép elválaszthatatlan része. Ha a gépet eladja, akkor a használati útmutatót is adja át a vevőnek. A használati útmutatót későbbi felhasználásokhoz is őrizze meg.

**A gépet addig ne használja és ne helyezze üzembe, amíg a jelen útmutatót figyelmesen végig nem olvasta. Különösen fontos a használatához kapcsolódó biztonsági előírásokat tartalmazó fejezet ismerete és az ott található előírások folyamatos betartása.**

A jelen útmutatóban található ábrák nem minden esetben felelnek meg a tényleges kivitelnek, ez azonban nem jelent akadályt a gép működési elveinek és a használat módjának a megértéséhez.

## BIZONYTALANSÁG ESETÉN

A gyakorlatban sokszor előfordulhat olyan váratlan helyzet, amellyel a használati útmutató nem foglalkozott és amelyet nem lehetett előre látni. Amennyiben bizonytalan az ilyen helyzet megfelelő megoldásában, akkor forduljon a gép gyártójához, vagy a több, mint 100 márkakereskedő valamelyikéhez, illetve az Európában található márkaszervizekhez. A gyártónál felkészített szakemberek tanácsot adnak a legjobb megoldás megtalálásához.

# 1 MŰSZAKI INFORMÁCIÓK

## 1.1 RENDELTETÉS

A STARJET márkanéven forgalmazott kéttengelyes fűnyíró gép önjáró fűnyíró gép, amelyet **sima és vízszintes, idegen tárgyakat (pl. letört gallyakat, követ, fix tárgyakat stb.) nem tartalmazó, maximum 10 cm magas füves területek nyírásához** lehet használni (pl. parkokban, sportpályákon, játszótéren stb.). A gép enyhén lejtős területen is használható. **A lejtő nem lehet 12°-nál (21%-nál) nagyobb, 4x4-es hajtás esetén a lejtő nem lehet 15°-nál (27%-nál) nagyobb.**



**A fentiekől eltérő, illetve a jelen önjáró gép paramétereit és lehetőségeit meghaladó, bármilyen más használat a rendeltetéstől eltérő használatnak minősül.** Az ebből eredő károkért a gyártó és a forgalmazó semmilyen felelősséget sem vállal. Az esetleges károkért a gép használója felel. A felhasználó kötelezettséget vállal arra, hogy **a gép szerelését, használatát és karbantartását csak a szerelési, használati és karbantartási utasításokat, valamint a kapcsolódó biztonsági előírásokat ismerő és azokat szigorúan betartó személyek fogják végrehajtani.**

A géphez illetve a gépre **csak a gyártó által jóváhagyott tartozékokat lehet csatlakoztatni és felszerelni.** Idegen tartozékok használata a garancia azonnali megszűnését vonhatja maga után.

## 1.2 A FŰNYÍRÓ GÉP FŐ RÉSZEI

A fűnyíró gép az alábbi fő csoportokból áll:

### (1) Alváz lökhárítóval

A lökhárítóval szerelt alváz teherhordó elem, amelyre a gép többi részei vannak felszerelve.

### (2) Karosszéria

A karosszéria műanyag és fém lemezekből készült, amelyek biztonságosan fedik le a motort és az elektromos részeket, valamint a gép mechanikus elemeit. Nappali és éjszakai világítással is fel van szerelve.

### Akkumulátor és biztosító burkolat

A kormány alatt található burkolat alatt található az akkumulátor és a biztosító doboz.

### (4) Traktorvezető hely

A kényelmes vezetőülésről az összes kezelőelem jól elérhető.

### (5) Fűgyűjtő

A fűgyűjtő kosár acél keretből, textil zsákból és ürítő karból áll.

### (6) Üzemanyagtartály

Az üzemanyag egyszerűen betölthető és ellenőrizhető a benzin mennyisége.

### (7) Fűkidobó csatorna

A fűnyíró egységet köti össze fűgyűjtővel. A csatorna továbbítja a levágott fűvet a fűgyűjtőbe.

### 8) Fűnyíró egység

A fűnyíró egység végzi a fű nyírását és a fű gyűjtését. Az egység burkolatból, fő lapból és két fűnyíró késből áll.



1.2



## 1.3 GYÁRTÓI TÁBLA ÉS EGYÉB JELEK A GÉPEN













### GYÁRTÓI TÁBLA (A)

 1.3	1. Gép típusa
	2. Motor típusa
	3. Gyártás éve
	4. Tömeg
	5. A gyártó neve és címe
	6. Megfelelőségi jel
	7. Gyártó logója







A gép gyártási számát a gép eladója a használati útmutató fedőlapjának a belső felére írja be (az eladáskor).



### AZ ÜLÉS ALATT TALÁLHATÓ CÍMKÉK (B) ÉS (C)

 1.3		Veszély!		Üzemeltetés közben ne fogja meg!		A javítást a használati útmutató alapján hajtsa végre!		Menet közben a gépről ne szálljon le!
		Figyeljen! Elrepülő tárgyak!		Olvassa el a használati utasítást.		Személyek közelében ne nyírjon fűvet!		Utasok szállítása tilos!
		Ne haladjon túl lejtős területen!		Az illetéktelen személyek álljanak megfelelő távolságban!		Maximális lejtés!		

### CÍMKÉK A MENETPEDÁLNAÁL (D)

 1.3		Hátramenet
		Előre menet
		Gyorsan
		Lassan



### CÍMKÉK A GÉP BAL ÉS JOBB OLDALÁN (D)

 1.3		Figyelem! Forró felület!		Égési sérülés veszélye!
--	---	--------------------------	---	-------------------------



### CÍMKÉK A FŰNYÍRÓ EGYSÉGNÉL (F)

 1.3		Veszély!		Ne lépjen rá!
		Forgó szerszámok		Garantált akusztikus teljesítményszint (a 2000/14/EK szerint)



### CÍMKE AZ ÜZEMANYAGTARTÁLYON (G)

 1.3		Üzemanyagtartály térfogata
--	---	-------------------------------

### CÍMKÉK A FÉKPEDÁLNÁL (H)

 1.3		Fék
--	---	-----

### CÍMKE A DIFFERENCIÁLZÁR PEDÁLNÁL (I)

 1.3		A differenciálzár bekapcsolása		A differenciálzár kikapcsolása
--	---	-----------------------------------	---	-----------------------------------





A gépen **elhelyezett címkéket és jeleket eltávolítani vagy tönkretenni tilos**. A címkék és jelek sérülése vagy olvashatatlansága esetén rendeljen új címkét a gép eladójától.

 **Best**<sup>Kft.</sup>  
Kertigépek és alkatrészek

[WWW.LOBEST.HU](http://WWW.LOBEST.HU)

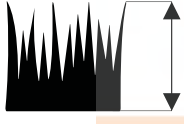
## 1.4 MŰSZAKI ADATOK

ALAP PARAMÉTEREK		MÉRTÉKEGYSÉG	TÍPUS			
			106	106 4x4	110	124
	Gépméretek (hosszúság x szélesség x magasság) *	[cm]	242 x 106 x 116		210 x 116 x 125 (fügyűjtő nélkül)	258 x 127 x 129
	Tömeg (töltetek és gépkezelő nélkül)	[kg]	271	330	297 (fügyűjtő nélkül)	303
	Tengelytáv	[cm]	120			
	Mellső/hátsó nyomtáv (első / hátsó)	[cm]	Sebességváltó TT 46 76 / 73		Sebességváltó TT 664 83 / 73	
	Kerékméret (első / hátsó)	["]	16 x 6.50-8 / 20 x 10-8			
	Menetsebesség (előre/hátra)	[km/h]	9 / 4,5			
	Nyírható fűmagasság	[mm]	25 - 95		35 - 90	25 - 90
	Nyírási szélesség	[cm]	102		110	122
	Fügyűjtő térfogata	[l]	320 / 380			
	Üzemanyagtartály térfogata	[l]	13			
	Üzemanyag típusa	---	Ólmozatlan benzín, 95 oktán			
	Akkumulátor típusa (kapacitás és feszültség)	---	12V - 28Ah / 12V - 32Ah			

\* Az adatok csak közelítő értékek, a tényleges értékek függnek a gép típusától és a megvásárolt fügyűjtőtől.

## 106 / 106 4x4

Motor	Fordulatszám (f/p)	A zajnyomás szintje a gépkezelő helyén $L_{pAd}$ (dB) EN ISO 5395-1	Garantált akusztikus teljesítményszint $L_{WAG}$ (dB) 2000/14/EK	Deklarált rezgésszint (m.s <sup>-2</sup> ) EN ISO 53951-1	
				összes rezgés $a_{wd}$	kézre átvitt rezgés $a_{hvd}$
B&S Vanguard 23 HP (3867)	2700	84 + 4	99	1,6 + 0,6	< 2,5
B&S 7220 PXi (40U8)	2700	84 + 2	100	0,9 + 0,4	6,0 + 2,4
B&S 7220 EXi (40N8)	2700	84 + 2	100	0,9 + 0,4	6,0 + 2,4
B&S 7220 CXi (40T8)	2800	84 + 4	100	0,9 + 0,5	< 2,5
B&S 8240 PXi (44U6)	2800	84 + 2	100	1,0 + 0,4	2,7 + 1,4
B&S 8260 CXi (44C7)	2800	83 + 4	100	1,0 + 0,5	< 2,5
Kawasaki FS 600V	2700	83 + 1	99	1,3 + 0,5	3,4 + 1,8
Loncin LC1P92F	2700	85 + 4	99	0,8 + 0,4	2,6 + 1,3
Loncin LC2P77F	2700	83 + 4	99	0,8 + 0,4	4,14 + 2,1

## 110

Motor	Fordulatszám (f/p)	A zajnyomás szintje a gépkezelő helyén $L_{pAd}$ (dB) EN ISO 5395-1	Garantált akusztikus teljesítményszint $L_{WAG}$ (dB) 2000/14/EK	Deklarált rezgésszint (m.s <sup>-2</sup> ) EN ISO 53951-1	
				összes rezgés $a_{wd}$	kézre átvitt rezgés $a_{hvd}$
B&S Vanguard 23 HP (3867)	2900	84 + 4	97	1,6 + 0,6	< 2,5
B&S 7220 PXi (40U8)	2900	84 + 2	99	0,9 + 0,4	6,0 + 2,4
B&S 7220 EXi (40N8)	2900	84 + 2	99	0,9 + 0,4	6,0 + 2,4
B&S 8240 PXi (44U6)	2900	84 + 2	99	1,0 + 0,4	2,7 + 1,4
Loncin LC2P77F	2900	83 + 4	100	0,8 + 0,4	4,14 + 2,1

## 124

Motor	Fordulatszám (f/p)	A zajnyomás szintje a gépkezelő helyén $L_{pAd}$ (dB) EN ISO 5395-1	Garantált akusztikus teljesítményszint $L_{WAG}$ (dB) 2000/14/EK	Deklarált rezgésszint (m.s <sup>-2</sup> ) EN ISO 53951-1	
				összes rezgés $a_{wd}$	kézre átvitt rezgés $a_{hvd}$
B&S Vanguard 23 HP (3867)	3000	84 + 4	103	1,6 + 0,6	< 2,5
B&S 7220 PXi (40U8)	3000	84 + 2	104	0,9 + 0,4	6,0 + 2,4
B&S 7220 CXi (40T8)	2800	84 + 4	105	0,9 + 0,5	< 2,5
B&S 8260 CXi (44C7)	3000	83 + 4	104	1,0 + 0,5	< 2,5
Loncin LC2P77F	3000	83 + 4	104	0,8 + 0,4	4,14 + 2,1



Az EN ISO 5395-1 szerint mért értékek megfelelnek az EN 836+A4 által előírt értékeknek

## Magyarázat:

Motorok	Sebességváltók
B&S Vanguard 23 HP (3867) = Briggs & Stratton Vanguard 23 HP B&S 7220 PXi (40U8) = Briggs & Stratton V-TWIN 7000PXi SERIES B&S 7220 EXi (40N8) = Briggs & Stratton V-TWIN 7000EXi SERIES B&S 7220 CXi (40T8) = Briggs & Stratton V-TWIN SERIES 7 COMMERCIAL SERIES B&S 8240 PXi (44U6) = Briggs & Stratton V-TWIN 8000PXi SERIES B&S 8260 CXi (44C7) = Briggs & Stratton SERIES 8 COMMERCIAL SERIES	TT46 = TUFF-TORQ K46 TT62 = TUFF-TORQ K62 TT664 = TUFF-TORQ K664 + KXH 10

## 2 MUNKAVÉDELEM ÉS BIZTONSÁG MUNKA KÖZBEN

Ezt a fűnyírót az ilyen gépek gyártására vonatkozó nemzetközi szabványoknak és előírásoknak megfelelően terveztük meg és gyártottuk le. Az elektromos berendezések és alkatrészek megfelelnek a vonatkozó műszaki és érintésvédelmi előírásoknak, valamint szabványoknak. Minden elektromos alkatrész rendelkezik a szabvány által előírt megfelelő védelemmel, vagy olyan burkolatokban van elhelyezve, amelyek védelme megfelel a szabványok előírásainak.

A használati és biztonsági útmutatók betartása esetén a gép használata biztonságos.

### 2.1 BIZTONSÁGI UTASÍTÁSOK

Az önjáró fűnyíró gép használata közben a gépkezelő felelős a saját és a környezetben tartozó személyek épségéért. A gyártó nem vállal felelősséget a gép rendeltetésétől eltérő használatból, valamint a használati útmutatóban és a biztonsági előírásokban meghatározott feltételektől és utasításoktól eltérő használatból eredő személyi sérülésekért, anyagi károkért, gépsérülésekért és környezetszennyezésért.



**A munkavédelmi és biztonsági utasítások be nem tartása esetén ez az önjáró fűnyíró gép le tudja vágni a kezét, lábat stb. illetve nagy erővel tud tárgyakat eldobni, tehát súlyos vagy akár halálos sérüléseket is tud okozni, valamint jelentős anyagi károk és meghibásodások következhetnek be.**

#### 2.1.1 ÁLTALÁNOS BIZTONSÁGI UTASÍTÁSOK

- ! A gépet csak 18. életévét betöltött, az üzemeltetési utasításokat és a biztonsági előírásokat ismerő személy kezelheti és üzemeltetheti. A gépet nem kompetens személy nem vezetheti, nem használhatja, nem szerelheti és nem tarthatja karban.
- ! A gép használója felel a környezetben tartózkodó személyek biztonságáért.
- ! A gyártó előzetes írásbeli hozzájárulása nélkül a gépen a biztonságos üzemeltetést befolyásoló műszaki átalakításokat végrehajtani tilos. A jogosulatlan átalakítások veszélyes helyzetek kialakulását hozhatják létre, amelyek a garancia azonnali megszűnésével járnak.
- ! Tartsa be az összes tűzvédelmi előírást (☐ 2.4).
- ! A gépről a biztonsági címkéket és az öntapadós jeleket eltávolítani tilos.
- ! A megemelt vagy megdőntött gépet biztosítsa ki leesés vagy eldőlés ellen.
- ! A fűgyűjtő alkatrészeit jelentős terhelés éri a használat közben, az alkatrészek megsérülhetnek, a fűgyűjtő nem tudja megfelelő módon ellátni a funkcióját, a fűgyűjtőből tárgyak eshetnek ki. Rendszeresen ellenőrizze le a fűgyűjtőt a jelen útmutatóban leírtak szerint.
- ! A gépet állítsa le és a kulcsot is húzza ki, ha:
  - a gépet tisztítja,
  - a fűnyíró egységből el akarja távolítani a lerakódott fűvet,
  - idegen tárgyra hajtott, és le kívánja ellenőrizni, hogy a gép nem sérült-e meg,
  - a gép rendellenesen berezeg, illetve meg kívánja állapítani a rezgés okát,
  - a motort vagy más mozgó alkatrészt kívánja javítani (vegye le a gyertyapipa vezetékét).

#### 2.1.2 A GÉPET HASZNÁLÓ SZEMÉLY ÖLTÖZETE ÉS VÉDELMI FELSZERELÉSEI

- ! A gép használata közben viseljen megfelelő munkaruhát. Ne viseljen szabadon lógó és begombolatlan ruhát, valamint rövidnadrágot.
- ! A gép használata közben viseljen zárt és merev, lehetőleg csúszásmentes védőcipőt. A gépen mezítláb vagy szandálban dolgozni tilos!
- ! A jelen útmutatóban feltüntetett zajszint és rezgés értékek (☐ 1.4) szoros kapcsolatban állnak az európai unió 2003/10/EK (zajterhelés) és 2002/44/EK (rezgésterhelés) irányelvek rendelkezéseivel. Ezek az irányelvek foglalkoznak a zaj és rezgés elleni védelemmel, valamint a dolgozók terhelésének a csökkentésével (megfelelő munkaszünetek beiktatásával). **A gép gyártója javasolja, hogy használat közben viseljen fülvédőt is. A fenti előírások be nem tartása esetén maradandó egészségkárosodást szenvedhet!**

#### 2.1.3 A GÉP HASZNÁLATBA VÉTELE ELŐTT

- ! Ha a gép sérült, vagy arról hiányzik valamilyen védelmi eszköz, akkor a gépet használni tilos. A burkolatok és fedelek legyenek felszerelve a helyükre. A gép védelmi eszközeit leszerelni vagy kiiktatni tilos. Ezeket az eszközöket rendszeresen ellenőrizze le.
- ! A gépet alkohol, kábítószer, vagy a figyelmet és reakcióképességet csökkentő hatású gyógyszerek hatása alatt álló személy nem használhatja!
- ! Ha szédül, beteg vagy rosszul van, illetve nem tud a munkára összpontosítani, akkor ne dolgozzon a géppel.
- ! A gép használatba vétele és indítása előtt ismerkedjen meg alaposan a gép, a működtető elemek és a tartozékok használatával, hogy szükség esetén a gépet azonnal le tudja állítani.
- ! A motor beállításain és a fordulatszám korlátozó beállításán ne változtasson.
- ! A nyírandó területet ellenőrizze le, távolítsa el minden olyan tárgyat, amiben elakadhatnak a kések, vagy amelyeket a kés eldobhat (játékok, cölöpök, drótok, kövek stb.). A terület tisztítása közben viseljen védőkesztyűt.
- ! A gép ismételt bekapcsolása előtt szüntesse meg a korábban észlelt hibákat. A gép használatba vétele előtt ellenőrizze le az ékszíjak feszességét, a kések élezését és a kidobó megfelelő tisztaságát.

## 2.1.4 A GÉP HASZNÁLATA KÖZBEN

- ! A gépet 12°-nál (21%-nál) nagyobb lejtőn használni tilos. 4×4-es hajtás esetén a lejtő nem lehet 15°-nál (27%-nál) nagyobb.
- ! A gépen utast (másik személyt) vagy állatott szállítani tilos. A gyártó által jóváhagyott pótkocsi csatlakoztatása esetén rakományt csak a pótkocsin szabad szállítani (vontatni).
- ! Ha a gépet akár csak rövid időre is felügyelet nélkül hagyja, akkor a kulcsot is húzza ki.
- ! Ha a géppel nem füves terepen halad, akkor a fűnyíró egységet állítsa le és emelje szállítási helyzetbe.
- ! Ne nyírjon fűvet, árkok, lejtők, akadályok, kavics kupacok stb. közelében. A gép az árokba vagy más lyukba borulhat, vagy felborulhat.
- ! Munka közben kerülje a közvetlen érintkezést vakondtúrással, szilárd felületű járdákkal, beton vagy fa gyepperemekkel, fatönkökkel stb., mert ezek sérülést okozhatnak a forgó késekben, vagy a gép mechanizmusában.
- ! Amennyiben valaminek nekiütközik, akkor a gépet állítsa le és ellenőrizze le, hogy a gép nem sérült-e meg. Ha szükséges, akkor a munka folytatása előtt a gépet javítsa vagy tisztítsa meg.
- ! Ha lehet, akkor ne nyírjon nedves és vizes fűvet. A nedves fűvön a gép megcsúszhat.
- ! Kerülje el az akadályokat és árkokat, amelyek feldönthetik a gépet, vagy amelyekbe a gép belecsúszhat.
- ! A gép stabilitását a gépről lerakott lábbal biztosítani tilos.
- ! A fűnyírót csak nappal, vagy megfelelő mesterséges fény mellett használja.
- ! A villám halálos vagy súlyos sérülést okozhat. A gépet viharban ne használja, géppel menjen biztonságos helyre.
- ! A géppel közutakon és egyéb nyilvános közlekedési utakon haladni tilos.
- ! Zárt helyen a motort hosszabb ideig üzemeltetni tilos. A motorból eltávozó kipufogó gáz szén-monoxidot is tartalmaz. Ez a színtelen és szagtalan gáz rendkívül veszélyes és mérgező.
- ! A kezét ne dugja a gép alá a fűnyíró egységhez. A testrészeivel ne közelítse a forgó kések vagy más mozgó alkatrészek felé. A forgó késeket a kezével vagy bármilyen tárggyal ne próbálja meg lefékezni.
- ! A motort a kipufogó felszerelése nélkül ne indítsa el.
- ! A gép használata közben figyeljen a vezetésre és az egyéb tevékenységekre. A gép feletti uralom elvesztésének a leggyakoribb okai:
  - kerék megcsúszás,
  - túl gyors haladás, menetfeltételek (talaj, út stb.) figyelmen kívül hagyása,
  - hirtelen fékezés, kerékblokkolás,
  - rendeltetéstől eltérő géphasználat.

## 2.1.5 A GÉP HASZNÁLATÁNAK A BEFEJEZÉSE UTÁN

- ! A gépet tartsa mindig tiszta és jó műszaki állapotban.
- ! A kések nagyon élesek, vágási sérülést okozhatnak. A késeket csak védőkesztyűben fogja meg.
- ! Rendszeresen ellenőrizze le a késeket rögzítő csavarokat és anyákat, a kötőelemeket megfelelő meghúzási nyomatékkal kell meghúzni (☐ 6.3.6).
- ! Legyen figyelmes az önbiztosító anyák használata közben. A második meghúzás után az önbiztosító tulajdonság veszít a hatékonyságából, ezért használjon új anyát.
- ! Az alkatrészeket rendszeresen ellenőrizze le, a gyártó előírásai szerint cserélje ki az elhasználódott alkatrészeket.

## 2.2 BIZTONSÁGI UTASÍTÁSOK LEJTŐN VALÓ MUNKA ESETÉRE

A lejtőn való munka veszélyes. A gép felborulhat, illetve elveszítheti az uralmát a gép felett, aminek akár halálos sérülés is lehet a következménye. A lejtőn való munkát különösen figyelmesen és körültekintően végezze. Ha bizonytalan a saját vagy a gép képességeiben, akkor inkább ne dolgozzon lejtőn.

- ! Az önjáró fűnyíró géppel legfeljebb csak 12°-os (27%-os) lejtőn, és csak fel-le haladva szabad fűvet nyírni. 4×4-es hajtás esetén a lejtő nem lehet 15°-nál (27%-nál) nagyobb. További részletek itt: ☐ 5.5.4.
- ! Irányváltáskor és kanyarodáskor legyen nagyon figyelmes. Ne forduljon meg a lejtőn, ha nem biztos a kanyarodási manőver végrehajtásában.
- ! Figyeljen a talajon található akadályokra, lyukakra, gyökerekre, egyenetlenségekre. Az egyenetlen talaj a gép felborulását okozhatja. A magas fűben akadályok lehetnek. A nyírandó területet mindig ellenőrizze le, távolítson el minden idegen tárgyat.
- ! Olyan sebességgel haladjon, hogy ne kelljen lefékezni a lejtőn.
- ! A fűgyűjtő vagy más tartozék levételét óvatosan hajtja végre. A gép elvesztheti a stabilitását.
- ! Minden manővert lassan és körültekintően, valamint folyamatosan hajtson végre a lejtőn. A lejtőn nem szabad hirtelen menetsebességet vagy irányt változtatni.
- ! Kerülje el a lefékezést és az újraindítást a lejtőn. Amennyiben a kerék csúszik a talajon, akkor kapcsolja ki a fűnyírást és lassan menje le a lejtőről.
- ! A lejtőn lassan induljon és lassan haladjon, kerülje a gép megugrását. A lejtőre hajtás előtt csökkentse a gép menetsebességét, különösen lassan haladjon a lejtőtől lefelé, használja ki a motorféket (valamint a hajtómű fékező hatását).

## 2.3 GYEREKEK BIZTONSÁGA

Ha nincs felkészülve a gyerekek megjelenésére, akkor súlyos balesetek is bekövetkezhetnek. A fűnyíró gép felkelti a gyerekek figyelmét és kíváncsiságát. Ne gondolja, hogy a gyerekek ott maradnak, ahol legutoljára látta őket.

- ! A fűnyírás helyén a gyerekeket nem szabad felügyelet nélkül hagyni.
- ! Legyen rendkívül körültekintő és figyelmes, ha gyerekek közelednek a géphez, akkor az azonnal állítsa le.
- ! Tolatás közben nézzen hátra és lefelé.
- ! A gépen gyerekeket szállítani tilos! Leeshetnek, vagy elállíthatják a gép beállításait és működtetését. A gépet gyerekek nem használhatják!
- ! Legyen figyelmes és körültekintő a rosszul belátható helyeken (fák, bokrok, falak stb. közelében).

## 2.4 TŰZVÉDELEM

A gép használata közben be kell tartani az általános, és a hasonló gépekhez kapcsolódó speciális tűzvédelmi előírásokat.

- ! Rendszeresen távolítsa el a lerakódott szennyeződések (füvet, levelet stb.) a motor, az akkumulátor, az üzemanyagtartály stb. közeléből, ahol benzinnel vagy olajjal keveredve tüzet okozhatnak.
- ! A gép zárt helyre való eltávolítása előtt várja meg a motor teljes lehűlését.
- ! Legyen körültekintő, amikor benzint, olajat vagy más éghető anyagot használ. Ezeknek az anyagok a gőze robbanást is okozhat. A benzinnel való munka közben dohányozni tilos! Ha a motor meleg, vagy a gép zárt helyen van, akkor az üzemanyagtartály zárósapkát lecsavarni nem tilos.
- ! Ellenőrizze le az üzemanyag rendszert, a benzint ne töltsé be a beöntő torok széléig. A meleg motor, az üzemanyag hőtágulása és az erős napsütés tüzet okozhat. Az üzemanyagot csak üzemanyag tárolására alkalmas kannában szabad tárolni. A benzinkannát, és a gépet hőforrások közelében tárolni tilos. Legyen óvatos az akkumulátor kezelése közben is. Az akkumulátorban robbanékony gáz keletkezik. Az akkumulátor közelében ne dohányozzon és ne használjon nyílt lángot.

## 2.5 VESZÉLYES HELYEK A GÉPEN ÉS EGYÉB KOCKÁZATOK

- ! A fűnyírót úgy terveztük meg és gyártottuk le, hogy megfelelő műszaki állapot esetén a fűnyíró használata biztonságos és veszélytelen legyen. Az üzemeltetés, karbantartás és beállítás során azonban előfordulhatnak olyan helyzetek, amelyek veszélyt jelentenek a gép felhasználójára, ha nem ismeri és nem tartja be a jelen útmutatóban megadott biztonsági utasításokat. Ezek az úgynevezett egyéb (fennmaradó) kockázatok, amelyek akkor is fennállhatnak, ha a felhasználó minden előírást betartott, és minden vonatkozó intézkedést megtett. A gép üzemeltetése, karbantartása és javítása során fennmaradó kockázatok merülnek fel. Ezért minden olyan személynek, aki a munka során kapcsolatba kerül a géppel, tisztában kell lennie ezekkel a kockázatokkal, és követnie kell a kockázatok minimalizálására vonatkozó ajánlásokat.

### FŰNYÍRÓ KÉSEK

- ! A forgó fűnyíró kések nagyon élesek, és fennáll a végtagok súlyos sérülésének veszélye, ha azokat megérinti. A kezét és a lábát ne dugja a gép alá a fűnyíró egységhez. A testrészeivel ne közelítsen a forgó kések vagy más mozgó alkatrészek felé. A forgó késeket a kezével vagy bármilyen tárggyal ne próbálja meg lefékezni!

### MOZGÓ ÉS FORRÓ RÉSZEK

- ! Amikor a motor jár, bizonyos alkatrészek forognak, amelyek súlyos sérüléseket okozhatnak a testrészeken. Ezért fokozott óvatossággal járjon el a gép karbantartásakor és beállításakor, különösen a motorháztető vagy a megemelt gép alatt, a testrészeivel ne közelítsen mozgó alkatrészek közelébe. Ezeken a részeken karbantartását és szervizelését csak olyan személy hajthat végre, aki teljes mértékben ismeri ezen alkatrészek mozgásának az elveit. Működés közben a gép motorháztető alatti részei felmelegednek, és súlyos égési sérüléseket okozhatnak, ha védtelen testrészrel ezekhez hozzáér. Hagyja mindig a gépet lehűlni, mielőtt karbantartás vagy szervizelés céljából kinyitja a motorháztetőt, valamint a biztonság kedvéért viseljen védőkesztyűt.

### TRAKTORVEZETŐ HELY

- ! A traktorvezetői helyről, figyelmetlenség esetén leeshet vagy megcsúszhat. A gépre való fel- és leszállás közben legyen mindig óvatos és körültekintő. További kockázatot jelent a gépkezelő számára a fáradtság, a stressz vagy a túlterhelés, a nyírt terület nem megfelelő megvilágítása vagy a munka közben keletkező zaj. A gép kezelése közben viseljen hallásvédőt, ne terhelje túl magát, és tartson szüneteket.

### ÜZEMANYAG TARTÁLY

- ! Az üzemanyag rendkívül gyúlékony anyag, a gőzei pedig robbanást okozhatnak. Ha az üzemanyaggal, vagy az üzemanyag tartály közelében dolgozik (még zárt állapotban is), akkor soha ne dohányozzon, ne használjon nyílt lángot, és ne közelítsen magas hőmérsékletű tárgyakkal a géphez.

## 3 ELŐKÉSZÜLETEK A HASZNÁLATBA VÉTELHEZ

### 3.1 KICSOMAGOLÁS ÉS ELLENŐRZÉS



Ez a fejezet elsősorban a kereskedő azon szerviz-technikusainak szól, akik az értékesítés előtt (az eladás előtti szerviz keretében) előkészítik a gépet a vevők számára. Ha a gépet teljesen összeszerelt állapotban kapta meg, akkor lépjen tovább a 4. fejezetre. Ha a gépet összecsomagolt állapotban kapta meg, akkor az alábbi leírás szerint, a gépet a használathoz készítse elő (szerelje össze). Ha bizonytalan a szerelési eljárással kapcsolatban, vagy ha nem rendelkezik megfelelő felszereléssel, szerszámmal vagy tapasztalattal, akkor ne habozzon, forduljon segítségért a gép eladóójához. Javasoljuk, hogy a szerelési munkákat két személy hajtsa végre.



A gép átvételét követően azonnal ellenőrizze le, hogy nincs-e sérülés a gépen vagy a tartozékain. Sérülés észlelése esetén értesítse a fuvarozót. A később bejelentett reklamációkat nem tudjuk figyelembe venni.

Ellenőrizze le a gép típusát. Ha esetleg másik típust kapott, akkor a gépet ne csomagolja ki, értesítse az eladót.

#### A csomagolás tartalma:



3.1

- (1) Léc csomagolás
- (2) Rámpa vagy ék (nem tartozék!)
- (3) Kormány
- (4) Vezetőülés
- (5) Dokumentáció (csomagolási lap, fűnyíró használati útmutató, motor használati útmutató, akkumulátor használati útmutató, szervizkönyv)
- (6) Fűgyűjtő (részben szétszerelve kartondobozba van csomagolva, az akasztóval és a kötőelemekkel együtt).

### KICSOMAGOLÁS

1. Megfelelő szerszámmal (pajzszer, kalapács stb.) bontsa szét a lécsomagolást (1), vegye ki az önállóan becsomagolt tartozékokat, távolítsa el az össze kikötő és rögzítő elemet, valamint a csomagoló anyagokat.
2. Szemrevételezéssel ellenőrizze le, hogy a gép nem sérült-e meg a szállítás közben. Csomagolja ki az önállóan becsomagolt tartozékokat. Sérülés észlelése esetén azonnal értesítse a gép eladóját, a gépet ne szerelje össze.
3. A raklaphoz tegyen éket vagy rámpát (3.1, 2-es tétel), hogy a gépet le lehessen tolni a raklapról. Ha nem használ ékeket (rámpát), akkor a gép megsérülhet a raklapról való levétel közben.
4. A fűnyíró egységet emelje a legmagasabb (szállítási) helyzetbe (4.2). Ha nem emeli meg a fűnyíró egységet, akkor az megsérülhet.

### 3.2 A CSOMAGOLÓANYAGOK MEGSEMISÍTÉSE



A csomagolóanyagokat az anyaguktól függő előírások szerint kell megsemmisíteni vagy újrahasznosítani. Tartsa be a gép használati országában érvényes hulladékkezelési előírásokat.



A hulladékok megsemmisítését bízva specializált cégre (hulladékgyűjtő helyre).



## 3.3 AZ ÖNÁLLÓAN CSOMAGOLT TARTOZÉKOK SZERELÉSE



A gép technikai jellege miatt a szerelési tevékenységet és az üzembe helyezést a gép értékesítőjének a szakemberei hajtják végre (az alábbi utasítások szerint).



A gépről és tartozékairól távolítsa el az összes csomagoló- és védőanyagot, a gépet vízszintes és sima padlóra állítsa fel, az első kerekeket állítsa egyenesbe.

### 3.3.1 VEZETŐÜLÉS, KORMÁNY ÉS AKKUMULÁTOR



3.3.1a

#### a) Az ülést rögzítse a felhajtható konzolra

Az ülés konzolt (1) hajtsa fel kb. 90°-kal.

- ▶ A kis lemez (2) furatába dugja be a csavart (3), a lemezt tegye a bal oldalon található horonyhoz.
- ▶ A konzol felső oldalán a csavarokra (3) húzza rá a nagy lemezt (4).
- ▶ A konzolra helyezze rá az ülést és a csavarokkal (3) rögzítse. A csavarokat még ne húzza meg erősen, az ülés maradjon mozgatható.



3.3.1b

#### b) Szerelje fel az ülést hosszirányban beállító mechanizmust.

- ▶ A konzol belső nyílásának az élébe dugja be az ülésbeállító mechanizmust (5).
- ▶ A konzol alsó részén a mechanizmusra tegye rá a lemezt (6) és a furatokba dugja be a csavarokat (7). Könnyedén húzza meg.
- ▶ Állítsa be az ülést, majd a csavarokat húzza meg (3) és (7).
- ▶ Hajtsa le az ülést a konzollal, állítsa be az ülést hosszirányban a kar segítségével (a testméreteinek megfelelően).



3.3.1c

#### c) Csatlakoztassa a biztonsági kapcsolót

- ▶ Hajtsa fel az ülést a konzollal.
- ▶ Az ülés alján található nyílásba dugja bele az érzékelőt, majd az óramutató járásával azonos irányba elforgatva rögzítse. Ha nincs csatlakoztatva a kábel, akkor azt is csatlakoztassa.



3.3.1d

#### d) Szerelje fel a kormányt

A nem dönthető kormánynál:

- ▶ A kormányt húzza rá a rúdra (1), majd fordítsa el úgy, hogy a furatok egy vonalban legyenek. A kormány két magasságban állítható be (A és B), a magasságot a felhasználó testi adottságainak megfelelően állítsa be. A furatba dugja be az illesztőszegét (2), és kalapáccsal ütögesse be.

A dönthető kormánynál:

- ▶ A kormányrúdról (1) csavarozza le az anyát (2) és az alátétet (3).
- ▶ Normál gépszírral kenje be a kormányrudat.
- ▶ A kormányt húzza a rúdra, tegye fel az alátétet, majd csavarozza fel az anyát is.
- ▶ A karosszéria alatt található zacskóból vegye ki a Seco (4) logót, és a tenyerével nyomja rá a kormányra.

Ha a megvásárolt géphez ülés kéztámasz is tartozik, akkor a kéztámaszt is szerelje fel. Az útmutatót a többi dokumentáció között találja meg.



3.3.1e

#### d) Csatlakoztassa az akkumulátort

- ▶ Csavarozza ki az akkumulátor pólusokban található csavart.
- ▶ **A piros vezetéket** csatlakoztassa a (+) pólushoz, és csavarral rögzítse.
- ▶ **A barna vezetéket** csatlakoztassa a (-) pólushoz, és csavarral rögzítse.



- Ne cserélje fel a pólusokat, a gép meghibásodhat.
- Az akkumulátor leválasztása esetén először a mínusz (-) pólust vegye le az akkumulátorról.
- Az akkumulátor kezelését és karbantartását az akkumulátor használati útmutatója szerint hajtja végre. Tartsa be az ott leírt biztonsági utasításokat is.



Az akkumulátor a kormány alatti dobozban található.

Kivételes esetekben, vagy a szállítás miatta előfordulhat, hogy a lökhárító be van nyomva az ülés felé. Ilyen esetben a következőket tegye.



3.3.1f

#### f) Rögzítse a lökhárítót megfelelő helyzetben:



- ▶ Nyissa fel a motorháztetőt.
- ▶ A lökhárító konzolt tolja kifelé, a kereten meg van jelölve a helyes helyzet.
- ▶ Jól húzza meg a konzolok csavarjait, majd a motorháztetőt hajtsa le.

### 3.3.2 FÜGYŰJTŐ

A fűgyűjtő külön kartondobozba van csomagolva. Helytakarékosági okokból a fűgyűjtő részben szét van szerelve, a használatba vétel előtt össze kell szerelni. A következő fejezet a fűgyűjtő nem túl részletes összeszerelésével foglalkozik.

#### SZÜKSÉGES SZERSZÁMOK

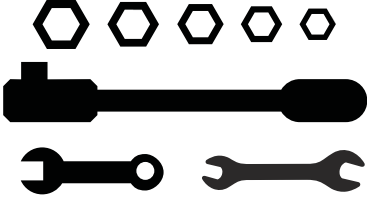
A fűgyűjtő szereléséhez a következő szerszámokat készítse elő:

		
▶ kés a csomagolóanyagok eltávolításához,	▶ dugókulcs és imbuszkulcs készlet,	▶ keresztcsavarhúzó vagy akkus csavarozó.

#### KICSOMAGOLÁS

Az alkatrészeket csomagolja ki. Vegye ki a fedelet, a zsákot a keretet és a többi becsomagolt részt. A becsomagolt részeket csomagolja ki és tegye le a talajra (jól áttekinthető módon).

#### A CSOMAGOLÁS TARTALMA

 3.3.2a	(1) Fedél felső kerettel
	(2) Zsák
	(3) Akasztó
	(4) Üritő kar
	(5) Első cső
	(6) Ferde cső
	(7) Alsó merevítő
	(8) Alsó akasztó (pótkocsihoz)
	(9) Fedél fogantyú
	(10) Érintkező rugó a fűgyűjtő megteltének a kijelzéséhez
	(11) Csavarok, anyák, alátétek
	(12) Védőlemez



A géphez pótkészleteket (4 db) is mellékelünk, amely a kések védelmét szolgálja (a fűgyűjtőhöz van csomagolva). Ezeket a készleteket későbbi felhasználásokhoz őrizze meg.

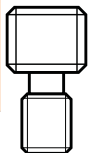

#### A FÜGYŰJTŐ RÉSZEI - FŐ EGYSÉG (MEGNEVEZÉSEK)



A tételek a 3.3.2a. ábrán láthatók.

 3.3.2b	(1) Fedél
	(2) Zsák
	(4) Üritő kar
	(5) Első cső
	(6) Ferde cső
	(7) Alsó merevítő (a zsák feneke alatt)
	(9) Felső fogantyú
	(10) Érintkező rugó a fűgyűjtő megteltének a kijelzéséhez

## A FÜGYŰJTŐ ÖSSZESZERELÉSE



3.3.2c

- ▶ A gép hátsó lapjára szerelje fel az akasztókat (1). A hátsó lapon jelek mutatják az akasztók helyzetét.
- ▶ Az alsó akasztót (2) csak akkor szerelje fel, ha pótkocsit is kíván vontatni (opcionális felszerelés).



3.3.2d

- ▶ A fedél alatt a felső kerethez csavarozza hozzá az első csövet.



3.3.2e

- ▶ A felső keret bal oldalán felülre csavarozza fel a fűgyűjtő telítettséget jelző érintkező rugót.



3.3.2f

- ▶ A fűgyűjtőbe rögzítse a ferde csövet. A **320 I-es fűgyűjtőnél az első csőhöz közelebbi furatot használja.** A **380 I-es fűgyűjtőnél az első csőtől távolabbi furatot használja.**



3.3.2g

- ▶ A fűgyűjtőt 90°-kal fordítsa el, és az alsó oldalra rögzítse az alsó merevítőt. A merevítő egyik végét az első csőhöz, a másik végét a ferde csőhöz rögzítse. A **320 I-es fűgyűjtőbe két merevítőt, a 380 I-es fűgyűjtőbe három merevítőt** kell beszerelni.



3.3.2h

- ▶ A zsák gumi szélét húzza rá az első csőre.



3.3.2i

- ▶ A fűgyűjtő fedele és a merevítés (1) közé tegye be a védőlemezt (2). A fogantyút (3) két csavarral rögzítse a fedélhez, a csavarokat alulról dugja a merevítés hornyába.



3.3.2j

- ▶ Az emelő kart dugja a fűgyűjtő fedelének a furatába.
- ▶ A kar alsó részén található furatba csavarozza be kívülről az önfúró csavart.

## A FÜGYŰJTŐ HELYZETÉNEK A BEÁLLÍTÁSA ÖSSZESZERELÉS UTÁN



3.3.2k

- ▶ A fűgyűjtőt akassza a hátsó lapra szerelt akasztókra (1).
- ▶ Ellenőrizze le az illeszkedést a sárvédőhöz. A gyűjtő fedelén és a gép karosszériáján található nyilak legyenek egymással szemben, illetve a fűnyíró és a hátsó lap között a hézag nem lehet 3 mm-nél nagyobb.



3.3.2l

- ▶ Ha a fűgyűjtő nem illeszkedik megfelelő módon, akkor az akasztók (1) nincsenek megfelelő helyzetben.
- ▶ Vegye le a fűgyűjtőt és az akasztókat állítsa be attól függően, hogy hol nem volt megfelelő az illeszkedés:
  - az (A) csavar meglazításával az akasztót fel-le lehet elmozdítani,
  - a (B) csavar meglazításával az akasztót előre-hátra lehet elmozdítani,
- ▶ A beállítás után húzza meg a csavarokat, tegye fel a fűgyűjtőt és ellenőrizze le az illeszkedést.
- ▶ Ellenőrizze le a fűgyűjtő telítettség kijelző rugót (10) is – a rugónak hozzá kell érnie a kapcsolóhoz (C), ellenkező esetben a fűnyíró egység nem fog működni.

## 3.4 INDÍTÁS ELŐTTI ELLENŐRZÉSEK

### 3.4.1 A MOTOROLAJ ELLENŐRZÉSE

A traktort állítsa vízszintes talajra. A töltőnyíláshoz a motorháztető felhajtása után fér hozzá. A nívópálcát csavarozza ki, törölje szárazra, majd csavarozza vissza. Újból csavarozza ki, majd olvassa le az olaj szintjét.



3.3.2g

Olaj nívópálca:

- (1) - (ADD) kevés az olaj
- (2) - (FULL) maximális olajmennyiség

Az olaj szintje legyen mindig a két jel között. Ha kevés az olaj, akkor töltsön be olajat egészen a FULL jel eléréséig. Az olajtípusokról többet a motor használati útmutatójában olvashat.



Az olajszintet minden használatba vétel előtt ellenőrizze le. Az olajtípusokról többet a motor használati útmutatójában olvashat.

### 3.4.2 AZ AKKUMULÁTOR ELLENŐRZÉSE

Az akkumulátort a gyártója által mellékelt használati útmutató szerint ellenőrizze le. Tartsa be az akkumulátor töltésére, az akkumulátor ellenőrzésére vonatkozó előírásokat.

### 3.4.3 ÜZEMANYAG BETÖLTÉSE A TARTÁLYBA

A fűnyíró gépet biztonsági okokból üzemanyag nélkül szállítjuk, ezért az első indítás előtt a tartályba üzemanyagot kell tölteni. A tartály (a gép kivitele szerint) az első burkolat alatt, vagy bal sárvédőben található, a térfogata 14 liter.



A tartályba csak a motor használati útmutatója szerinti oktánszámú benzint töltsön be. A nem megfelelő üzemanyag miatt bekövetkező meghibásodásokra a garancia nem vonatkozik!

A benzin tartályba töltése előtt a motort állítsa le, és várja meg a motor lehűlését. Az üzemanyag betöltését jól szellőztetett helyen hajtsa végre.

Az üzemanyag betöltése közben **ne egyen, ne igyon és ne dohányozzon, valamint ne használjon nyílt lángot.**

A töltéshez használjon megfelelő tölcserőt.

A tartályt **ne töltsen túl**, a benzin a torok alsó részéig érhet. A tartályba ne töltsön be a maximális mennyiségnél több benzint!

Ügyeljen arra, hogy az üzemanyag ne folyjon ki. A kifolyt üzemanyag tüzet okozhat. A kifolyt üzemanyagot azonnal törölje fel.

Az üzemanyagot gyerekektől elzárva tárolja.



Az üzemanyag típusokról többet a motor használati útmutatójában olvashat.

#### A töltés folyamata

- ▶ Csavarozza ki a tartályból a záródugót. A dugót lassan csavarozza le, a tartályban túlnyomás lehet.
- ▶ A torokba dugja be a tölcserőt, és a kannából öntse a benzint a tölcserébe. Az üzemanyag szintje nem lehet a töltőtörök alja felett.
- ▶ Az üzemanyag betöltése után a torok külső környékét és a záródugót is törölje szárazra. Ellenőrizze le az üzemanyag csövet is.

Javasoljuk a tartály rendszeres kitisztítását, mert a szennyezett benzin motor meghibásodást okozhat.

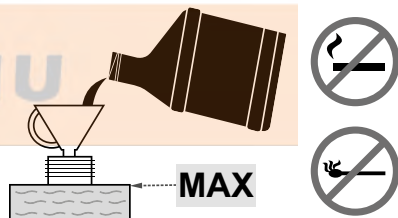

### 3.4.4 LÉGNYOMÁS ELLENŐRZÉSE A GUMIABRONCSOKBAN

A gép használatba vétele előtt mérje meg a légnyomást a gumiabroncsokban.

A levegő nyomása az első és hátsó gumiabroncsokban legyen **80 - 120 kPa** között.

Az egyes gumiabroncsok között a nyomáseltérés ne legyen  $\pm 10$  kPa-nál több.



A gumiabroncsot csak a megengedett maximális nyomásig töltsen meg levegővel.

### 3.4.5 OLAJSZINT ELLENŐRZÉSE A HIDRAULIKUS KÖRBE (CSAK AZ 106 4x4 GÉPNÉL)



3.4.5

A 106 4x4 gépen hidraulikus elosztó légtelenítő és kiegyenlítő olajtartály is található, az előírt mennyiségű olajjal feltöltve. Szállítás közben előfordulhat az olaj kiszivárgása. A kiegyenlítő tartály a motorháztető alatt, a kormányoszlopnál található.

- ▶ Ellenőrizze le a kiegyenlítő tartályban, hogy az olaj szintje a két jel között található-e. Ha nem akkor töltsön be olajat a tartályba (  6.3.16).

A tartály betöltő nyílás környékét törölje tisztára. A tartályt rendszeresen tisztítsa ki, mert az olajban található szennyeződések csökkentik az olajszűrő élettartamát, illetve meghibásodást okozhatnak.

### 3.4.6 A HIDRAULIKUS KÖR LÉGTENÍTÉSE (CSAK AZ 106 4x4 GÉPNÉL)

A hidraulikus rendszer légtelenítése a gép üzemeltetése közben történik meg (az első üzemórán). Javasoljuk a gép bejáratását 1 – 2 órán keresztül, kis terheléssel. Ha a bejáratás közben megváltozik a hidraulikus hajtás jellemző hangja, akkor az első futóműben az olaj levegős lehet. A légtelenítéshez a futómű bal és jobb oldalán található dugót kell meglazítani. Amikor az olajban már nincs buborék, akkor a dugókat ismét húzza meg.

### 3.4.7 A HIDRAULIKUS KÖR TÖMÍTETTSÉGÉNEK AZ ELLENŐRZÉSE (CSAK AZ 106 4x4 GÉPNÉL)

Szemrevételezéssel ellenőrizze le a hidraulikus rendszert, különösen a csatlakozásokat. Olajszivárgás esetén vegye fel a kapcsolatot a márkaszervizzel.

### 3.4.8 LEJÁRÁS A RAKLAPRÓL

Az előző részben leírt szerelési és ellenőrzési munkák végrehajtása után a géppel le lehet hajtani a raklapról. Tegyen rámpát (nem tartozék) a raklap szélére, az első kerekek elé.

- Az 5.2 A MOTOR INDÍTÁSA fejezetben leírtak szerint indítsa el a motort és lassan hajtson le a raklapról. A gép mozgásba hozását lásd az 5.5 MENET A GÉPPÉL fejezetben.
- A gépet a motor elindítása nélkül is le lehet tolni a raklaphoz. Ehhez ki kell kapcsolni a hátsó kerekek hajtását. A részleteket lásd a 4.2 A MŰKÖDTETŐ ELEMÉK LEÍRÁSA ÉS FUNKCIÓI / (21) és a (22) BY-PASS KAR – HÁTSÓ KEREKEK SZABADON FUTÁSA fejezetekben.



Ha a gépet a motor indítása nélkül, a by-pass kar segítségével kívánja letolni a raklapról, akkor legyen óvatos, nehogy a gép valakinek vagy valaminek nekiütközzön (a túl nagy sebesség miatt).

Kertigépek és alkatrészek

WWW.LOBEST.HU

## 4 A GÉP MŰKÖDTETÉSE

### 4.1 A FŐ MŰKÖDTETŐ ELEMELK ÉS KIJELZŐK ELHELVEZÉSE



4.1

- (1) Gázkar
- (2) Információs panel (opciós felszerelés)
- (3) 12 V-os aljzat (opciós felszerelés)
- (4) AUT/MAN kapcsoló - fűnyírás funkció, a fűgyűjtő megtelése esetén (opciós felszerelés)
- (5) Fűnyíró egység automatikus leállításának a kikapcsolása hátramenetben
- (6) Fűnyíró egység kapcsoló
- (7) Főkapcsoló
- (8) Berregő
- (9) Parkolófék
- (10) Tempomat (opciós felszerelés)
- (11) Szivató
- (12) Fékpedál és parkolófék kijelző
- (13) Differenciálzár pedál
- (14) Fékpedál
- (15) Hátramenet pedál
- (16) Előremenet pedál
- (17) Mulcsozó zsalu kar
- (18) Fűnyíró egység magasságát beállító kar
- (19) Fűnyíró egység magasságát rögzítő kar
- (20) Fűgyűjtő ürítő kar
- (21) By-pass kar a K62 sebességváltóhoz
- (22) By-pass kar a K46 sebességváltóhoz
- (23) Fűgyűjtő megteltét érzékelő szelep
- (24) Fűgyűjtő helyzetét rögzítő rugó (terepen való haladáskor)
- (25) Fűgyűjtő megteltét érzékelő rugó

## 4.2 A MŰKÖDTETŐ ELEMELK LEÍRÁSA ÉS FUNKCIÓI



A működtető elemek elhelyezése eltérhet az ábrán látható elhelyezéstől (a gép kivitelétől függően).

### (1) GÁZKAR

A motor fordulatszám szabályozását szolgálja. Három helyzetbe állítható be:



**SZIVATÓ\*** Hideg motor indítása



**MAX** Maximális fordulatszám



**PERC** Minimális fordulatszám (üresjárat)

\* Csak a BS15, BS17, KO15, TE17 és a HO16 motorokkal szerelt gépeknél

### (2) INFORMÁCIÓS PANEEL (opciós felszerelés)

Az információs panelen olyan kijelzők is találhatóak, amelyek tájékoztatják a gép alapfunkcióinak az állapotáról.



#### Fűgyújtó felszerelésének és telítettségének a kijelzése

Világít: a fűgyújtó nincs a gépen

Villog: a fűgyújtó megtelt

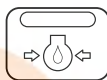

#### Motor olajnyomás

A motorolaj nyomáscsökkenése esetén piros színnel világít



#### Rögzítő és üzemi fék

A fékpedál benyomása, vagy a rögzítő fék aktiválása esetén piros színnel világít

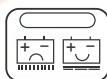

#### Akkumulátor töltése\*

A kijelző változó színe utal az akkumulátor kapcsolófeszültségére. A következő állapotok fordulhatnak elő:

- folyamatosan zöld színnel világít = akkumulátor OK (12,6 - 14 V) és megfelelő módon fel van töltve
- piros színnel gyorsan villog = alacsony akkumulátor feszültség (12,6 V alatt)\*
- kék színnel lassan villog = akkumulátor feszültsége 14 V-nál nagyobb - ha munka közben hosszú ideig világít, akkor ellenőriztesse le az akkumulátor töltő rendszert

\* Ellenőriztesse le az akkumulátor töltő rendszert.



#### Motor üzemóra számláló\*\*

A motor összes üzemelési idejét mutatja.



\* Ha a motor indítása után, maximális fordulatszámon és a fűnyíró egység bekapcsolása nélkül kb. 1 perc után a kijelző nem vált piros színről zöld (vagy kék színre), akkor az akkumulátor töltőrendszerben hiba van. Forduljon a márkaszervizhez.

\*\* Az üzemóra számláló kiiktatása a garancia megszűnését vonja maga után. Az üzemóra számlálót plomba védi. Az üzemóra számláló meghibásodását azonnal jelentse be a márkaszerviznél.

### (3) 12 V-OS ALJZAT (opciós felszerelés)

A 12 V-os aljzat a kormány jobb oldalánál található.

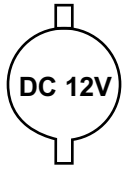

Az aljzat használata (például):

- mobiltelefon tápellátása vagy töltése
- hordozható munkalámpa csatlakoztatása

Az aljzatot nem lehet az akkumulátor feltöltéséhez használni!

### (4) AUT/MAN KAPCSOLÓ - FÜNYÍRÁS FUNKCIÓ, A FÜGYŰJTŐ MEGTELESE ESETÉN (opciós felszerelés)

Az AUT/MAN kapcsolóval a fűnyíró egység működtetését lehet be- és kikapcsolni a fűgyűjtő megtelte esetére.

**MAN** állásban a fűnyíró egység nem kapcsol ki, hanem folyamatosan működik a fűgyűjtő megtelte esetén is. A fűkihordó csatornát eltömítheti a levágott fű. Ezt az üzemmódot csak rövid ideig ajánljuk használni, például kisebb területek készre kaszálásához.



Ha a gépen van hangjelzés (berregő), akkor ez automatikusan bekapcsol, ha a fűgyűjtő megtelik fűvel.

Az AUT üzemmódban a fűnyíró egység automatikusan kikapcsol, amikor a fűgyűjtő megtelik fűvel.

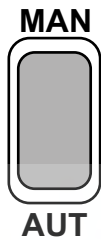

Helyzet	Fűgyűjtő megtelt	Fűnyíró egység
<b>AUT</b>	<b>NEM</b>	<b>BEKAPCSOLVA</b>
<b>AUT</b>	<b>IGEN</b>	<b>KIKAPCSOLVA</b>
<b>MAN</b>	<b>NEM</b>	<b>BEKAPCSOLVA</b>
<b>MAN</b>	<b>IGEN</b>	<b>BEKAPCSOLVA</b>

### (5) FÜNYÍRÓ EGYSÉG AUTOMATIKUS LEÁLLÍTÁSÁNAK A KIKAPCSOLÁSA HÁTRAMENETBEN

Az R kapcsolóval a fűnyíró egység automatikus leállítását lehet kikapcsolni hátramenetben (5.5.1).

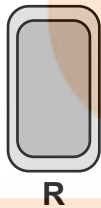

A kapcsolót akkor kell megnyomni, amikor a fűnyíró egység automatikusan leáll, de a kések még forognak (kb. 4 s), vagy ha fűnyíró egység le van engedve, és be kívánja nyomni a hátramenet pedált. A menetirány megváltoztatása (hátról előre) ismét aktiválja a fűnyíró egység automatikus leállítási funkcióját.

### (6) FÜNYÍRÓ EGYSÉG KAPCSOLÓ

A kapcsoló 1-es állásba kapcsolásával a fűnyíró egység bekapcsol. A kapcsoló 0 állásba kapcsolásával a fűnyíró egység kikapcsol.



**1**

**BEKAPCSOLVA**

Fűnyíró egység bekapcsolása / a fűnyíró egység be van kapcsolva

**0**

**KIKAPCSOLVA**

Fűnyíró egység kikapcsolása / a fűnyíró egység ki van kapcsolva



## (7) FŐKAPCSOLÓ

A motor be- és kikapcsolását szolgálja. Négy helyzetbe állítható be:

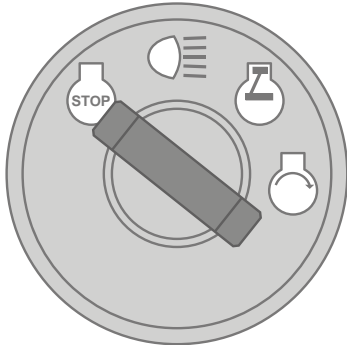

Gyújtás kikapcsolva / gyújtás kikapcsolása



Első burkolat lámpa be- és kikapcsolása



Gyújtás bekapcsolva, motor fut.



Motor indítás – indítási helyzet

## (8) BERREGŐ



A berregő hangjelzése figyelmezteti a fűgyújtó megteltére.



A hangjelzés után a fűnyíró egység hajtása nem áll le!

## (9) PARKOLÓFÉK KAR



A parkolóféknek két állása van. Benyomott helyzetben a fék nem aktív, kihúzott helyzetben, a fékpedál benyomása után a parkolófék bekapcsol (rögzíti a gépet).

A fékpedál benyomása után a parkolófék kikapcsol (megszűnik a gép rögzítése), a parkolófék kar automatikusan kitolódik.



Ha a kar fékezés állapotban áll, akkor kézzel ne nyomja le. Lépjen rá a fékpedálra

## (10) TEMPOMAT

A tempomatot csak hosszú és egyenes menethez lehet használni. Irányváltás vagy kanyarodás előtt a tempomatot ki kell kapcsolni.



A tempomat csak bekapcsolt gyújtás esetén működik.

### A tempomat bekapcsolása:

1. Az előre menet pedállal állítsa be a menetsebességet.
2. A tempomatot húzza fel.
3. Vegye le a lábát az előre menet pedálról.

### A tempomat kikapcsolása:

Lépjen rá a fékpedálra vagy az előre menet pedálra.

## (11) SZIVATÓ

Hideg motor indításához használható.



Önálló szivatóval a 2V motorok (V TWIN) vannak felszerelve, kivéve az elektronikus szivatóval szerelt motorokat.

## (12) FÉKPEDÁL ÉS PARKOLÓFÉK KIJELEZŐ

Fékpédál benyomás és parkolófék aktiválás kijelzése.

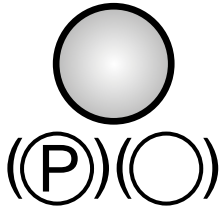

Parkolófék működés kijelzése



Fékpédál benyomás kijelzése

## (13) DIFFERENCIÁLZÁR PEDÁL

A pedált szükség esetén kell megnyomni (de csak előre menethetnél szabad).



A pedál megnyomása után a differenciálzár bekapcsol.

A pedál felengedése után a differenciálzár automatikusan kikapcsol.



**Menetirány megváltoztatása közben a differenciálzárat használni tilos! Ellenkező esetben a hajtómű meghibásodhat!**

## (14) FÉKPEDÁL



A fékpédál megnyomása után a gép lefékező.

A pedált a gép indításához is használni kell: indítani csak benyomott fékpédál mellett lehet.

## (15) HÁTRAMENET PEDÁL

A pedál működteti a kerekek hajtását és a hátramenet sebességét.



Minél jobban be van nyomva a pedál, annál gyorsabban halad a gép.

A pedál felengedése után a pedál automatikusan visszaáll alaphelyzetbe, a gép leáll.

További részletek itt: [☑ 5.5.](#)



**Menetirányt változtatni csak álló gépen lehet!**

## (16) ELŐREMENET PEDÁL

A pedál működteti a kerekek hajtását és az előremeneti sebességét.



Minél jobban be van nyomva a pedál, annál gyorsabban halad a gép.

A pedál felengedése után a pedál automatikusan visszaáll alaphelyzetbe, a gép leáll.

További részletek itt: [☑ 5.5.](#)



**Menetirányt változtatni csak álló gépen lehet!**

## (17) MULCSOZÓ ZSALU KAR

A karnak két funkciója van:

- 1) Fűgyűjtés – a levágott fűvet a fűgyűjtő gyűjti össze
- 2) **Mulcsozás** – a levágott fűvet a gép a fűnyíró egység alatt szórja szét



Mielőtt a kart fűgyűjtés funkcióból mulcsozás funkcióba kapcsolná át, álljon le a géppel és hagyja a fűnyíró egységet 20 másodpercig fűnyírás nélkül futni, hogy a kihordó csatornából a fű kiürüljön. Csak ezt követően nyomja le a kart mulcsozás állásba, majd a gépet hozzá mozgásba. A fentiek be nem tartása esetén a mulcsozó zsalu nem fog megfelelően működni, a csatorna eltömődhet fűvel.



4.1

A kar 1-es helyzetbe állításával (az első kerekekhez közelebb) a mulcsozó zsalu kinyit, a lenyírt fű a fűgyűjtőbe kerül. A kar 2-es helyzetbe állításával (a hátsó kerekekhez közelebb) a mulcsozó zsalu bezár, a lenyírt fű a fűnyíró egység alatt szóródik szét.



A mulcsozó zsalu megfelelő működése érdekében a fűnyírás befejezése után alaposan tisztítsa ki a fűnyíró egységet és a fűkihordó csatormát is.

## (18) FŰNYÍRÓ EGYSÉG MAGASSÁGÁT BEÁLLÍTÓ KAR

A karral a fűnyíró egység és a talaj közti magasságot lehet beállítani.



A kar 7 üzemi helyzetbe állítható be, amelyekhez **3 ÷ 9,5 cm-es magasság tartozik.**

Minél magasabb a kar beállítási helyzetének a száma, annál magasabb marad a fű.



Csak menet üzemmódban (amikor nincs fűnyírás), a kart állítsa a 7-es helyzetbe.

## (19) FŰNYÍRÓ EGYSÉG MAGASSÁGÁT RÖGZÍTŐ KAR

A karral a fűnyíró egységet lehet a beállított magasságban rögzíteni.



A kar az első négy magassági beállításhoz használható. A rögzítő kart hajtsa fel, állítsa be a fűnyíró egységen a kívánt fűnyírási magasságot, majd a rögzítő kart nyomja le.

## (20) FŰGYŰJTŐ ÜRÍTŐ KAR

A karral lehet a fűgyűjtőt kiüríteni.



További részletek itt:  5.6.

### (21) ÉS (22) BY-PASS KAR – HÁTSÓ KEREKEK SZABADON FUTÁSA

A by-pass kar kiiktatja a hátsó kerék hajtóművét, ha a gépet a motor használata nélkül kívánja tolni vagy húzni. A gépbe épített sebességváltótól függően vagy a bal hátsó kerék mögött, vagy a bal hátsó kerék előtt található. Két helyzetbe állítható be:



Helyzet	Hátsókerék hajtás	Felhasználás
[0]	KIKAPCSOLVA	A motor nem működik, a gép tolásához vagy húzásához.
[1]	BEKAPCSOLVA	Saját menet, a motor működik.



**FIGYELMEZTETÉS!** Az 106 4x4 **gépnél nem lehet kikapcsolni az** első kerekek hajtását, **a hidraulikus rendszerben nincs megkerülő szelep.** Leállított motornál a gépet nem lehet tolni (vagy csak nehezen). Tolás közben az első futómű túlterhelésére kerül sor, ami meghibásodást okozhat. Ha a gépet tolni kell, akkor az első futóművet meg kell emelni!

A by-pass kar ennél a gépkivitelnél elsősorban a hidrosztatikus rendszer légtelenítését szolgálja. Ezt a tevékenységet bízva a márkaszervizre.

A gépet tilos menet üzemmódba kapcsolni, ha a by-pass kar kikapcsolt állapotban van - a sebességváltó meghibásodhat!

### (23) FÜGYŰJTŐ MEGTELTÉT ÉRZÉKELŐ SZELEP



Kijelzi a fűgyűjtő megteltét.

### (24) FÜGYŰJTŐ HELYZETÉT RÖGZÍTŐ RUGÓ (TEREPEN VALÓ HALADÁSKOR)



A fűgyűjtő helyzetét rögzíti egyenetlen terepen való haladáskor.

### (25) FÜGYŰJTŐ MEGTELTÉT ÉRZÉKELŐ RUGÓ



A fűgyűjtő megtelte esetén a kapcsolót működteti.

## 5 A GÉP ÜZEMELTETÉSE ÉS KEZELÉSE

Fontos információk, amelyeket a gép első indítása előtt jó tudni.



- ▶ A fűnyíró gép biztonsági kapcsolókkal is fel van szerelve:
  - a vezetőülés alatt,
  - a fűgyűjtő felhelyezését érzékelő kapcsolóval (vagy deflektor kapcsolóval),
  - fűgyűjtő megteltét érzékelő kapcsolóval,
  - a fékpedálnál.
- ▶ Ha leszáll a vezetőülésről és a gép nincs parkolófékkel rögzítve, akkor a motor automatikusan leáll.
- ▶ A motort csak akkor lehet elindítani, ha a fűnyíró egység ki van kapcsolva és a fűgyűjtő fel van helyezve (illetve mulcsolás esetén a deflektor van felhelyezve, amely meggátolja, hogy a levágott fű a kidobó csatornába kerüljön), továbbá a fékpedál be van nyomva.

### 5.1 GÉPINDÍTÁS ELŐTTI ELLENŐRZÉSEK

A gép indítása előtt a következőket ellenőrizze le:

- ▶ Olajsztint a motorban (☐ 3.4.1)
- ▶ Akkumulátor állapota (☐ 3.4.2)
- ▶ Üzemanyag mennyisége (☐ 3.4.3)
- ▶ Légnyomás a gumibroncsokban (☐ 3.4.4)
- ▶ A by-pass kar „1” helyzetben áll-e

### 5.2 A MOTOR INDÍTÁSA

A motor nem indítható el, ha nem teljesülnek a következő biztonsági feltételek:

- ▶ a fűnyíró egység ki van kapcsolva,
- ▶ a menetpedál nincs lenyomva,
- ▶ a gépkezelő az ülésen ül.
- ▶ a fékpedál be van nyomva, vagy a fék parkoló helyzetben van.

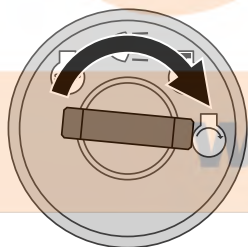

A fenti feltételek teljesülését, a motor indítása közben, a fékpedál és a parkolófék piros kijelző folyamatos világítása jelzi ki (Ⓟ)(○).

#### **A piros kijelző az akkumulátor állapotát is kijelzi!**

Ha a fékpedál megnyomása nélkül, a gyújtáskulcs „gyújtás bekapcsolva” állásba fordítása után a piros kijelző villog, akkor ez az akkumulátor lemerülését jelzi ki. Ha a kijelző a motor működése közben kezd villogni, akkor az akkumulátor töltése nem megfelelő. Ilyen esetekben: azonnal forduljon a márkaszervizhez.

A fenti feltételek nem teljesülését, a motor indítása közben, a fékpedál és a parkolófék piros kijelző villogása jelzi ki (Ⓟ)(○).

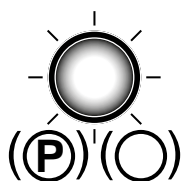

————— OK ☑

----- NO OK ☒

Ha az indítási feltételek adottak, akkor a motort az alábbi módon indítsa el.

- 1) Nyomja be a fékpedált.
- 2) A fűnyíró egység magasságát beállító kart állítsa 7-os állásba.
- 3) A gázkart a következő módon állítsa be:
  - a kéthengeres motorral szerelt gép esetében állítsa **MAX** állásba,
  - az egyhengeres motorral szerelt gép esetében állítsa **SZIVATÓ** állásba,
- 4) Húzza ki a szivatót (azoknál a gépeknél, ahol kézi szivató van).
- 5) A kulcsot fordítsa „gyújtás bekapcsolva” állásba, és várjon legalább **1 másodpercet**. Ezen idő alatt a gép diagnosztikát hajt végre az elektronikus rendszeren. Majd a kulcsot fordítsa „motor indítás” állásba és indítsa el a motort. Az indítás után a kulcsot engedje el, az visszatér „gyújtás bekapcsolva” állásba.



A motor indulása után a kulcsot engedje el. **Az indítás ideje ne legyen több 10 másodpercnél, ellenkező esetben a kapcsoló meghibásodhat!**

**A traktort ne indítsa el külső indító akkumulátorról! Az elektromos rendszer meghibásodhat. Nagyobb kapacitású 12 V-os akkumulátor csatlakoztatható.**

- 6) Tolja vissza a szivatót (csak a kéthengeres motorral szerelt gép esetében).  
7) A gázkart lassan tolja **MIN** állásba.



A fűnyíró egység bekapcsolás előtt hagyja a motort pár percig üresjáratban futni.



A motort **ne járassa zárt vagy rosszul szellőztetett helyen**. A kipufogó gáz egészségre ártalmas gázokat tartalmaz. A kezét, a lábát, a ruháját **tartsa távol a mozgó részekről és a kipufogótól**

### 5.2.1 VÉSZHELYZETI RENDSZER

A gép vészhelyzeti rendszerrel is el van látva, amely abban az esetben is lehetővé teszi a motor indítását és a gép haladását, ha a gépen az elektromos rendszer meghibásodik, és nem lehet normál módon (a fenti feltételek teljesülése mellett) indítani a motort.

**A vészhelyzeti rendszer aktiválása:**

- ▶ üljön a vezetőülésbe,
- ▶ nyomja be a fékpedált,
- ▶ a gyújtáskapcsolóban a kulcsot fordítsa „gyújtás bekapcsolva” állásba (az elektromos áramkörök bekapcsolnak),
- ▶ 5-ször nyomja meg az R gombot.

Ezt követően indítani lehet a motort és el lehet menni a traktor felrakási helyére, ahonnan a traktort szervizbe kell szállítani. Vészhelyzeti üzemmódban a fűnyíró egységet nem lehet bekapcsolni!

## 5.3 A MOTOR LEÁLLÍTÁSA

- 8) A gázkart tolja **MIN** állásba.  
b) Ha a fűnyíró egység be van kapcsolva, akkor azt kapcsolja ki a kapcsoló lenyomásával.  
c) A kulcsot fordítsa **STOP** állásba a motor leállításához, majd a kulcsot húzza ki a gyújtáskapcsolóból.



Ha a motor nagyon meleg (nagy teljesítménnyel üzemelt), akkor a leállítás előtt hagyja üresjáratban még egy kis ideig futni.



Ne állítsa le a motort az ülésből való leszállással (amikor a kulcs még ON állásban van a gyújtáskapcsolóban). Az elektronika meghibásodhat.

**A kulcsot fordítsa OFF állásba és a gyújtáskapcsolóból húzza ki.** Így megelőzheti, hogy illetéktelen személyek vagy gyerekek a motort elindítsák.

**A gyújtás kikapcsolása előtt a fordulatszámot csökkentse le alacsony szintre** (üresjárat fordulatszámra). Ellenkező esetben a motor és a kipufogó meghibásodhat.

**Az akkumulátor vezetékait járó motor esetén megbontani tilos!** A feszültség szabályozó meghibásodhat.

### 5.3.1 A GÉP ELHAGYÁSA JÁRÓ MOTOR MELLETT

Amennyiben rövid időre szeretne leszállni a traktorról (pl. valamilyen akadály eltávolítása érdekében stb.), és a rövid idő múlva szeretné folytatni a fűnyírást, akkor lehetőség van arra, hogy ezt járó motor mellett tegye meg. Ezzel kíméli a gépet és az akkumulátort is.

**A gépről való leszállás feltételei, ha a motor jár:**

- ▶ a fűnyíró egység ki van kapcsolva,
- ▶ a gázkar **MIN** állásban van
- ▶ a sebességváltó üresben áll, a kézifék be van fékezve (világít a fék kijelző).

## 5.4 A FŰNYÍRÓ EGYSÉG BE- ÉS KIKAPCSOLÁSA

### 5.4.1 A FŰNYÍRÓ EGYSÉG BEKAPCSOLÁSA

- ▶ A gázkart tolja **MAX** állásba.
- ▶ A fűnyírási magasság beállító karral állítsa be a kívánt nyírási magasságot.
- ▶ A fűnyíró egység kapcsolót kapcsolja „BEKAPCSOLVA” állásba.



**A fűnyíró egység bekapcsolásának a feltételei:**

- a gépkezelő a vezetőülésen ül.
- a fűgyűjtő (vagy a deflektor), vagy a csatorna fedél fel van helyezve,
- az AUT/MAN kapcsoló (opciós tartozék) „**AUT**” állásban áll és a fűgyűjtő üres,
- az AUT/MAN kapcsoló (opciós tartozék) „**MAN**” állásban áll.

## 5.4.2 A FŰNYÍRÓ EGYSÉG KIKAPCSOLÁSA

- ▶ A fűnyíró egység kapcsolóját kapcsolja kikapcsolt állásba.



Ha leszáll a vezetőülésről, akkor a motor automatikusan leáll, amivel együtt leáll a fűnyíró egység is.

A fűnyíró egységet azonban nem szabad a vezetőülésről való leszállással kikapcsolni. Amíg a gyújtáskapcsolót nem kapcsolja ON állásból STOP állásba, a gép elektromos része feszültség alatt áll, az elektromos rendszer meghibásodhat. A motor üzemóra számláló is működésben marad.

## 5.4.3 FŰNYÍRÁSI MAGASSÁG BEÁLLÍTÁSA A FŰNYÍRÓ EGYSÉGEN

- ▶ A fűnyírási magasság növeléséhez a magasság beállító kart húzza felfelé.

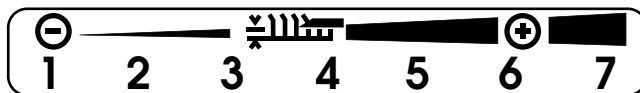

- ▶ A fűnyírási magasság csökkentéséhez a magasság beállító kart nyomja lefelé.



Az „1” helyzet a terep másolását szolgálja. Ne használja a fűnyíró egységet hosszabb ideig ezzel a magasság beállítással, a fűnyíró egység alkatrészeit ez jobban megterheli, gyorsabb lesz a kopás.

A fűnyíró egység négy kereke fix felfüggesztésű. Ha a traktor valamilyen kiemelkedésre hajt rá, akkor a kerék megemeli a fűnyíró egységet, védve a forgó késeket.

## 5.4.4 A MAGASSÁGOT BEÁLLÍTÓ KAR MŰKÖDTETŐ EREJÉNEK A BEÁLLÍTÁSA



5.4.4

Ha a magasságot beállító kar mozgatásához nagy erőre van szükség, akkor kart feszítő rugót lazítsa meg. A rugó a gép jobb oldalán található, a helyes rugóhossz **93 mm az UJ102 gépnél, 115 mm az UJ110 gépnél és 110 mm az UJ122 gépnél.** A magasság beállító kart állítsa 1-es helyzetbe. Kulccsal lazítsa meg az anyát és állítsa be a megfelelő rugóerőt.

Ha a kart túl könnyedén lehet mozgatni, akkor a rugót feszítse meg.

## 5.4.5 A FŰNYÍRÓ EGYSÉG BEÁLLÍTÁSA

A minőségi fűnyíráshoz a fűnyíró egység magasságát helyesen kell beállítani. A beállítás módját a „6.3.7 FŰNYÍRÓ EGYSÉG - ELLENŐRZÉS ÉS BEÁLLÍTÁS” fejezetben találja meg.

## 5.5 MENET A GÉPEL

### A gép mozgásba hozása előtt:

- ▶ Győződjön meg a parkolófék kioldásáról. A parkolófék karja nem maradhat kihúzott helyzetben - a kijelző világít (4.2). Az üzemi fék pedáljának a megnyomása után a parkolófék automatikusan kioldódik. Ha akkor nyomja meg a menetpedált, amikor a parkolófék még nincs kioldva és világít a fék kijelző lámpa, akkor a motor azonnal leáll. Ez arra az esetre is érvényes, ha a menetpedált és a fékpedált egyidejűleg nyomja meg. **Ez védi a hidrosztatikus hajtóművet a sérüléstől!**
- ▶ A by-pass karnak „1”-es helyzetben kell állnia, tehát a **by-pass** menetnek bekapcsolt állapotban kell lennie.
- ▶ Ha a traktorral csak a következő fűnyírási helyére kíván áthaladni, akkor a fűnyíró egységet ki kell kapcsolni és a legmagasabb helyzetbe kell felemelni, a magasság beállító kart állítsa „7”-os helyzetbe.
- ▶ **Ha a traktorral 8 cm-nél magasabb akadályt kíván leküzdeni** (pl. járdaszegélyt stb.), akkor a járdaszegély elé és után tegyen ékeket (rampát), hogy a fűnyíró egység és sebességváltó ne sérüljön meg.
- ▶ **Előzze meg az első tengelyek (kerekek) fix tárgyakra való ütközését, ellenkező esetben a tengely megsérülhet (különösen nagyobb haladási sebesség esetén).**

### 5.5.1 HALADÁS ELŐRE / HÁTRA

- ▶ A gázkart lassan tolja **MIN** állásba. Ezzel csökkenti a motor fordulatszámát.
- ▶ Lassan nyomja le a kívánt menetirány szerinti pedált (előre vagy hátra).



Figyelem! A gyors pedálbenyomás balesetet okozhat!



- **Menetirányt változtatni (előre-hátra) csak álló gépen lehet.** Ha a gép nem áll és menetirányt változtat, akkor a sebességváltó meghibásodhat.
- **Egyidejűleg a fék- és menetpedált benyomni tilos** - A sebességváltó meghibásodhat.

A gépen automatikusan lekapcsol a fűnyíró egység, ha a traktorral 0,3 m/s (kb. 1 km/óra) sebességnél gyorsabban halad hátrafelé. Amennyiben a hátrafelé menetet ellenőrzése alatt tartja, és szeretné használni a fűnyíró egységet, akkor a fenti biztonsági funkciót a kormány mellett található R gomb benyomásával ki lehet iktatni (☐ 4.2 (5)). A menetirány megváltoztatása (hátról előre) ismét aktiválja a fűnyíró egység automatikus leállítási funkcióját.



**A fenti biztonsági funkció kiiktatása esetén, az R gomb megnyomása közben legyen nagyon figyelmes és körültekintő a hátrafelé haladással.**

## 5.5.2 A MENET LEÁLLÍTÁSA

Az előre vagy hátra menetet az előre vagy hátra menetpedál fokozatos felengedésével, majd a fékpedál megnyomásával lehet leállítani.



Ha menet közben megnyomja a fékpedált, akkor a menetkar automatikusan visszaáll alaphelyzetbe. A fékút 2 méternél rövidebb.

## 5.5.3 HALADÁSI SEBESSÉG ÉS FŰNYÍRÁS

- ▶ Általában érvényes, hogy minél sűrűbb, minél magasabb vagy minél nedvesebb a fű, annál kisebb menetsebességgel kell haladni. Túl nagy haladási sebesség esetén a kések fordulatszáma lecsökken, a fűnyírás minősége rosszabb lesz, a kidobó csatornái eldugulnak. A fenti feltételek esetén maximális motor fordulatszámot állítson be.
- ▶ Ha a fű túl magas, akkor több lépésben nyírja le. Az első lépéshez a fűnyíró egységet a legmagasabb helyzetbe állítsa be (illetve kisebb szélességben nyírja a fűvet). A második lépésben állítsa be a fűnyíró egységen a kívánt fűmagasságot.
- ▶ Amikor a fűnyíró egységet (110 cm) mulcsozáshoz használja, akkor különösen fontos, hogy a sebességet a növényzet magasságának megfelelően állítsa be, mert a motor mulcsozás üzemmódban jobban meg van terhelve! Minél magasabb a fű, annál kisebb sebességgel haladjon.
- ▶ Javasoljuk, hogy a fűvet hosszirányban ide-oda, vagy keresztirányban nyírja. Az előző nyírási vonal részbeni lefedésével növelni lehet a kések nyírási hatékonyságát és szebb lesz a nyírt terület is.
- ▶ Egyetlen talajon a menetsebesség is ingadozhat.

Feltételek szerinti menetsebesség

A növényzet állapota	Ajánlott sebesség
Magas, sűrű és nedves	2 km/óra
Átlagos feltételek	3 - 5 km/óra
Alacsony, száraz	< 5 km/óra
Haladás kikapcsolt fűnyíró egységgel	< 8 km/óra

WWW.LOBEST.HU



## 5.5.4 MENET LEJTŐN

A lejtő nem lehet **12°-nál (21%-nál)** nagyobb (a UJ102/UJ110/UJ122 gépek esetében), **4x4-es** hajtás esetén a lejtő nem lehet **15°-nál (27%-nál)** nagyobb. A lejtőn való munkák során az alábbiakat be kell tartani:

- ▶ A lejtőn való munka közben legyen különösen figyelmes és körültekintő.
- ▶ Kisebb menetsebességgel haladjon.
- ▶ Csak a lejtőre merőlegesen haladjon (fel és le). Ferdén, illetve vízszintesen csak a forduláshoz haladjon (különösen óvatosan). Ha lehet, akkor ferdén illetve vízszintesen ne haladjon a lejtőn.
- ▶ Forduláskor figyeljen arra, hogy az első kerékkel ne menjen a talajból kiemelkedő részre vagy tárgyra (kőre, fára stb.).
- ▶ A lejtőről (illetve akadályon keresztül) lassabban haladjon. Különösen körültekintő módon hajtsa végre a lejtőn való kanyarodást.
- ▶ Amikor leáll a lejtőn, használja a parkolóféket.

### Helyes

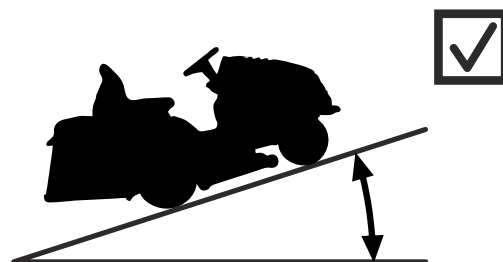

105J / 106 / 124: **Max 12° (21%)**  
106 4x4: **Max 15° (27%)**

### Helytelen

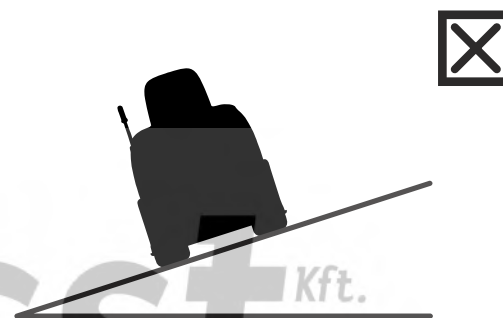

A fentieknél nagyobb lejtőn való haladás a sebességváltó sérülését okozhatja. Az ilyen meghibásodásokra a garancia nem vonatkozik.

## 5.6 A FÜGYŰJTŐ ÜRÍTÉSE

A fűgyűjtő telítettségét egy szelep mutatja. A szelep csúszkájával (a kar lerövidítésével vagy meghosszabbításával) a fűgyűjtő telítettségét szabályozni lehet. Így optimalizálható a fűgyűjtő telítettsége különböző növények gyűjtéséhez (száraz fű, nedves fű, levél stb.).

- (1) Csúszka kitolva = minimális töltöttség
- (2) Csúszka betolva = maximális töltöttség



### A fűgyűjtő kiürítése

- ▶ Menjen arra a helyre, ahol a fűvet szeretné kiönteni. Álljon le a géppel, és fékezze be a gépet. Ha lejtőn állt meg, akkor használja a parkolóféket is.
  - ▶ A fűnyíró egység kapcsolóját kapcsolja kikapcsolt állásba.
  - ▶ Ha a gépen van AUT/MAN kapcsoló, akkor ezt hagyja „AUT” állásban.
  - ▶ A gázkart állítsa „MIN” állásba.
- ▶ Húzza ki teljesen a kart a fűgyűjtőből (1) majd teljesen hajtsa le (2). A fűgyűjtőből a fűvet hagyja szabadon kiesni a talajra, majd a fűgyűjtőt engedje vissza a helyére.



## 6 KARBANTARTÁS ÉS BEÁLLÍTÁS





A fűnyíró gép rendszeres karbantartásával és ellenőrzésével meg lehet hosszabbítani a gép problémamentes üzemeltetési idejét. Az elkopott vagy sérült alkatrészeket időben ki kell cserélni. **A javításhoz és cseréhez kizárólag csak eredeti alkatrészeket használjon. A más gyártóktól származó alkatrészek gépsérülést, balesetet és személyi sérüléseket okozhatnak, illetve a garancia idején belüli felhasználás esetén a garancia is megszűnik.** Az alkatrészeket a gyártónál vagy a márkaszerviznél rendelje meg.







A nem szakszerűen végrehajtott, vagy elhanyagolt karbantartás nem csak a gép megbízható működésében okoz problémát, hanem személyi sérülésekhez is vezethet.

A leszerelt biztonsági és védelmi elemeket mindig szerelje vissza a helyükre, és ellenőrizze le a megfelelő működésüket is.

### 6.1 RENDSZERES ELLENŐRZÉSEK ÉS KARBANTARTÁSOK

 GYAKORISÁG	 EGYSEG	 TEVÉKENYSÉG	
<b>MINDEN HASZNÁLATBAVÉTEL ELŐTT</b>	Motor és sebességváltó	Olajszint ellenőrzése	6.2.1 6.3.16
	Menet ékszíj	Ellenőrzés és beállítás	6.3.12
	Fék	Működtetés ellenőrzése	6.2.1
	Gumiabroncsok	Nyomás ellenőrzése	6.2.1
	Kábelek	Rögzítés, gyorscsatlakozók ellenőrzése	6.2.1
	Csavarkötések	Ellenőrzés, szükség esetén meghúzás	6.2.1
	Fűnyíró egység	Kést hajtó fogas szíj feszességének az ellenőrzése	6.3.9
	Biztonsági kapcsolók és elemek	Működőképesség ellenőrzése	6.2.1
<b>ELSŐ 2 ÜZEMÓRA UTÁN</b>	Motor és sebességváltó	Olajszint ellenőrzése	6.2.1
<b>ELSŐ 5 ÜZEMÓRA UTÁN</b>	Menet ékszíj	Ellenőrzés és beállítás <sup>4</sup>	6.3.12
	Fűnyíró egység	Kést hajtó fogas szíj feszességének az ellenőrzése <sup>4</sup>	6.3.9
<b>MINDEN HASZNÁLAT UTÁN</b>	Fűnyíró egység	Fűnyíró egységet hajtó ékszíj feszességének az ellenőrzése <sup>4</sup>	6.3.8
	Fűnyíró egység	Tisztítás és mosás	6.2.2
	Fűnyíró egység	Fűnyíró egységet hajtó ékszíj feszességének az ellenőrzése	6.3.8
	Gép	Tisztítás	6.2.2
	Fűgyűjtő	A textilzsák tisztítása	6.2.2
<b>25 ÜZEMÓRA UTÁN</b>	Csavarkötések	Ellenőrzés, szükség esetén meghúzás	6.2.1
	Menet ékszíj	Ellenőrzés és beállítás	6.3.12
	Első futómű és kormányzás	Ellenőrzés és hézag beállítás	6.3.11
	Fűnyíró egység	Holtjátékok és hézagok, egytengelyűség ellenőrzése, kések ellenőrzése és élesítése <sup>3</sup>	6.3.6 6.3.7
	Kenés	Kenés a kenési terv szerint	6.4

(folytatás)

 GYAKORISÁG	 EGYSÉG	 TEVÉKENYSÉG	
50 ÜZEMÓRA UTÁN	Levegőszűrő és gyújtógyertyák	Ellenőrzés és szükség szerint csere <sup>1,2</sup>	6.3.2
	Kenés	Kenés a kenési terv szerint	6.4
50 ÜZEMÓRA UTÁN	Hidrosztatikus hajtómű a 4×4-es gépeknél	Olajcsere	6.3.16
100 ÜZEMÓRA UTÁN	Motor, sebességváltó, elektromágneses kuplung	Ellenőrzés és beállítás	N
200 ÜZEMÓRA UTÁN	Hidrosztatikus hajtómű a 4×4-es gépeknél	Olajcsere	6.3.16
HAVONTA	Gumiabroncsok	Nyomás ellenőrzése	6.2.1
	Fűnyíró egység	Kést hajtó fogas szíj feszességének az ellenőrzése	6.3.9
SZEZON ELŐTT	Üzemanyagszűrő	Csere	N
	Akkumulátor	Tisztítás és az elektrolit ellenőrzése	6.3.1
	Menet ékszíj	Ellenőrzés és beállítás	6.3.12
	Fűnyíró egység	Kést hajtó fogas szíj feszességének az ellenőrzése	6.3.9
		Fűnyíró egységet hajtó ékszíj feszességének az ellenőrzése	6.3.8
Első futómű és kormányzás	Ellenőrzés és hézag beállítás	6.3.11	
SZEZON UTÁN (A GÉP TÉLI TÁROLÁSA)	Motor	Olajcsere	6.3.2
	Kábelek	Rögzítés, gyorscsatlakozók ellenőrzése	6.2.1
	Fűnyíró egység	Tisztítás	6.2.2

**Jelölések táblázatban:**

1 = A cserét gyakrabban kell végrehajtani, ha a gép erősen le van terhelve, illetve üzemeltetés közben a környezeti hőmérséklet 35°C (vagy magasabb).

2 = Poros helyen való üzemeltetés esetén az ellenőrzést gyakrabban kell végrehajtani.

3 = Homokos környezetben való használat esetén az ellenőrzést gyakrabban kell végrehajtani.

4 = Új szíj felszerelése esetén gyakrabban kell ellenőrizni.

N = A gép tartozékát képező gyártói útmutató.



A fenti karbantartások mellett a motor gyártójának az utasításai szerint motorolaj cserét is végre kell hajtani (a motorra vonatkozó útmutató a gép tartozéka).

## 6.2 NAPI ELLENŐRZÉSEK ÉS KARBANTARTÁSOK



A karbantartási vagy szerelési munkák megkezdése előtt figyelmesen olvassa el a jelen útmutatót, ismerje meg az utasításokat, tiltásokat és ajánlásokat.

Bármilyen tisztítási, karbantartási vagy szerelési munka előtt a **kulcsot vegye ki a gyújtáskapcsolóból, valamint a gyertyáról is húzza le a kábelt.**

Viseljen megfelelő munkaruhát és védőcipőt. A kést, illetve más éles tárgyakat csak védőkesztyűben fogja meg.

Előzze meg az üzemanyagok, olajok és egyéb káros anyagok kifolyását.

**A gépen ne kezdjen nagyobb javításba, ha nincs megfelelő szerszámkészlete illetve szakképzettsége vagy tapasztalata az ilyen munkákhoz (pl. a motorok javításához)!**



Az elhasználadott olajat, üzemanyagot és más veszélyes készítményeket és anyagokat a környezetvédelmi és hulladékkezelési előírások figyelembe vételével kell megsemmisíteni.

### 6.2.1 A MUNKA MEGKEZDÉSE ELŐTT

#### GUMIABRONCS NYOMÁS ELLENŐRZÉSE

Rendszeresen ellenőrizze le és szükség esetén állítsa be a gumiabroncsok légnyomását. A gumiabroncsok előírt nyomása is hozzájárul az egyenletes fűnyírásához. Az eltérő gumiabroncs nyomások megnehezítik a traktor mozgását, illetve a gép feletti uralom elvesztését is okozhatják.

A levegő nyomása az első és hátsó gumiabroncsokban legyen **80 – 140 kPa** között. Az egyes gumiabroncsok között a nyomáseltérés ne legyen nagyobb **± 10 kPa-nál**.

#### MOTOROLAJ SZINTELLENŐRZÉSE

A fűnyíró gépet sík és vízszintes helyen állítsa le. Hajtsa fel a motorháztetőt és csavarozza ki a betöltő nyílás fedeleit. A nívópalcát csavarozza ki, törölje szárazra, majd csavarozza vissza. Újból csavarozza ki, majd olvassa le az olaj szintjét.

Az olaj szintje legyen mindig a két jel között. Ha kevés az olaj, akkor töltsön be olajat egészen a FULL jel eléréséig.



A motorolaj ellenőrzésével és betöltésével a motor gyártója által mellékelte útmutató foglalkozik részletesebben.

#### CSAVARKÖTÉSEK ÉS KÁBELEK ELLENŐRZÉSE

Szemrevételezéssel ellenőrizze le a kábelek állapotát, és kézzel ellenőrizze le a csavarkötések meghúzását.

#### FÉKMŰKÖDÉS ELLENŐRZÉSE

Ellenőrizze le a fékek helyes működését. A következő lépéseket hajtsa végre:

- ▶ a gépet sík és vízszintes felületen állítsa le, majd állítsa le a motort is,
- ▶ nyomja be a fékpedált, majd aktiválja a parkolóféket,
- ▶ a by-pass kar segítségével kapcsolja ki a hátsó kerekek hajtását,
- ▶ próbálja meg a gépet kézzel előretolni. Ha a hátsó kerekek forognak, akkor a féket meg kell javítani. Vegye fel a kapcsolatot a márkaszervizzel és rendelje meg a fékek beállítását.

#### BIZTONSÁGI ELEMELLENŐRZÉSE

Minden használatba vétel előtt ellenőrizze le a biztonsági elemek működését:

- ▶ az ülés alatti kapcsolót,
- ▶ a fűgyűjtő felhelyezését érzékelő kapcsolót (vagy deflektor kapcsolót),
- ▶ fűgyűjtő megteltét érzékelő kapcsolót.

### 6.2.2 A MUNKA BEFEJEZÉSE UTÁN

#### A GÉP BEÁLLÍTÁSA

A fűnyírás befejezése után a fűnyíró egységet állítsa a legmagasabb helyzetbe, majd kapcsolja ki a kések hajtását.

Állítsa le a motort, nyomja meg a fékpedált és aktiválja a parkolóféket. Az egyhengeres motorral szerelt gépeknél (BS15, 15,5 HP) zárja el a benzincsapot.

#### A GÉP TISZTÍTÁSA

A traktor felületéről, a kidobó csatornákból és a késesegységről távolítsa el a lerakódott fűvet és egyéb szennyeződések.

A fűgyűjtő zsákot alaposan tisztítsa ki. A zsák megtelte után a gép nem tudja hatékonyan összegyűjteni a levágott fűvet.

#### A GÉP MOSÁSA

A mosás megkezdése előtt a gépet megfelelő és vízszintes helyre parkolja le.

- ▶ Fűgyűjtő
    - a fűgyűjtőt vegye le a gépről, mossa ki, majd hagyja megszáradni.
  - ▶ A gép műanyag részei:
    - szivaccsal és tisztítószerves vízzel tisztítsa meg.
  - ▶ Fűnyíró egység:
    - belülről mossa ki, a kiszóró csatornát is,
    - a burkolaton található lyukba dugja be a megfelelő átmérőjű víztömlőt. A motort indítsa el, kapcsolja be a fűnyíró egységet és 10 percig mossa a gépet a vízszugárral.
- Minden használat után a fenti módon tisztítsa meg a gépet.

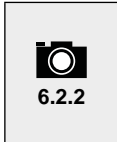

A vizet ne fecskendezze az elektromos részekre, a műszerfalra, az akkumulátorra stb. Ne fecskendezze a vizet csapágyakra és más forgó részekre! A gépet ne mossa nagynyomású vízzel (csak normál vízszugárral). A nagynyomású víz behatolhat a csapágyakba és más mozgó egységekbe, valamint az elektromos dobozokba!

## 6.3 RENDSZERES ELLENŐRZÉSEK, KARBANTARTÁSOK ÉS BEÁLLÍTÁSOK

### 6.3.1 AKKUMULÁTOR

Az akkumulátor rendszeres ellenőrzése és karbantartása meghosszabbítja az akkumulátor élettartamát. Az akkumulátor állapotának az ellenőrzését a gyártója által mellékelte használati útmutató szerint hajtsa végre.

- ▶ Az érintkezőket tartsa tisztán. Az érintkezőkről távolítsa el a lerakódott szennyeződések és korróziót (a gyártó ajánlása szerint). Az érintkezők oxidálódása akkumulátor töltési problémákat okozhat.
- ▶ A lemerült akkumulátort minél előbb fel kell tölteni, ellenkező esetben az akkumulátor visszafordíthatatlan módon meghibásodhat.
- ▶ Az akkumulátort fel kell tölteni:
  - az első használatba vétel előtt,
  - a gép hosszabb idejű leállítása esetén,
  - a gép hosszabb leállítása utáni üzembe helyezés előtt,
  - akkumulátor gyártója által megadott egyéb esetekben.
- ▶ Az akkumulátor cseréje esetén vásároljon azonos típusú és kapacitású akkumulátort. A 22 HP (LE) alatti teljesítményű motorokhoz 24 Ah kapacitású, a 23 HP (LE) feletti teljesítményű motorokhoz 32 Ah kapacitású akkumulátort kell használni.



Az akkumulátor ellenőrzésével és karbantartásával az akkumulátor gyártója által mellékelte útmutató foglalkozik részletesebben.

### 6.3.2 MOTOR

## Kertigépek és alkatrészek

### OLAJCSERE

Az olajcsere megkezdése előtt készítsen elő egy legalább 2 literes edényt. Az olajleeresztő furattal szembeni oldalon a gépet emelje meg, és tegyen a gép alá fahasábokat, hogy az olaj jobban ki tudjon folyni a motorból. A meleg olaj könnyebben kifolyik.

- ▶ A töltőnyílásból is csavarja ki a dugót, könnyebben kifolyik az olaj.
- ▶ Akassza ki a leeresztő tömlőt a tartóból és csavarozza ki a dugót.
- ▶ A tömlőt tartsa az odakészített edény fölé és hagyja kifolyni az olajat.
- ▶ A dugót csavarozza vissza és a tömlőt kattintsa a tartóba. A motorba töltsen be az előírt mennyiségű olajat (lásd **Motor használati útmutató**) és csavarozza vissza a töltőnyílásba a dugót.
- ▶ A nívópálcával ellenőrizze le az olajsintet. Szükség esetén töltsön még be olajat, hogy az olaj szintje a jelek között, vagy a max. jelnél legyen.

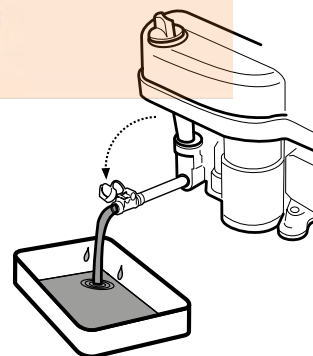

A motorolaj cseréjével, az olaj típusával és mennyiségével a motor gyártója által mellékelte útmutató foglalkozik részletesebben.



Ha a fáradt olaj a kezére került, akkor a kezét alaposan mossa le szappannal. A fáradt olajat a környezetvédelmi előírások betartásával semmisítse meg. A fáradt olajat zárt edényben vigye az olajgyűjtő helyre. A fáradt olajat háztartási hulladékok közé kidobni, csatornába, vizekbe vagy a talajra önteni tilos!

### A LEVEGŐ SZŰRŐ KARBANTARTÁSA

A motort üzemanyagszűrő nélkül üzemeltetni tilos. A motor alkatrészei gyorsabban elhasználódnak.



A levegő szűrő karbantartásával a motor gyártója által mellékelte útmutató foglalkozik részletesebben.

## A GYÚJTÓGYERTYA KARBANTARTÁSA

A motor megfelelő működéséhez a gyertyát be kell állítani és a lerakódásoktól meg kell tisztítani.



- Csak a motor gyártója által ajánlott gyújtógyertyát szabad használni!
- A motor leállítása után a gyertya nagyon forró. Ügyeljen arra, hogy ne szenvedjen égési sérülést.

- ▶ A gyertya vezetékét vegye le, majd a gyertyát gyertyakulccsal szerelje ki.
- ▶ Szemrevételezéssel ellenőrizze le a gyertyát. Ha a gyertyán szemmel látható sérülés van, a szigetelője repedt vagy lepattogzott, akkor a gyertyát cserélje ki.
- ▶ Ha a gyertyán lerakódások vannak, vagy kis mértékben elhasználódott, akkor a gyertyát megfelelő (réz) kefével óvatosan tisztítsa meg.
- ▶ Hézagmérővel mérje meg az elektródák távolságát, állítsa be az előírt távolságot ( **Motor használati útmutató**).
- ▶ A csere vagy ellenőrzés után a gyertyát jól húzza meg. A rosszul meghúzott gyertya erősen felmelegszik és a motorban súlyos hibát okozhat.

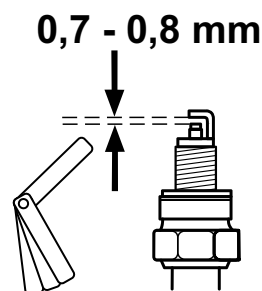

A gyertya ellenőrzésével, karbantartásával és cseréjével a motor gyártója által mellékelte útmutató foglalkozik részletesebben.

## AZ ÜZEMANYAGSZŰRŐ CSERÉJE

A motort üzemanyagszűrő nélkül üzemeltetni tilos. A motor alkatrészei gyorsabban elhasználódnak.



Az üzemanyagszűrő szűrő karbantartásával a motor gyártója által mellékelte útmutató foglalkozik részletesebben.

### 6.3.3 LÁMPA IZZÓ CSERÉJE

A lámpa izzó a reflektorban található, a hozzáféréshez hajtsa fel a motorház tetőt. A traktorban használt izzók típusai:

Izzó típusa	Foglalat/reflektor	Csereizzó
halogén izzó 10 W / 12 V	Reflektor M Light, HLRG-510F típus, átmérő 51 mm (foglalat GU5,3)	M light típus HSS-510 vagy más gyártótól származó kompatibilis izzó



6.3.3

- ▶ A cseréhez először nyomja meg a nyelvet (1), majd vegye ki az izzót a foglalatból (2). A beszerelést fordított sorrendben hajtsa végre.

### 6.3.4 BIZTOSÍTÓ CSERE

A biztosító meghibásodása esetén a motor és a fűnyíró egység azonnal leáll, valamint kikapcsol a műszerfal összes kijelzője is. Meg kell keresni a kiolvadt biztosítót és ki kell cserélni. A biztosítót magasabb áramértékű biztosítóval kicserélni tilos!

A biztosítókhoz az akkumulátor fedél levétele, majd a biztosító doboz fedelének a leszerelése után lehet hozzáférni.

- ▶ Vegye ki a rossz biztosítót és tegyen be helyette új biztosítót (**20 A** vagy **10 A**). Ha a biztosító cseréje után nem tudja elindítani a motort, akkor vegye fel a kapcsolatot a márkaszervizzel.
- ▶ Bizonyos gépmodelleken központi elosztódoboz található. Az elosztó doboz bekötését megváltoztatni tilos! A dobozban csak a biztosító cseréjét hajthatja végre.

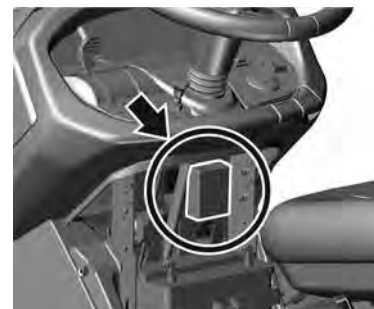

### 6.3.5 A GÉP MEGEMELÉSE

Ha a fűnyíró gépet szeretné megemelni, akkor használjon emelőket és támaszokat.

A következő lépéseket hajtsa végre:

- ▶ Az emelőt tegye a hátsó futóműnél a sebességváltó alá és emelje meg a gép hátsó részét.
- ▶ A hátsó kerekek belső felénél támassza alá támaszokkal a hátsó futóművet.
- ▶ Emelje meg a gép első részét és tegyen be támaszokat első kerekek gömbcsapjai alá.



A gépet ne döntse meg arra az oldalra, ahol a karburátor található. A motorolaj a légszűrőbe kerülhet!

## 6.3.6 FŰNYÍRÓ EGYSÉG - A KÉS ÉLESÍTÉSE ÉS CSERÉJE

### A KÉSEK ÉLESÍTÉSE

A kések legyenek mindig élesek, statikusan kiegyensúlyozottak és egyenesek. A tompa, kiegyensúlyozatlan vagy sérült kések a fűvet gyökereستül kirántják, sérülést okoznak a gyepes felületen, és nem gyűjtik össze a levágott fűvet.



**A deformált vagy más módon sérült kést javítani nem lehet, az ilyen késeket cserélje ki.**

**A kések megfogásához viseljen erős, vágásoknak ellenálló kesztyűt.**

#### Az élezés lépései:



6.3.6a

- ▶ Szerelje le a fűgyűjtőt, a gépet fektesse a jobb oldalára, tegyen be alája valamilyen megfelelő alátétet. A gép oldalra fordításához kérjen segítséget, nehogy megsérüljön a gép, vagy személyi sérülés következzen be.
- ▶ Csavarozza ki a késtartó csavart, vegye le a kést és tisztítsa meg.
- ▶ A kést előbb köszörűgéppel, majd reszelővel élesítse meg.
- ▶ A háromrotoros 110 cm-es fűnyíró egységnél a kések 3 csavarral vannak rögzítve (a késekbe nincs szakadó szeg beépítve). Javasoljuk a kések megjelölését a szétszerelés előtt, így problémamentes es az összeszerelés.



**A kést a gépen élezni nem lehet.**

- ▶ A visszaszerelés előtt még ellenőrizze le a kés kiegyensúlyozását is (lásd lejjebb).
- ▶ A kés visszaszerelése előtt még ellenőrizze le a szakadó szegek állapotát is. A szakadó szegek védik meg a fűnyíró egységet a sérüléstől. Ha a szakadó szegek sérültek, akkor azokat azonnal cserélje ki. Pót szakadó szegeket a géphez mellékelünk.
- ▶ A kések kiegyensúlyozásának és a szakadó szegeknek az ellenőrzése után a késeket csavarral rögzítse a fűnyíró egység tengelyére. A szereléskor ügyeljen arra, hogy a felhajlított rész felfelé nézzen. Ne cserélje fel a jobb és bal kést. A jobb kés rögzítő csavarja balos menetű.
- ▶ A késrögzítő csavarokat nyomatékkulccsal húzza meg az előírt nyomatékra:  $30 \pm 3$  Nm. Ennél a nyomaték értéknél a tangenciális (domború) rugó a rögzítő csavar alatt teljes mértékben össze van nyomva, a csavart ezt követően már ne húzza túl.



6.3.6b

### A KÉSEK KIEGYENSÚLYOZÁSA

Fordítson figyelmet a kések kiegyensúlyozására és szimmetrikus kivételére. A kiegyensúlyozatlan és nem szimmetrikus kés erősen berezeg, ami a motor vagy a fűnyíró egység meghibásodását okozhatja.

A kést a középső furatnál húzza rá egy csavarhúzóra, és állítsa vízszintes helyzetbe. Ha a kés ebben a helyzetben marad, akkor a kés ki van egyensúlyozva. Ha a kés egyik oldala lehajlik, akkor ebből az oldalból még köszörüljön le annyit, hogy a kés vízszintes helyzetbe kerüljön. A kiegyensúlyozás közben a kést lerövidíteni tilos! A kés statikus kiegyensúlyozatlansága nem lehet 2 g-nál több.

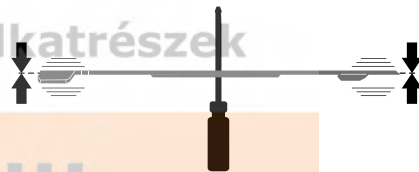

Ha nincs gyakorlata a kések élezésében, akkor vegye fel a kapcsolatot a márkaszervizzel.

### KÉSCSERE

Ha a kések elkoptak, elhasználódtak, vagy már nem lehet kiegyensúlyozni, megélezni, akkor azokat ki kell cserélni. A következő lépéseket hajtsa végre:

- ▶ Szerelje le a fűgyűjtőt, a gépet fektesse a jobb oldalára, tegyen be alája valamilyen megfelelő alátétet. A gép oldalra fordításához kérjen segítséget, nehogy megsérüljön a gép, vagy személyi sérülés következzen be.
- ▶ Csavarozza ki a késtartó csavart, vegye le a kést.
- ▶ A kés visszaszerelése előtt ellenőrizze le a szakadó szegek állapotát is. A szakadó szegek védik meg a fűnyíró egységet a sérüléstől. Ha a szakadó szegek sérültek, akkor azokat azonnal cserélje ki.
- ▶ Ellenőrizze le az új kések kiegyensúlyozását (lásd fent).
- ▶ Csavarokkal rögzítse az új késeket. A szereléskor ügyeljen arra, hogy a felhajlított rész felfelé nézzen. Ne cserélje fel a jobb és bal kést. A jobb kés rögzítő csavarja balos menetű.
- ▶ A késrögzítő csavarokat nyomatékkulccsal húzza meg az előírt nyomatékra:  $30 \pm 3$  Nm. Ennél a nyomaték értéknél a tangenciális (domború) rugó a rögzítő csavar alatt teljes mértékben össze van nyomva, a csavart ezt követően már ne húzza túl.



**Ha a késsel nekiütközik valamilyen tárgynak, akkor a motort azonnal állítsa le és a késeket ellenőrizze le! A kés megsérülhet, vagy a szakadó szeg elszakadhat.**

**A kések megfogásához viseljen erős, vágásoknak ellenálló kesztyűt.**

**A gépre csak a gyártó illetve a gép eladója által ajánlott késeket szereljen fel. A gyártó által jóvá nem hagyott kések és egyéb alkatrészek használata a fűnyíró egység meghibásodását, vagy a rögzítő elemek szakadása és a kések elrepülése miatt akár súlyos személyi sérülést is okozhat.**

### 6.3.7 FÜNYÍRÓ EGYSÉG - ELLENŐRZÉS ÉS BEÁLLÍTÁS

A fűnyírás jobb minősége érdekében a fűnyíró egység magasságát (a talajtól mérve) helyesen kell beállítani.

Az ellenőrzés és beállítás megkezdése előtt:

- ▶ A gépet sima és vízszintes helyre állítsa le, a gumiabroncsokat fújja fel az előírt nyomásra (80 -140 KPa,  $\pm$  10 KPa különbség lehet az abroncsok között), a gépet pedig biztosítsa le elmozdulás ellen (pl. ékkel).
- ▶ A fűnyíró egység magasságát beállító kart állítsa 1-es állásba.



A fűnyíró egységet műanyag burkolatok védik a véletlen benyúlások ellen. A forgó alkatrészek megérintése súlyos sérüléseket okozhat.

A burkolat gyorsan és egyszerűen levehető, a gyorscsatlakozó csapok megbontásával (a burkolat oldalán). A csap hornyába dugjon be egy lapos csavarhúzó és fordítsa el az óramutató járásával ellenkező irányba. A burkolatot vegye le.

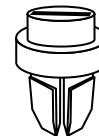

6.3.7a

#### 106, 106 4x4 , 124 gépek:

- ▶ Az **A** méret a fűnyíró egység első (menetirány szerinti) éle, ez a méret legyen **23-25-re mm** a talajtól. A fűnyíró egység mindkét felén mérje meg a méretet. Ha méret ettől eltérő, akkor az adott rúdon (1) lazítsa meg a biztosító anyát (2), majd az anya (3) forgatásával állítsa be a helyes méretet. A megfelelő magasság beállítása után a biztosító anyát (2) húzza meg.
- ▶ A **B** méret a fűnyíró egység hátsó éle, ez a méret legyen 28-30 mm-re a talajtól. Ez az él legalább 5 mm-rel legyen magasabban, mint az első él. Ha méret ettől eltérő, akkor lazítsa meg az anyát (4), állítsa be a helyes méretet, majd az anyát 55 - 65 Nm nyomatékkal húzza meg.



6.3.7b

#### 110 gép:

- ▶ Az **A** méret a fűnyíró egység első (menetirány szerinti) éle, ez a méret legyen **30-34-re mm** a talajtól. A fűnyíró egység mindkét felén mérje meg a méretet. Ha méret ettől eltérő, akkor az adott rúdon (1) lazítsa meg a biztosító anyát (2), majd az anya (3) forgatásával állítsa be a helyes méretet. A megfelelő magasság beállítása után a biztosító anyát (2) húzza meg.
- ▶ A **B** méret a fűnyíró egység hátsó éle, ez a méret legyen 28-30 mm-re a talajtól. Ez az él legalább 5 mm-rel legyen magasabban, mint az első él. Ha méret ettől eltérő, akkor lazítsa meg az anyát (4), állítsa be a helyes méretet, majd az anyát 55 - 65 Nm nyomatékkal húzza meg.



Amennyiben nincs tapasztalata az ilyen beállítási munkákban, akkor kérje a márkaszerviz segítségét.

### 6.3.8 FÜNYÍRÓ EGYSÉG - AZ ÉKSZÍJAK ELLENŐRZÉSE ÉS BEÁLLÍTÁSA



6.3.8a  
6.3.8b

A használat közben az ékszíjak (1) kis mértékben megnyúlnak, ezért az ékszíjak feszességét be kell állítani. Az ékszíjat csavar és rugó segítségével lehet feszíteni.

- ▶ A fűnyíró egységet állítsa 1-es helyzetbe.
- ▶ Megfelelő méretű kulccsal forgassa el az anyát (2) úgy, hogy a rugó (3) megfeszüljön a következő értékre:

**106, 106 4x4 gépnél:** 145 $\pm$ 1 mm.

**110 gépnél:** 150 $\pm$ 1 mm.

**124 gépnél:** 155 $\pm$ 1 mm.

### 6.3.9 FÜNYÍRÓ EGYSÉG - A FOGAZOTT SZÍJHAJTÁS BEÁLLÍTÁSA

106, 106 4x4 , 124 gépek:



6.3.9a

- ▶ A fűnyíró egységet állítsa a legalacsonyabb helyzetbe, a kart állítsa a 1-es állásba.
- ▶ Lazítsa meg az oldalburkolatok gyorsrögzítő csapjait, majd a burkolatokat vegye le.
- ▶ Lazítsa meg a gyorsbefogó csapot (1) a felső burkolaton (2) majd a burkolatot hajtsa fel.



6.3.9b

- ▶ A lemezfedél alá dugjon be egy megfelelő méretű kulcsot, és alulról tegye a szíjtárcsa csavarjára (1). Felülről lazítsa meg a szíjtárcsa anyát.
- ▶ Lazítsa meg a kontraanyát (2) és az anyát (3). Az anyát (3) egy kulccsal forgassa úgy, hogy a fogazott szíj (4) megfelelő módon megfeszüljön.



6.3.9c

- ▶ A szíj akkor van helyesen megfeszítve, ha a két szíjtárcsa (1) és (5) közti távolság felénél 4 kP (40 N; 72 Hz) erővel történő megnyomás hatására a szíj körülbelül 0,5 cm-re hajlik be.



Az erőt szaküzletben vásárolható erőmérővel lehet pontosan mérni.

- ▶ A szíjfeszesség beállítása után húzza meg a kontraanyát (2), valamint húzza meg a szíjtárcsa anyát (1).
- ▶ Szerelje vissza és rögzítse az oldalsó és a felső burkolatot.



## 110 gép:



6.3.9d

- ▶ A fűnyíró egység hajtás szíja akkor van helyesen megfeszítve, ha a feszítő rugó (2) hosszúsága **135±1 mm**. Ettől eltérő méret esetén a feszítést az anya (1) elforgatásával állítsa be.

### 6.3.10 FŰNYÍRÓ EGYSÉG - KISZERELÉS A GÉPBŐL



6.3.10a

- ▶ A fűnyíró egységet állítsa a legmagasabb helyzetbe, a kart állítsa a 7-es állásba.
- ▶ Kissé emelje meg a fűkihordó csatornát (1) és emelje ki a fűnyíró egység keretébe hegesztett két csapszegből. Majd a csatornát tolja hátra 10 cm-rel, vagy a csatornát vegye ki a gépből a hátsó lapon keresztül.



6.3.10b

- ▶ Megfelelő méretű kulccsal forgassa el az anyát (2), hogy a rugó (3) feszülése megszűnjön. Majd vegye le a szíjat (1) a motor elektromágneses kuplungról.



6.3.10c

- ▶ A fűnyíró egység felfüggesztésének a két hátsó csapszegéből (5) húzza ki a rugós sasszeget (4). Az első csapszegnél csavarozza le az anyát (6) és a csapszeget (7) húzza ki. Fogóval húzza ki mindkét csapszeget (5). A mulcsozásra is alkalmas gépek esetén szerelje le a mulcsozó zsalu karjának a gép padlóján túlnyúló részét.



6.3.10d

- ▶ A fűnyíró egységet lassan húzza ki valamelyik oldalon gépből.

### 6.3.11 A KORMÁNYZÁS KARBANTARTÁSA



6.3.11

Rendszeresen ellenőrizze le, hogy a fogas ív és a fogaskerék között nincs-e nagyobb hézag. Ha a hézag nagy, akkor azt meg kell szüntetni. A hézag megszüntetése (beállítása):

- ▶ Hajtsa fel a motorháztetőt.
- ▶ Lazítsa meg a két M12 anyát (1) a központosító csavaron.
- ▶ A központosító hatlapú (2) részét egy megfelelő méretű kulccsal addig fordítsa el, amíg a hézag nem lesz minimális.
- ▶ Mindkét M12 anyát (1) 35 - 45 Nm-es nyomatékkal húzza meg.



A fenti karbantartás elhanyagolása esetén a kormányzás meghibásodhat.

### 6.3.12 MENETHAJTÁS ÉKSZÍJ ÁTTÉTELÉNEK AZ ELLENŐRZÉSE ÉS BEÁLLÍTÁSA



6.3.12a

Rendszeresen ellenőrizze le a menethajtás ékszíj áttételének az állapotát és feszességét. A szíj akkor van helyesen megfeszítve, ha a két szíjtárcsa (1) és (3) közti távolság felénél 4 kP erővel történő megnyomás hatására a szíj körülbelül 1,5 cm-re hajlik be.

Ha a behajlás ennél nagyobb, akkor a feszességet be kell állítani.

Tételek az ábrán:

- (1) Motor ékszíjtárcsa
- (2) Vezető tárcsa
- (3) Feszítő tárcsa
- (4) Sebességváltó szíjtárcsa



Az erőt szaküzletben vásárolható erőmérővel lehet pontosan mérni.



6.3.12b

A szíj feszítéséhez az anyát (6) addig forgassa, amíg a rugó (5) hossza nem lesz  $95 \pm 1$  mm.



Az ékszíjat ennél jobban ne feszítse meg, mert rövidebb lesz az élettartama és a sebességváltó is meghibásodhat!

### 6.3.13 ÉKSZÍJ CSERE

A hajtás ékszíj cseréje bonyolult folyamat, ezért ezt a munkát a márkaszerviznél rendelje meg.

### 6.3.14 KERÉKCSERE

A kerékcsere előtt a géppel vízszintes és szilárd helyen álljon le, állítsa le a motort, majd a kulcsot húzza ki a gyújtáskapcsolóból. A cserét a következő módon hajtsa végre:



6.3.14

- ▶ Azon az oldalon, ahol kereket kíván cserélni, emelje meg a gépet. Az emelőt tegye a keret vagy a sebességváltó vállrésze alá. A gépet elmozdulás ellen biztosítsa ki.
- ▶ Vegye le a védősapkát (1) (csak az első keréknél).
- ▶ Csavarhúzóval vegye le a biztosítógyűrűt (2) és húzza le az alátétet (3).

A kerék szerelését fordított sorrendben hajtsa végre. A kerék felhelyezése előtt a tengelyt kenőzsírral kenje meg. A hátsó kerék felszerelése előtt fontos, hogy a tengelyt megkenje. **Ha elmulasztja a kenést, akkor a következő kerékszerelés nehezebb lehet.** A hátsó kerék felszerelésekor ügyeljen a tengelyen található retesz és a kerékben található horony kölcsönös helyzetére.

### 6.3.15 GUMIABRONCS DEFEKT JAVÍTÁSA

A gépen belső nélküli gumiabroncsok vannak. Ha a gumiabroncs kilyukadt, akkor a gumiabroncsot vigye gumiszervizbe, vagy a Seco márkaszervizbe.

### 6.3.16 HIDROSTATIKUS SEBESSÉGVÁLTÓ KARBANTARTÁSA

A sebességváltó megfelelő működése érdekében az olajsintet az előírt értéken kell tartani. A sebességváltó olajbetöltő nyílásához a fűkihordó csatorna kiszérése után lehet hozzáférni (☐ 6.3.10). Az előírt értékeket a következő táblázat tartalmazza.

Sebességváltó típusa	Olaj típusa	Olajsint
TUFF-TORQ K46	SAE 10W-40, API CD	legalább a kiegyenlítő tartály magasságának a felénél
TUFF-TORQ K46 DE	SAE 10W-40, API CD	2 cm a betöltő nyílástól
TUFF-TORQ K62	SAE 10W-40, API CD	5-7 jel a kiegyenlítő tartályon
TUFF-TORQ K664, KXH 10	SAE 5W-50, API CD	A beöntő nyílás csavarjának a jelei között

#### 106 4x4 gép:

A 4x4-es gépeknél a sebességváltó olajat az első 50 üzemóra után, majd 200 üzemóránként kell kicserélni.

A sebességváltó megfelelő működése érdekében az olajsintet az előírt értéken kell tartani. A sebességváltó töltőnyílása a motorháztető alatt található (☐ 3.4.5). Az előírt értékeket a következő táblázat tartalmazza.

Sebességváltó típusa	Olaj típusa	Olajsint
TUFF-TORQ K 664	SAE 5W-50, API SG synthetic oil	a kiegyenlítő tartály olajsint jelzője szerint (☐ 3.4.5).
KANZAKI KXH 10 N	SAE 5W-50, API SG synthetic oil	a kiegyenlítő tartály olajsint jelzője szerint (☐ 3.4.5).



Ha probléma van a sebességváltóval, akkor azonnal forduljon a márkaszervizhez, mert súlyosabb hiba is bekövetkezhet.

### 6.3.17 A CSAVARKÖTÉSEK MEGHÚZÁSI NYOMATÉKAI

Fűnyíró egység:	Nyomaték
Kés rögzítő csavar	30 ± 3 Nm
Fűnyíró egység hajtás görgő M12-es anya	45 - 55 Nm
Fűnyíró hajtás feszítő görgő kar csavar 10x25 KL 100 RIPP	55 - 65 Nm
<b>Kormányzás:</b>	
Kormánysegmens M8x30 csavar	15 - 25 Nm
Kormánysegmens M12 anya	35 - 45 Nm
<b>Motor:</b>	
Elektromágneses kuplung csavar	60 - 70 Nm
Menet ékszij feszítő görgőt tartó csavar	25 - 35 Nm





Az önbiztosító anyák lecsavarozása után használjon új önbiztosító anyákat.

## 6.4 KENÉS

A gép kenését a 6.4 ábra és az alábbi táblázat szerint hajtsa végre. Ha a géppel erősen poros vagy homokos talajon dolgozik, akkor a kenéseket gyakrabban kell végrehajtani.

A feszítő görgők, a vezetőgörgők és a fűnyíró csapágycsoportjai önkenőek.

A kenés megkezdése előtt a motort állítsa le, és várja meg a mozgó alkatrészek lefékezését.

Szimbólum	Magyarázat	Tevékenység
	Kenőzsír A00	---
	SAE 30 olaj	---
<b>50</b>	Intervallum üzemórában	---
(1)	Futómű középső forgócsapszeg	Zsírógombon keresztül megkenni
(2)	Kerék csapágycsoportok és kormányzó tengely	Zsírógombon keresztül megkenni
(3)	Kormányzórúd gömbcsap	Kiszerezni és megkenni
(4)	Pedálok forgópontjai, mindkét oldalon	Kiszerezés nélkül megkenni
(5)	Fűnyíró emelő rúd csavar	Kiszerezés nélkül megkenni
(6)	Hátsó futómű féltengelyek (sebességváltó)	Kiszerezni és megkenni
(7)	Kormányzórúd gömbcsap	Kiszerezés nélkül megkenni
(8)	Fűnyíró emelő mechanizmus forgáspontjai	Kiszerezés nélkül megkenni
(9)	Fogazott ív, központosító és kormány gömbcsap	Kiszerezés nélkül megkenni
(10)	Első kerék tengely	Zsírógombon keresztül megkenni
(11)	Kormányzórúd gömbcsap	Kiszerezni és megkenni



6.4



Ügyeljen arra, hogy az olaj és a kenőanyagok ne kerüljenek az ékszíjakra és a szíjtárcsákra. A kenés előtt és után is tisztítsa meg a kenési hely környékét.

A gép hosszabb ideig való leállításakor a kenést a fentiek szerint hajtsa végre. **Mindenekelőtt kenje meg az első és a hátsó tengelyeket.**

## 7 HIBAELHÁRÍTÁS

Amennyiben nincs megfelelő felszerelése és felkészültsége, akkor ne végezzen szervizmunkákat a gépen. Az alábbi tevékenységeket a gép felhasználója is elvégezheti. Az itt nem feltüntetett tevékenységek végrehajtása esetén a gépre adott garancia megszűnhet. A gyártó nem vállal felelősséget a felhasználó által szakszerűtlenül végrehajtott szervizmunkákból eredő meghibásodásokért és károkért.

PROBLÉMÁK A MOTORRAL		
PROBLÉMA	LEHETSÉGES OK	ELHÁRÍTÁS
<b>A MOTORT NEM LEHET ELINDÍTANI</b>	Nincs vagy kevés üzemanyag van a tartályban.	▶ Töltsön be benzint
	Nem jó sorrendben indította el a motort.	▶ Tartsa be az <b>☐ 5.2</b> szerinti indítási sorrendet
	A biztosító kiolvadt	▶ Cserélje ki a biztosítót
	Az akkumulátor lemerült vagy meghibásodott	▶ Mérje meg az akkumulátor kapocsfeszültségét – a 12 V a megfelelő érték. Ha a kapocsfeszültség ennél kisebb, akkor az akkumulátort tölts fel vagy cserélje ki. ▶ Új gép esetében: - ellenőrizze le, hogy az akkumulátor töltése rendben van-e, - vegye ki a gyújtógyertyát, ellenőrizze le, hogy a hengerben nincs-e olaj.
	Rossz vagy szennyezett gyertya, illetve nem megfelelő hézag az elektródák között	▶ Tisztítsa meg a gyújtógyertyát, állítsa be a helyes hézagot az elektródák között ( <b>☐ 6.3.2</b> ).
	Lelazult vagy sérült elektromos vezetékek, rossz kapcsolók	▶ Ellenőrizze le a kapcsok meghúzását, a csavarokat húzza meg. ▶ A sérült vezetékeket vagy kapcsolókat cserélje ki.
	Motor vagy elektromos rendszer hiba	▶ A motort a gyártó útmutatója szerint ellenőrizze le. ▶ Szakműhelyben ellenőriztesse le a gép elektromos rendszerét.
<b>A MOTOR FOROG, DE NEM AKAR ELINDULNI</b>	Nem jó sorrendben indította el a motort.	▶ Ellenőrizze le, hogy a ( <b>☐ 5.2</b> ) szerint hajtotta-e végre a motor indítását. Ellenőrizze le a tartályban lévő benzin tisztaságát.
	A benzinszűrő eltömődött.	▶ Ellenőrizze le a benzinszűrőt, szükség esetén tisztítsa meg.
	Az üzemanyag csap el van zárva	▶ Ellenőrizze le az üzemanyag csap kinyitását (csak a kéthengeres motorok esetében - V TWIN).
	Húzza ki a szivatót	▶ A gázkart tolja „SZIVATÓ” állásba.
<b>A MOTOR MEGY, DE A MENETPEDÁL MEGNYOMÁSA UTÁN A GÉP NEM INDUL EL</b>	Motor vagy elektromos rendszer hiba	▶ A motort a gyártó útmutatója szerint ellenőrizze le. ▶ Szakműhelyben ellenőriztesse le a gép elektromos rendszerét.
	A menet ékszív meglazult	▶ Ellenőrizze le a menet ékszív feszességét, szükség esetén feszítse meg ( <b>☐ 6.3.12</b> )
	A motor és sebességváltó szíjtárcsák meghibásodtak.	▶ Ellenőrizze le motor és sebességváltó szíjtárcsákat, a hibás alkatrészeket cserélje ki
<b>A MOTOR HANGOSAN VAGY KOPOGÓ HANGOT KIADVA ÜZEMEL</b>	A parkoló fék aktiválva van	▶ A fékpedál megnyomásával kapcsolja ki a parkolóféket.
	A motorolaj mennyisége vagy a minősége nem megfelelő	▶ Ellenőrizze le az olajsintet a motorban ( <b>☐ 3.4.1</b> )

### PROBLÉMÁK MENET KÖZBEN

PROBLÉMA	LEHETSÉGES OK	ELHÁRÍTÁS
<b>MENET KÖZBEN SÍPOLÓ ÉLES HANG HALLATSZIK</b>	Elkopott vagy sérült ékszíz, vezető- vagy feszítőgörgő.	▶ Ellenőrizze le az ékszíz, a vezető- vagy feszítőgörgő állapotát. Ha a problémát nem tudja megszüntetni, akkor forduljon a márkaszervizhez.
<b>MENET KÖZBEN NAGYON ERŐS REZGÉS VAN</b>	Sérült vagy deformálódott szíjtárcsa.	▶ Ellenőrizze le a szíjtárcsák állapotát. Szükség esetén a szíjtárcsát cserélje ki.
	A menet ékszíz sérült.	▶ Ellenőrizze le, hogy a menet ékszíjon nincs-e égési sérülés vagy más hiba. Szükség esetén az ékszíjat cserélje ki.
	A menet ékszíz meglazult	▶ Ellenőrizze le az ékszíz feszességét (☐ 6.3.12). Szükség esetén az ékszíjat cserélje ki.
	Kiegyensúlyozatlan kések.	▶ Ellenőrizze le a kések kiegyensúlyozatlanságát. Szükség szerint egyensúlyozza ki vagy cserélje ki.

### PROBLÉMÁK AZ ÉKSZÍJAKKAL

PROBLÉMA	LEHETSÉGES OK	ELHÁRÍTÁS
<b>A MENET ÉKSZÍJ MEGCSÚSZIK</b>	A menet ékszíz feszessége nem megfelelő.	▶ Ellenőrizze le a menet ékszíz feszességét, szükség esetén feszítse meg (☐ 6.3.12)
	A menet ékszíz sérült vagy kopott.	▶ Ellenőrizze le az ékszíz állapotát, szükség esetén cserélje ki.
	A motor vagy sebességváltó ékszíjtárcsa megsérült.	▶ Ellenőrizze le az állapotát, szükség esetén cserélje ki.
	A kuplung működését idegen tárgy akadályozza.	▶ Ellenőrizze le a kuplungot, távolítsa le az idegen tárgyat.
<b>A MENET ÉKSZÍJ MEGCSÚSZIK</b>	A menet ékszíz feszessége nem megfelelő.	▶ Ellenőrizze le a menet ékszíz feszességét, szükség esetén feszítse meg (☐ 6.3.12) ▶ Ellenőrizze le a fék állapotát, hiba esetén a beállítást márkaszervizben rendelje meg.
<b>A MENET ÉKSZÍJ KIUGRIK AZ ÉKSZÍJTÁRCSÁBÓL</b>	A menet ékszíz feszessége nem megfelelő.	▶ Ellenőrizze le a menet ékszíz feszességét, szükség esetén feszítse meg (☐ 6.3.12)
	A menet ékszíz megvezetése nem megfelelő	▶ Ellenőrizze le az ékszíz megvezetését. Szükség szerint javítsa meg, vagy állítsa be.
	Sérült ékszíjtárcsa	▶ Ellenőrizze le az ékszíjtárcsák állapotát. Szükség esetén cserélje ki.
	Nagy a hézag a menetkuplungban.	▶ Ellenőrizze le a hézagot a menetkuplungban. Előfordulhat, hogy a görgőtartó eldeformálódott. Szükség szerint cserélje ki.
<b>A KORMÁNY MEGCSÚSZIK VAGY LAZA</b>	Túl nagy a hézag a fogazott ív és a fogaskerék között.	▶ Ellenőrizze le a fogazott ív és a fogaskerék közti hézagot. Ha nagy a hézag, akkor állítsa be a fogazott íven a megfelelő hézagot.
	Elkopott gömbcsuklók.	▶ Ellenőrizze le a gömbcsuklókat. Szükség esetén cserélje ki a gömbcsuklókat.

**PROBLÉMÁK A FŰNYÍRÓ EGYSÉGGEL**

<i>PROBLÉMA</i>	<i>LEHETSÉGES OK</i>	<i>ELHÁRÍTÁS</i>
<b>A FŰNYÍRÓ EGYSÉG NEM NYÍR EGYENLETESEN</b>	A fűnyíró egységben felhalmozódott a fű és az egyéb szennyeződés.	▶ A szennyeződések és a fűvet távolítsa el.
	Életlen vagy deformálódott kések	▶ Ellenőrizze le a kések állapotát, szükség esetén élezze meg vagy cserélje ki (☐ 6.3.6)
	Sérült vagy kopott késtengely.	▶ Ellenőrizze le a késtengely állapotát.
	Egyik vagy mindkét szíj laza.	▶ Ellenőrizze le az ékszíj feszességét, szükség esetén feszítse meg (☐ 6.3.8 és 6.3.9).
<b>A KÉSEK KÖZÖTT NYÍRATLAN FŰ MARAD</b>	Életlen vagy deformálódott kések	▶ Ellenőrizze le a kések állapotát, szükség esetén élezze meg vagy cserélje ki (☐ 6.3.6)
	Sérült csapágház.	▶ Ellenőrizze le a csapágház állapotát, szükség esetén javítsa meg vagy cserélje ki. Sűrű vagy nedves fű nyírása esetén a kések között nyíratlan sáv maradhat. A gép menetsebességét a nyírási feltételek figyelembe vételével állítsa be. A motort teljes gázzal üzemeltesse.
<b>A FŰNYÍRÓ EGYSÉG TÖVESTŰL KITÉPI A FŰVET</b>	A kések deformálódtak.	▶ Ellenőrizze le a kések állapotát, szükség esetén cserélje ki (☐ 6.3.6)
	Sérült csapágház.	▶ Ellenőrizze le a csapágház állapotát, szükség esetén javítsa meg vagy cserélje ki.
	Az ékszíj nincs megfelelően megfeszítve.	▶ Ellenőrizze le az ékszíj feszességét (☐ 6.3.8 és 6.3.9). Szükség esetén az ékszíjat feszítse meg.
	A fűnyírási magasság beállítása nem megfelelő	▶ Ellenőrizze le a fűnyírási magasságot, szükség esetén állítsa be. Egyenetlen talajon gyakran előfordul a fű kitépése.
<b>A FŰNYÍRÓ EGYSÉG NEM DOBJA KI A FŰVET.</b>	A fűnyíró egységben felhalmozódott a fű és az egyéb szennyeződés.	▶ A szennyeződések és a fűvet távolítsa el. A nedves fű könnyebben lerakódik az üregekbe és a kidobó csatornába. Ne nyírjon nedves fűvet.
	Az ékszíj nincs megfelelően megfeszítve.	▶ Ellenőrizze le az ékszíj feszességét (☐ 6.3.8 és 6.3.9). Szükség esetén az ékszíjat feszítse meg.
	Nem megfelelő haladási sebesség.	▶ A menetsebességet a fűnyírási feltételeknek megfelelően állítsa be. A motort teljes gázzal üzemeltesse. A magas fűvet két lépésben nyírja le, először a legmagasabb beállítással, majd a kívánt magassági beállítással. Vegye figyelembe az 5.5.3 fejezetben leírtakat.
	A kés nincs szabályszerűen felszerelve.	▶ Különösen késcsere után győződjön meg a kések szabályszerű felszereléséről.

**PROBLÉMÁK A FÚNYÍRÓ EGYSÉGGEL (folytatás)**

<i>PROBLÉMA</i>	<i>LEHETSÉGES OK</i>	<i>ELHÁRÍTÁS</i>
<b>A FÚNYÍRÓ HAJTÓ SZÍJ LEÁLL</b>	Sérült szíj.	▶ Ellenőrizze le a szíjak állapotát. A szíj valószínűleg leugrott a szíjtárcsáról és megsérült. Szükség esetén cserélje ki.
	Az ékszíj nincs megfelelően megfeszítve.	▶ Ellenőrizze le az ékszíj feszességét (☐ 6.3.8 és 6.3.9). Szükség esetén az ékszíjat feszítse meg. Ellenőrizze le a szíj megvezetését.
	A fűnyírási magasság beállítása nem megfelelő	▶ Ellenőrizze le a fűnyírási magasság beállítását, állítsa be újra.
	A szíj mozgását idegen tárgy akadályozza.	▶ Ellenőrizze le a szíjat, távolítsa el az idegen tárgyat vagy szennyeződést.
	Sérült ékszíjtárcsa	▶ Ellenőrizze le a szíjtárcsákat. A deformálódott vagy repedt szíjtárcsák problémákat okozhatnak. Szükség esetén a tárcsákat cserélje ki. Ellenőrizze le a tárcsa motor felőli oldalát is. Repedés vagy kopás esetén a tárcsát cserélje ki.
	A feszítő egység hibás alkatrészeit cserélje ki.	▶ A feszítő egységet ellenőrizze le, a rossz alkatrészeket cserélje ki.
<b>A FÚNYÍRÓ EGYSÉG SZÍJA MEGCSÚSZIK</b>	Túl magas vagy nedves fű.	▶ Ha túl magas vagy nedves fű, akkor a szíj megcsúszhat. Ellenőrizze le, hogy a szíjon nincs-e erős kopás. Ha igen, akkor cserélje ki.
	Az ékszíj nincs megfelelően megfeszítve.	▶ Ellenőrizze le az ékszíj feszességét (☐ 6.3.8 és 6.3.9). Szükség esetén az ékszíjat feszítse meg.
	Sérült vagy elhasználódott feszítő rugó.	▶ Ellenőrizze le a feszítő rugó állapotát. A megnyúlt vagy sérült rugót cserélje ki.
<b>A FÚNYÍRÓ HAJTÓ SZÍJ GYORSAN ELKOPIK</b>	A szíj mozgását idegen tárgy akadályozza.	▶ Ellenőrizze le a szíj teljes útját. Ellenőrizze le, hogy nincs-e a szíj közelében idegen tárgy. Ha igen, akkor azt távolítsa el.
	Sérült ékszíjtárcsa	▶ Ellenőrizze le a szíjtárcsákat, a sérült tárcsákat cserélje ki.
	A fűnyírási magasság beállítása nem megfelelő	▶ Ellenőrizze le a fűnyírási magasság beállítását, állítsa be újra.
	Az ékszíj nincs megfelelően megfeszítve.	▶ Ellenőrizze le az ékszíj feszességét (☐ 6.3.8 és 6.3.9). Szükség esetén az ékszíjat feszítse meg.
<b>A KÉSEK NEM HOZHATÓK FORGÁSBA</b>	Elkopott vagy sérült szíj.	▶ Ellenőrizze le az ékszíj állapotát, szükség esetén cserélje ki. Ha laza az ékszíj, akkor azt feszítse meg.
	Sérült rugó a feszítő mechanizmusban.	▶ A feszítő rugót ellenőrizze le, a rossz rugót cserélje ki.
	A szíj mozgását idegen tárgy akadályozza.	▶ Ellenőrizze le, hogy nincs-e a szíj közelében idegen tárgy. Ha igen, akkor azt távolítsa el.
<b>A KÉSEK CSAK HOSSZABB IDŐ UTÁN ÁLLNAK LE</b>	Az ékszíj nincs megfelelően megfeszítve.	▶ Ellenőrizze le az ékszíj feszességét (☐ 6.3.8 és 6.3.9). Szükség esetén az ékszíjat feszítse meg. Ha a szíj már nagyon ki van nyúlva, akkor azt cserélje ki.
	A szíj mozgását idegen tárgy akadályozza.	▶ Ellenőrizze le, hogy nincs-e a szíj közelében idegen tárgy. Ha igen, akkor azt távolítsa el.
	Az elektromágneses kuplung nem működik megfelelően.	▶ Ellenőrizze le az elektromágneses kuplung működését. Ha nem működik megfelelően, akkor márkaszervizben rendelje meg a kuplung cseréjét vagy javítását.

## PROBLÉMÁK A FŰNYÍRÓ EGYSÉGGEL (folytatás)

PROBLÉMA	LEHETSÉGES OK	ELHÁRÍTÁS
<b>A FŰNYÍRÓ EGYSÉG BEKAPCSOLÁSAKOR NAGYON ERŐS A SZÍJ BEREZGÉSE</b>	Sérült kés	▶ Ellenőrizze le a késeket, a kések kiegyensúlyozottságát, a kések sérülésmentességét, a késen nem lehet deformáció vagy behajlás. A sérült és deformált késeket cserélje ki.
	Késhajtás szíj sérülés.	▶ Ellenőrizze le, hogy a szíjon nincsenek-e égett és sérült, vagy hiányos részek. A sérült szíjat cserélje ki.
	Sérült vagy kopott kések	▶ Ellenőrizze le a kések állapotát. Szükség esetén cserélje ki.
	Az elektromágneses kuplung nem működik megfelelően.	▶ Ellenőrizze le az elektromágneses kuplung működését. Ha nem működik megfelelően, akkor márkaszervizben rendelje meg a kuplung cseréjét vagy javítását.
	Motor ékszíjtárcsa sérülés	▶ Ellenőrizze le a tárcsa motor felőli oldalát is. Repedés vagy kopás esetén a tárcsát cserélje ki.
	Szennyeződések a fűnyíró egység alsó részén	▶ Ellenőrizze le, hogy a fűnyíró alján nincs-e nagymértékű fű- vagy szennyeződés lerakódás. A lerakódásokat távolítsa el.
	Motor felfüggesztés hiba	▶ Ellenőrizze le a motor felfüggesztését. Szükség szerint a csavarokat húzza meg vagy cserélje ki.
	Az ékszín nincs megfelelően megfeszítve.	▶ Ellenőrizze le a hajtó szíj feszesességét (☐ 6.3.8). Szükség esetén az ékszíjat cserélje ki.

### EGYÉB PROBLÉMÁK

<b>A GÉPET NEM LEHET TOLNI, VAGY CSAK NEHEZEN</b>	A by-pass kar nincs megfelelő helyzetben.	▶ Ellenőrizze le a by-pass kar helyzetét (nem lehet "0" állásban).
<b>A GÉP NEHEZEN KORMÁNYOZHATÓ</b>	Nem megfelelő légnyomás a gumibroncsokban.	▶ Ellenőrizze le a légnyomást a gumibroncsokban (☐ 3.4.4)
<b>A GÉPET NEM LEHET HAGYOMÁNYOS MÓDON INDÍTANI</b>	Elektromos rendszer hiba	▶ Használja a gép vészhelyzeti indítását és menetét. Menjen olyan helyre, ahol a gépet fel lehet rakni autóra és a márkaszervizbe lehet szállítani (☐ 5.2.1)

## 7.1 PÓTALKATRÉSZEK RENDELÉSE

Használjon eredeti alkatrészeket csak ezekkel biztosítható a biztonságos üzemeltetés és a csereszabotosság. A pótalkatrészeket csak márkaszervizeknél vagy márkakereskedőknél rendelje meg. Itt mindig rendelkeznek a megfelelő műszaki és kereskedelmi információkkal.

Az alkatrészek gyorsabb beazonosítása érdekében mindig tüntesse fel a jelen útmutató fedőlapján belül feltüntetett gyártási sorszámot is. Tüntess fel a gép gyártási évét is, ezt az ülés alatti címkén találja meg.



## 7.2 GARANCIA

A gépet a legmodernebb technológiák felhasználásával terveztük meg és gyártottuk le. A gyártó a vásárlás időpontjától számított 24 hónapig garatálja a termék megfelelő minőségét, magán- és hobbicélú használatra egyaránt. Professzionális felhasználás esetén ez a garancia 12 hónap.

### Korlátozott garancia

- 1) A jótállási időszak a vásárlás napjával kezdődik. A gyártó, az értékesítési és műszaki támogatási hálózatán keresztül, ingyenesen kicserél minden olyan alkatrészt, amely bizonyítottan anyag-, megmunkálási vagy gyártási hibás. Ez a garancia nem érinti a gép hibáinak a következményeit szabályozó jogszabályok szerinti vevői jogokat.
- 2) A műszaki személyzet, figyelembe véve a kapcsolódó szervezeti lehetőségeket, a lehető leghamarabb elvégzi a szükséges javításokat.
- 3) **A garanciális igény érvényesítéséhez, ezt a megfelelően kitöltött és az eladó által lebélyegzett garanciajegyet, a vásárlás dátumát tartalmazó számlával vagy nyugtával együtt kell bemutatni, az erre a munkára felhatalmazott személyzetnek.**
- 4) A garancia nem érvényesíthető a következő esetekben:
  - a gépen nem hajtották végre az előírt karbantartásokat,
  - a gépet nem a rendeltetésének megfelelő célokra használták, vagy a gépet átalakították,
  - a gépben nem megfelelő kenőanyagokat és üzemanyagokat használtak,
  - a gépen nem eredeti alkatrészeket és tartozékokat használtak,
  - a gépen illetéktelen személy végzett javításokat.
- 5) Ez a garancia nem terjed ki a fogyóeszközökre vagy a normál elhasználódásnak és kopásnak kitétt alkatrészekre.
- 6) Ez a garancia nem vonatkozik a gép fejlesztésére és modernizálására.
- 7) Ez a garancia nem vonatkozik a garancia időtartamára előírt előkészületi és karbantartási munkákra.
- 8) A szállítás közben a gépet ért sérüléseket azonnal be kell jelenteni a fuvarozónál, ellenkező esetben a garancia az ilyen sérülésekre nem alkalmazható.
- 9) A más gyártóktól származó és a gépbe épített motorokra (Briggs & Stratton, Subaru, Honda, Lombardini, Kohler stb.) az adott motor gyártója által adott garanciát kell figyelembe venni.
- 10) Ez a garancia nem terjed ki a gép hibái miatt közvetlenül vagy közvetve okozott személyi sérülésekre vagy vagyontárgyakban okozott károokra, illetve a gép hosszabb leállása miatt bekövetkező hibákra.

TÍPUS	DÁTUM
<b>GYÁRTÁSI SZÁM</b>	
VÁSÁRLÓ	ELADÓ
Ne küldje el! Csak a műszaki garancia érvényesítéséhez csatolja.	

www.lobest.hu

## 8 SZEZON UTÁNI KARBANTARTÁS, A GÉP TÉLI TÁROLÁSA

A szezon végén, illetve ha a gépet 30 napnál hosszabb ideig nem fogják használni, akkor a gépet eltároláshoz elő kell készíteni. Ha az üzemanyag 30 napnál hosszabb ideig van a tartályban (és meg sem mozdul) akkor a tartályban kocsonyás lerakódás képződhet, amely rossz hatással van a karburátorra és a motor megfelelő működésére. Ezért a tartályból az üzemanyagot engedje ki.



**A gépet teli üzemanyagtartállyal nem lehet zárt helyiségben tárolni, illetve nem szabad rosszul szellőztetett helyen, gyúlékony anyagok, nyílt láng, szikrázás közelében, kazánházban stb. tárolni. Az üzemanyagokkal és kenőanyagokkal bánjon óvatosan és körültekintően, ezek az anyagok robbanékonyak és gyúlékonyak. Tűzet és égési sérüléseket okozhatnak.**

**A tartályt csak kültéren szabad leengedni, a benzint csak megfelelő kannába szabad kiengedni.**

### A fűnyíró gép ajánlott előkészítése a tároláshoz:

- ▶ Alaposan tisztítsa meg a gépet, különösen a belső részeket, a fűnyíró egységet (☑ 6.2.2).



**A tisztításhoz benzint használni tilos. A tisztításhoz zsírtalanító készítményeket és meleg vizet használjon.**

- ▶ Javítsa ki a festési hibákat, sérüléseket, előzze meg a korróziót.
- ▶ Minden hibás alkatrészt cseréljen ki, a csavarkötéseket húzza meg.
- ▶ A motort a gyártója használati útmutatójában leírt módon készítse elő a tároláshoz.
- ▶ A kenési terv szerint kenje meg az össze kenési helyet (☑ 6.4).
- ▶ Lazítsa meg a fűnyíró egység hajtás ékszíját (☑ 6.3.8)
- ▶ Vegye ki az akkumulátort, tisztítsa meg és teljesen töltsse fel. A fel nem töltött akkumulátor szétfagyhat és megrepedhet. Az akkumulátort száraz és hűvös helyen tárolja. Az akkumulátoron 30 naponként mérje meg a kapocsfeszültséget és töltsse fel.
- ▶ A fűnyíró gépet letakarva, száraz és tiszta helyen tárolja.



**A fűnyíró gép megbízható működéséhez és a következő szezonra való felkészítéséhez a gépet vigye éves szemlére a márkaszervizbe.**



[WWW.LOBEST.HU](http://WWW.LOBEST.HU)

## 9 A GÉP MEGSEMISÍTÉSE

A gép élekciklusának a végén a gépet a felhasználó köteles megsemmisíteni. Ezt kétféle módon teheti meg:

- a) A gép hulladékgyűjtő helyre való leadásával (pl. autó megsemmisítő üzembe, hulladékgyűjtő és feldolgozó helyre stb. szállításával), A gép leadásáról az átvevő megfelelő okmányt állít ki.
- b) A gép megsemmisítése saját hatáskörben Ebben az esetben a következő módon járjon el:
- ▶ A megsemmisítést a hulladékok hasznosítására vonatkozó előírások szerint hajtsa végre.
  - ▶ A gépet szerelje teljesen szét.
  - ▶ A felhasználható alkatrészeket válogassa ki, tisztítsa meg, konzerválja és tegye félre.
  - ▶ A többi alkatrészt és anyagot válogassa szét és hozzon létre veszélyes anyagokat tartalmazó csoportot: ebbe tegye például a gumi alkatrészeket, a kenőanyagokat stb. A környezetet veszélyeztető anyagokat a felhasználás országában érvényes hulladékkezelési törvények és rendelkezések figyelembe vételével kell megsemmisíteni és a hulladékgyűjtő helyre leadni.
  - ▶ A szelektált hulladékokat csoportosítsa a Hulladék katalógus szerint. A környezetünket nem szennyező anyagokat adja le újrahasznosításra.



 **Best**<sup>Kft.</sup>  
Kertigépek és alkatrészek

[WWW.LOBEST.HU](http://WWW.LOBEST.HU)

## 10 EK MEGFELELŐSÉGI NYILATKOZAT (eredeti)

Figyelembe véve a következőket: **2006/42/EK irányelv** (176/2008. számú cseh Kormányrendelet),  
**2014/30/EK irányelv** (117/2016. számú cseh Kormányrendelet),  
**2000/14/EK irányelv** (9/2002. számú cseh Kormányrendelet),

A. Mi: EMAK spa via Fermi, 4 - 42011 Bagnolo in Piano (RE) ITALY

saját felelősségünkre kiadjuk az alábbi nyilatkozatot:

B. Gépi berendezés

- megnevezés: Önjáró fűnyíró gép
- típus: **Oleo-Mac OM 106/24 K H 4x4 - OM 105J/22 H - OM 105J/24 K H - OM 106/16 K H - OM 106/17,5 H - OM 106/24 K H - OM 106/18 H - OM 124/22 H - OM 124/24 K H**

**Efco EF 106/24 K H 4x4 - EF 106/24 K H 4x4 HD - BLE 506/24 K H - SRE 506/24 K H**

**Essential - EF 105J/22 H - EF 105J/24 K H - EF 106/15,5 H - EF 106/16 K H - EF 106/17,5 H - EF 106/24 K H - EF 106/18 H - EF 110/24 K HH - EF 124/22 H - EF 124/24 K H**

**GUEM LE 26/102 HA**

- gyártási szám: **00001-99999**

C. A megfelelőség kiértékeléséhez felhasznált előírások:

ČSN EN ISO 12100, ČSN EN ISO 53951,3, ČSN EN ISO 14982

D. A megfelelőség kiértékelésére az alábbi előírásokban meghatározott módon kerül sor:

- 2006/42/EK irányelv, VIII. melléklet (176/2008. számú cseh Kormányrendelet, 8. melléklet),
- 2014/30/EC irányelv, II. melléklet (117/2016. számú cseh Kormányrendelet, 2. melléklet),
- 2000/14/EK irányelv, VI. melléklet (9/2002. számú cseh Kormányrendelet, 5. melléklet),

Státní zkušebna strojů a.s. (SZS, a.s.), NB 1016

Třanovského 622/11

163 04 Praha 6 Řepy, Cseh Köztársaság

E. A megfelelőség kiértékelését végrehajtotta:

Anchura de corte: **102 cm (105J - 106 - 506 - 102) - 110 cm (110) - 122 cm (124)**

F. Igazoljuk, hogy:

- a jelen gépi berendezés megfelel minden vonatkozó rendelkezésnek (kormányrendeletnek),
- a gyártó minden terméket a műszaki dokumentációkban és az egyéb műszaki előírásokban meghatározott paraméterekkel gyárt le,
- a garantált akusztikus teljesítményszint  $L_{WA}$  100 dB(A).

Mért akusztikus teljesítményszintek az alkalmazott motorok szerint:

MOTOR	Fordulatszám (f/p)	Mért akusztikus teljesítmény $L_{WA}$ [dB(A)]
B&S Vanguard 23 HP (3867)	2700	99
B&S 7220 PXi (40U8)	2700	100
B&S 7220 EXi (40N8)	2700	100
B&S 7220 CXi (40T8)	2800	100
B&S 8240 PXi (44U6)	2800	100
B&S 8260 CXi (44C7)	2800	100
Kawasaki FS 600V	2700	99
Loncin LC1P92F	2700	99
Loncin LC2P77F	2700	99

A 2006/42/EK VII. és a 2000/14/EK VIII. melléklete szerinti terjedelemben összeállított műszaki dokumentáció a gyártó alábbi címén van letétbe helyezve:

Documentación técnica que, con arreglo al Anexo VII de la Directiva 2006/42/CE y al Anexo VIII de la Directiva 2000/14/CE, se mantiene en las instalaciones del fabricante, en la siguiente dirección.

Bagnolo in Piano (RE) Italy 1. 2. 2022

  
  
Fausto Bellamico - President

A Seco Industries, s.r.o. folyamatosan dolgozik a termékei továbbfejlesztésén, ezért a jelen dokumentum kis mértékben eltérhet a gép tényleges kivitelétől. Ebből eredően semmilyen követelést sem veszünk figyelembe. A jelen dokumentum nyomtatása, sokszorosítása és fordítása (akár csak részben is), a Seco Industries, s.r.o. írásbeli engedélye nélkül tilos. A változtatások joga fenntartva.



[WWW.LOBEST.HU](http://WWW.LOBEST.HU)



**GB WARNING!** – This owner's manual must stay with the machine for all its life.

**D ACHTUNG!** - Dieses Anweisungsheft muß das Gerät während seiner gesamten Lebensdauer begleiten.

**F ATTENTION!** – Le manuel doit accompagner la machine pour toute sa vie.

**I ATTENZIONE!** – Questo manuale deve accompagnare la macchina durante tutta la sua vita.

**NL LET OP!** - Dit handboek moet voor de gehele levensduur bij de machine blijven.

**E ¡ATENCIÓN!** - Este manual debe acompañar a la máquina durante toda su vida útil.

**PL UWAGA!** - Niniejsza instrukcja powinna towarzyszyć urządzeniu przez cały okres jego eksploatacji.