

 **PW 250 HC -**  **IP 2500 HS**

- I** MANUALE DI USO E MANUTENZIONE
- GB** OPERATOR'S INSTRUCTION BOOK
- F** MANUEL D'UTILISATION ET D'ENTRETIEN
- D** BEDIENUNGSANLEITUNG
- E** MANUAL DE INSTRUCCIONES
- NL** GEBRUIKSAANWIJZING
- P** MANUAL DE INSTRUÇÕES
- GR** ΕΓΧΕΙΡΙΔΙΟ ΧΡΗΣΗΣ ΚΑΙ ΣΥΝΤΗΡΗΣΗΣ
- CZ** NÁVOD K POUŽITÍ A ÚDRŽBĚ
- RUS** **UA** РУКОВОДСТВО ПО ЭКСПЛУАТАЦИИ
- PL** INSTRUKCJA OBSŁUGI I KONSERWACJI
- H** HASZNÁLATI ÉS KARBANTARTÁSI UTASÍTÁSOK
- SK** NÁVOD NA POUŽITIE A ÚDRŽBU
- FIN** KÄYTTÖ- JA HUOLTO-OPAS





WWW.LOBEST.HU

I	Italiano	12
GB	English	20
F	Français	28
D	Deutsch	36
E	Español	44
NL	Nederlands	52
P	Português	60
GR	Ελληνικά	68
CZ	Česky	76
RUS	UA Русский	84
PL	Polski	92
H	Magyar	100
SK	Slovensky	108
FIN	Suomi	116

Kertigépek és alkatrészek

CERTIFICATO DI GARANZIA	124
WARRANTY CERTIFICATE	124
CERTIFICAT DE GARANTIE	125
GARANTIE-ZERTIFICAT	125
CERTIFICADO DE GARANTIA	126
GARANTIEBEWIJS	126
CERTIFICADO DE GARANTIA	127
ΠΙΣΤΟΠΟΙΗΤΙΚΟ ΕΓΓΥΗΣΗΣ	127
ZÁRUČNÍ LIST	128
ΓΑΡΑΝΤΙΪНЬЇ СЕРТИФІКАТ	128
KARTA GWARANCYJNA	129
GARANCIALEVÉL	129
ZÁRUČNÝ LIST	130
TAKUUTODISTUS	130

www.LCPCFTU

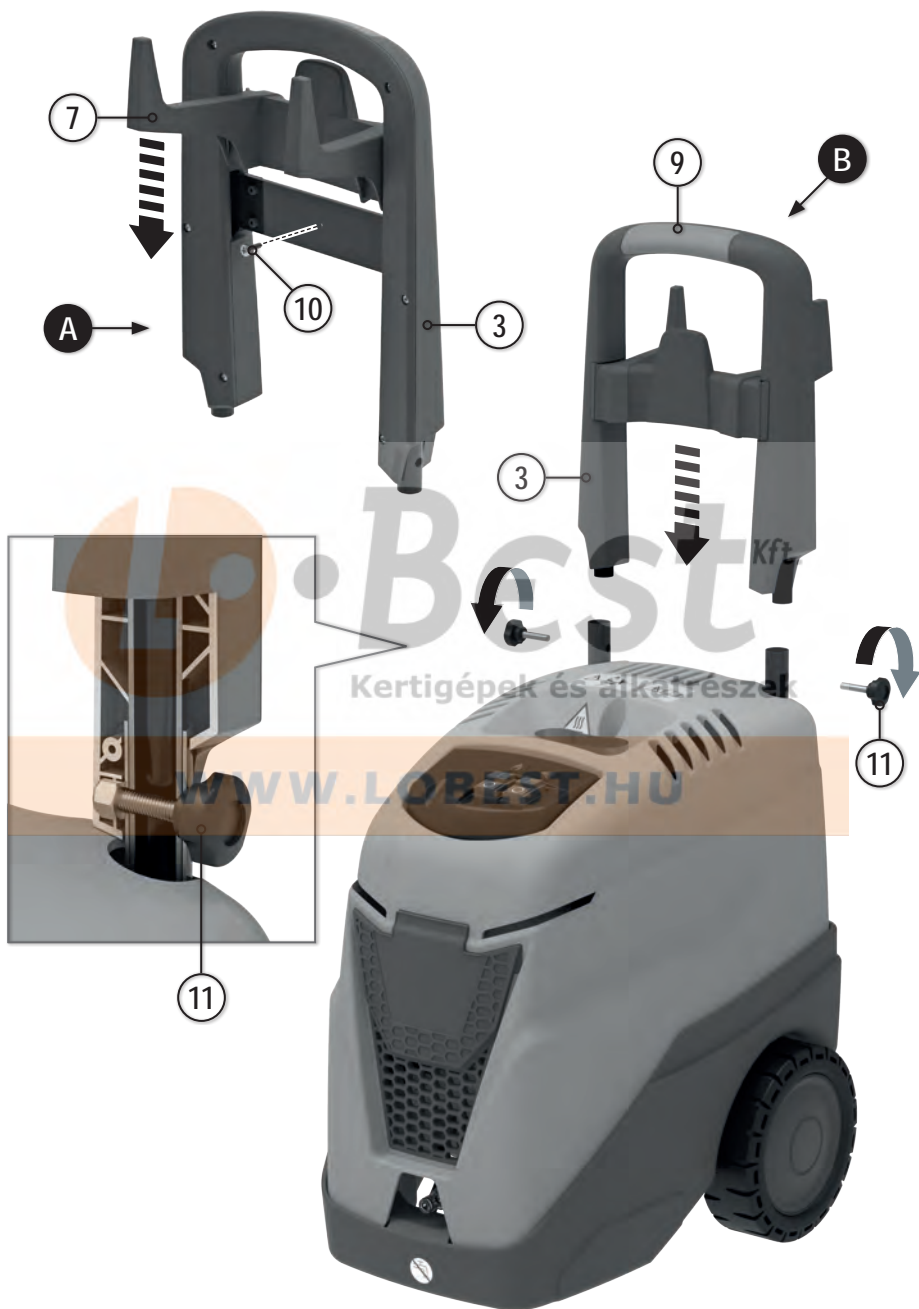



Kertigépek és alkatrészek



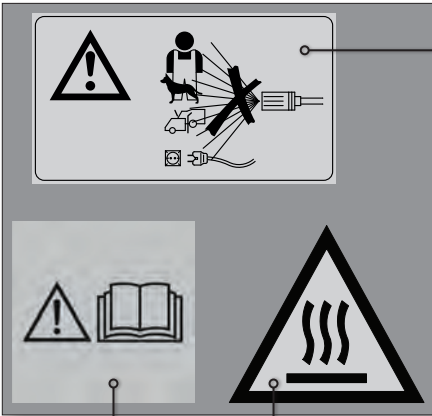

12

13

14



Lobbest Kft.
Kertgépek és alkatrészek

WWW.LOBBEST.HU

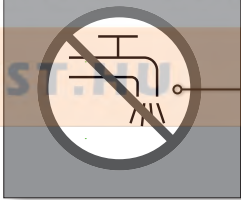

15

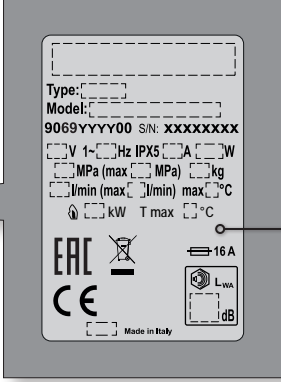

16



Lobest Kft.
Kertigépek és alkatrészek

WWW.LOBEST.HU

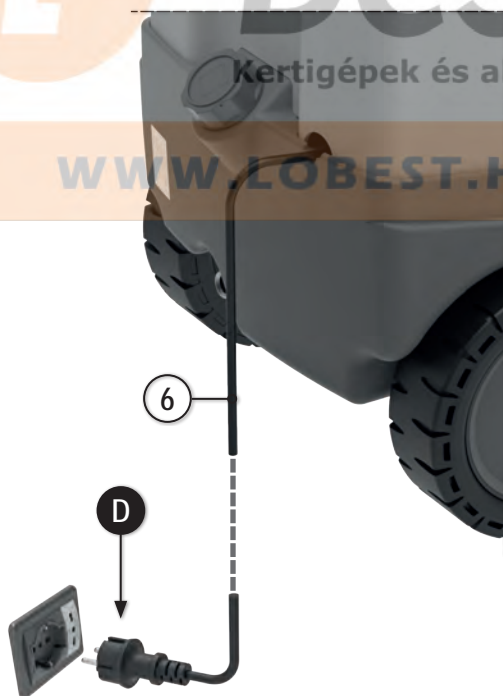

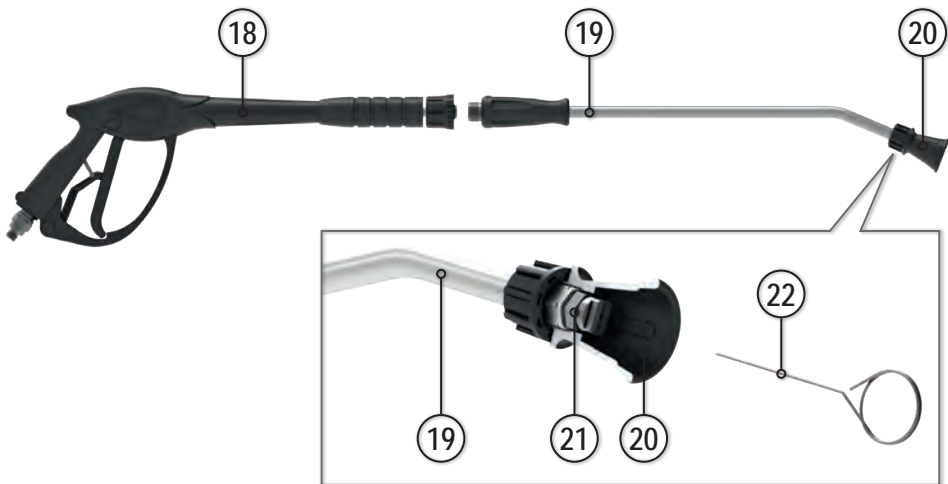



32

E

33

34

Kertgépek és alkatrészek

L • **Best** Kft.

WWW.LOBEST.HU



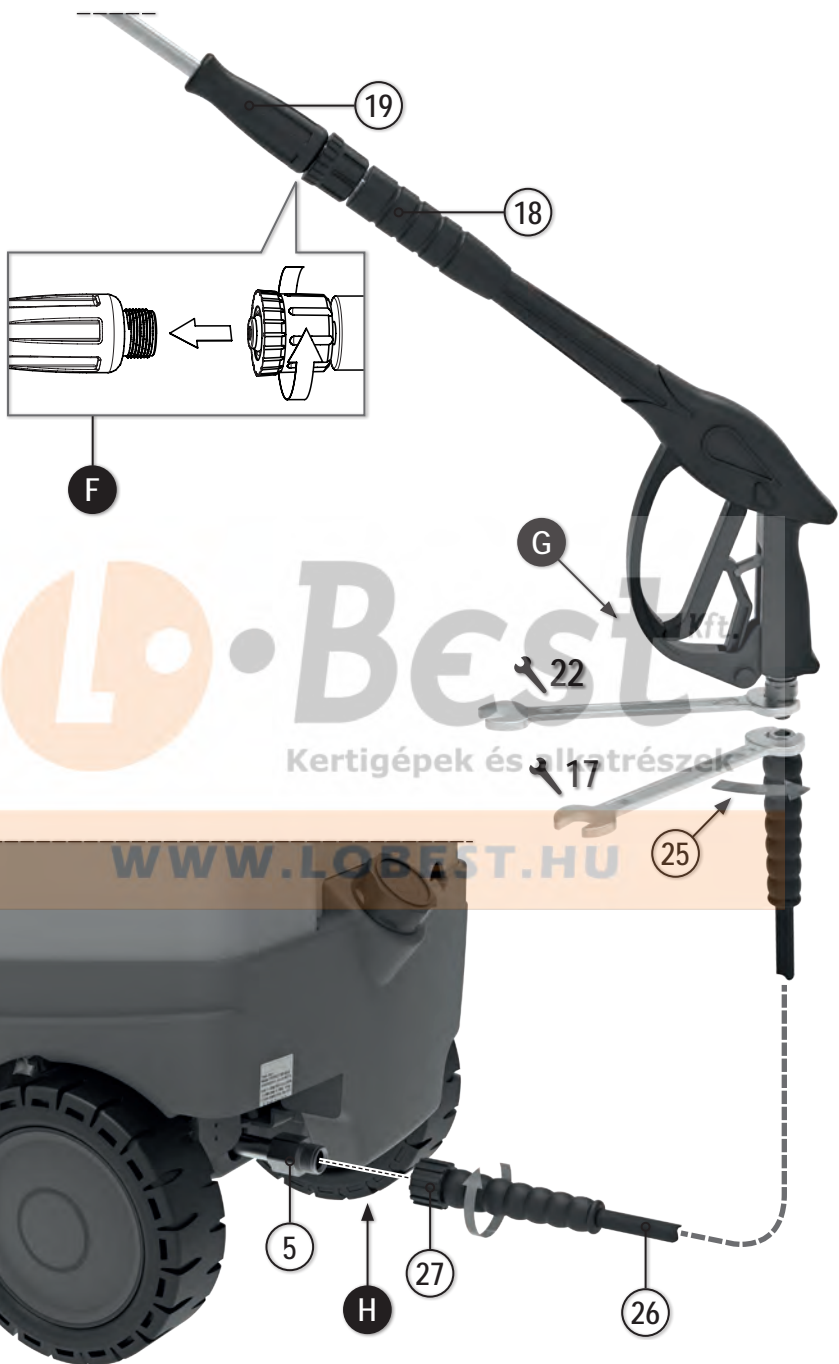

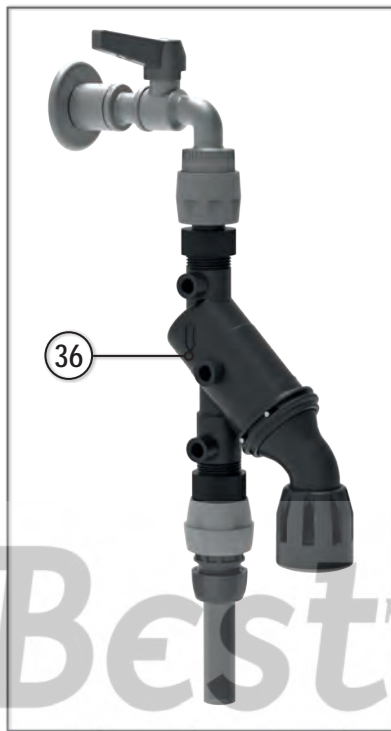

Lobbest Kft.
Kertigépek és alkatrészek

WWW.LOBBEST.HU

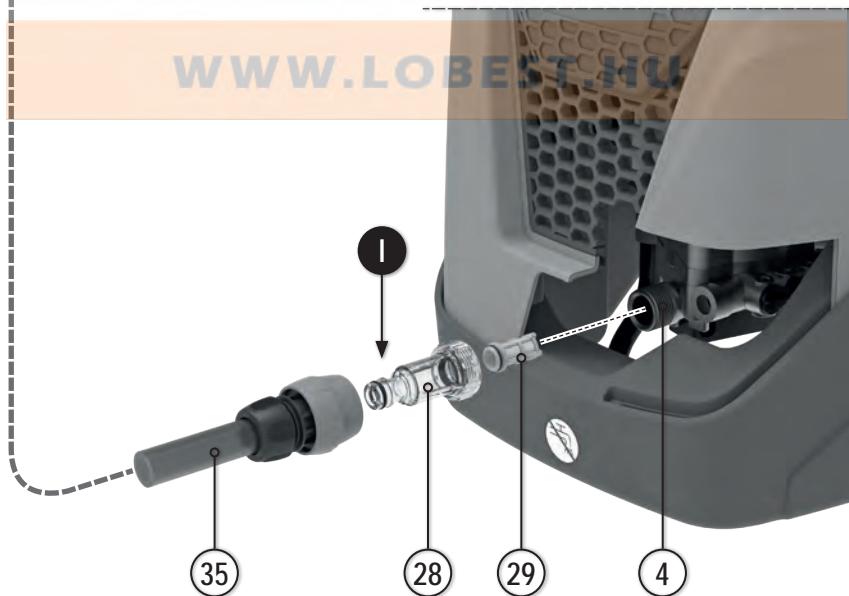

**ATTENZIONE****ISTRUZIONI ORIGINALI**

Leggere e tener presente quanto riportato nel
MANUALE D'ISTRUZIONE - AVVERTENZE DI SICUREZZA.

CARATTERISTICHE E DATI TECNICI

COLLEGAMENTO ELETTRICO	
Rete di alimentazione	
Potenza assorbita	(W)
Fusibile	
COLLEGAMENTO IDRAULICO	
Massima temperatura acqua di alimentazione	(°C - °F)
Minima temperatura acqua di alimentazione	(°C - °F)
Minima portata acqua di alimentazione	(l/min - USgpm)
Massima pressione acqua di alimentazione	(bar - psi)
Massima profondità di adescamento	(m - ft)
PRESTAZIONI	
Portata massima	(l/min - USgpm)
Portata nominale	(l/min - USgpm)
Pressione massima	(bar - psi)
Pressione nominale	(bar - psi)
Massima temperatura uscita acqua	(°C - °F)
Massima forza di reazione sull'idropistola	(N)
Livello di pressione sonora - Incertezza	(dB(A))
Livello di potenza sonora	(dB(A))
Vibrazione mano-braccio operatore - Incertezza	(m/s ²)
OLIO POMPA	
MASSA E DIMENSIONI	
Lunghezza x larghezza x altezza	(mm - in)
Massa	(kg - lb)
Seratoio gasolio	(l - USgal)
Capacità boccetta detergente	(l - USgal)

PW 250 HC - IP 2500 HS	
	230V 1~ 50Hz
	2300
	16 A
	40 - 104
	5 - 41
	12 - 3,2
	8 - 116
	0 - 0
	8 - 2,1
	6,6 - 1,7 150 - 2175
	110 - 1595
	90 - 194
	16,5
	80 - 0,7 ⁽¹⁾
	96 ⁽¹⁾
	1,73 - 0,24 ⁽¹⁾
	ENI MULTITECH THT ⁽²⁾
	580 x 440 x 930 - 22,8 x 17,3 x 36,6
	43 - 95
	4 - 1,06
	0,35 - 0,09

⁽¹⁾ Misure eseguite in accordo ad EN 60335-2-79.

⁽²⁾ Si veda anche la tabella degli olii corrispondenti.

Caratteristiche e dati sono indicativi. Il Fabbricante si riserva il diritto di apportare alla macchina tutte le modifiche ritenute opportune.

Olii corrispondenti ENI MULTITECH THT:





Mobil Mobilfluid 424	Mobil Mobilfluid 426	Petronas Arbor MTF Special 10W-30
Shell Spirax S4 TXM	Total Dynatrans MPV	Elf Tractelf BF16
Castrol Agri Trans Plus 80W	Chevron Textran THD Premium	Q8 Roloil Multivariax 35 HP

IDENTIFICAZIONE DEI COMPONENTI

Fare riferimento alle **figure da 1 a 8**.

1. Interruttore generale
2. Camino
3. Manico per il trasporto e la manovra
4. Raccordo ingresso acqua
5. Raccordo uscita acqua
6. Cavo elettrico di alimentazione
7. Sostegno cavo elettrico
8. Tappo serbatoio gasolio
9. Impugnatura manico
10. Vite fissaggio supporto avvolgicavo
11. Volantino per fissaggio manico
12. Targhetta di avvertenza "Leggere il manuale prima di utilizzare l'idropulitrice"
13. Targhetta di avvertenza "Superficie molto calda. Non toccare"
14. Targhetta di avvertenza "Non dirigere il getto verso persone, animali, apparecchiature elettriche sotto tensione o verso la macchina stessa"
15. Targhetta di avvertenza "Macchina non adatta al collegamento della rete idrica di acqua potabile"
16. Targhetta di identificazione. Riporta il numero di serie, il valore di potenza sonora garantita (in accordo alla Direttiva 2000/14/CE) e le principali caratteristiche tecniche
17. Attacco idropistola G3/8" M
18. Idropistola
19. Tubo lancia
20. Testina portaugello
21. Ugello professionale a ventaglio fisso
22. Spillo pulizia ugello
23. Leva idropistola
24. Fermo di sicurezza leva idropistola
25. Attacco tubo alta pressione G3/8" F (lato idropistola)
26. Tubo alta pressione
27. Attacco rapido tubo alta pressione (lato pompa)
28. Coppa filtro ingresso acqua
29. Filtro ingresso acqua
30. Guarnizione
31. Interruttore acqua fredda / calda
32. Lancia schiumogena
33. Dispositivo regolazione aspirazione detergente
34. Boccetta detergente
35. Tubo alimentazione (non in dotazione)
36. Disconnettore di rete idrica tipo **BA** (non in dotazione)
37. Quadro di comando

SIGNIFICATO DEI SIMBOLI GRAFICI UTILIZZATI

	Posizione di "0" (spento) dell'interruttore generale (1).
	Posizione di "1" (acceso) dell'interruttore generale (1).
	Interruttore generale.
	Interruttore acqua fredda / calda

DISPOSITIVI DI SICUREZZA

• Protettore termico.

Dispositivo che arresta il funzionamento dell'idropulitrice in caso di surriscaldamento e/o sovrassorbimento di corrente elettrica.

In caso di intervento occorre procedere come segue:

- portare l'interruttore generale (1) in posizione "0" e staccare la spina dalla presa di corrente;
- premere la leva (23) dell'idropistola, in modo da scaricare la eventuale pressione residua;
- attendere 10÷15 minuti, in modo da far raffreddare l'idropulitrice;
- verificare che siano rispettate le prescrizioni di allacciamento alla linea elettrica (si veda il **MANUALE D'ISTRUZIONE - AVVERTENZE DI SICUREZZA**), con particolare riferimento alla prolunga impiegata;
- ricollegare la spina e ripetere la procedura di avviamento descritta in uno dei paragrafi "FUNZIONAMENTO".

• **Valvola di sicurezza.**

Valvola di massima pressione, opportunamente tarata, che scarica la sovrappressione in eccesso qualora dovesse verificarsi una anomalia nel sistema di regolazione della pressione.

• **Dispositivo sicurezza caldaia.**

Dispositivo che arresta il funzionamento del bruciatore qualora nel circuito idraulico si formi un surriscaldamento a seguito di una anomalia nel sistema di regolazione della temperatura.

• **Valvola di limitazione/regolazione della pressione.**

Valvola, opportunamente tarata dal Fabbricante, che permette di regolare la pressione di lavoro (attività riservata al **Tecnico Specializzato**) e che consente al fluido pompato di ritornare all'aspirazione della pompa, impedendo l'insorgere di pressioni pericolose, quando si chiude l'idropistola o si cerca di impostare valori di pressione al di sopra di quelli massimi consentiti.

• **Dispositivo di bloccaggio della leva dell'idropistola.**

Fermo di sicurezza (24) che consente di bloccare la leva (23) dell'idropistola (18) in posizione di chiusura, prevenendone funzionamenti accidentali (**Fig. 5, posizione C**).

DOTAZIONE STANDARD

Accertarsi che nella confezione del prodotto acquistato siano contenuti i seguenti elementi:

- idropulitrice ad alta pressione;
- tubo di mandata ad alta pressione con attacco rapido;
- idropistola;
- tubo lancia;
- kit raccordo di aspirazione;
- filtro ingresso acqua;
- lancia schiumogena;
- manuale d'istruzione - avvertenze di sicurezza;
- manuale d'istruzione - uso e manutenzione;
- dichiarazione di conformità;
- certificato di garanzia;
- libretto centri assistenza;
- spillo pulizia ugello.

In caso di problemi, rivolgersi al rivenditore o ad un centro di assistenza autorizzato.

ACCESSORI OPZIONALI

È possibile integrare la dotazione standard dell'idropulitrice con la seguente gamma di accessori:

- avvolgitubo;
- idropistola con regolatore di pressione;
- dispositivo anticalcare ad accelerazione ionica;
- lancia sabbiante: ideata per levigare superfici, eliminando ruggine, vernice, incrostazioni, ecc.;
- sonda spurgatubi: ideata per disotturare tubazioni e condutture;
- lancia ugello rotante: ideata per la rimozione di sporco ostinato;
- lance ed ugelli di vari tipi;
- disconnettore idrico: progettato per il rispetto delle norme vigenti in materia di allacciamento alla rete idrica dell'acqua potabile;
- idrospazzola rotante: ideata per una pulizia delicata, ma al tempo stesso efficace, di grandi superfici, come, ad esempio, le carrozzerie dei veicoli;

INSTALLAZIONE - MONTAGGIO ACCESSORI

- Collegare il raccordo ad attacco rapido (27) del tubo (26) al raccordo di uscita acqua (5) e serrare la ghiera a fondo a mano. **Operazione H di Fig. 7.**
- Avvitare il raccordo (25) del tubo alta pressione al filetto dell'idropistola (17) e serrare a fondo con due chiavi fisse da 17/22 mm (non in dotazione). **Operazione G di Fig. 7.**
- Inserire il filtro (29) e la guarnizione (30) nella coppa (28); avvitare la coppa (28) al raccordo (4). **Operazione I di Fig. 8.**

FUNZIONAMENTO - ATTIVITÀ PRELIMINARI

- Introdurre il supporto avvolgicavo (7) sulla piastra in lamiera del manico (3) e fissarlo mediante la vite autofilettante (10). **Operazione A di fig. 1.**
- Infilare il manico (3) nei tubi di acciaio che sporgono dalla macchina e fissarlo grazie al kit in dotazione: serrare i volantini filettati (11) sui dadi trattenuti dalle apposite sedi, predisposte sul manico. **Operazione B di fig. 1.**
- Portare l'idropulitrice nella postazione di lavoro, movimentandola sfruttando il manubrio (3).
- Srotolare completamente il tubo alta pressione (26).
- Mediante un attacco rapido (tipo GARDENA® o equivalente) fissare alla coppa del filtro ingresso acqua (28) un tubo di alimentazione (35) avente un diametro interno di 13 mm/0,51 in. **Operazione I di Fig. 8.**
- Collegare il tubo di alimentazione acqua ad un rubinetto.
- Aprire il rubinetto di alimentazione acqua (in caso di collegamento alla rete idrica dell'acqua potabile è obbligatorio utilizzare un disconnettore idrico (36): per il suo utilizzo riferirsi al relativo manuale d'istruzione), verificando che non vi siano gocciolamenti (oppure introdurre il tubo di aspirazione in un serbatoio di pescaggio).
- Verificare che l'interruttore generale (1) sia in posizione "0" e collegare la spina. **Operazione D di Fig. 4.**
- Portare l'interruttore generale (1), in posizione "I".
- Premere la leva (23) dell'idropistola ed attendere che fuoriesca un getto d'acqua continuo.
- Portare l'interruttore generale (1) in posizione "0" e collegare all'idropistola (18) il tubo lancia (19), serrando a fondo. **Operazione F di Fig. 7.**

FUNZIONAMENTO STANDARD AD ACQUA FREDDA (AD ALTA PRESSIONE)

- Verificare che l'interruttore acqua calda (31) sia in posizione "0".
- Riavviare l'idropulitrice portando in posizione "I" l'interruttore generale (1).
- Premere la leva (23) dell'idropistola, verificando che lo spruzzo dell'ugello sia uniforme e che non vi siano gocciolamenti.
- L'idropulitrice è impostata per operare al massimo della pressione consentita, qualora fosse necessario utilizzare valori di pressione inferiori, occorre rivolgersi ad un **Tecnico Specializzato**, che provvederà a reimpostare la taratura della valvola di limitazione/regolazione della pressione.

FUNZIONAMENTO STANDARD AD ACQUA CALDA (AD ALTA PRESSIONE)

- Verificare che l'interruttore acqua calda (31) sia in posizione "0".
- Svitare il tappo (8) e facendo attenzione a non fare trascinare il liquido (si consiglia di utilizzare un imbuto destinato solo a questo scopo), riempire il serbatoio (capacità massima 4 l/1,06 USgal) con gasolio per autotrazione; riavvitare il tappo.
- Riavviare l'idropulitrice portando in posizione "I" l'interruttore generale (1).
- Premere l'interruttore acqua calda (31) portandolo in posizione "I".
- Premere la leva (23) dell'idropistola, verificando che lo spruzzo dell'ugello sia uniforme e che non vi siano gocciolamenti.
- L'idropulitrice è impostata per operare al massimo della pressione consentita, qualora fosse necessario utilizzare valori di pressione inferiori, occorre rivolgersi ad un **Tecnico Specializzato**, che provvederà a reimpostare la taratura della valvola di limitazione/regolazione della pressione.

- In caso di insufficienza di gasolio il bruciatore si arresta.
- Il bruciatore entra in funzione dopo che sono trascorsi circa tre secondi dall'apertura dell'idropistola ed interrompe il suo funzionamento quando si chiude l'idropistola o quando è stata raggiunta la temperatura massima ammissibile.
- Se si vuole passare dal funzionamento ad acqua calda a quello ad acqua fredda, portare l'interruttore acqua calda (31) in posizione "0".

FUNZIONAMENTO CON DETERGENTE

I detersivi raccomandati dal Fabbricante, sono biodegradabili oltre il 90 %.

Per le modalità di impiego, riferirsi a quanto riportato sull'etichetta della confezione di detersivo.

- Riempire la boccetta (34) col detersivo desiderato.
- Regolare la capacità di aspirazione del detersivo nel seguente modo:
 - disinserire l'asta (33) dalla lancia (32);
 - far collimare il dentello **E** dell'asta (33) con uno dei numeri riportati all'interno della lancia (32) (1: aspirazione minima, 6: aspirazione massima);
 - reinserire l'asta (33) nella lancia (32).
- Innestare la boccetta (34) nella lancia schiumogena (32).
- Portare l'interruttore generale (1) in posizione "0" e collegare la lancia (32) all'idropistola (18).
- Riavviare l'idropulitrice, portando l'interruttore generale (1) in posizione "1" ed azionare la leva (23) (l'aspirazione e la miscelazione avvengono automaticamente al passaggio dell'acqua).

INTERRUZIONE DEL FUNZIONAMENTO - TOTAL STOP

- Rilasciando la leva (23) dell'idropistola, si interrompe l'erogazione del getto ad alta pressione e l'idropulitrice passa al funzionamento in by-pass, arrestandosi istantaneamente.
- L'idropulitrice riprende a funzionare regolarmente alla successiva pressione della leva dell'idropistola.



ATTENZIONE

- *Qualora si debba interrompere l'erogazione del getto ad alta pressione ed appoggiare l'idropistola, occorre inserire il fermo di sicurezza (24). **Operazione C di Fig. 5.***

ARRESTO

- Far funzionare l'idropulitrice per un paio di minuti ad acqua fredda.
- Chiudere completamente il rubinetto di alimentazione dell'acqua (oppure estrarre il tubo di aspirazione dal serbatoio di pescaggio).
- Svuotare dall'acqua l'idropulitrice facendola funzionare per alcuni secondi con la leva (23) dell'idropistola premuta.
- Portare l'interruttore generale (1) in posizione "0".
- Togliere la spina dalla presa di corrente.
- Eliminare l'eventuale pressione residua rimasta nel tubo alta pressione (26), tenendo premuta per alcuni secondi la leva (23) dell'idropistola.
- Attendere che l'idropulitrice si sia raffreddata.

MESSA A RIPOSO

- Riavvolgere il tubo alta pressione (26) con cura, evitando piegature; riporlo con attenzione, evitando di danneggiarlo.
- Avvolgere con cura il cavo di alimentazione (6) al sostegno (7).
- Riporre con cura l'idropulitrice in un luogo asciutto e pulito, facendo attenzione a non danneggiare il cavo di alimentazione ed il tubo alta pressione.

MANUTENZIONE ORDINARIA

Eseguire le operazioni descritte nel paragrafo “ARRESTO”, attenendosi alla tabella seguente.

INTERVALLO DI MANUTENZIONE	INTERVENTO
Ad ogni uso	<ul style="list-style-type: none"> • Controllo cavo di alimentazione, tubo alta pressione, raccordi, idropistola, tubo lancia. Qualora uno o più particolari risultassero danneggiati, non utilizzare assolutamente l'idropulitrice e rivolgersi ad un Tecnico Specializzato.
Settimanalmente	<ul style="list-style-type: none"> • Verifica ed eventuale pulizia filtro ingresso acqua (29). Svitare la coppa (28) ed estrarre il filtro (29). Per la pulizia, in genere è sufficiente passare il filtro sotto un getto d'acqua corrente, o soffiarlo con aria compressa. Nei casi più difficili, usare un prodotto anticalcare o sostituirlo, rivolgendosi per l'acquisto del ricambio ad un Tecnico Specializzato. Rimontare il filtro, operando inversamente a quanto sopra esposto.
Mensilmente	<ul style="list-style-type: none"> • Pulizia ugello. Per la pulizia, in genere è sufficiente passare dentro il foro dell'ugello lo spillo (22) in dotazione. Qualora non si ottengano risultati apprezzabili, sostituirlo, rivolgendosi per l'acquisto del ricambio ad un Tecnico Specializzato. L'ugello è sostituibile sfruttando una chiave da 14 mm/0,55 in (non in dotazione).

MANUTENZIONE STRAORDINARIA

La manutenzione straordinaria deve essere effettuata esclusivamente da un **Tecnico Specializzato**, attenendosi alla tabella seguente (dati indicativi):

INTERVALLO DI MANUTENZIONE	INTERVENTO
Ogni 100 ore	<ul style="list-style-type: none"> • Controllo circuito idraulico (acqua) pompa. • Controllo fissaggio pompa. • Regolazione elettrodi. • Controllo/rabbocco livello olio pompa. • Pulizia ugello gasolio. • Controllo/sostituzione filtro gasolio. • Controllo/sostituzione filtro acqua.
Ogni 300 ore	<ul style="list-style-type: none"> • Sostituzione olio pompa. • Sostituzione elettrodi. • Sostituzione ugello gasolio. • Controllo valvole aspirazione/mandata pompa. • Controllo serraggio viti pompa. • Controllo valvola di regolazione pompa. • Pulizia caldaia. • Disincrostazione serpentina. • Verifica dei dispositivi di sicurezza.

INCONVENIENTI, CAUSE E RIMEDI

INCONVENIENTI	CAUSE	RIMEDI
Portando l'interruttore (1) in posizione "I", l'idropulitrice non si avvia.	Intervento dispositivo di protezione dell'impianto a cui è collegata l'idropulitrice (fusibile, interruttore differenziale ecc.).	Ripristinare il dispositivo di protezione. IN CASO DI NUOVO INTERVENTO NON UTILIZZARE L'IDROPULTRICE E RIVOLGERSI AD UN TECNICO SPECIALIZZATO.
	Spina non inserita correttamente.	Scollegare la spina e ricollegarla correttamente.
L'idropulitrice vibra molto ed è rumorosa.	Filtro ingresso acqua (29) sporco.	Attenersi a quanto riportato nel paragrafo "MANUTENZIONE ORDINARIA" .
	Aspirazione d'aria.	Controllare l'integrità del circuito d'aspirazione.
	Alimentazione idrica insufficiente o eccessiva profondità di adescamento.	Verificare che il rubinetto sia completamente aperto e che la portata della rete idrica o la profondità di adescamento siano conformi a quanto riportato nel paragrafo "CARATTERISTICHE E DATI TECNICI" .
L'idropulitrice non raggiunge la massima pressione.	Ugello usurato.	Sostituire l'ugello secondo quanto riportato nel paragrafo "MANUTENZIONE ORDINARIA" .
	Alimentazione idrica insufficiente o eccessiva profondità di adescamento.	Verificare che il rubinetto sia completamente aperto e che la portata della rete idrica o la profondità di adescamento siano conformi a quanto riportato nel paragrafo "CARATTERISTICHE E DATI TECNICI" .
	Funzionamento anomalo del disconnettore idrico.	Riferirsi al relativo manuale.
Scarsa aspirazione detergente.	Il dispositivo di regolazione dell'aspirazione detergente (33) non è correttamente impostato.	Operare secondo quanto riportato nel paragrafo "FUNZIONAMENTO CON DETERGENTE" .
	Mancanza di prodotto nella boccetta.	Aggiungere prodotto
	Detergente troppo viscoso.	Utilizzare un detergente raccomandato dal Fabbricante, attenendosi alle diluizioni riportate sulla targhetta.

(continua a pagina seguente)

INCONVENIENTI	CAUSE	RIMEDI
Dall'ugello non esce acqua o la portata è scarsa.	Manca l'acqua.	Verificare che il rubinetto della rete idrica sia completamente aperto o che il tubo di aspirazione possa adescare.
	Eccessiva profondità d'aspirazione.	Verificare che la profondità di adescamento sia conforme a quanto riportato nel paragrafo "CARATTERISTICHE E DATI TECNICI" .
	Ugello acqua otturato.	Pulire e/o sostituire l'ugello secondo quanto riportato nel paragrafo "MANUTENZIONE ORDINARIA" .
	Funzionamento anomalo del disconnettore idrico.	Riferirsi al relativo manuale.
Trafilamenti d'acqua sotto l'idropulitrice.	Intervento valvola di sicurezza.	IN CASO DI PERSISTENZA DELL'INTERVENTO NON UTILIZZARE L'IDROPULTRICE E RIVOLGERSI AD UN TECNICO SPECIALIZZATO.
L'idropultrice si arresta durante il funzionamento.	Intervento dispositivo di protezione dell'impianto a cui è collegata l'idropultrice (fusibile, interruttore differenziale ecc.).	Ripristinare il dispositivo di protezione. IN CASO DI NUOVO INTERVENTO NON UTILIZZARE L'IDROPULTRICE E RIVOLGERSI AD UN TECNICO SPECIALIZZATO.
	Intervento dispositivo di protezione termico od amperometrico.	Attenersi a quanto riportato nel paragrafo "DISPOSITIVI DI SICUREZZA" .
L'idropultrice si riavvia spontaneamente dalla condizione di Total Stop .	Perdite e/o gocciolamenti nel circuito di mandata.	Controllare l'integrità del circuito di mandata.
Portando l'interruttore generale (1) in posizione "I" il motore ronza, ma non parte.	Impianto elettrico e/o prolunga non adeguati.	Verificare il rispetto delle prescrizioni di allacciamento alla linea elettrica (si veda il MANUALE D'ISTRUZIONE - AVVERTENZE DI SICUREZZA), con particolare riferimento alla prolunga impiegata.
L'idropultrice non eroga acqua calda.	Gasolio insufficiente nel serbatoio.	Aggiungere gasolio.
	Filtro gasolio intasato.	Attenersi a quanto riportato nel paragrafo "MANUTENZIONE STRAORDINARIA" .
	Intervento termostato sicurezza caldaia.	Far raffreddare l'idropultrice per alcuni minuti, in modo da consentire il ripristino del dispositivo. IN CASO DI NUOVO INTERVENTO NON UTILIZZARE L'IDROPULTRICE E RIVOLGERSI AD UN TECNICO SPECIALIZZATO.



TECHNICAL CHARACTERISTICS AND SPECIFICATIONS

ELECTRICAL CONNECTIONS	
Power supply	
Input	(W)
Fuse	
HYDRAULIC CIRCUIT	
Maximum supply water temperature	(°C - °F)
Minimum supply water temperature	(°C - °F)
Minimum supply water flow rate	(l/min - USgpm)
Maximum supply water pressure	(bar - psi)
Maximum priming depth	(m - ft)
PERFORMANCE	
Maximum flow rate	(l/min - USgpm)
Nominal flow rate	(l/min - USgpm)
Maximum pressure	(bar - psi)
Nominal pressure	(bar - psi)
Maximum water outlet temperature	(°C - °F)
Maximum reaction force on the spray gun	(N)
Sound pressure level - Uncertainty	(dB(A))
Sound power level	(dB(A))
Operator hand-arm vibration - Uncertainty	(m/s ²)
PUMP OIL	
WEIGHT AND DIMENSIONS	
Length x width x height	(mm - in)
Weight	(kg - lb)
Diesel tank	(l - USgal)
Detergent bottle capacity	(l - USgal)

PW 250 HC - IP 2500 HS	
	230V 1~ 50Hz
	2300
	16 A
	40 - 104
	5 - 41
	12 - 3,2
	8 - 116
	0 - 0
	8 - 2,1
	6,6 - 1,7 150 - 2175
	110 - 1595
	90 - 194
	16,5
	80 - 0,7 ⁽¹⁾
	96 ⁽¹⁾
	1,73 - 0,24 ⁽¹⁾
	ENI MULTITECH THT ⁽²⁾
	580 x 440 x 930 - 22,8 x 17,3 x 36,6
	43 - 95
	4 - 1,06
	0,35 - 0,09

⁽¹⁾ Measurements in agreement with 60335-2-79.

⁽²⁾ Also see the corresponding oils table.

The characteristics and specifications are guidelines only. The manufacturer reserves the right to make all modifications to the equipment deemed necessary.

ENI MULTITECH THT corresponding oils:

Mobil Mobilfluid 424	Mobil Mobilfluid 426	Petronas Arbor MTF Special 10W-30
Shell Spirax S4 TXM	Total Dynatrans MPV	Elf Tractelf BF16
Castrol Agri Trans Plus 80W	Chevron Textran THD Premium	Q8 Roloil Multivariax 35 HP





PARTS IDENTIFICATION

GB

Refer to **figures 1 to 8**.

1. Main switch
2. Exhaust
3. Handle for transporting and manoeuvring
4. Water inlet connector
5. Water outlet connector
6. Electric power cable
7. Support for the power cord
8. Fuel tank cap
9. Handle grip
10. Reel support fixing screw
11. Handwheel for fixing the handle
12. Warning plate "Read the instructions before using the machine"
13. Warning plate "Hot surface. Do not touch"
14. Warning plate "Do not direct the jet at persons, animals, live electrical equipment or the machine itself"
15. Warning plate "Machine not suitable for connection to the potable water mains"
16. Identification plate. Indicates the serial number, guaranteed sound power value (in compliance with Directive 2000/14/EC) and main technical characteristics
17. G3/8" M spray gun coupling
18. Spray gun
19. Lance pipe
20. Nozzle support head
21. Professional fixed fan-shaped nozzle
22. Nozzle cleaning pin
23. Cleaner gun lever
24. Safety catch on cleaner gun lever
25. G3/8" F high-pressure hose coupling (spray gun side)
26. High pressure hose
27. High pressure hose quick fit connector (pump side)
28. Water inlet filter cup
29. Water inlet filter
30. Seal
31. Cold/hot water switch
32. Foam lance
33. Detergent suction adjustment device
34. Detergent bottle
35. Water supply hose (not supplied)
36. BA type water mains disconnecter (not supplied)
37. Control panel

MEANING OF GRAPHIC SYMBOLS USED

	"0" position (off) of main switch (1).
	"I" position (on) of main switch (1).
	Main switch.
	Cold/hot water switch

SAFETY DEVICES

• Thermal protector.

This safety device stops the high pressure cleaner in the event of overheating and/or electrical over-current.

If it trips, follow the instructions below:

- turn the main switch (1) to **"0"** and take the plug out of the mains socket;
 - press the cleaner gun lever (23) to discharge any remaining pressure;
 - wait 10 to 15 minutes for the high pressure cleaner to cool down;
 - check that the requirements for the mains power connections have been followed correctly (see the **INSTRUCTIONS MANUAL – SAFETY INSTRUCTIONS**), paying particular attention to the extension lead used;
 - reconnect the plug and repeat the start-up procedure described in **"OPERATION"**.
- **Safety valve.**
This duly calibrated maximum pressure valve discharges any excess pressure should an anomaly develop in the pressure adjustment system.
 - **Boiler safety device.**
This stops the burner working should the hydraulic circuit overheat as a result of an anomaly in the temperature adjustment system.
 - **Pressure control/ adjustment valve**
This valve, calibrated by the Manufacturer, permits to adjust the operating pressure (job pertaining to the **Specialized Technician**) and the pumped fluid to return to the pump's suction unit, avoiding dangerous pressure levels, when the gun is closed or when a pressure value is set over the maximum level allowed.
 - **Gun Lever Blocking Device.**
This safety device (24) allows to lock the lever (23) on the cleaner gun (18) in the closed position, preventing accidental activation (**Fig. 5, position C**).

STANDARD EQUIPMENT

Check the following parts are included in the packaging of the purchased product:

- high pressure cleaner;
- high pressure delivery hose with the quick fit connector;
- cleaner gun;
- lance pipe;
- suction unit connections kit;
- water inlet filter;
- Foam lance;
- instructions manual - safety notifications;
- instructions manual - operation and maintenance;
- the declaration of conformity;
- the warranty certificate;
- booklet with details of service centers;
- nozzle cleaning pin.

If you encounter any difficulties, please get in touch with your dealer or an authorized customer service centre.

OPTIONAL ACCESSORIES

The following range of accessories can be added to the standard equipment supplied with the high pressure cleaner:

- hose reel;
- cleaner gun with pressure regulator;
- ion acceleration limescale remover;
- sandblasting lance: designed for sanding surfaces, removing rust, paint and lime scale deposits, etc;
- pipe flushing probe: designed for unblocking pipes and ducts;
- rotating nozzle lance: designed for the removal of stubborn dirt;
- various types of lances and nozzles;
- back-flow preventer: designed to comply with the standards relative to connecting to the drinking water mains;
- rotating brush: conceived for delicately and effectively cleaning large surfaces such as the bodywork of vehicles.

INSTALLATION – FITTING THE ACCESSORIES

- Connect the quick fit connector (27) on the hose (26) to the water outlet connector (5) and secure the ring nut tightly by hand. **Step H in Fig. 7.**
- Screw the connector (25) on the high pressure hose onto the thread of the cleaner gun (17) and tighten it using two 17/22 mm spanners (not supplied). **Step G in Fig. 7.**
- Insert the filter (29) and the seal (30) in the cup (28); screw the cup (28) onto the connector (4). **Step I in Fig. 8.**

GB

PRELIMINARY OPERATIONS

- Put the power cable support (7) on the sheet metal plate of the handle (3) and fix it with the self-tapping screw (10). **Step A in Fig. 1.**
- Insert the handle (3) in the steel pipes projecting from the machine and fix it using the kit supplied: tighten the threaded handwheels (11) on the nuts retained by their housings on the handle. **Step B in Fig. 1.**
- Use the handles (3) to move the high pressure cleaner to the area where it is to be used.
- Unwind the high pressure hose completely (26).
- Using a quick coupling (GARDENA® type or equivalent), secure a supply hose (35) with an internal diameter of 13 mm/0.51 in to the water inlet filter cup (28). **Step I in Fig. 8.**
- Connect the water supply hose to a tap.
- Open the water tap (if connecting to the mains water supply, you must use a backflow hydraulic device (36); please refer to the relative instruction manual), making sure that there is no dripping (or place the suction pipe in a draft tank).
- Check the master switch (1) is set at “0” and connect the plug. **Step D in Fig. 4.**
- Move the master switch (1) to position “I”.
- Press the cleaner gun lever (23) and wait for an even stream of water to be produced.
- Move the master switch (1) to “0” and connect the lance pipe (19) to the cleaner gun (18), securing it firmly. **Step F in Fig. 7.**

STANDARD OPERATION WITH COLD WATER (AT HIGH PRESSURE)

- Make sure that the hot water switch (31) is in position “0”.
- Turn the high pressure cleaner on again by turning the master switch (1) to “I”.
- Press the cleaner gun lever (23) and check the nozzle spray is even without dripping.
- The high pressure cleaner is set to operate at the maximum permissible pressure, if lower pressure values are to be used, contact a **Specialized Technician**, who will reset the pressure control/adjustment valve.

STANDARD OPERATION WITH HOT WATER (AT HIGH PRESSURE)

- Make sure that the hot water switch (31) is in position “0”.
- Unscrew the cap (8) and fill the tank with automotive gas oil, making sure the fuel does not spill over. We recommend using a funnel reserved exclusively for this purpose (maximum tank capacity 4 l / 1,06 US gal); replace and tighten the cap.
- Turn the high pressure cleaner on again by moving the master switch (1) to “I”.
- Premere l'interruttore acqua calda (31) portandolo in posizione “I”.
- Press the cleaner gun lever (23) and check the nozzle spray is even without dripping.
- The high pressure cleaner is set to operate at the maximum permissible pressure, if lower pressure values are to be used, contact a **Specialized Technician**, who will reset the pressure control/adjustment valve.
- When the fuel is low, the burner will stop working.
- The burner starts working after about three seconds from the opening of the spray gun and stops when the spray gun is closed or when the maximum permissible temperature has been reached.
- If you want to switch from hot water operation to cold water operation, press the hot water switch (31) to position “0”.

OPERATION WITH DETERGENT

The Manufacturer recommends the use of detergents which are at least 90% biodegradable. Refer to the label on the detergent for instructions on how to use it.

- Fill the bottle (34) with the desired detergent.
- Regulate the detergent suction capacity in the following way:
 - disconnect the rod (33) from the lance (32);
 - the **E** tooth on the rod (33) must match with one of the numbers on the inside of the lance (32) (1: minimum suction; 6: maximum suction);
 - re-connect the rod (33) in the lance (32).
- Insert the bottle (34) in the foam lance (32).
- Put the main switch (1) to position **"0"** and connect up the lance (32) and the spray gun (18).
- Start up the high pressure again, by putting the main switch (1) to position **"1"** and operating its lever (23) (suction and mixing will start automatically when water goes through).

STOPPING THE CLEANER – TOTAL STOP MODE

- Release the cleaner gun lever (23) to stop the high pressure jet; the high pressure cleaner moves to the by-pass operating mode and stops immediately.
- The cleaner will resume normal operation the as soon as the lever on the gun is pressed.



WARNING

- *If you stop the high pressure jet and put the gun down, enable the locking handle (24). **Step C in Fig. 5.***

STOPPING

- Run the cleaner for a few minutes with cold water.
- Close the tap on the water supply off completely (or remove the suction pipe from the draft tank).
- Drain the water out of the cleaner by running it for a few seconds with the cleaner gun lever (23) pressed.
- Move the master switch (1) to **"0"**
- Take the plug out of the power socket.
- Eliminate any remaining pressure in the high pressure hose (26) by keeping the cleaner gun lever (23) pressed down for a few seconds.
- Wait for the cleaner to cool down.

STORAGE

- Wind up the high pressure hose (26) with due care, making sure it is not bent; store it carefully, without damaging it.
- Wind up the power cord (6) carefully its support (7).
- Store the high pressure cleaner in a clean, dry place. Make sure the power cord and the high pressure hose are not damaged.

ROUTINE MAINTENANCE

Follow the instructions for **“STOPPING WORK”** and those provided in the table below.

MAINTENANCE SCHEDULE	ACTION
Every time the cleaner is used	<ul style="list-style-type: none"> • Check the power cord, the high pressure hose, the connectors, the cleaner gun and the lance pipe. Should any of these look damaged, do not use the cleaner for any reason and contact a Qualified Technician.
Once a Week	<ul style="list-style-type: none"> • Check the water inlet filter (29) and clean it if necessary. Unscrew the cup (28) and remove the filter (29). Running water or compressed air is generally all that is needed to clean the filter. In the most difficult cases, use a limescale remover or replace it, contacting a Specialized Technician to buy the spare part. Mount the filter again, following the above steps in reverse order.
Once a Month	<ul style="list-style-type: none"> • Clean the nozzle. To clean the nozzle, it is generally sufficient to insert the pin (22) supplied into the nozzle's hole. If no appreciable results are obtained, contact a Qualified Technician to buy the spare part. The nozzle can be replaced using a 14 mm/0.55" spanner (not supplied).

GB

SUPPLEMENTARY MAINTENANCE

Supplementary maintenance should only be carried out by a **Qualified Technician**, following the table below (guideline only):

MAINTENANCE SCHEDULE	ACTION
Every 100 hours	<ul style="list-style-type: none"> • Check the pump's hydraulic circuit (water). • Check the pump is firmly secured. • Adjust the electrodes. • Check/top up the pump's oil level. • Clean the fuel nozzle. • Check/replace the fuel filter. • Check/replace the water filter.
Every 300 hours	<ul style="list-style-type: none"> • Change the pump oil. • Replace the electrodes. • Replace the fuel nozzle. • Check the pump delivery/suction valves. • Check the tightness of pump screws. • Check the pump's adjustment valve. • Clean the boiler. • Remove any lime scale on the heating element. • Check the safety devices.

TROUBLESHOOTING

PROBLEM	CAUSE	SOLUTION
The cleaner does not start when the master switch (1) is turned to "I".	A safety device has been tripped on the system where the cleaner is connected (a fuse, circuit breaker, etc.).	Reset the safety device. SHOULD IT TRIP AGAIN, DO NOT USE THE CLEANER AND CONTACT A QUALIFIED TECHNICIAN.
	The plug has not been inserted properly in the power outlet.	Disconnect the plug and reconnect it correctly.

(continued on next page)

PROBLEM	CAUSE	SOLUTION
The cleaner vibrates a lot and is noisy.	The water inlet filter (29) is dirty	Follow the instructions in "ROUTINE MAINTENANCE" .
	The cleaner is taking in air.	Check there are no leaks in the suction circuit.
	Not enough water supply or priming too deep	Check that the tap is fully open and the mains water flow rate and priming depth comply with the data given in the paragraph "TECHNICAL CHARACTERISTICS AND SPECIFICATIONS" .
The cleaner fails to reach maximum pressure.	The nozzle is worn.	Replace the nozzle as instructed in "ROUTINE MAINTENANCE" .
	Not enough water supply or priming too deep	Check the tap is fully open and that the mains water pressure or the priming depth comply with the data in "TECHNICAL CHARACTERISTICS AND SPECIFICATIONS" .
	Backflow hydraulic device fault.	Refer to the relative manual.
Poor intake of detergent.	The detergent suction adjustment device (33) is not set correctly.	Proceed as explained in the "OPERATION WITH DETERGENT" PARAGRAPH .
	No product in the bottle.	Add product.
	The detergent is too viscose.	Use one of the detergents recommended by the Manufacturer and dilute it as instructed on the label.
No water comes out of the nozzle or flow rate is poor.	No water.	Check that the mains water tap is fully open or the suction pipe can prime.
	Priming too deep.	Check that the priming depth complies with the data given in the paragraph "TECHNICAL CHARACTERISTICS AND SPECIFICATIONS" .
	Clogged water nozzle.	Clean and/or replace the nozzle as instructed in "ROUTINE MAINTENANCE" .
	Backflow hydraulic device fault.	Refer to the relative manual.
Water leaking from under the high pressure cleaner.	Safety valve triggered.	IF THIS HAPPENS PERSISTENTLY DO NOT USE THE HIGH PRESSURE CLEANER BUT CONTACT A QUALIFIED TECHNICIAN.
The high pressure water cleaner stops during operation	A safety device has been tripped in the system where the cleaner is connected (a fuse, differential switch, etc.).	Reset the safety device. SHOULD IT TRIP AGAIN, DO NOT USE THE CLEANER AND CONTACT A QUALIFIED TECHNICIAN.
	The thermal or amperometric protector has tripped.	Follow the instructions given in the "SAFETY DEVICES" paragraph.
The cleaner resumes operation spontaneously when it is in Total Stop mode.	Leaks and/or drips in the delivery circuit.	Inspect the delivery circuit for leaks.

(continued on next page)

PROBLEM	CAUSE	SOLUTION
Pressing the main switch (1) to position "I", the motor buzzes, but does not start.	Unsuitable electrical system and/or extension lead	Check the instructions for connecting up to the mains power supply have been followed correctly (refer to the INSTRUCTIONS MANUAL – SAFETY INSTRUCTIONS), especially as regards the use of an extension lead.
The cleaner does not deliver hot water	There is not enough fuel in the tank.	Top up with fuel.
	The fuel filter is dirty.	Follow the instructions in " SUPPLEMENTARY MAINTENANCE ".
	The boiler's safety thermostat has tripped.	Leave the cleaner to cool down for a few minutes so the safety device can reset. SHOULD IT TRIP AGAIN, DO NOT USE THE CLEANER AND CONTACT A QUALIFIED TECHNICIAN.



WWW.LOBEST.HU

CARACTÉRISTIQUES ET DONNÉES TECHNIQUES

		PW 250 HC - IP 2500 HS	
BRANCHEMENT ÉLECTRIQUE			
Réseau d'alimentation		230V 1~ 50Hz	
Puissance absorbée	(W)	2300	
Fusible		16 A	
RACCORDÉMENT HYDRAULIQUE			
Température maximum eau d'alimentation	(°C - °F)	40 - 104	
Température minimum eau d'alimentation	(°C - °F)	5 - 41	
Débit minimum eau d'alimentation	(l/min - USgpm)	12 - 3,2	
Pression maximum eau d'alimentation	(bar - psi)	8 - 116	
Profondeur maximum d'amorçage	(m - ft)	0 - 0	
PERFORMANCES			
Débit maximum	(l/min - USgpm)	8 - 2,1	
Débit nominal	(l/min - USgpm)	6,6 - 1,7	
Pression maximum	(bar - psi)	150 - 2175	
Pression nominale	(bar - psi)	110 - 1595	
Température maximale sortie eau	(°C - °F)	90 - 194	
Force maximum de réaction sur le pistolet	(N)	16,5	
Niveau de pression acoustique - Incertitude	(dB(A))	80 - 0,7 ⁽¹⁾	
Niveau de puissance acoustique	(dB(A))	96 ⁽¹⁾	
Vibration du système main-bras opérateur - Incertitude	(m/s ²)	1,73 - 0,24 ⁽¹⁾	
HUILE POMPE		ENI MULTITECHTHT ⁽²⁾	
POIDS ET DIMENSIONS			
Longueur x largeur x hauteur	(mm - in)	580 x 440 x 930 - 22,8 x 17,3 x 36,6	
Poids	(kg - lb)	43 - 95	
Réservoir gasoil	(l - USgal)	4 - 1,06	
Flacon du détergent	(l - USgal)	0,35 - 0,09	

⁽¹⁾ Mesures effectuées conformément à la norme EN 60335-2-79

⁽²⁾ Voir aussi le tableau des huiles équivalentes

Les caractéristiques et les données techniques sont données à titre indicatif. Le fabricant se réserve le droit d'apporter toutes les modifications jugées opportunes à l'appareil.

Huiles équivalentes ENI MULTITECH THT :





Mobil Mobilfluid 424	Mobil Mobilfluid 426	Petronas Arbor MTF Special 10W-30
Shell Spirax S4 TXM	Total Dynatrans MPV	Elf Tractelf BF16
Castrol Agri Trans Plus 80W	Chevron Textran THD Premium	Q8 Roloil Multivariax 35 HP

IDENTIFICATION DES ÉLÉMENTS

Faire référence aux **figures de 1 à 8.**

1. Interrupteur général
2. Évacuation de l'air
3. Poignée de transport et manoeuvre
4. Raccord entrée eau
5. Raccord sortie eau
6. Câble électrique
7. Support pour câble électrique
8. Bouchon réservoir gasoil
9. Manche de la poignée
10. Vis de fixation du support de l'enrouleur
11. Volant de fixation de la poignée
12. Plaquette d'avertissement "Lire les instructions avant d'utiliser l'appareil"
13. Plaquette d'avertissement "Surface très chaude. Ne pas toucher"
14. Plaquette d'avertissement "Ne pas diriger le jet vers des personnes, animaux, appareils électriques sous tension ou vers la machine elle-même"
15. Plaquette d'avertissement "Machine non appropriée au raccordement au réseau de distribution de l'eau potable"
16. Plaque signalétique. Donne le numéro de série, la valeur de puissance sonore garantie (conformément à la Directive 2000/14/CE) et les principales caractéristiques techniques
17. Raccord pistolet G3/8" M
18. Pistolet haute pression
19. Tube lance
20. Tête porte-buse
21. Buse professionnelle à jet en éventail fixe
22. Aiguille débouche-buse
23. Gâchette pistolet haute pression
24. Arrêt de sécurité gâchette du pistolet
25. Raccord tuyau haute pression G3/8" F (côté pistolet)
26. Tuyau haute pression
27. Raccord rapide tuyau haute pression (côté pompe)
28. Cuve du filtre d'entrée de l'eau
29. Filtre entrée eau
30. Joint d'étanchéité
31. Interrupteur eau chaude/froide
32. Lance moussante
33. Dispositif de réglage de l'aspiration du détergent
34. Flacon du détergent
35. Tuyau d'alimentation (non fourni)
36. Disconnecteur de réseau d'eau de type **BA** (non fourni)
37. Tableau de commande

SIGNIFICATION DES SYMBOLES UTILISÉS

	Position « 0 » (éteint) de l'interrupteur général (1).
	Position « I » (allumé) de l'interrupteur général (1).
	Interrupteur principal.
	Interrupteur eau chaude / froide

DISPOSITIFS DE SÉCURITÉ

• Relais de protection thermique.

Dispositif qui arrête le fonctionnement du nettoyeur haute pression en cas de surchauffe et/ou d'absorption excessive de courant électrique.

En cas de déclenchement, il faut procéder comme suit :

- mettre l'interrupteur général (1) en position « 0 » et débrancher la fiche électrique de la prise de courant ;
- appuyer sur la (23) du pistolet haute pression pour décharger l'éventuelle pression résiduelle ;
- laisser refroidir le nettoyeur haute pression 10-15 minutes ;
- s'assurer du respect des prescriptions de branchement sur secteur (consulter la **NOTICE TECHNIQUE – AVERTISSEMENTS DE SÉCURITÉ**) et contrôler notamment la rallonge utilisée ;
- rebrancher la fiche électrique et refaire la procédure de démarrage décrite à l'un des paragraphes « **FONCTIONNEMENT** ».

• **Clapet de sécurité.**

Clapet de pression maximale correctement réglé qui décharge l'excès de pression en cas d'anomalie du système de régulation de la pression.

• **Dispositif de sécurité chaudière.**

Dispositif qui arrête le fonctionnement du brûleur en cas de surchauffe dans le circuit hydraulique suite à une anomalie du système de régulation de la température.

• **Clapet de limitation/réglage de la pression.**

Clapet réglé par le Fabricant pour pouvoir réguler la pression de service (opération réservée au **Technicien Spécialise**) et permettre au fluide pompé de retourner à l'aspiration de la pompe. Il empêche la création de pressions dangereuses lorsque l'opérateur ferme le pistolet haute pression ou essaie de paramétrer des valeurs de pression supérieures aux valeurs maximales autorisées.

• **Dispositif de blocage de la poignée du pistolet haute pression.**

Mécanisme de sûreté (24) qui permet de bloquer la gâchette (23) du pistolet haute pression (18) en position de fermeture et d'empêcher ainsi tout fonctionnement accidentel (**fig. 5, position C**).

EQUIPEMENT DE SÉRIE

Vérifier que les éléments suivants se trouvent dans l'emballage de l'appareil acheté :

- nettoyeur haute pression ;
- tuyau haute pression avec raccord rapide ;
- pistolet haute pression ;
- tube lance ;
- jeu raccord d'aspiration ;
- filtre entrée eau ;
- lance moussante ;
- notice technique – avertissements de sécurité ;
- notice technique – utilisation et entretien ;
- déclaration de conformité ;
- certificat de garantie ;
- livret centres d'assistance ;
- aiguille débouche-buse.

En cas de problèmes, s'adresser au revendeur ou à un centre d'assistance agréé.

ACCESSOIRES EN OPTION

Il est possible de compléter l'équipement de série du nettoyeur haute pression avec les accessoires suivants :

- dévidoir ;
- pistolet haute pression avec régulateur de pression ;
- dispositif anticalcaire à accélération ionique ;
- lance de sablage : conçue pour polir les surfaces, enlever la rouille, la peinture, le calcaire, etc. ;
- sonde débouche-canalisation : conçue pour déboucher les tuyaux et les canalisations ;
- lance à buse rotative : conçue pour éliminer la saleté tenace ;
- lances et buses de divers types ;
- disconnecteur hydrique : conçu pour respecter les réglementations en vigueur en matière de raccordement au réseau d'eau potable ;
- brosse rotative : conçue pour un nettoyage délicat mais, en même temps, efficace, de grandes surfaces comme, par exemple les carrosseries des véhicules.

INSTALLATION – MONTAGE DES ACCESSOIRES

- Insérer le raccord rapide (27) du tuyau (26) dans le raccord de sortie eau (5) et serrer à fond l'écrou à la main. **Opération H Fig. 7.**
- Visser le raccord (25) du tuyau haute pression sur le filetage du pistolet haute pression (17) et serrer à fond avec deux clés à ouverture fixe de 17/22 mm (non fournies). **Opération G Fig. 7.**
- Insérer le filtre (29) et le joint (30) dans la cuve (28) ; visser la cuve (28) sur le raccord (4). **Opération I Fig. 8.**

FONCTIONNEMENT – OPÉRATIONS PRÉLIMINAIRES

- Insérer le support du câble électrique (7) sur la plaque en tôle de la poignée (3) et le fixer avec la vis autotaraudeuse (10). **Opération A Fig. 1.**
- Enfiler la poignée (3) dans les tuyaux en acier qui sortent de la machine et la fixer avec le kit fourni : serrer les volants filetés (11) sur les écrous retenus par les sièges prévus à cet effet, présents sur la poignée. **Opération B Fig. 1.**
- Déplacer le nettoyeur haute pression jusqu'à sa position de travail à l'aide de la poignée (3).
- Dérouler totalement le tuyau haute pression (26).
- À l'aide d'un raccord rapide (type GARDENA® ou équivalent), fixer un tuyau d'alimentation (35) d'un diamètre intérieur de 13 mm/0,51 in sur la cuve du filtre d'entrée de l'eau (28). **Opération I Fig. 8.**
- Raccorder le tuyau d'alimentation eau à un robinet.
- Ouvrir le robinet d'alimentation en eau (en cas de raccord au réseau d'eau potable il faut obligatoirement utiliser un disconnecteur de réseau d'eau (36) : faire référence au manuel d'instructions relatif pour l'utilisation de celui-ci), en vérifiant qu'il n'y a pas de suintements (ou introduire le tuyau d'aspiration dans un réservoir d'aspiration).
- Vérifier que l'interrupteur général (1) est en position « 0 » et brancher la fiche électrique. **Opération D Fig. 4.**
- Mettre l'interrupteur général (1) en position « I ».
- Appuyer sur la gâchette (23) du pistolet haute pression et attendre la formation d'un jet d'eau continu.
- Mettre l'interrupteur général (1) en position « 0 » et raccorder le pistolet haute pression (18) au tube lance (19) en serrant à fond. **Opération F Fig. 7.**

FONCTIONNEMENT STANDARD À L'EAU FROIDE (HAUTE PRESSION)

- Vérifier que l'interrupteur eau chaude (31) est en position "0".
- Mettre l'interrupteur général (1) en position « I » pour redémarrer le nettoyeur haute pression.
- Appuyer sur la gâchette (23) du pistolet haute pression et vérifier que la buse délivre un jet uniforme sans perte d'eau.
- Le nettoyeur haute pression a été paramétré pour travailler au maximum de la pression autorisée, au cas où il faudrait utiliser des valeurs de pression inférieures, il faut s'adresser à un **Technicien Spécialisé**, qui se chargera de paramétrer le calibrage du clapet de limitation/réglage de la pression.

FONCTIONNEMENT STANDARD À L'EAU CHAUDE (HAUTE PRESSION)

- Vérifier que l'interrupteur eau chaude (31) est en position "0".
- Dévisser le bouchon (8), remplir le réservoir (capacité maximale 4 l/1,06 USgal) avec du gasoil routier en veillant à ne pas faire déborder le liquide (il est recommandé d'utiliser un entonnoir réservé spécialement à cette opération), puis revisser le bouchon.
- Mettre l'interrupteur général (1) en position « I » pour redémarrer le nettoyeur haute pression.
- Appuyer sur l'interrupteur eau chaude (31) en position "I".
- Appuyer sur la gâchette (23) du pistolet haute pression et vérifier que la buse délivre un jet uniforme sans perte d'eau.
- Le nettoyeur haute pression a été paramétré pour travailler au maximum de la pression autorisée, au cas où il faudrait utiliser des valeurs de pression inférieures, il faut s'adresser à un **Technicien Spécialisé**, qui se chargera de paramétrer le calibrage du clapet de limitation/réglage de la pression.

- En cas de manque ou d'insuffisance de gasoil, le brûleur s'arrête.
- Le brûleur commence à fonctionner après environ trois secondes à partir de l'ouverture du pistolet haute pression et arrête son fonctionnement lorsqu'on ferme le pistolet haute pression ou lorsque la température maximale admissible a été atteinte.
- Pour passer l'appareil du fonctionnement à l'eau chaude au fonctionnement à l'eau froide, tourner l'interrupteur eau chaude (31) en position "0".

FUNCTIONNEMENT AVEC DÉTERGENT

Les détergents recommandés par le fabricant sont biodégradables à plus de 90%.

Pour l'utilisation du détergent, consulter l'étiquette apposée sur l'emballage du produit.

- Remplir le flacon (34) avec le détergent désiré.
- Régler la capacité d'aspiration du détergent de la façon suivante :
 - extraire la tige (33) de la lance (32) ;
 - faire correspondre la dent **E** de la tige (33) avec un des numéros figurant à l'intérieur de la lance (32) (1 : aspiration minimale ; 6 : aspiration maximale) ;
 - réintroduire la tige (33) dans la lance (32).
- Introduire le flacon (34) dans la lance agent moussant (32).
- Mettre l'interrupteur général (1) sur « 0 » et raccorder la lance (32) au pistolet haute pression (18).
- Redémarrer le nettoyeur haute pression, en mettant l'interrupteur général (1) sur « I » et actionner la gâchette (23) (l'aspiration et le mélange ont lieu automatiquement au passage de l'eau).

INTERRUPTION DU FONCTIONNEMENT – TOTAL STOP

- En relâchant la gâchette (23) du pistolet haute pression, on arrête le jet haute pression et le nettoyeur haute pression passe en fonctionnement de by-pass et s'arrête automatiquement.
- Le nettoyeur haute pression se remet à fonctionner normalement dès que l'opérateur appuie à nouveau sur la poignée du pistolet haute pression.



ATTENTION

Kertigépek és alkatrészek

- Si l'on doit stopper le fonctionnement du jet haute pression et poser le pistolet haute pression, il faut insérer le bouton de blocage (24) de la poignée de celui-ci. **Opération C Fig. 5.**

WWW.LOBEST.HU

ARRÊT

- Faire fonctionner le nettoyeur haute pression pendant quelques minutes à l'eau froide.
- Former totalement le robinet de l'eau (ou sortir le tuyau d'aspiration du réservoir d'aspiration).
- Faire fonctionner le nettoyeur haute pression en gardant enfoncée la gâchette (23) du pistolet haute pression pendant quelques secondes pour le vidanger.
- Mettre l'interrupteur général (1) en position « 0 ».
- Débrancher la fiche électrique de la prise de courant.
- Garder enfoncée la gâchette (23) du pistolet haute pression pendant quelques secondes pour éliminer l'éventuelle pression résiduelle dans le tuyau haute pression (26).
- Attendre que le nettoyeur haute pression se refroidisse.

MISE AU REPOS

- Enrouler le tuyau haute pression (26) avec soin en évitant de le plier ; pendre le tuyau à son support sans l'endommager.
- Enrouler le câble électrique (6) avec soin et le pendre à son support (7).
- Mettre le nettoyeur haute pression dans un endroit sec et propre en veillant à n'endommager ni le câble électrique ni le tuyau haute pression.

ENTRETIEN ORDINAIRE

Exécuter les opérations décrites au paragraphe « **ARRÊT** » et suivre les indications du tableau suivant.

INTERVALLE D'ENTRETIEN	INTERVENTION
À chaque utilisation	<ul style="list-style-type: none"> • Contrôle du câble électrique, du tuyau haute pression, des raccords, du pistolet haute pression et du tube lance. Si une ou plusieurs pièces sont endommagées, ne pas utiliser le nettoyeur haute pression et s'adresser à un Technicien Spécialisé.
Une fois par semaine	<ul style="list-style-type: none"> • Contrôle et nettoyage éventuel du filtre entrée eau (29). Dévisser la cuve (28) et retirer le filtre (29). Pour le nettoyage, il suffit en général de passer le filtre sous un jet d'eau courante ou de la souffler à l'air comprimé. Dans les cas les plus difficiles, utiliser un produit anticalcaire ou remplacer le composant, en s'adressant à un Technicien Spécialisé pour l'achat de la pièce détachée. Refaire les opérations ci-dessus dans le sens inverse pour remonter le filtre.
Une fois par mois	<ul style="list-style-type: none"> • Nettoyage de la buse. Pour le nettoyage, il suffit en général de passer l'aiguille (22) fournie dans l'orifice de la buse. Si l'on n'obtient pas de résultats appréciables, remplacer le composant, en s'adressant à un Technicien Spécialisé pour l'achat de la pièce détachée. Pour remplacer la buse, utiliser une clé de 14 mm/0,55 pouce (non fournie).

ENTRETIEN EXTRAORDINAIRE

L'entretien extraordinaire ne doit être réalisé que par un **Technicien Spécialisé**. Pour ces interventions, suivre le tableau suivant (données indicatives) :

INTERVALLE D'ENTRETIEN	INTERVENTION
Toutes les 100 heures	<ul style="list-style-type: none"> • Contrôle du circuit hydraulique (eau) de la pompe. • Contrôle fixation de la pompe. • Réglage des électrodes. • Vérifier le niveau d'huile de la pompe et rajouter, si nécessaire.
Toutes les 300 heures	<ul style="list-style-type: none"> • Vidange huile de la pompe. • Remplacement des électrodes. • Remplacement de la buse gasoil. • Contrôle des clapets d'aspiration/de refoulement de la pompe. • Contrôle serrage des vis de la pompe.

SECTION DÉPANNAGE

PROBLÈMES	CAUSES	SOLUTIONS
Lorsque l'interrupteur (1) est en position « I », le nettoyeur haute pression ne fonctionne pas.	Déclenchement du dispositif de protection de l'installation à laquelle est relié le nettoyeur haute pression (fusible, interrupteur différentiel, etc.).	Réarmer le dispositif de protection. SILEDISPOSITIF DÉCLENCHÉ À NOUVEAU, NE PAS UTILISER LE NETTOYEUR HAUTE PRESSION ET S'ADRESSER À UN TECHNICIEN SPÉCIALISÉ.
	Fiche électrique pas correctement branchée.	Débrancher la fiche électrique et la brancher correctement.
Le nettoyeur vibre beaucoup et est très bruyant.	Filtre entrée eau (29) sale.	Suivre les instructions données au paragraphe « ENTRETIEN ORDINAIRE ».
	Aspiration d'air.	Contrôler les conditions du circuit d'aspiration.
	Alimentation en eau insuffisante ou profondeur d'amorçage excessive.	Vérifier que le robinet est complètement ouvert et que le débit du réseau d'eau ou la profondeur d'amorçage sont conformes aux indications figurant dans le paragraphe « CARACTÉRISTIQUES ET DONNÉES TECHNIQUES ».
Le nettoyeur haute pression n'atteint pas la pression maximale.	Buse usée.	Remplacer la buse selon les instructions données au paragraphe « ENTRETIEN ORDINAIRE ».
	Alimentation en eau insuffisante ou profondeur d'amorçage excessive.	Vérifier que le robinet est totalement ouvert et que le débit du réseau de distribution d'eau ou la profondeur d'amorçage sont conformes aux indications données au paragraphe « CARACTÉRISTIQUES ET DONNÉES TECHNIQUES ».
	Fonctionnement anormal du disconnecteur d'eau.	Faire référence au manuel relatif.
Faible aspiration du détergent.	Le dispositif de régulation de l'aspiration du détergent (33) n'est pas réglé correctement.	Suivre les informations figurant au paragraphe « FONCTIONNEMENT AVEC DÉTERGENT ».
	Absence de produit dans le flacon.	Ajouter du produit
	Détergent trop visqueux.	Utiliser un détergent recommandé par le fabricant en veillant à respecter les dilutions mentionnées sur la plaquette.
L'eau ne sort pas de la buse ou le débit est faible.	Manque d'eau.	Vérifier que le robinet du réseau d'eau est complètement ouvert ou que le tuyau d'aspiration peut s'amorcer.
	Profondeur d'aspiration excessive.	Vérifier que la profondeur d'amorçage est conforme aux indications du paragraphe « CARACTÉRISTIQUES ET DONNÉES TECHNIQUES ».
	Buse eau obturée.	Nettoyer et/ou remplacer la buse selon les instructions données au paragraphe « ENTRETIEN ORDINAIRE ».
	Fonctionnement anormal du disconnecteur d'eau.	Faire référence au manuel relatif.

(suite à la page suivante)

PROBLÈMES	CAUSES	SOLUTIONS
Suintements d'eau sous le nettoyeur haute pression.	Déclenchement du clapet de sécurité	EN CAS DE PERSISTANCE DU DÉCLENCHEMENT, NE PAS UTILISER LE NETTOYEUR HAUTE PRESSION ET S'ADRESSER À UN TECHNICIEN SPÉCIALISÉ.
Le nettoyeur haute pression s'arrête pendant le fonctionnement.	Déclenchement du dispositif de protection de l'installation à laquelle est relié le nettoyeur haute pression (fusible, interrupteur différentiel, etc.).	Réarmer le dispositif de protection. SILE DISPOSITIF DÉCLENCHE À NOUVEAU, NE PAS UTILISER LE NETTOYEUR HAUTE PRESSION ET S'ADRESSER À UN TECHNICIEN SPÉCIALISÉ.
	Déclenchement du relais de protection thermique ou ampèremétrique.	Suivre les instructions du paragraphe « DISPOSITIFS DE SÉCURITÉ ».
Le nettoyeur haute pression redémarre de lui-même depuis la condition de Total Stop .	Fuites et/ou pertes d'eau dans le circuit de refoulement.	Contrôler les conditions du circuit de refoulement.
En appuyant l'interrupteur principal (1) en position "I" le moteur vibre, mais ne démarre pas.	Installation électrique et/ou rallonge inappropriées.	S'assurer du respect des prescriptions de branchement sur secteur (consulter la NOTICE TECHNIQUE – AVERTISSEMENTS DE SÉCURITÉ) et contrôler notamment la rallonge utilisée.
Le nettoyeur haute pression ne débite pas d'eau chaude.	Niveau de gasoil insuffisant dans le réservoir.	Ajouter du gasoil.
	Filtre gasoil encrassé.	Suivre les instructions données au paragraphe « ENTRETIEN EXTRAORDINAIRE ».
	Déclenchement du thermostat de sécurité de la chaudière.	Laisser refroidir le nettoyeur haute pression pendant quelques minutes pour réarmer le dispositif. SILE DISPOSITIF DÉCLENCHE À NOUVEAU, NE PAS UTILISER LE NETTOYEUR HAUTE PRESSION ET S'ADRESSER À UN TECHNICIEN SPÉCIALISÉ.

TECHNISCHE EIGENSCHAFTEN UND ANGABEN

		PW 250 HC - IP 2500 HS
STROMANSCHLUSS		
Netzversorgung		230V 1~ 50Hz
Aufgenommene Stromleistung	(W)	2300
Sicherung		16 A
HYDRAULIKANSCHLUSS		
Wasserversorgungshöchsttemperatur	(°C - °F)	40 - 104
Wasserversorgungsmindesttemperatur	(°C - °F)	5 - 41
Wasserversorgungsmindestdurchsatz	(l/min - USgpm)	12 - 3,2
Wasserversorgungshöchstdurchsatz	(bar - psi)	8 - 116
Höchstansaugtiefe	(m - ft)	0 - 0
LEISTUNGEN		
Höchstfördermenge	(l/min - USgpm)	8 - 2,1
Nennfördermenge	(l/min - USgpm)	6,6 - 1,7
Höchstdruck	(bar - psi)	150 - 2175
Nennndruck	(bar - psi)	110 - 1595
Max. Arbeitstemperatur Wasseraustritt	(°C - °F)	90 - 194
Höchstreaktionskraft an der Handspritzpistole	(N)	16,5
Schalldruckpegel - Unsicherheit	(dB(A))	80 - 0,7 ⁽¹⁾
Schallleistungspegel	(dB(A))	96 ⁽¹⁾
Hand-Arm-Schwingung Bediener - Unsicherheit	(m/s ²)	1,73 - 0,24 ⁽¹⁾
ÖL PUMPE		
GEWICHT UND ABMESSUNGEN		
Länge x Breite x Höhe	(mm - in)	580 x 440 x 930 - 22,8 x 17,3 x 36,6
Gewicht	(kg - lb)	43 - 95
Kraftstofftank	(l - USgal)	4 - 1,06
Fläschchen Reinigungsmittel	(l - USgal)	0,35 - 0,09

⁽¹⁾ In Übereinstimmung mit EN 60335-2-79 durchgeführte Messungen

⁽²⁾ Siehe auch die Tabelle der passenden Öle

Die Eigenschaften und Angaben sind nur Richtwerte. Der Hersteller behält sich das Recht vor, am Gerät alle für notwendig befundenen Änderungen vorzunehmen.

Passende Öle ENI MULTITECH THT:





Mobil Mobilfluid 424	Mobil Mobilfluid 426	Petronas Arbor MTF Special 10W-30
Shell Spirax S4 TXM	Total Dynatrans MPV	Elf Tractelf BF16
Castrol Agri Trans Plus 80W	Chevron Textran THD Premium	Q8 Roloil Multivariax 35 HP

KENNZEICHNUNG DER BAUTEILE

Auf die **Abbildungen von 1 bis 8** Bezug nehmen.

- | | |
|---|--|
| 1. Geräteschalter | 17. Kupplung Handspritzpistole G3/8" M |
| 2. Abgasabzug | 18. Handspritzpistole |
| 3. Transport- und Manövergriff | 19. Strahlrohr |
| 4. Anschluss Wasserzulauf | 20. Düsenhalterungskopf |
| 5. Anschluss Wasserablauf | 21. Professionelle Düse mit festem Fächer |
| 6. Netzkabel | 22. Nadel für Düsenreinigung |
| 7. Halterung für Netzkabel | 23. Hebel Handspritzpistole |
| 8. Einfüllöffnung für Kraftstoff | 24. Sicherheitsfeststeller für den Hebel der Handspritzpistole |
| 9. Handgriff | 25. Kupplung HD-Schlauch G3/8" F (Seite Handspritzpistole) |
| 10. Befestigungsschraube der Halterung der Kabeltrommel | 26. Hochdruckschlauch |
| 11. Handrad zur Griffbefestigung | 27. Schnellanschluss Hochdruckschlauch (Seite Pumpe) |
| 12. Warnschild "Vor der Verwendung der Maschine die Anweisungen lesen" | 28. Kappe Filter Wassereingang |
| 13. Warnschild "Sehr heiße Oberfläche. Nicht anfassen" | 29. Filter Wasserzulauf |
| 14. Warnschild "Den Strahl nicht auf Personen, Tiere, unter Spannung stehende elektrische Geräte oder die Maschine selbst richten" | 30. Dichtung |
| 15. Warnschild "Die Maschine ist nicht für den Anschluss an das Trinkwassernetz geeignet" | 31. Schalter für Kalt-/Warmwasser |
| 16. Typenschild. Es gibt die Seriennummer, den garantierten Schallleistungswert (in Übereinstimmung mit der EU-Richtlinie 2000/14) und die wichtigsten technischen Eigenschaften wieder | 32. Schaumstrahlrohr |
| | 33. Regelungsvorrichtung Reinigungsmittelansaugung |
| | 34. Fläschchen Reinigungsmittel |
| | 35. Versorgungsschlauch (nicht mitgeliefert) |
| | 36. Wassernetzsystemtrenner Typ BA (nicht mitgeliefert) |
| | 37. Bedienfeld |

BEDEUTUNG DER VERWENDETEN GRAPHISCHEN SYMBOLE

	"0" - Position (aus) des Geräteschalters (1).
	"I" - Position (an) des Geräteschalters (1).
	Geräteschalters.
	Schalter für Kalt-/Warmwasser

SICHERHEITSEINRICHTUNGEN

• Thermische Schutzvorrichtung.

Es handelt sich um eine Vorrichtung, die den Betrieb des Hochdruckreinigers bei Überhitzung oder Stromüberbedarf anhält.

Bei ihrem Eingreifen wie folgt vorgehen:

- den Geräteschalter (1) auf **“0”** stellen und den Netzstecker ziehen;
- den Hebel (23) der Handspritzpistole drücken, so dass der eventuelle Restdruck abgelassen wird;
- 10-15 Minuten warten, um den Hochdruckreiniger abzukühlen;
- prüfen, dass der Stromanschluss vorschriftsmäßig ist (siehe **BEDIENUNGSANLEITUNG – SICHERHEITSHINWEISE**), beachten Sie dabei vor allem auf das verwendete Verlängerungskabel;
- den Netzstecker wieder in die Steckdose stecken und nach den Anweisungen einer der Abschnitte **„BETRIEB“** die Bedienabläufe für die Inbetriebnahme wiederholen.

• **Sicherheitsventil.**

Das Sicherheitsventil für den max. Betriebsüberdruck ist werkseitig eingestellt; es lässt den übermäßigen Betriebsüberdruck ab, wenn eine Störung bei der Druckregelung auftritt.

• **Sicherheitsvorrichtung Heizkessel.**

Vorrichtung, die den Brenner ausschaltet, wenn das Wasser sich übermäßig aufheizt, wenn eine Störung bei der Temperaturregelung auftritt.

• **Druckbegrenzungs-/regelungsventil.**

Ein werkseitig eingestelltes Ventil, mit dem der Betriebsdruck reguliert werden kann (dem **Fachtechniker Vorbehaltene Tätigkeit**). Die gepumpte Flüssigkeit kann so zur Pumpenansaugung zurückfließen. Dies verhindert, dass gefährliche Drücke auftreten, wenn die Handspritzpistole geschlossen wird oder wenn versucht wird, Druckwerte einzustellen, die über den max. zugelassenen liegen.

• **Feststeller für den Hebel der Handspritzpistole**

Sicherheitsfeststeller (24), der den Hebel (23) der Handspritzpistole (18) in der Schließstellung feststellt und so eine ungewollte Inbetriebnahme verhindert (**Abb. 5, Position C**).

STANDARDAUSSTATTUNG

Überprüfen Sie, dass die Produktpackung folgende Teile enthält:

- Hochdruckreiniger;
- Hochdruckzulaufschlauch mit Schnellanschluss;
- Handspritzpistole;
- Strahlrohr;
- Ansauganschlusset;
- Filter Wasserzulauf;
- Schaumstrahlrohr;
- Bedienungsanleitung – Sicherheitshinweise;
- Bedienungsanleitung – Bedienung und Wartung;
- Konformitätserklärung;
- Garantieschein;
- Heft mit Adressen der Kundendienstzentren;
- Nadel für Düsenreinigung;

Bei Problemen wenden Sie sich bitte an Ihren Händler oder an einen zugelassenen Kundendienst.

OPTIONALES ZUBEHÖR

Die Standardausstattung des Hochdruckreinigers kann durch das folgende Zubehör ergänzt werden:

- Schlauchrolle;
- Handspritzpistole mit Druckregler;
- Entkalkungsvorrichtung mit Ionenbeschleunigung;
- Sandstrahlrohr: Das Sandstrahlrohr dient dazu, Oberflächen abzuschleifen und von Rost, Lack, Verkrustungen usw. zu befreien.
- Rohrreinigungssonde: Die Rohrreinigungssonde dient dazu, verstopfte Rohrleitungen zu reinigen.
- Strahlrohr mit rotierender Düse: Das Strahlrohr mit rotierender Düse ist für die Entfernung von hartnäckigem Schmutz bestimmt;
- Strahlrohre und Düsen verschiedener Art.
- Wassersystemtrenner: Er wurde zur Einhaltung der bezüglich des Anschlusses an das Trinkwassernetz geltenden Normen konzipiert.
- rotierende Waschbürste: konzipiert für eine sanfte, aber gleichzeitig effiziente Reinigung großer Oberflächen wie z. B. die Karosserien der Fahrzeuge.

INSTALLATION – MONTAGE DES ZUBEHÖRS

- Den Schnellanschluss (27) des Rohrs (26) an den Wasserablaufanschluss (5) anschließen und die Nutmutter per Hand bis zum Anschlag anziehen. **Bedienablauf H von Abb. 7.**
- Den Anschluss (25) des Hochdruckrohrs an das Gewinde der Handspritzpistole anschrauben (17) und bis zum Anschlag mit zwei festen 17/22-mm-Schlüsseln (nicht im Lieferumfang enthalten) anziehen. **Bedienablauf G von Abb. 7.**
- Den Filter (29) und die Dichtung (30) in die Kappe (28) einsetzen; die Kappe (28) mit dem Anschluss (4) verschrauben. **Bedienablauf I von Abb. 8.**

BETRIEB – VORBEREITENDE HANDGRIFFE

- Die Halterung der Schlauchhaspel (7) auf der Blechplatte des Griffs (3) positionieren und mit selbstschneidenden Schrauben (10) befestigen. **Bedienablauf A von Abb. 1.**
- Den Griff (3) in die Stahlrohre stecken, die aus der Maschine herausragen und ihn dank dem mitgelieferten Kit befestigen: die Gewindehandräder (11) an den von den entsprechenden Sitzen gehaltenen Muttern, die im Griff vorbereitet sind, festziehen. **Bedienablauf B von Abb. 1.**
- Den Hochdruckreiniger in Arbeitsposition bringen und durch Nutzung des Lenkers (3) bewegen.
- Den Hochdruckschlauch (26) komplett abrollen.
- Mit einer Schnellkupplung (Typ GARDENA® oder gleichwertig) einen Versorgungsschlauch (35) mit einem Innendurchmesser von 13 mm/0,51 in an der Kappe des Wasserzulauffilters (28) befestigen. **Bedienablauf I von Abb. 8.**
- Schließen Sie den Zulaufschlauch an einen Wasserhahn an.
- Den Wasserversorgungshahn (bei Anschluss an das Trinkwassernetz ist die Verwendung eines Wassersystemtrenners obligatorisch (36): für seine Verwendung auf das entsprechende Anweisungshandbuch Bezug nehmen) öffnen und dabei überprüfen, dass er nicht tropft (oder den Ansaugschlauch in einen Tauchbehälter einführen).
- Prüfen Sie, dass der Geräteschalter (1) auf Position "0" steht und stecken Sie den Netzstecker in die Steckdose. **Bedienablauf D von Abb. 4.**
- Stellen Sie den Geräteschalter (1) auf Position "1".
- Betätigen Sie den Hebel (23) der Handspritzpistole und warten Sie, bis ein kontinuierlicher Wasserstrahl austritt.
- Bringen Sie den Geräteschalter (1) auf die Position "0" und schließen Sie das Strahlrohr (19) an die Handspritzpistole (18) an; ziehen Sie bis zum Anschlag fest. **Bedienablauf F von Abb. 7**

STANDBETRIEB MIT KALTWASSER (HOCHDRUCK)

- Sicherstellen, dass der Warmwasserschalter (31) auf "0" gestellt ist.
- Nehmen Sie den Hochdruckreiniger erneut in Betrieb, indem Sie den Geräteschalter (1) auf Position "1" stellen.
- Betätigen Sie den Hebel (23) der Handspritzpistole und warten Sie, bis ein kontinuierlicher Wasserstrahl aus der Düse austritt; die Düse darf nicht tropfen.
- Der Hochdruckreiniger ist eingestellt, um mit dem höchsten gestatteten Druck zu arbeiten; sollte es nötig sein, geringere Druckwerte zu verwenden, muss man sich an einen **Fachtechniker** wenden, der das Druckbegrenzungs-/regelungsventil neu einrichten wird.

STANDBETRIEB MIT HEISSWASSER (HOCHDRUCK)

- Sicherstellen, dass der Warmwasserschalter (31) auf "0" gestellt ist.
- Drehen Sie den Deckel von der Einfüllöffnung (8) ab und achten Sie darauf, dass die Flüssigkeit nicht überfließt (die Verwendung eines nur für diesen Zweck bestimmten Filters wird empfohlen); füllen Sie den Tank (max. Kapazität 4 l/1,06 US Gal.) mit Dieselmotorenöl und drehen Sie den Deckel wieder zu.
- Nehmen Sie den Hochdruckreiniger erneut in Betrieb, indem Sie den Geräteschalter (1) auf Position "1" stellen.
- Den Warmwasserschalter (31) in die Position "1" drücken.
- Betätigen Sie den Hebel (23) der Handspritzpistole und warten Sie, bis ein kontinuierlicher Wasserstrahl

aus der Düse austritt; diese darf nicht tropfen.

- Der Hochdruckreiniger ist eingestellt, um mit dem höchsten gestatteten Druck zu arbeiten; sollte es nötig sein, geringere Druckwerte zu verwenden, muss man sich an einen **Fachtechniker** wenden, der das Druckbegrenzungs-/regelungsventil neu eichen wird.
- Sollte Kraftstoff fehlen, schaltet der Brenner aus.
- Der Brenner schaltet sich etwa drei Sekunden nach der Öffnung der Handspritzpistole ein und stoppt seinen Betrieb, wenn die Handspritzpistole geschlossen oder die maximal zulässige Temperatur erreicht wird.
- Soll vom Betrieb mit Heißwasser auf den Betrieb mit Kaltwasser umgeschaltet werden, Den Warmwasserschalter (31) auf **“0”** stellen.

BETRIEB MIT REINIGUNGSMITTEL

Die vom Hersteller empfohlenen Reinigungsmittel sind zu über 90% biologisch abbaubar. Für die Gebrauchsanleitung beachten Sie bitte die Angaben auf dem Packungsaufdruck des Reinigungsmittels.

- Den Behälter (34) mit dem gewünschten Reinigungsmittel füllen.
- Die Ansaugleistung für das Reinigungsmittel reguliert man folgendermaßen:
 - den Stab (33) aus dem Strahler (32) entfernen;
 - den Zahn **E** des Stabes (33) mit einer der Zahlen, die innerhalb des Strahlers (32) aufgeführt sind, in Übereinstimmung bringen (1: minimale Ansaugleistung, 6: maximale Ansaugleistung);
 - den Stab (33) erneut in den Strahler (32) einfügen.
- Den Behälter (34) mit dem schaum erzeugenden Strahlrohr verkuppeln (32).
- Den Hauptschalter (1) in die Position **“0”** bringen und das Strahlrohr (32) an die Spritzpistole (18) anschließen.
- Den Wasser-Hochdruckreiniger erneut starten, indem man den Hauptschalter (1) in die Position **“1”** bringt und den Hebel (23) betätigt (das Ansaugen und das Mischen vollzieht sich automatisch während des Wasserdurchgangs).

GERÄT AUSSCHALTEN – TOTAL STOP

- Lässt man den Hebel (23) der Handspritzpistole los, wird die Ausgabe des HD-Strahls unterbrochen und der Hochdruckreiniger geht automatisch in den Bypass-Betrieb über und stoppt sofort.
- Der Hochdruckreiniger nimmt den normalen Betrieb wieder auf, wenn der Hebel der Handspritzpistole erneut betätigt wird.



ACHTUNG

- Falls man die Ausgabe des HD-Strahls unterbrechen und die Handspritzpistole ablegen muss, muss die Sicherheitssperre (24) verwendet werden. **Bedienablauf C von Abb. 5.**

GERÄT AUSSCHALTEN

- Betreiben Sie das Gerät einige Minuten mit Kalkwasser.
- Schließen Sie den Wasserzulauf vollständig (oder den Ansaugschlauch aus dem Tauchbehälter ziehen).
- Lassen Sie das Wasser aus dem Gerät ab, indem Sie das Gerät einige Sekunden mit geöffneter Handspritzpistole (23) (Hebel gedrückt) betreiben.
- Stellen Sie den Geräteschalter (1) auf Position **„0“**.
- Den Netzstecker aus der Steckdose ziehen.
- Lassen Sie den eventuellen Restdruck aus dem Hochdruckschlauch (26) ab, indem Sie die Handspritzpistole einige Sekunden lang betätigen (Hebel (23) drücken).
- Warten Sie bis das Gerät sich abgekühlt hat.

GERÄT VERSTAUEN

- Den Hochdruckschlauch (26) sorgfältig aufwickeln, dabei darf dieser nicht geknickt werden. Bei der Ausführung ohne Schlauchtrommel ihn sorgfältig wieder aufhängen und seine Beschädigung vermeiden.

- Wickeln Sie das Netzkabel (6) sorgfältig wieder auf und hängen Sie dieses an die Halterung (7).
- Das Gerät an einem trockenen und sauberen Ort abstellen; darauf achten, dass die elektrische Leitung und der Hochdruckschlauch nicht beschädigt werden.

REGELMÄSSIGE PFLEGE UND WARTUNG

Führen Sie die Bedienabläufe im Abschnitt „GERÄT AUSSCHALTEN“ aus, halten Sie sich dabei an die folgende Tabelle.

WARTUNGSINTERVALLE	ARBEITEN
Nach jedem Betrieb	<ul style="list-style-type: none"> • Überprüfen Sie das Netzkabel, den Hochdruckschlauch, die Anschlüsse, die Handspritzpistole und das Strahlrohr. Sollten ein oder mehrere Teile beschädigt sein, verwenden Sie in keinem Fall den Hochdruckreiniger, sondern wenden Sie sich an einen Fachtechniker.
Wöchentlich	<ul style="list-style-type: none"> • Prüfen Sie den Wasserzulaufilter (29) und reinigen Sie diesen gegebenenfalls; Die Kappe (28) abschrauben und den Filter (29) vom Anschluss (4) abziehen. Für die Reinigung ist es im allgemeinen ausreichend, den Filter unter fließendem Wasser auszuspülen und dann mit Druckluft zu reinigen. In besonders schwierigen Fällen ein kalklösendes Produkt verwenden oder ersetzen und sich für den Kauf des Ersatzteils an einen Fachtechniker wenden. Den Filter wieder einbauen. Für den Wiedereinbau in umgekehrter Reihenfolge vorgehen.
Monatlich	<ul style="list-style-type: none"> • Reinigung der Düse Für die Reinigung ist es in der Regel ausreichend, die Düsenöffnung mit der im Lieferumfang enthaltenen Nadel (22) zu reinigen. Sollte man keine überzeugenden Ergebnisse erhalten, ersetzen und sich für den Kauf des Ersatzteils an einen Fachtechniker wenden. Die Düse kann mit einem Schlüssel der Größe 14 mm/0,55 inches ersetzt werden (nicht im Lieferumfang enthalten).

BESONDERE WARTUNG

Die besondere Wartung darf nur von einem **Fachtechniker** durchgeführt werden, dabei muss die untenstehende Tabelle beachtet werden (Richtdaten):

WARTUNGSINTERVALLE	ARBEITEN
alle 100 Stunden	<ul style="list-style-type: none"> • Kontrolle der Wasserkreislaufs Pumpe. • Kontrolle der Befestigung der Pumpe. • Regulierung der Elektroden. • Kontrolle/Nachfüllen Ölpegel Pumpe.
alle 300 Stunden	<ul style="list-style-type: none"> • Reinigung der Kraftstoffdüse • Kontrolle/Ersatz des Kraftstofffilters. • Kontrolle/Ersatz des Wasserfilters.
	<ul style="list-style-type: none"> • Ölwechsel (Pumpe). • Ersatz der Elektroden. • Ersatz der Kraftstoffdüse • Kontrolle der Ansaugventile/ Zulaufventile der Pumpe. • Kontrolle, ob die Schrauben der Pumpe festgezogen sind.
	<ul style="list-style-type: none"> • Kontrolle der Regulierungsventile der Pumpe. • Reinigung des Kessels. • Entkrustung der Schlange. • Prüfung der Sicherheitseinrichtungen.

STÖRUNGEN, URSACHEN UND ABHILFE

STÖRUNGEN	URSACHEN	ABHILFEN
Wird der Geräteschalter (1) auf „I“ gestellt, schaltet sich der Hochdruckreiniger nicht ein.	Die Schutzschalter der Anlage, an die der Hochdruckreiniger angeschlossen ist, hat sich eingeschaltet (Sicherung, Differenzialschalter usw.).	Stellen Sie den Schutzschalter wieder zurück. SOLLTE DAS PROBLEM ERNEUT AUFTRETEN, VERWENDEN SIE DEN HOCHDRUCKREINIGER NICHT, SONDERN WENDEN SIE SICH AN EINEN FACHTECHNIKER.
	Die Kontrolllampe ist nicht korrekt angebracht.	Ziehen Sie den Netzstecker ab und schließen Sie diesen wieder korrekt an.
Der Hochdruckreiniger vibriert stark und ist laut.	Der Wasserzulaufilter (29) ist verschmutzt.	Beachten Sie die Hinweise im Abschnitt „REGELMÄSSIGE PFLEGE UND WARTUNG“ ;
	Luft wird angesaugt.	Kontrollieren Sie die Unversehrtheit des Ansaugkreislaufs.
	Unzureichende Wasserversorgung oder zu große Ansaugtiefe	Überprüfen, dass der Hahn ganz offen ist und, dass die Fördermenge des Wassernetzes oder die Ansaugtiefe dem im Abschnitt „TECHNISCHE EIGENSCHAFTEN UND ANGABEN“ Wiedergegebenen entsprechen.
Der Hochdruckreiniger erreicht die max. Druckleistung nicht.	Abgenutzte Düse.	Die Düse austauschen, dazu die Hinweise im Abschnitt „REGELMÄSSIGE PFLEGE UND WARTUNG“ beachten.
	Unzureichende Wasserversorgung oder zu große Ansaugtiefe	Überprüfen Sie, dass der Hahn vollständig geöffnet ist und dass die Fördermenge im Netz und die Ansaugtiefe den Angaben in Abschnitt „EIGENSCHAFTEN UND TECHNISCHE DATEN“ entspricht.
	Anomales Funktionieren des Wassersystemtrenners	Auf das entsprechende Handbuch Bezug nehmen.
Das Gerät saugt kaum Reinigungsmittel an.	Die Vorrichtung zur Reinigungsmittelansaugung (33) ist nicht richtig eingestellt.	Entsprechend dem im Abschnitt „BETRIEB MIT REINIGUNGSMITTEL“ Wiedergegebenen vorgehen
	Fehlen von Produkt im Fläschchen.	Produkt hinzufügen
	Das Reinigungsmittel ist zu dickflüssig.	Verwenden Sie ein vom Hersteller empfohlenes Reinigungsmittel, halten Sie sich dabei an die auf dem Typenschild angegebenen Verdünnungen.

(Fortsetzung auf der nächsten Seite)

STÖRUNGEN	URSACHEN	ABHILFEN
Aus der Düse kommt kein Wasser oder die Fördermenge ist gering	Es fehlt Wasser.	Überprüfen, dass der Hahn des Wassernetzes ganz offen ist oder, dass der Ansaugschlauch ansaugen kann.
	Zu große Ansaugtiefe.	Überprüfen, dass die Ansaugtiefe dem im Abschnitt „ TECHNISCHE EIGENSCHAFTEN UND ANGABEN “ Wiedergegebenen entspricht.
	Die Wasserdüse ist verstopft.	Die Düse austauschen bzw. reinigen, dazu die Hinweise im Abschnitt „ REGELMÄSSIGE PFLEGE UND WARTUNG “ beachten.
	Anomales Funktionieren des Wassersystemtrenners.	Auf das entsprechende Handbuch Bezug nehmen.
Durchsickern von Wasser unter dem Hochdruckreiniger.	Eingriff des Sicherheitsventils.	SOLLTE DAS EINGREIFEN ANDAUERN, DEN HOCHDRUCKREINIGER NICHT VERWENDEN UND SICH AN EINEN FACHTECHNIKER WENDEN.
Der Hochdruckreiniger schaltet während des Betriebs aus.	Die Schutzschalter der Anlage, an die der Hochdruckreiniger angeschlossen ist, hat sich eingeschaltet (Sicherheit, Differenzialschalter usw.).	Bringen Sie die Schutzvorrichtung wieder an. SOLLTE DAS PROBLEM ERNEUT AUFTRETEN, VERWENDEN SIE DEN HOCHDRUCKREINIGER NICHT, SONDERN WENDEN SIE SICH AN EINEN FACHTECHNIKER.
	Eingriff thermische oder amperometrische Schutzvorrichtung.	Die Hinweise im Abschnitt „ SICHERHEITSEINRICHTUNGEN “ beachten.
Der Hochdruckreiniger schaltet plötzlich aus dem Status Total Stop ein.	Undichtigkeiten bzw. Tröpfeln aus der Zuleitung.	Kontrollieren Sie die Unversehrtheit der Zulaufleitung.
Wenn der Geräteschalter (1) gedreht wird, brummt der Motor, springt jedoch nicht an.	Die elektrische Anlage bzw. die Verlängerungsschnur erfüllen die Anforderungen nicht.	Prüfen, dass die Vorschriften für den Stromanschluss beachtet wurden (siehe BEDIENUNGSANLEITUNG – SICHERHEITSHINWEISE), beachten Sie dabei vor allem auf das verwendete Verlängerungskabel.
Der Hochdruckreiniger gibt kein Heißwasser ab.	Kraftstoffmangel im Tank.	Kraftstoff nachfüllen.
	Der Kraftstofffilter ist verstopft.	Beachten Sie die Hinweise im Abschnitt „ BESONDERE WARTUNG “;
	Das Sicherheitsthermostat des Kessel hat sich eingeschaltet.	Lassen Sie den Hochdruckreiniger einige Minuten abkühlen, um die Vorrichtung zurückzustellen. SOLLTE DAS PROBLEM ERNEUT AUFTRETEN, VERWENDEN SIE DEN HOCHDRUCKREINIGER NICHT, SONDERN WENDEN SIE SICH AN EINEN FACHTECHNIKER.

CARACTERÍSTICAS Y DATOS TÉCNICOS

		PW 250 HC - IP 2500 HS	
CONEXIÓN ELÉCTRICA			
Red de alimentación		230V 1~ 50 Hz	
Potencia absorbida	(W)	2300	
Fusible		16 A	
CONEXIÓN HIDRÁULICA			
Temperatura máxima agua de alimentación	(°C - °F)	40 - 104	
Temperatura mínima agua de alimentación	(°C - °F)	5 - 41	
Caudal mínimo agua de alimentación	(l/min - USgpm)	12 - 3,2	
Presión máxima agua de alimentación	(bar - psi)	8 - 116	
Profundidad máxima de cebado	(m - ft)	0 - 0	
PRESTACIONES			
Caudal máximo	(l/min - USgpm)	8 - 2,1	
Caudal nominal	(l/min - USgpm)	6,6 - 1,7	
Presión máxima	(bar - psi)	150 - 2175	
Presión nominal	(bar - psi)	110 - 1595	
Temperatura máxima salida agua	(°C - °F)	90 - 194	
Máxima fuerza de reacción sobre la hidropistola	(N)	16,5	
Nivel de presión sonora - Incertidumbre	(dB(A))	80 - 0,7 ⁽¹⁾	
Nivel de potencia sonora	(dB(A))	96 ⁽¹⁾	
Vibración mano-brazo operador – Incertidumbre	(m/s ²)	1,73 - 0,24 ⁽¹⁾	
ACEITE BOMBA		ENI MULTITECH THT ⁽²⁾	
PESO Y DIMENSIONES			
Longitud x anchura x altura	(mm - in)	580 x 440 x 930 - 22,8 x 17,3 x 36,6	
Peso	(kg - lb)	43 - 95	
Depósito gasóleo	(l - USgal)	4 - 1,06	
Frasco para detergente	(l - USgal)	0,35 - 0,09	

⁽¹⁾ Medidas realizadas de acuerdo con la norma EN 60335-2-79.

⁽²⁾ Ver también la tabla de aceites correspondientes.

Las características y los datos son indicativos. El fabricante se reserva el derecho de aportar al aparato todas las modificaciones que considere oportunas.

Aceites correspondientes ENI MULTITECH THT:





Mobil Mobilfluid 424	Mobil Mobilfluid 426	Petronas Arbor MTF Special 10W-30
Shell Spirax S4 TXM	Total Dynatrans MPV	Elf Tractelf BF16
Castrol Agri Trans Plus 80W	Chevron Textran THD Premium	Q8 Roloil Multivariax 35 HP

IDENTIFICACIÓN DE LOS COMPONENTES

Hacer referencia a las **figuras de 1 a 8.**

1. Interruptor general
2. Conducto de humos
3. Asa para el transporte y la maniobra
4. Racor entrada agua
5. Racor salida agua
6. Cable eléctrico de alimentación
7. Elemento de apoyo cable eléctrico
8. Tapón depósito gasóleo
9. Empuñadura asa
10. Tornillo de fijación soporte enrolla-cable
11. Ruedecilla de fijación asa
12. Placa de advertencia "Leer atentamente las instrucciones antes de utilizar la máquina"
13. Placa de advertencia "Superficie muy caliente. No tocar".
14. Placa de advertencia "No dirigir el chorro hacia personas, animales, aparatos eléctricos bajo tensión o hacia la misma máquina".
15. Placa de advertencia "La máquina no se puede conectar a la red de agua potable".
16. Placa de identificación. Indica el número de serie, el valor de potencia sonora garantizada (según la Directiva 2000/14/CE) y las principales características técnicas.
17. Empalme hidropistola "G3/8" M
18. Hidropistola
19. Tubo lanza
20. Cabeza portaboquillas
21. Boquilla profesional de abanico fijo
22. Aguja limpieza boquilla
23. Palanca hidropistola
24. Seguro palanca hidropistola
25. Empalme tubo de alta presión G3/8" F (lado hidropistola)
26. Tubo alta presión
27. Conexión rápida tubo alta presión (lado bomba)
28. Carter filtro entrada agua
29. Filtro entrada agua
30. Junta
31. Interruptor agua fría/caliente
32. Lanza de espuma
33. Dispositivo regulación aspiración detergente
34. Frasco para detergente
35. Tubo de alimentación (no suministrado)
36. Desconector de red hídrica de tipo BA (no suministrado)
37. Panel de control

SIGNIFICADO DE LOS SÍMBOLOS GRÁFICOS UTILIZADOS

	Posición de "0" (apagado) del interruptor general (1).
	Posición de "I" (encendido) del interruptor general (1).
	Interruptor general.
	Interruptor agua fría/caliente.

DISPOSITIVOS DE SEGURIDAD

• Protector térmico.

Dispositivo que detiene el funcionamiento de la hidrolavadora en caso de calentamiento excesivo y/o sobreabsorción de corriente eléctrica.

En caso de activación, deberá actuarse del siguiente modo:

- colocar el interruptor general (1) en posición "0" y desenchufar la clavija de la toma de corriente;
- presionar la palanca (23) de la hidropistola, para descargar así la posible presión residual;
- esperar 10÷15 minutos para permitir que la hidrolavadora se enfríe;
- comprobar que se estén respetando las prescripciones de conexión a la línea eléctrica (véase **MANUAL DE INSTRUCCIONES – ADVERTENCIAS DE SEGURIDAD**), especialmente por lo que respecta al cable de prolongación empleado;
- volver a enchufar la clavija y repetir el procedimiento de puesta en marcha descrito en uno de los párrafos "FUNCIONAMIENTO".

• **Válvula de seguridad.**

Válvula, convenientemente calibrada, que descarga la sobrepresión en exceso en caso de que se produzca una anomalía en el sistema de regulación de la presión.

• **Dispositivo seguridad caldera.**

Dispositivo que detiene el funcionamiento del quemador en caso de que en el circuito hidráulico se produzca un sobrecalentamiento como consecuencia de una anomalía en el sistema de regulación de la temperatura.

• **Válvula de limitación/regulación de la presión.**

Válvula, convenientemente calibrada por el Fabricante, que permite regular la presión de trabajo (actividad reservada al **Técnico Especializado**) y que consiente que el fluido bombeado vuelva al circuito de aspiración de la bomba, impidiendo que se produzcan presiones peligrosas al cerrar la hidropistola o al intentar programar valores de presión que se encuentran por encima de los valores máximos consentidos.

• **Dispositivo de bloqueo de la palanca de la hidropistola.**

Seguro (24) que permite bloquear la palanca (23) de la hidropistola (18) en posición de cierre, previniendo un funcionamiento accidental de la misma (**Fig. 5, posición C**).

EQUIPAMIENTO ESTÁNDAR

Cerciorarse de que el embalaje del producto adquirido contenga los siguientes elementos:

- hidrolavadora de alta presión;
- tubo de impulsión de alta presión con conexión rápida;
- hidropistola;
- tubo lanza;
- kit racor de aspiración;
- filtro entrada agua;
- Lanza de espuma;
- manual de instrucciones – advertencias de seguridad;
- manual de instrucciones – uso y mantenimiento;
- declaración de conformidad;
- certificado de garantía;
- libro centros de asistencia;
- aguja limpieza boquilla.

En caso de problemas, diríjase al revendedor o a un centro de asistencia autorizado.

ACCESORIOS OPCIONALES

El equipamiento estándar de la hidrolavadora podrá ser integrado con la siguiente gama de accesorios:

- carrete de manguera;
- hidropistola con regulador de presión;
- dispositivo antical de aceleración iónica;
- lanza de chorreo: ideada para pulir superficies, eliminando herrumbre, pintura, incrustaciones, etc.;
- sonda para purga de tubos: ideada para desobstruir tuberías y conductos;
- lanza con boquilla giratoria: ideada para eliminar la suciedad persistente;
- lanzas y boquillas de varios tipos.
- desconector hídrico: diseñado para cumplir con las normas vigentes en materia de conexión a la red hídrica de agua potable;
- hidrocepillo rotativo: concebido para una limpieza delicada pero eficaz de grandes superficies, como por ejemplo, las carrocerías de los vehículos.

INSTALACIÓN – MONTAJE DE ACCESORIOS

- Conectar el racor de conexión rápida (27) del tubo (26) al racor de salida agua (5) y apretar a fondo la abrazadera manualmente. **Operación H de Fig. 7.**
- Enroscar el racor (25) del tubo de alta presión a la rosca de la hidropistola (17) y apretar a fondo con dos llaves fijas de 17/22 mm (no suministradas). **Operación G de Fig. 7.**
- Introducir el filtro (29) y la junta (30) en el cárter (28); atornillar el cárter (28) en el racor (4). **Operación I de Fig. 8.**

FUNCIONAMIENTO – OPERACIONES PRELIMINARES

- Introducir el soporte cable (7) sobre la placa de chapa del asa (3) y fijarlo con el tornillo auto roscado (10). **Operación A de Fig. 1.**
- Introducir el asa (3) en los tubos de acero que sobresalen de la máquina y fijarlo con la ayuda del kitsuministrado: apretar las ruedecillas roscadas (11) sobre las tuercas sujetadas por sus alojamientos, predispuestas en el asa. **Operación B de Fig. 1.**
- Colocar la hidrolavadora en el lugar de trabajo, agarrándola por la empuñadura (3).
- Desenrollar completamente el tubo de alta presión (26).
- Mediante un empalme rápido (tipo GARDENA® o equivalente) fijar al cárter del filtro de entrada del agua (28) un tubo de alimentación (35) que tenga un diámetro interno de 13 mm/0,51 in. **Operación I de Fig. 8.**
- Conectar el tubo de alimentación de agua a un grifo.
- Abrir el grifo de alimentación de agua (en caso de conexión a la red hídrica de agua potable, es obligatorio utilizar un desconector hídrico (36): para utilizarlo hacer referencia al manual de instrucciones correspondiente), comprobando que no hay goteos (o bien introducir el tubo de aspiración en un depósito de toma).
- Comprobar que el interruptor (1) esté en posición “0” y desenchufar la clavija. **Operación D de Fig. 4.**
- Colocar el interruptor general (1) en posición “I”.
- Presionar la palanca (23) de la hidropistola y esperar a que salga un chorro de agua continuo.
- Colocar el interruptor general (1) en posición “0” y conectar a la hidropistola (18) el tubo lanza (19) apretando a fondo. **Operación F de Fig. 7**

FUNCIONAMIENTO ESTÁNDAR CON AGUA FRÍA (DE ALTA PRESIÓN)

- Controlar que el interruptor del agua caliente (31) se encuentre en la posición “0”.
- Volver a poner en marcha la hidrolavadora colocando el interruptor general (1) en posición “I”.
- Presionar la palanca (23) de la hidropistola, comprobando que el chorro de la boquilla sea uniforme y no existan goteos.
- La hidrolavadora está configurada para trabajar a la máxima presión permitida, por tanto, en caso de tener que utilizar valores de presión inferiores, habrá que dirigirse a un **Técnico Especializado**, el cual configurará de nuevo la calibración de la válvula de limitación/regulación de la presión.

FUNCIONAMIENTO ESTÁNDAR CON AGUA CALIENTE (DE ALTA PRESIÓN)

- Controlar que el interruptor del agua caliente (31) se encuentre en la posición “0”.
- Desenroscar el tapón (8) y, con cuidado de que no rebose el líquido (se aconseja utilizar un embudo destinado sólo a esta finalidad), llenar el depósito (capacidad máxima 4 l/1,06 US gal) con gasóleo para autotracción; enroscar nuevamente el tapón.
- Volver a poner en marcha la hidrolavadora colocando el interruptor general (1) en posición “I”.
- Apretar el interruptor del agua caliente (31) llevándolo a la posición “I”.
- Presionar la palanca (23) de la hidropistola, comprobando que el chorro de la boquilla sea uniforme y no existan goteos.
- La hidrolavadora está configurada para trabajar a la máxima presión permitida, por tanto, en caso de tener que utilizar valores de presión inferiores, habrá que dirigirse a un **Técnico Especializado**, el cual configurará de nuevo la calibración de la válvula de limitación/regulación de la presión.

- En caso de que el gasóleo sea insuficiente, el quemador se detendrá.
- El quemador entra en función después de que han transcurrido unos tres segundos desde la apertura de la hidropistola e interrumpe su funcionamiento cuando se cierra la hidropistola y cuando se ha alcanzado la temperatura máxima admisible.
- Si se desea pasar del funcionamiento con agua caliente al funcionamiento con agua fría, llevar el interruptor del agua caliente (31) a la posición "0".

FUNCIONAMIENTO CON DETERGENTE

Los detergentes recomendados por el Fabricante son biodegradables en más del 90 %.

Por lo que respecta a las modalidades de empleo, consúltese lo indicado en la etiqueta del envase del detergente.

- Rellenen el frasco (34) con el detergente col detergente deseado.
- Regulen la capacidad de aspiración del detergente de la siguiente manera:
 - desconecten la varilla (33) de la lanza (32);
 - hagan colimar el entalle a **E** de la varilla (33) con uno de los números indicados al interior de la lanza (32) (1: aspiración mínima, 6: aspiración máxima);
 - vuelvan introducir la varilla (33) en la lanza (32).
- Empalmen el frasco (34) a la lanza para la espuma (32).
- Pongan el interruptor general (1) en posición "0" y conectan la lanza (32) a la hidropistola (18).
- Vuelvan a poner en marcha la hidrolavadora, poniendo el interruptor general (1) en posición "1" y accionen la palanca (23) (la aspiración y el mezclado ocurren automáticamente al pasar el agua).

INTERRUPCIÓN DEL FUNCIONAMIENTO - TOTAL STOP

- Soltando la palanca (23) de la hidropistola, se interrumpe el suministro del chorro de alta presión y la hidrolavadora pasa al funcionamiento en by-pass y se para automáticamente.
- La hidrolavadora retoma su funcionamiento normal al volver a presionar la palanca de la hidropistola.



ATENCIÓN

Kertigépek és alkatrészek

- *En caso de tener que interrumpir el suministro del chorro de alta presión y apoyar la hidropistola, habrá que introducir la palanca de bloqueo (24). Operación C de Fig. 5.*

WWW.LOBEST.HU

PARADA

- Hacer funcionar la hidrolavadora durante un par de minutos con agua fría.
- Cerrar completamente el grifo de alimentación del agua (o bien extraer el tubo de aspiración del depósito de toma).
- Vaciar la hidrolavadora del agua dejándola funcionar durante unos segundos con la palanca (23) de la hidropistola presionada.
- Colocar el interruptor general (1) en posición "0".
- Desenchufar la clavija de alimentación de la toma de corriente.
- Eliminar la posible presión residual que hubiera quedado en el tubo de alta presión (26) manteniendo presionada la palanca (23) de la hidropistola durante unos segundos.
- Esperar a que se enfríe la hidrolavadora

PUESTA EN REPOSO

- Enrollar el tubo de alta presión (26) con cuidado, evitando que se pliegue; en la versión sin carrete de manguera, colgarlo con cuidado de no dañarlo.
- Enrollar con cuidado el cable de alimentación (6) y colgarlo en el elemento de apoyo (7).
- Guardar la hidrolavadora en un lugar seco y limpio, con cuidado de no dañar el cable de alimentación ni el tubo de alta presión.

MANTENIMIENTO ORDINARIO

Efectuar las operaciones descritas en el párrafo “**PARADA**” ateniéndose a lo indicado en la tabla presentada a continuación.

FRECUENCIA DE MANTENIMIENTO	OPERACIÓN
Cada vez que se utilice la hidrolavadora	<ul style="list-style-type: none"> • Control de cable de alimentación, tubo de alta presión, racores, hidropistola y tubo lanza. En caso de que uno o varios componentes estuvieran dañados, no utilizar absolutamente la hidrolavadora y dirigirse a un Técnico Especializado.
Semanalmente	<ul style="list-style-type: none"> • Control y limpieza, si es necesario, del filtro de entrada del agua (29). Destornillar el cárter (28) y sacar el filtro (29). Para su limpieza, suele bastar con pasar el filtro debajo de un chorro de agua corriente o soplarlo con aire comprimido. En los casos más difíciles, utilizar un producto anticál o bien sustituir, dirigiéndose para comprar el repuesto a un Técnico Especializado. Volver a montar el filtro, actuando de forma inversa a lo expuesto en líneas anteriores.
Mensualmente	<ul style="list-style-type: none"> • Limpieza de la boquilla. Para su limpieza, suele bastar con pasar la aguja (28) suministrada por el orificio de la boquilla. En caso de que no se obtengan resultados apreciables, sustituir, dirigiéndose para comprar el repuesto a un Técnico Especializado. La boquilla podrá sustituirse con la ayuda de una llave de 14 mm/0,55 in (no suministrada).

MANTENIMIENTO EXTRAORDINARIO

El mantenimiento extraordinario deberá ser efectuado exclusivamente por un **Técnico Especializado**, ateniéndose a lo indicado en la tabla presentada a continuación (datos indicativos):

FRECUENCIA DE MANTENIMIENTO	OPERACIÓN	
Cada 100 horas	<ul style="list-style-type: none"> • Control del circuito hidráulico (agua) de la bomba. • Control de la fijación de la bomba. • Regulación de los electrodos. 	<ul style="list-style-type: none"> • Control/relleno del nivel de aceite de la bomba. • Limpieza de la boquilla del gasóleo. • Control/sustitución del filtro del gasóleo. • Control/sustitución del filtro del agua.
Cada 300 horas	<ul style="list-style-type: none"> • Sustitución del aceite de la bomba. • Sustitución de los electrodos. • Sustitución de la boquilla del gasóleo. • Control de las válvulas de aspiración/impulsión de la bomba. • Control del apriete de los tornillos de la bomba. 	<ul style="list-style-type: none"> • Control de la válvula de regulación de la bomba. • Limpieza de la caldera. • Desincrustación del serpentín. • Control de los dispositivos de seguridad.

INCONVENIENTES, CAUSAS Y SOLUCIONES

INCONVENIENTES	CAUSAS	SOLUCIONES
Al poner el interruptor general (1) en posición "I", la hidrolavadora no se pone en marcha.	Se ha activado el dispositivo de protección de la instalación a la que se halla conectada la hidrolavadora (fusible, interruptor diferencial, etc.).	Restablecer el dispositivo de protección. EN CASO DE QUE VUELVA A ACTIVARSE, NO UTILIZAR LA HIDROLAVADORA Y DIRIGIRSE A UN TÉCNICO ESPECIALIZADO.
	La clavija no ha sido introducida correctamente.	Desconectar la clavija y volver a conectarla correctamente.
La hidrolavadora vibra mucho y es ruidosa.	Filtro de entrada del agua (29) sucio.	Atenerse a lo indicado en el párrafo " MANTENIMIENTO ORDINARIO ".
	Aspiración de aire.	Controlar la integridad del circuito de aspiración.
	Alimentación hídrica insuficiente o profundidad de cebado excesiva	Comprobar que el grifo está completamente abierto y que el caudal de la red hídrica o la profundidad de cebado sean conformes a cuanto se indica en el párrafo " CARACTERÍSTICAS Y DATOS TÉCNICOS ".
La hidrolavadora no alcanza la presión máxima.	Boquilla desgastada.	Sustituir la boquilla según lo indicado en el párrafo " MANTENIMIENTO ORDINARIO ".
	Alimentación hídrica insuficiente o profundidad de cebado excesiva	Comprobar que el grifo esté completamente abierto y que la capacidad de la red de agua o la profundidad de cebado sean conformes a lo indicado en el párrafo " CARACTERÍSTICAS Y DATOS TÉCNICOS ".
	Funcionamiento anómalo del desconector hídrico.	Hacer referencia al manual correspondiente.
Escasa aspiración de detergente.	El dispositivo de regulación de la aspiración detergente (33) no está seleccionado correctamente.	Seguir las indicaciones del párrafo " FUNCIONAMIENTO CON DETERGENTE ".
	Falta producto en el frasco.	Añadir producto
	Detergente demasiado viscoso	Utilizar un detergente recomendado por el Fabricante, ateniéndose a las diluciones indicadas en la placa.

(continúa en la página siguiente)

INCONVENIENTES	CAUSAS	SOLUCIONES
No sale agua de la boquilla o el caudal es escaso.	Falta el agua.	Comprobar que el grifo de la red hídrica está completamente abierto o que el tubo de aspiración pueda cebar.
	Profundidad de aspiración excesiva	Comprobar que la profundidad de cebado sea conforme a cuanto se indica en el párrafo “CARACTERÍSTICAS TÉCNICAS” .
	Boquilla del agua obstruida.	Limpiar y/o sustituir la boquilla según lo indicado en el párrafo “MANTENIMIENTO ORDINARIO” .
	Funcionamiento anómalo del desconector hídrico.	Hacer referencia al manual correspondiente.
Pérdidas de agua debajo de la hidrolavadora.	Activación válvula de seguridad.	EN CASO DE QUE PERSISTA LA ACTIVACIÓN, NO UTILIZAR LA HIDROLAVADORA Y DIRIGIRSE A UN TÉCNICO ESPECIALIZADO.
La hidrolavadora se detiene durante el funcionamiento	Activación del dispositivo de protección de la instalación a la que se halla conectada la hidrolavadora (fusible, interruptor diferencial, etc.).	Restablecer el dispositivo de protección. EN CASO DE QUE VUELVA A ACTIVARSE, NO UTILIZAR LA HIDROLAVADORA Y DIRIGIRSE A UN TÉCNICO ESPECIALIZADO.
	Activación del dispositivo de protección térmico o amperométrico.	Atenerse a lo indicado en el párrafo “DISPOSITIVOS DE SEGURIDAD” .
La hidrolavadora vuelve a ponerse en marcha espontáneamente desde la condición de Total Stop .	Pérdidas y/o goteos en el circuito de impulsión.	Controlar la integridad del circuito de impulsión.
Llevando el interruptor general (1) a la posición “I” el motor zumba, pero no parte.	Instalación eléctrica y/o cable de prolongación inadecuados.	Comprobar que se respeten las prescripciones de conexión a la línea eléctrica (véase MANUAL DE INSTRUCCIONES - ADVERTENCIAS DE SEGURIDAD), especialmente por lo que respecta al cable de prolongación utilizado.
La hidrolavadora no suministra agua caliente.	Gasóleo insuficiente en el depósito.	Añadir gasóleo.
	Filtro del gasóleo obstruido.	Atenerse a lo indicado en el párrafo “MANTENIMIENTO EXTRAORDINARIO” .
	Activación del termostato de seguridad de la caldera.	Dejar que la hidrolavadora se enfríe durante unos minutos para consentir que el dispositivo se restablezca. EN CASO DE QUE VUELVA A ACTIVARSE, NO UTILIZAR LA HIDROLAVADORA Y DIRIGIRSE A UN TÉCNICO ESPECIALIZADO.

E

VERTALING VAN DE ORIGINELE AANWIJZINGEN

Lees de INSTRUCTIEHANDLEIDING en neem de voorschriften in acht - VEILIGHEIDSWAARSCHUWINGEN.

KENMERKEN EN TECHNISCHE GEGEVENS

		PW 250 HC - IP 2500 HS	
ELEKTRISCHE AANSLUITING			
Netvoeding		230V 1~ 50 Hz	
Opgenomen vermogen	(W)	2300	
Zekering		16 A	
WATERAANSLUITING			
Maximum temperatuur toevoerwater	(°C - °F)	40 - 104	
Minimum temperatuur toevoerwater	(°C - °F)	5 - 41	
Minimum toevoerdebiet water	(l/min - USgpm)	12 - 3,2	
Maximum toevoerdruk water	(bar - psi)	8 - 116	
Maximum pompdiepte	(m - ft)	0 - 0	
PRESTATIES			
Maximum debiet	(l/min - USgpm)	8 - 2,1	
Nominaal debiet	(l/min - USgpm)	6,6 - 1,7	
Maximum druk	(bar - psi)	150 - 2175	
Nominale druk	(bar - psi)	110 - 1595	
Maximumtemperatuur uitgang water	(°C - °F)	90 - 194	
Maximum reactiekracht op waterpistool	(N)	16,5	
Geluidsrukniveau - onzeker	(dB(A))	80 - 0,7 ⁽¹⁾	
Geluidvermogniveau	(dB(A))	96 ⁽¹⁾	
Trillingen hand-arm bediener - onzeker	(m/s ²)	1,73 - 0,24 ⁽¹⁾	
OLIE POMP		ENI MULTITECH THT ⁽²⁾	
GEWICHT EN AFMETINGEN			
Lengte x breedte x hoogte	(mm - in)	580 x 440 x 930 - 22,8 x 17,3 x 36,6	
Gewicht	(kg - lb)	43 - 95	
Gasolietank	(l - USgal)	4 - 1,06	
Flacon reinigingsmiddel	(l - USgal)	0,35 - 0,09	

⁽¹⁾ Metingen verricht in overeenstemming met EN 60335-2-79.

⁽²⁾ Zie de tabel met soortgelijke olies.

Kenmerken en gegevens zijn van indicatieve aard. De fabrikant behoudt zich het recht voor alle wenselijk geachte wijzigingen aan het apparaat aan te brengen.

Soortgelijke olies ENI MULTITECH THT:

Mobil Mobilfluid 424	Mobil Mobilfluid 426	Petronas Arbor MTF Special 10W-30
Shell Spirax S4 TXM	Total Dynatrans MPV	Elf Tractelf BF16
Castrol Agri Trans Plus 80W	Chevron Textran THD Premium	Q8 Roloil Multivariax 35 HP





LIJST VAN DE ONDERDELEN

Raadpleeg de **afbeeldingen 1 tot 8**.

1. Hoofdschakelaar kenmerken
2. Schoorsteen
3. Manoeuvree- en draaghendel
4. Aansluiting waterinlaat
5. Aansluiting wateruitlaat
6. Voedingskabel
7. Kabel houder
8. Dop gasolietank
9. Handgreep hendel
10. Schroef steun kabeloproller
11. Handwiel bevestiging hendel
12. Waarschuwingsplaatjes "Voor het gebruik van de machine de aanwijzingen aandachtig doorlezen"
13. Waarschuwingsplaatjes "Zeer warme oppervlakken. Niet aanraken"
14. Waarschuwingsplaatjes "Richt de straal nooit op personen, dieren, elektrische apparatuur onder spanning of op de machine zelf"
15. Waarschuwingsplaatjes "De machine mag niet op het drinkwaternet worden aangesloten"
16. Typeplaatje. Toont het serienummer, de waarde van het gegarandeerd geluidsvermogen (in overeenstemming met de richtlijn 2000/14/EG) en de belangrijkste technische kenmerken
17. Aansluiting waterpistool G3/8" M
18. Waterpistool
19. Spuitlans
20. Mondstukhouder
21. Professionele vernevelaar met vaste straalbreedte
22. Reinigingspin mondstuk
23. Hendel spuitpistool
24. Veiligheidsblokkering hendel spuitpistool
25. Aansluiting hogedrukleiding G3/8" F (zijde waterpistool)
26. Hogedrukslang
27. Snelkoppeling hogedrukslang (zijde pomp)
28. Filterschaal watertoevoer
29. Waterinlaatfilter
30. Pakking
31. Koud-/warmwaterschakelaar
32. Schuimspuitlans
33. Reinigingsmiddel aanzuigleiding regelsysteem
34. Flacon reinigingsmiddel
35. Toevoerslang (niet meegeleverd)
36. Terugstroombeveiliging type BA (niet meegeleverd)
37. Bedieningspaneel

NL

BETEKENIS VAN DE GEBRUIKTE SYMBOLEN

	Stand "0" (uit) van de hoofdschakelaar (1).
	Stand "I" (aan) van de hoofdschakelaar (1).
	Hoofdschakelaar.
	Koud-/warmwaterschakelaar

VEILIGHEIDSINRICHTINGEN

• Thermische beveiliging.

Deze beveiliging onderbreekt de werking van de hogedrukreiniger bij een oververhitting en/of als te veel elektrische stroom wordt opgenomen.

Pas bij een activering de volgende procedure toe:

- zet de hoofdschakelaar (1) in de stand "0" en haal de stekker uit het stopcontact;
 - druk op de hendel (23) van het spuitpistool, zodat eventuele restdruk wordt geëlimineerd;
 - wacht 10 tot 15 minuten zodat de hogedrukreiniger kan afkoelen;
 - controleer of aan de voorschriften voor de aansluiting op het elektriciteitsnet is voldaan (zie de **INSTRUCTIEHANDLEIDING – VEILIGHEIDSWAARSCHUWINGEN**) vooral met betrekking tot het gebruik van een verlengsnoer;
- steek de stekker weer in het stopcontact en herhaal de startprocedure die in één van de paragrafen van 'WERKING' beschreven wordt.

• **Veiligheidsklep.**

Met een op de juiste wijze afgestelde drukontlastklep wordt de overdruk afgevoerd wanneer zich een storing voordoet in het drukregelsysteem.

• **Veiligheidsinrichting ketel.**

Deze inrichting stopt de werking van de brander wanneer het hydraulische circuit oververhit raakt als gevolg van een storing in het temperatuurregelsysteem.

• **Drukbegeersklep/drukregelklep.**

Met deze klep, geïkt door de fabrikant, kunt u de bedrijfsdruk regelen (laat deze handeling door een **Gespecialiseerd Monteur** verrichten). Dankzij de klep kan de verpompte vloeistof naar de aanzuiging van de pomp terugstromen. Hierdoor wordt het ontstaan van gevaarlijke druk vermeden als u de waterpistool afsluit of als u een druk hoger dan de toegestane maximum limieten probeert in te stellen.

• **Blokkeerinrichting van de hendel van het spuitpistool.**

Veiligheidsblokkering (24) waarmee de hendel (23) van het spuitpistool (18) in de gesloten stand kan worden geblokkeerd, zodat de machine niet onbedoeld in werking kan treden (**Afb. 5, stand C**).

STANDAARDUITRUSTING Kft.

Controleer of de verpakking van het product dat u hebt aangeschaft, de volgende elementen bevat:

- hogedrukreiniger;
- hogedrukslang met snelkoppeling;
- spuitpistool;
- spuitlans;
- inlaatkoppelingssset;
- waterinlaatfilter
- schuimspuitlans
- instructiehandleiding - veiligheidswaarschuwingen;
- instructiehandleiding - gebruik en onderhoud;
- conformiteitsverklaring;
- garantiebewijs;
- boekje met servicecentra;
- reinigingspin mondstuk.

Wend u bij problemen tot de verkoper of tot een erkend servicecentrum.

OPTIONELE HULPSTUKKEN

De standaarduitrusting van de waterreiniger kan met de volgende hulpstukken worden aangevuld:

- slanghaspel;
- spuitpistool met drukregelaar;
- antikalkinrichting en ionische acceleratie;
- zandstraallans: voor het polijsten van oppervlakken, verwijderen van roest, verf, afzettingen, enz.;
- sonde voor ontluchting van de leidingen: voor het ontstoppen van leidingen en buizen;
- lans met draaiend mondstuk: voor het verwijderen van hardnekkig vuil;
- verschillende soorten lansen en mondstukken;
- terugstroomsluit: ontworpen in overeenstemming met de toepasselijke normen op het gebied van aansluitingen op het drinkwaternet;
- roterende borstel: voor een zachte doch efficiënte reiniging van grote oppervlakken, zoals bijvoorbeeld de carrosserie van voertuigen.

INSTALLATIE – MONTAGE VAN DE HULPSTUKKEN

- Sluit de snelkoppeling (27) van de slang (26) op de aansluiting van de wateruitlaat (5) aan en haal de moer met de hand helemaal aan. **Handeling H van Afb. 7.**
- Draai de koppeling (25) van de hogedrukslang vast op de schroefdraad van het spuitpistool (17) en haal hem helemaal aan met twee vaste sleutels van 17/22 mm (niet bijgeleverd). **Handeling G van Afb. 7.**
- Breng het filter (29) en de pakking (30) aan in de houder (28); draai de houder (28) vast op de aansluiting (4). **Handeling I van Afb. 8.**

WERKING – VOORAFGAANDE HANDELINGEN

- Breng de steun van de kabelroller (7) aan op het plaatstalen plaatje van de hendel (3) en zet hem vast met de zelfborgende schroef (10). **Handeling A van Afb. 1.**
- Breng de hendel (3) aan op de stalen buizen die uit de machine steken en zet hem met de meegeleverde kit vast; draai de handwielen (11) aan op de moeren in hun zittingen die in de hendel zijn aangebracht. **Handeling B van Afb. 1.**
- Breng de hogedrukreiniger met behulp van de handgreep (3) naar de werkplaats.
- Rol de hogedrukslang (26) geheel af.
- Bevestig een toevoerslang (35) met een binnendiameter 13 mm/0,51 in met een snelaansluiting (type GARDENA® of een soortgelijk product) aan op de houder van het wateringangfilter (28). **Handeling I van Afb. 8.**
- Sluit de watertoevoerleiding op een kraan aan.
- Open het kraantje (in het geval van een aansluiting op het waterleidingnet moet u een terugstroomafsluiter gebruiker (36): raadpleeg de desbetreffende handleiding voor het gebruik ervan), controleer of er geen water druppelt (of breng een zuigslang aan in een reservoir).
- Controleer of de hoofdschakelaar (1) in de stand "0" staat en steek de stekker in het stopcontact. **Handeling D van Afb. 4.**
- Zet de hoofdschakelaar (1) in de stand "I".
- Druk de hendel (23) van het spuitpistool in en wacht tot er een ononderbroken waterstraal uit het mondstuk stroomt.
- Zet de hoofdschakelaar (1) in de stand "0" en koppel de spuitlans (19) aan het spuitpistool (18) en draai hem helemaal vast. **Handeling F van Afb. 7.**

STANDAARD WERKING MET KOUD WATER (MET HOGE DRUK)

- Controleer of de warmwaterschakelaar (31) op "0" is geplaatst.
- Start de waterreiniger weer door de hoofdschakelaar (1) "I" in de stand te zetten.
- Druk de hendel (23) van het spuitpistool in en controleer of er een gelijkmatige waterstraal uit het mondstuk komt en of er geen water lekt.

De hogedrukreiniger is ingesteld voor de werking op de toelaatbare maximumdruk. Als een lagere druk nodig is, dient u de ijking van de drukbegrenzings-/drukregelklep door een **Gespecialiseerde Monteur** te laten wijzigen.

STANDAARD WERKING MET HEET WATER (MET HOGE DRUK)

- Controleer of de warmwaterschakelaar (31) op "0" is geplaatst.
- Draai de dop (8) los en vul de tank met gasolie voor automatische aandrijvingen (maximuminhoud 4 l/1,06 US gal) zonder de vloeistof te laten overlopen (het is raadzaam een trechter te gebruiken die alleen voor dit doel bestemd is); draai de dop weer vast.
- Start de waterreiniger weer door de hoofdschakelaar (1) "I" in de stand te zetten.
- Druk de warmwaterschakelaar (31) in en plaats hem op "I".
- Druk de hendel (23) van het spuitpistool in en controleer of er een gelijkmatige waterstraal uit het mondstuk komt en of er geen water lekt.

De hogedrukreiniger is ingesteld voor de werking op de toelaatbare maximumdruk. Als een lagere druk nodig is, dient u de ijking van de drukbegrenzings-/drukregelklep door een **Gespecialiseerde Monteur**

te laten wijzigen.

- Bij onvoldoende gasolie stopt de brander.
- De brander wordt ongeveer drie seconden na het openen van de waterpistool in werking gesteld. De werking van de brander wordt onderbroken wanneer de waterpistool gesloten wordt of wanneer toegestane maximumtemperatuur is bereikt.
- Als u van de werking met warm water naar de werking met koud water wilt overschakelen, plaats de warmwaterschakelaar (31) op "0".

WERKING MET REINIGINGSMIDDELTE

De reinigingsmiddelen die door de fabrikant zijn aanbevolen zijn voor 90% afbreekbaar.

Zie voor de gebruikswijze het etiket op de verpakking van het reinigingsmiddel.

- Vul de flacon (34) met het gewenste reinigingsmiddel.
- Stel het reinigingsmiddelaanzuigvermogen als volgt af:
 - verwijder de stang (33) van de lans (32);
 - lijk het pinnetje **E** van de stang (33) uit met een van de nummers die aan de binnenkant van de lans (32) zijn aangebracht (1: minimale aanzuiging, 6: maximale aanzuiging);
 - breng de stang (33) weer aan in de lans (32).
- breng de flacon (34) aan in de schuimplans (32).
- Plaats de hoofdschakelaar (1) op "0" en sluit de lans (32) aan op het waterpistool (18).
- Start de hogedrukreiniger weer op door de hoofdschakelaar (1) op "I" te plaatsen en bedien de hendel (23) (het aanzuigen en mengen vinden automatisch plaats wanneer het water passeert).

ONDERBREKING VAN DE WERKING – TOTAL STOP

- Door de hendel (23) van het spuitpistool los te laten wordt de hogedrukstraal onderbroken en activeert de hogedrukreiniger de bypass-werking. De hogedrukreiniger komt nu onmiddellijk tot stilstand.
- De waterreiniger hervat zijn normale werking als de hendel van het spuitpistool weer wordt ingedrukt.



LET OP

Kertigépek és alkatrészek

- *Breng de veiligheidspal (24) aan als u de afgifte moet onderbreken en het waterpistool moet neerleggen zonder dat u de machine uitschakelt. **Handeling C van Afb. 5.***

WWW.LOBEST.HU

STILSTAND

- Laat de waterreiniger enkele minuten met koud water werken.
- Draai het watertoevoerkraantje geheel dicht (of haal de aanzuigleiding uit de tank).
- Laat het water uit de waterreiniger lopen door de hendel (23) van het spuitpistool enkele seconden ingedrukt te houden.
- Zet de hoofdschakelaar (1) in de stand "0".
- Haal de stekker uit het stopcontact.
- Elimineer de mogelijke restdruk uit de hogedrukslang (26) door de hendel (23) van het spuitpistool enkele seconden ingedrukt te houden.
- Wacht tot de waterreiniger afgekoeld is.

OPSLAG

- Wikkel de hogedrukslang (26) zorgvuldig en zonder vouwen op; berg in het geval van de versie zonder slanghaspel de hogedrukslang voorzichtig om schade te voorkomen.
- Rol de voedingskabel (6) zorgvuldig op en hang hem aan de kabelhouder (7).
- Zet de waterreiniger met zorg op een droge en schone plek en zorg er daarbij voor de voedingskabel en de hogedrukslang niet te beschadigen.

GEWOON ONDERHOUD

Voer de werkzaamheden die in de paragraaf 'STILSTAND' beschreven zijn uit aan de hand van de onderstaande tabel.

ONDERHOUDSINTERVAL	INGREEP
Bij ieder gebruik	<ul style="list-style-type: none"> • Controleer de voedingskabel, de hogedrukslang, de koppelingen, het spuitpistool, de spuitlans. Indien één of meerdere delen beschadigd zijn, gebruik dan de waterreiniger beslist niet en wend u tot een Gespecialiseerd Monteur.
Wekelijks	<ul style="list-style-type: none"> • Controle en eventuele reiniging van het waterinlaatfilter (29). Draai de houder (28) los en verwijder het filter (29) van de aansluiting (4). Normaal gesproken is het voor het reinigen van het filter voldoende dat u het onder stromend water schoon spoelt of met perslucht schoon blaast. Bij hardnekkig vuil antikalkmiddel gebruiken of het filter vervangen. Wend u voor reserveonderdelen tot een Gespecialiseerd Monteur. Hermonteer het filter door de bovenstaande procedure in omgekeerde volgorde uit te voeren.
Maandelijks	<ul style="list-style-type: none"> • Reiniging van het mondstuk. Voor reiniging volstaat het meestal de bijgeleverde pin (22) in het gat van het mondstuk te voeren. Wanneer geen noemenswaardige resultaten worden verkregen, vervang het dan en wend u voor de aankoop van het vervangingsonderdeel tot een Gespecialiseerd Monteur. Het mondstuk kan worden vervangen met een (niet-bijgeleverde) sleutel van 14 mm/0,55 in.

NL

BUITENGEWOON ONDERHOUD

Buitengewoon onderhoud moet aan de hand van onderstaande tabel (indicatieve gegevens) worden uitgevoerd door een **Gespecialiseerd Monteur**:

ONDERHOUDSINTERVAL	INGREEP	
Iedere 100 uur	<ul style="list-style-type: none"> • Controle hydraulisch circuit (water) pomp. • Controle van de pompbevestiging. • Bijstelling van de elektroden. • Oliepeil pomp controleren/bijvullen. 	<ul style="list-style-type: none"> • Reiniging mondstuk gasolie. • Controle/vervanging gasoliefilter. • Controle/vervanging waterfilter.
Iedere 300 uur	<ul style="list-style-type: none"> • Vervanging oliepomp. • Vervanging elektroden. • Vervanging mondstuk gasolie. • Controle inlaat-/uitlaatkleppen pomp. • Controle aanhaling schroeven pomp. 	<ul style="list-style-type: none"> • Controle regelklep pomp. • Reiniging ketel. • Verwijdering aanslag spiraal. • Controle veiligheidsinrichtingen.

STORINGEN, OORZAKEN EN OPLOSSINGEN

STORINGEN	OORZAKEN	OPLOSSINGEN
Door de schakelaar (1) op "I" te zetten start de waterreiniger niet.	Een beveiliging van de installatie waarop de waterreiniger is aangesloten is in werking getreden (zekering, aardlekschakelaar, enz.).	Herstel de beveiliging. GEBRUIK BIJ EEN NIEUWE INWERKINGTREDING ERVAN DE WATERREINIGER NIET EN WEND U TOT EEN GESPECIALISEERD MONTEUR.
	De stekker is niet goed in het stopcontact gestoken.	Haal de stekker uit het stopcontact en steek hem er weer correct in.
De waterreiniger trilt erg en maakt veel lawaai.	Het waterfilter (29) is vuil.	Volg de aanwijzingen in de paragraaf ' GEWOON ONDERHOUD '.
	Luchtaanzuiging.	Controleer of het inlaatcircuit niet beschadigd is.
	Onvoldoende watertoevoer of het water wordt op een te grote diepte aangezogen	Controleren of het kraantje helemaal geopend is en of het debiet van het waterleidingnet of de pompdiepte overeenstemmen met de gegevens van de paragraaf ' EIGENSCHAPPEN EN TECHNISCHE GEGEVENS '.
De waterreiniger bereikt de maximumdruk niet.	Het mondstuk is versleten.	Vervang het mondstuk volgens de aanwijzingen in de paragraaf ' GEWOON ONDERHOUD '.
	Onvoldoende watertoevoer of het water wordt op een te grote diepte aangezogen	Controleer of de kraan geheel open is en of de capaciteit van de waterleiding of de aanzuigdiepte overeenstemt met de gegevens in de paragraaf ' KENMERKEN EN TECHNISCHE GEGEVENS '.
	De terugstroombeveiliger functioneert niet normaal	Raadpleeg de desbetreffende handleiding.
Het reinigingsmiddel wordt te weinig aangezogen.	Het reinigingsmiddel aanzuiging regelsysteem (33) is verkeerd ingesteld.	Verricht de handelingen beschreven in de paragraaf ' FUNCTIONERING MET REINIGINGSMIDDEL '.
	Geen product in flacon.	Met product vullen.
	Het reinigingsmiddel heeft een te hoge viscositeit.	Gebruik een door de fabrikant aanbevolen reinigingsmiddel en volg de verdunningsinstructies op het plaatje.

(wordt vervolgd op de volgende pagina)

STORINGEN	OORZAKEN	OPLOSSINGEN
Uit de vernevelaar spuit geen of weinig water	Geen water.	Controleren of het kraantje geopend is of controleren of de aanzuigleiding water kan opzuigen.
	Te grote pompdiepte.	Controleren of de pompdiepte overeenstemt met de aanwijzingen van de paragraaf 'EIGENSCHAPPEN EN TECHNISCHE GEGEVENS'.
	Het watermondstuk is verstopt.	Reinig en/of vervang het mondstuk volgens de aanwijzingen in de paragraaf 'GEWOON ONDERHOUD'.
	De terugstroombeveiliging functioneert niet normaal	Raadpleeg de desbetreffende handleiding.
Waterlekage onder de hogedrukreiniger.	Inwerkingtreding veiligheidsklep.	WANNEER DE VEILIGHEIDSKLEP BLIJFT INGRIJPEN DE HOGEDRUKREINIGER NIET GEBRUIKEN EN U TOT EEN GESPECIALISEERD MONTEUR WENDEN.
De hogedrukreiniger komt tijdens de werking tot stilstand	Een beveiliging van de installatie waarop de waterreiniger is aangesloten is in werking getreden (zekering, aardlekschakelaar, enz.).	Herstel de beveiliging. GEBRUIK BIJ EEN NIEUWE INWERKINGTREDING ERVAN DE WATERREINIGER NIET EN WEND U TOT EEN GESPECIALISEERD MONTEUR
	De thermische of ampèrometrische beveiliging heeft ingegrepen.	Volg de aanwijzingen in de paragraaf "VEILIGHEIDSINRICHTINGEN".
De waterreiniger start spontaan uit een Total Stop -conditie.	Lekkage en/of druppelen in het perscircuit.	Controleer of het perscircuit niet beschadigd is.
Door aan de hoofdschakelaar (1) te draaien bromt de motor, maar start niet.	De elektrische installatie en/of het verlengsnoer zijn niet geschikt.	Controleer of aan de voorschriften voor de aansluiting op het elektriciteitsnet is voldaan (ZIE DE INSTRUCTIEHANDLEIDING – VEILIGHEIDSWAARSCHUWINGEN) vooral met betrekking tot het gebruik van een verlengsnoer.
De waterreiniger geeft geen heet water af.	Onvoldoende gasolie in de tank.	Gasolie toevoegen.
	Het gasoliefilter is verstopt.	Volg de aanwijzingen in de paragraaf 'BUITENGEWOON ONDERHOUD'.
	De veiligheidsthermostaat van de ketel is in werking getreden.	Laat de waterreiniger enkele minuten afkoelen, zodat de inrichting kan worden hersteld. GEBRUIK BIJ EEN NIEUWE INWERKINGTREDING ERVAN DE WATERREINIGER NIET EN WEND U TOT EEN GESPECIALISEERD MONTEUR.

CARACTERÍSTICAS E DADOS TÉCNICOS

		PW 250 HC - IP 2500 HS	
LIGAÇÃO ELÉCTRICA			
Rede de alimentação			230V 1~ 50 Hz
Potência absorvida	(W)		2300
Fusível			16 A
CONEXÃO HIDRÁULICA			
Máxima temperatura da água de alimentação	(°C - °F)		40 - 104
Mínima temperatura da água de alimentação	(°C - °F)		5 - 41
Mínimo caudal da água de alimentação	(l/min - USgpm)		12 - 3,2
Máxima pressão da água de alimentação	(bar - psi)		8 - 116
Máxima profundidade de escorvamento	(m - ft)		0 - 0
PRESTAÇÕES			
Caudal máximo	(l/min - USgpm)		8 - 2,1
Caudal nominal	(l/min - USgpm)		6,6 - 1,7
Pressão máxima	(bar - psi)		150 - 2175
Pressão nominal	(bar - psi)		110 - 1595
Temperatura máxima da saída de água	(°C - °F)		90 - 194
Máxima força de reacção na hidropistola	(N)		16,5
Nível de pressão sonora - Incerteza	(dB(A))		80 - 0,7 ⁽¹⁾
Nível de potência sonora	(dB(A))		96 ⁽¹⁾
Vibração mão-braço do operador - Incerteza	(m/s ²)		1,73 - 0,24 ⁽¹⁾
ÓLEO DA BOMBA			ENI MULTITECH THT ⁽²⁾
PESO E DIMENSÕES			
Comprimento x largura x altura	(mm - in)		580 x 440 x 930 - 22,8 x 17,3 x 36,6
Peso	(kg - lb)		43 - 95
Depósito de gasóleo	(l - USgal)		4 - 1,06
Frasco para detergente	(l - USgal)		0,35 - 0,09

⁽¹⁾ Medidas executadas de acordo com a EN 60335-2-79.

⁽²⁾ Ver também a tabela dos óleos correspondentes.

As características e os dados são indicativos. O Fabricante reserva-se o direito de realizar ao aparelho todas as modificações consideradas oportunas.

Óleos correspondentes ENI MULTITECH THT:





Mobil Mobilfluid 424	Mobil Mobilfluid 426	Petronas Arbor MTF Special 10W-30
Shell Spirax S4 TXM	Total Dynatrans MPV	Elf Tractelf BF16
Castrol Agri Trans Plus 80W	Chevron Textran THD Premium	Q8 Roloil Multivariax 35 HP

IDENTIFICAÇÃO DOS COMPONENTES

Remeter-se às **figuras de 1 a 8**.

1. Interruptor geral
2. Escape
3. Cabo para o transporte e a manobra
4. Junta na entrada de água
5. Junta na saída da água
6. Cabo eléctrico de alimentação
7. Apoio do cabo eléctrico
8. Tampa do depósito de gasóleo
9. Punho do cabo
10. Parafuso de fixação do suporte do armazenador de cabo
11. Volante para fixação do cabo
12. Placa de aviso "Ler as instruções antes de utilizar a máquina"
13. Placa de aviso "Superfície muito quente. Não tocar"
14. Placa de aviso "Não dirigir o jato em direcção de pessoas, animais, aparelhagens eléctricas sob tensão ou em direcção da própria máquina"
15. Placa de aviso "Máquina não apropriada para a conexão com a rede hídrica de água potável"
16. Placa de identificação. Contém o número de série, o valor de potência sonora garantida (de acordo com a Directriz 2000/14/CE) e as principais características técnicas
17. Engate hidropistola G3/8" M
18. Hidropistola
19. Tubo lança
20. Cabeça do encaixe do bico
21. Injector profissional em leque fixo
22. Agulha para limpeza do bico
23. Gatilho da pistola de água
24. Travão de segurança do gatilho da pistola de água
25. Engate do tubo de alta pressão G3/8" F (lado hidropistola)
26. Tubo de alta pressão
27. Engate rápido do tubo de alta pressão (lado bomba)
28. Cárter do filtro de entrada água
29. Filtro na entrada de água
30. Guarnição
31. Interruptor da água fria /quente
32. Lança de espuma
33. Dispositivo de regulação aspiração detergente
34. Frasco para detergente
35. Tubo de alimentação (não em dotação)
36. Desconector de rede hídrica tipo BA (não em dotação)
37. Quadro de comandos

SIGNIFICADO DOS SÍMBOLOS GRÁFICOS UTILIZADOS

	Posição de "0" (desligado) do interruptor geral (1).
	Posição de "1" (aceso) do interruptor geral (1).
	Interruptor geral.
	Interruptor da água fria /quente

DISPOSITIVOS DE SEGURANÇA

• Protector térmico.

Dispositivo que pára o funcionamento da hidrolimpadora em caso de excesso de aquecimento e/ou absorção excessiva de corrente eléctrica.

Em caso de intervenção é necessário proceder como se segue:

- coloque o interruptor geral (1) na posição de "0" e retire a ficha da tomada eléctrica;
- pressione o gatilho (23) da pistola de água, para descarregar a pressão residual que houver;
- aguarde 10 ~ 15 minutos até a hidrolimpadora arrefecer;
- assegure-se que sejam obedecidas as recomendações de ligação à linha eléctrica (veja o **MANUAL DE INSTRUÇÕES - ADVERTÊNCIAS DE SEGURANÇA**), particularmente em relação à extensão empregada;
- ligue novamente a ficha e repita o processo de início descrita em um dos parágrafos do "FUNCIONAMENTO".

• **Válvula de segurança.**

Válvula de pressão máxima oportunamente calibrada para descarregar o excesso de pressão caso haja uma anomalia no sistema de regulação da pressão.

• **Dispositivo de segurança da caldeira.**

Dispositivo que pára o funcionamento do queimador caso haja aquecimento excessivo no circuito hidráulico em seguida a uma anomalia no sistema de regulação da temperatura.

• **Válvula de limitação/regulação da pressão.**

Válvula, oportunamente calibrada pelo Fabricante, que possibilita regular a pressão de trabalho (actividade re-servada ao **Técnico Especializado**) e que consente ao fluido bombeado voltar à aspiração da bomba, e impede que surjam pressões perigosas, quando fechar a hidropistola ou tentar configurar valores de pressão acima dos máximos permitidos.

• **Dispositivo que prende o gatilho da pistola de água.**

Travão de segurança (24) para prender o gatilho (23) da pistola de água (18) na posição fechada, para evitar funcionamentos acidentais (**Fig. 5, posição C**).

EQUIPAMENTO STANDARD

Assegure-se que na embalagem do produto adquirido haja os seguintes itens:

- hidrolimpadora a alta pressão;
- tubo para fluxo de alta pressão com engate rápido;
- pistola de água;
- tubo da lança;
- jogo de juntas de aspiração;
- filtro na entrada de água
- lança de espuma
- manual de instruções - advertências de segurança;
- manual de instruções - uso e manutenção;
- declaração de conformidade;
- certificado de garantia;
- livrete dos centros de assistência técnica;
- agulha de limpeza do bico.

Em caso de problemas, dirija-se a um revendedor ou a um centro de assistência técnica autorizado.

ACESSÓRIOS OPCIONAIS

É possível integrar o equipamento standard da hidrolimpadora com a seguinte gama de acessórios:

- rolo do tubo;
- hidropistola com regulador de pressão;
- dispositivo anticalcário de aceleração iónica;
- lança para jacto de areia: concebida para polir superfícies, e eliminar ferrugem, tinta, incrustações etc.;
- sonda para desentupir: concebida para desentupir tubagens e condutos;
- lança bico rotativa: concebida para eliminar sujidade persistente;
- lanças e bicos de vários tipos.
- desconector hídrico: projectado respeitando as normas em vigor em matéria de ligação à rede hídrica da água potável;
- hidro-escova rotatória: ideada para uma limpeza delicada, mas ao mesmo tempo eficaz, de grandes superfícies, como, por exemplo, as carroçarias dos veículos.

INSTALAÇÃO - MONTAGEM DE ACESSÓRIOS

- Ligue a junta de engate rápido (27) do tubo (26) à junta de saída de água (5) e aperte a anilha a mão até o fundo. **Operação H da Fig. 7.**
- Atarraxe a junta (25) do tubo de alta pressão à rosca da pistola de água (17) e aperte até o fundo com duas chaves de boca de 17/22 mm. (não fornecidas). **Operação G da Fig. 7.**
- Introduzir o filtro (29) e a guarnição (30) no cárter (28); aparafusar o cárter (28) à junção (4). **Operação I da Fig. 8.**

FUNCIONAMENTO - OPERAÇÕES PRELIMINARES

- Introduzir o suporte armazenador de cabo (7) na placa em chapa do cabo (3) e fixá-lo mediante o parafuso autorosqueador (10). **Operação A da fig. 1.**
- Enfiar o cabo (3) nos tubos de aço que saem da máquina e fixá-lo graças ao kit em dotação: apertar os volantes rosqueados (11) nas porcas retidas pelos alojamentos apropriados, criados no cabo. **Operação B da fig. 1.**
- Levantar a hidrolimpadora para o lugar de trabalho, deslocando-a através do guiador (3).
- Desenrole inteiramente o tubo de alta pressão (26).
- Mediante um engate rápido (tipo GARDENA® ou equivalente) fixar ao cárter do filtro entrada da água (28) um tubo de alimentação (35) com 13 mm/0,51 in. de diâmetro interno. **Operação I da fig. 8.**
- Ligue o tubo de alimentação da água a uma torneira.
- Abrir a torneira de alimentação da água (em caso de conexão à rede hídrica da água potável é obrigatório utilizar um desconector hídrico (36): para a sua utilização remeter-se ao respectivo manual de instruções) verificando que não estejam presentes gotejamentos (ou introduzir o tubo de aspiração num reservatório de pescagem).
- Assegure-se que o interruptor geral (1) esteja na posição de “0” e ligue a ficha à tomada. **Operação D da Fig. 4.**
- Coloque o interruptor geral (1), na posição de “1”.
- Pressione o gatilho (23) da pistola de água e aguarde até sair um jacto de água contínuo.
- Coloque o interruptor geral (1) na posição de “0” e ligue à pistola de água (18) o tubo lança (19), e aperte até o fundo. **Operação F da Fig. 7.**

FUNCIONAMENTO STANDARD COM ÁGUA FRIA (A ALTA PRESSÃO)

- Verificar que o interruptor da água quente (31) se encontre em posição “0”.
- Ligue novamente a hidrolimpadora e coloque o interruptor geral (1) na posição de “1”.
- Pressione o gatilho (23) da pistola de água, a assegurar-se que o jorro do bico esteja uniforme e que não goteje.
- A hidrolimpadora está configurada para operar no máximo da pressão permitida. Caso fosse necessário utilizar valores de pressão inferiores, é preciso dirigir-se a um **Técnico Especializado**, que procederá a reconfigurar a regulação da válvula de limitação/regulação da pressão .

FUNCIONAMENTO STANDARD COM ÁGUA QUENTE (A ALTA PRESSÃO)

- Verificar que o interruptor da água quente (31) se encontre em posição “0”.
- Desatarraxe a tampa (8) e, a ter cuidado para não vazar líquido (é aconselhável utilizar um funil reservado somente a esta finalidade), encha o depósito (capacidade máxima: 4 litros/1,06 US gal.) com gasóleo de tracção automóvel; em seguida atarraxe novamente a tampa.
- Atarraxe novamente a hidrolimpadora e coloque o interruptor geral (1) na posição de “1”.
- Premer o interruptor da água quente (31) deslocando-o até alcançar a posição “1”.
- Pressione o gatilho (23) da pistola de água, assegure-se que o jorro do bico esteja uniforme e que não goteje.
- A hidrolimpadora está configurada para operar no máximo da pressão permitida. Caso fosse necessário utilizar valores de pressão inferiores, é preciso dirigir-se a um **Técnico Especializado**, que procederá a

- reconfigurar a regulação da válvula de limitação/regulação da pressão.
- Em caso de quantidade insuficiente de gasóleo, o queimador pára.
- O queimador entra em função após terem passado cerca de três segundos desde a abertura da hidropistola e interrompe o seu funcionamento quando a hidropistola fechar ou quando foi alcançada a temperatura máxima admissível.
- Se desejar passar do funcionamento com água quente ao com água fria, deslocar o interruptor da água quente (31) até alcançar a posição **“0”**.

FUNCIONAMENTO COM DETERGENTE

Os detergentes recomendados pelo fabricante, são mais de 90% biodegradáveis.

Sobre os modos de emprego, consulte as recomendações do rótulo de embalagem de detergente.

- Encher o frasco (34) com o detergente desejado.
- Regular a capacidade de aspiração do detergente conforme a seguir indicado:
 - desengatar a haste (33) da lança (32);
 - fazer coincidir o dente **E** da haste (33) com um dos números indicados no interior da lança (32) (1: aspiração mínima, 6: aspiração máxima);
 - voltar a introduzir a haste (33) na lança (32).
- Enxertar o frasco (34) na lança de espuma (32).
- Deslocar o interruptor geral (1) até alcançar a posição **“0”** e ligar a lança (32) à hidropistola (18).
- Voltar a arrancar a hidrolimpadora, deslocando o interruptor geral (1) até alcançar a posição **“1”** e acionar a alavanca (23) (a aspiração e a mistura ocorrem de modo automático quando da passagem da água).

INTERRUPÇÃO DO FUNCIONAMENTO - TOTAL STOP Kft.

- Abandonando a alavanca (23) da hidropistola, interrompe-se a distribuição do jato de alta pressão e a hidrolimpadora passa ao funcionamento em bypass, parando instantaneamente.
- A hidrolimpadora voltará a funcionar normalmente a próxima vez que pressionar o gatilho da pistola de água.



ATENÇÃO

- No caso se tenha de interromper a distribuição do jacto de alta pressão e apoiar a hidropistola, é necessário introduzir o dispositivo de bloqueio de segurança (24). **Operação C da Fig. 5.***

PARAGEM

- Deixe a hidrolimpadora a funcionar uns dois minutos com água fria.
- Feche inteiramente a torneira de alimentação da água (ou extrair o tubo de aspiração do reservatório de pescagem).
- Para esvaziar a água da hidrolimpadora deixe-a a funcionar alguns segundos com o gatilho (23) da pistola de água pressionado.
- Coloque o interruptor geral (1) na posição de **“0”**.
- Retire a ficha de alimentação da tomada eléctrica.
- Para eliminar a pressão residual que por ventura ainda houver no tubo de alta pressão (26), mantenha o gatilho (23) da pistola de água pressionado alguns segundos.
- Aguarde a hidrolimpadora arrefecer.

DESCANSO

- Enrolar novamente o tubo de alta pressão (26) com cuidado, evite dobrá-lo; para a versão sem rolo de tubo, guardá-lo com atenção, para evitar que o mesmo fique danificado.
- Enrole novamente com cuidado o cabo de alimentação (6) e pendure-o no respectivo apoio (7).
- Guarde com cuidado a hidrolimpadora num lugar enxuto e limpo, tome cuidado para não danificar o cabo de alimentação nem o tubo de alta pressão.

MANUTENÇÃO ORDINÁRIA

Realize as operações apresentadas no parágrafo “**PARAGEM**”, a obedecer à seguinte tabela.

INTERVALO DE MANUTENÇÃO	INTERVENÇÃO
Cada vez que usar	<ul style="list-style-type: none"> • Verificação do cabo de alimentação, tubo de alta pressão, juntas, pistola de água e tubo lança. Caso uma ou mais peças estiverem danificados, não utilize absolutamente a hidrolimpadora e chame um Técnico Especializado.
Semanalmente	<ul style="list-style-type: none"> • Verificação e eventual limpeza do filtro na entrada de água (29). Desapertar o cárter (28) e extrair o filtro (29) da junção (4). Para limpar o filtro, costuma ser suficiente passá-lo de baixo de um jacto de água corrente, ou soprar com ar comprimido. Nos casos mais difíceis, usar um produto anticálcario ou substituí-lo, dirigindo-se, para a compra da peça sobresselente, a um Técnico Especializado. Para montar outra vez o filtro, realize estas mesmas operações, mas na ordem contrária.
Mensalmente	<ul style="list-style-type: none"> • Limpeza do bico. Para limpar o bico costuma ser suficiente passar a agulha (22) fornecida pelo furo do mesmo. No caso de não serem obtidos resultados apreciáveis, substituí-lo, dirigindo-se para a compra da peça sobresselente a um Técnico Especializado. Para substituir o bico utilize uma chave de 14 mm./0,55 in. (não fornecida).

MANUTENÇÃO EXTRAORDINÁRIA

A manutenção extraordinária deve ser realizada exclusivamente por um **Técnico Especializado**, obedeça à seguinte tabela (dados indicativos):

INTERVALO DE MANUTENÇÃO	INTERVENÇÃO
Cada 100 horas	<ul style="list-style-type: none"> • Verificação do circuito hidráulico (água) da bomba. • Verificação se a bomba está bem presa. • Regulação dos eléctrodos. • Controlar/atestar nível do óleo da bomba.
Cada 300 horas	<ul style="list-style-type: none"> • Limpeza do bico de gasóleo. • Verificação ou substituição do filtro do gasóleo. • Verificação ou substituição do filtro da água.
	<ul style="list-style-type: none"> • Substituição do óleo da bomba. • Substituição dos eléctrodos. • Substituição do bico do gasóleo. • Verificação da válvulas de aspiração/fluxo da bomba. • Verificação do aperto dos parafusos da bomba.
	<ul style="list-style-type: none"> • Verificação da válvula de regulação da bomba. • Limpeza da caldeira. • Retirada das incrustações da serpentina. • Verificação dos dispositivos de segurança.

INCONVENIENTES, CAUSAS E SOLUÇÕES

INCONVENIENTES	CAUSAS	SOLUÇÕES
Com o interruptor (1) na posição de “1”, a hidrolimpadora não arranca.	Intervenção do dispositivo de protecção do equipamento ao qual estiver ligada a hidrolimpadora (fusível, interruptor diferencial etc.).	Rearme o dispositivo de protecção. CASO INTERVENHA NOVAMENTE NÃO UTILIZE A HIDROLIMPADORA E CHAME UM TÉCNICO ESPECIALIZADO.
	Ficha não ligada correctamente.	Desligue a ficha e ligue-a novamente de maneira correcta.
A hidrolimpadora vibra muito e é barulhenta.	Filtro na entrada de água (29) sujo.	Realize as operações indicadas no parágrafo da “ MANUTENÇÃO ORDINÁRIA ”.
	Aspiração de ar.	Verifique se o circuito de aspiração está em bom estado.
	A alimentação hídrica é insuficiente ou está-se a escorvar numa profundidade excessiva	Verificar que a torneira esteja completamente aberta e que o caudal da rede hídrica ou a profundidade de escorvamento estejam conformes ao indicado no parágrafo “ CARACTERÍSTICAS E DADOS TÉCNICOS ”.
A hidrolimpadora não chega à pressão máxima.	Bico gasto.	Substitua o bico da maneira indicada no parágrafo “ MANUTENÇÃO ORDINÁRIA ”.
	A alimentação hídrica é insuficiente ou está-se a escorvar numa profundidade excessiva	Assegure-se que a torneira esteja inteiramente aberta e que o fluxo da rede hidráulica ou a profundidade de escorvamento sejam da maneira indicada no parágrafo “ CARACTERÍSTICAS E DADOS TÉCNICOS ”.
	Funcionamento anómalo do desconector de rede hídrica	Remeter-se ao respectivo manual.
Aspiração de detergente deficiente.	O dispositivo de regulação aspiração detergente (33) não está configurado de modo correcto.	Trabalhar segundo o indicado no parágrafo “ FUNCIONAMENTO COM DETERGENTE ”.
	Falta de produto no frasco.	Acrescentar produto.
	Detergente excessivamente viscoso.	Utilize um detergente recomendado pelo fabricante e obedeça às diluições indicadas na placa.
Não sai água do injector ou o caudal é escasso	Falta a água.	Verificar que a torneira da rede hídrica esteja completamente aberta ou que o tubo de aspiração possa escorvar.
	Profundidade de aspiração excessiva	Verificar que a profundidade de escorvamento seja conforme ao indicado no parágrafo “ CARACTERÍSTICAS E DADOS TÉCNICOS ”.
	Bico de água entupido.	Limpe ou substitua o bico da maneira indicada no parágrafo “ MANUTENÇÃO ORDINÁRIA ”.
	Funcionamento anómalo do desconector de rede hídrica	Remeter-se ao respectivo manual.

(continua na página seguinte)

INCONVENIENTES	CAUSAS	SOLUÇÕES
Trefilagem da água debaixo da hidrolimpadora.	Intervenção da válvula de segurança.	EM CASO DE PERSISTÊNCIA DA INTERVENÇÃO NÃO UTILIZAR A HIDROLIMPADORA E DIRIGIR-SE A UM TÉCNICO ESPECIALIZADO.
A hidrolimpadora pára durante o funcionamento.	Intervenção do dispositivo de protecção do equipamento ao qual a hidrolimpadora está ligada (fusível, interruptor diferencial etc.).	Rearme o dispositivo de protecção. CASO INTERVENHA NOVAMENTE NÃO UTILIZE A HIDROLIMPADORA E CHAME UM TÉCNICO ESPECIALIZADO.
	Intervenção do dispositivo de protecção térmico ou amperimétrico.	Realize às operações apresentadas no parágrafo “DISPOSITIVOS DE SEGURANÇA” .
A hidrolimpadora arranca espontaneamente da condição de Total Stop .	Vazamentos e/ou gotas no circuito de fluxo.	Verifique se o circuito de fluxo está em bom estado.
Rodando o interruptor geral (1) há o ruído de costume no motor mas o mesmo não arranca.	Equipamento eléctrico e/ou extensão não apropriados.	Verifique se foram obedecidas as recomendações de ligação à linha eléctrica (veja o MANUAL DE INSTRUÇÕES - ADVERTÊNCIAS DE SEGURANÇA), particularmente em relação à extensão empregada.
A hidrolimpadora não fornece água quente.	Gasóleo insuficiente no depósito.	Acrescente gasóleo.
	Filtro de gasóleo entupido.	Realize as operações apresentadas no parágrafo “MANUTENÇÃO EXTRAORDINÁRIA” .
	Intervenção do termostato de segurança da caldeira.	Aguarde a hidrolimpadora arrefecer alguns minutos, para o dispositivo pode rearmar-se. CASO INTERVENHA NOVAMENTE NÃO UTILIZE A HIDROLIMPADORA E CHAME UM TÉCNICO ESPECIALIZADO.



ΧΑΡΑΚΤΗΡΙΣΤΙΚΑ ΚΑΙ ΤΕΧΝΙΚΑ ΣΤΟΙΧΕΙΑ

		PW 250 HC - IP 2500 HS
ΗΛΕΚΤΡΙΚΗ ΣΥΝΔΕΣΗ		
Δίκτυο τροφοδοσίας		230V 1~ 50 Hz
Απορροφούμενη ισχύς	(W)	2300
Ασφάλεια		16 A
ΥΔΡΑΥΛΙΚΗ ΣΥΝΔΕΣΗ		
Μέγιστη θερμοκρασία τροφοδοσίας νερού	(°C - °F)	40 - 104
Ελάχιστη θερμοκρασία τροφοδοσίας νερού	(°C - °F)	5 - 41
Ελάχιστη χωρητικότητα νερού τροφοδοσίας	(l/min - USgpm)	12 - 3,2
Μέγιστη πίεση νερού τροφοδοσίας νερού	(bar - psi)	8 - 116
Μέγιστο βάθος γεμίσματος αντλίας	(m - ft)	0 - 0
ΕΠΙΔΟΣΕΙΣ		
Μέγιστη χωρητικότητα	(l/min - USgpm)	8 - 2,1
Ονομαστική χωρητικότητα	(l/min - USgpm)	6,6 - 1,7
Μέγιστη πίεση	(bar - psi)	150 - 2175
Ονομαστική πίεση	(bar - psi)	110 - 1595
Μέγιστη θερμοκρασία εξόδου νερού	(°C - °F)	90 - 194
Μέγιστη πίεση αντίδρασης στο υδροπιστόλι	(N)	16,5
Στάθμη ακουστικής πίεσης – Συντελεστής αβεβαιότητας	(dB(A))	80 - 0,7 ⁽¹⁾
Στάθμη ακουστικής πίεσης	(dB(A))	96 ⁽¹⁾
Δόνηση στο χέρι - βραχίονα χειριστή - Συντελεστής αβεβαιότητας	(m/s ²)	1,73 - 0,24 ⁽¹⁾
ΛΑΔΙ ΑΝΤΛΙΑΣ		ENI MULTITECH TH1 ⁽²⁾
ΜΑΖΑ ΚΑΙ ΔΙΑΣΤΑΣΕΙΣ		
Μήκος x πλάτος x ύψος	(mm - in)	580 x 440 x 930 - 22,8 x 17,3 x 36,6
Μάζα	(kg - lb)	43 - 95
Ντεπόζιτο καυσίμων ντιζελ	(l - USgal)	4 - 1,06
Στόμιο απορροπαντικού	(l - USgal)	0,35 - 0,09

⁽¹⁾ Μετρήσεις που εκτελέστηκαν σε συμφωνία με την οδηγία EN 60335-2-79.

⁽²⁾ Ανατρέξτε στον πίνακα αντιστοιχίας λαδιών.

Τα χαρακτηριστικά και τα τεχνικά στοιχεία είναι ενδεικτικά. Ο κατασκευαστής διατηρεί το δικαίωμα να επιφέρει στο μηχάνημα όλες τις τροποποιήσεις που θεωρεί απαραίτητες.

Λάδια συμβατά ENI MULTITECH THT:





Mobil Mobilfluid 424	Mobil Mobilfluid 426	Petronas Arbor MTF Special 10W-30
Shell Spirax S4 TXM	Total Dynatrans MPV	Elf Tractelf BF16
Castrol Agri Trans Plus 80W	Chevron Textran THD Premium	Q8 Roloil Multivariax 35 HP

ΜΕΡΗ ΤΟΥ ΜΗΧΑΝΗΜΑΤΟΣ

Ανατρέξτε στις **εικόνες από 1 έως 8**.

- Γενικός Διακόπτης
- Απαγωγός καπνών
- Λαβή για την μεταφορά και τους ελιγμούς
- Σύνδεσμος εισόδου νερού
- Σύνδεσμος εξόδου νερού
- Ηλεκτρικό καλώδιο τροφοδοσίας
- Στήριγμα ηλεκτρικού καλωδίου
- Πώμα ντεπόζιτου καυσίμων
- Χερούλι λαβής
- Βίδες στερέωσης στηρικτικού καρουλιού
- Βολάν για την στήριξη της λαβής
- Προειδοποιητική πινακίδα "Διαβάστε προσεχτικά τις οδηγίες πριν από την χρήση της μηχανής"
- Προειδοποιητική πινακίδα "Επιφάνεια πολύ ζεστή. Μην αγγίζεται"
- Προειδοποιητική πινακίδα "Μην κατευθύνετε το τζετ νερού προς την κατεύθυνση ατόμων, ζώων, ηλεκτρικών συσκευών υπό τάση ή προς την ίδια την μηχανή"
- Προειδοποιητική πινακίδα "Μηχανή που δεν προσαρμόζεται στην σύνδεση του δικτύου πόσιμου νερού"
- Πινακίδα αναγνώρισης. Αναγράφει τον σειριακό αριθμό, η τιμή της ακουστικής πίεσης είναι εγγυημένη (σε συμφωνία με την Οδηγία 2000/14/CE) και τα κύρια τεχνικά χαρακτηριστικά
- Συνδετικό Υδροπιστόλι G3/8" Μ
- Υδροπιστόλι
- Σωλήνας εκτόξευσης
- Κεφαλή εφαρμογής στομίου
- Επαγγελματικό ακροφύσιο σταθερής βεντάλιας
- Καρφίτσα καθαρισμού στομίου
- Μοχλός υδροπίστολου
- Ασφάλεια μοχλού υδροπίστολου
- Συνδετικό υδροπιστολιού υψηλής πίεσης G3/8" F (πλευρά υδροπιστολιού)
- Σωλήνας υψηλής πίεσης
- Ταχυσύνδεσμος σωλήνα υψηλής πίεσης (πλευρά αντλίας)
- Δεξαμενή φίλτρου εισόδου νερού
- Φίλτρο εισόδου νερού
- Δακτύλιος στεγανοποίησης
- Διακόπτης ψυχρού / θερμού νερού
- Λόγχη αφρούα
- Σύστημα ρύθμισης αναρρόφησης απορρυπαντικού
- Στόμιο απορρυπαντικού
- Σωλήνα τροφοδοσίας (δεν είναι μέρος του εξοπλισμού)
- Σύστημα αποσύνδεσης από το δίκτυο νερού τύπου **BA** (δεν είναι μέρος του εξοπλισμού)
- Πίνακας ελέγχου

ΣΗΜΑΣΙΑ ΤΩΝ ΧΡΗΣΙΜΟΠΟΙΟΥΜΕΝΩΝ ΓΡΑΦΙΚΩΝ

	Θέση στο "0" (απενεργοποιημένο) από τον γενικό διακόπτη (1).
	Θέση στο "I" (ενεργοποιημένο) από τον γενικό διακόπτη (1).
	Γενικός Διακόπτης.
	Διακόπτης ψυχρού / θερμού νερού

ΔΙΑΤΑΞΕΙΣ ΑΣΦΑΛΕΙΑΣ

• Προστασία θερμική.

Συσκευή που διακόπτει τη λειτουργία του υδροκαθαριστικού σε περίπτωση υπερθέρμανσης ή/και υπερ

απορρόφησης ηλεκτρικού ρεύματος.

Σε αυτήν την περίπτωση θα πρέπει να ακολουθηθεί η εξής λειτουργία:

- φέρτε τον γενικό διακόπτη (1) στη θέση "0" και βγάλτε το φως από την πρίζα.
- πιέστε τον μοχλό (23) του υδροπίστολου, έτσι ώστε ν'απελευθερώσετε την πίεση που ενδεχομένως υπάρχει.
- περιμένετε 10÷15 λεπτά ώσπου να κρυώσει το υδροκαθαριστικό μηχάνημα.
- βεβαιωθείτε ότι έχουν τηρηθεί οι οδηγίες σύνδεσης της ηλεκτρικής γραμμής (δείτε το **ΕΓΧΕΙΡΙΔΙΟ ΟΔΗΓΙΩΝ ΧΡΗΣΗΣ – ΠΡΟΕΙΔΟΠΟΙΗΣΕΩΝ ΑΣΦΑΛΕΙΑΣ**), και ειδικότερα το τμήμα που αναφέρεται στην καλωδιακή προέκταση που ενδέχεται να χρησιμοποιηθεί.
- ξαναβάλτε το φως στην πρίζα και επαναλάβετε τη διαδικασία εκκίνησης που περιγράφεται στην παράγραφο "ΛΕΙΤΟΥΡΓΙΑ".

• **Βαλβίδα ασφαλείας.**

Πρόκειται για μία βαλβίδα μέγιστης πίεσης, κατάλληλα ρυθμισμένης, η οποία απελευθερώνει την υπερβολική πίεση εάν τυχόν παρουσιαστεί κάποια ανωμαλία στο σύστημα ρύθμισης της πίεσης.

• **Σύστημα ασφαλείας καυστήρα.**

Είναι μία διάταξη που διακόπτει τη λειτουργία του καυστήρα σε περίπτωση που δημιουργηθεί υπερθέρμανση στο υδραυλικό σύστημα λόγω κάποιας ανωμαλίας στο σύστημα ρύθμισης της θερμοκρασίας.

• **Βαλβίδα περιορισμού/ρύθμισης της πίεσης**

Κατάλληλα απο τον κατασκευαστή ρυθμισμένη βαλβίδα που επιτρέπει την ρύθμιση της πίεσης της εργασίας (εκτέλεση μονο απο **Εξειδικευμένο Τεχνικό**) και που επιτρέπει στο υγρό που αντλείται να επιστρέφει στην αναρρόφηση της αντλίας, εμποδίζοντας την δημιουργία επικίνδυνων πιέσεων, όταν κλείνει το υδροπίστολο ή προσπαθούν να ρυθμιστούν τιμές ανώτερες των επιτρεπόμενων.

• **Διάταξη μπλοκαρίσματος του μοχλού του υδροπίστολου.**

Η ασφάλεια μοχλού του υδροπίστολου (24) επιτρέπει το μπλοκάρισμα του μοχλού (23) του υδροπίστολου (18) στη θέση κλειστό, προστατεύοντας το από τυχόν κατά λάθος ενεργοποιήσεις του (**Βλέπε εικ. 5, θέση C**).

ΣΤΑΝΤΑΡ ΕΞΟΠΛΙΣΜΟΣ

Βεβαιωθείτε ότι στη συσκευασία του προϊόντος που αγοράσατε συμπεριλαμβάνονται τ'ακόλουθα στοιχεία:

- υδροκαθαριστικό μηχάνημα υψηλής πίεσης.
- σωλήνας παροχής υψηλής πίεσης με ταχυσύνδεσμο.
- υδροπίστολο.
- σωλήνας εκτόξευσης.
- κιτ σωλήνα αναρρόφησης.
- φίλτρο εισόδου νερού.
- λόγχη αφρούα.
- εγχειρίδιο οδηγιών – προειδοποιήσεων ασφαλείας.
- εγχειρίδιο οδηγιών – χρήσης και συντήρησης.
- δήλωση συμμόρφωσης.
- πιστοποιητικό εγγύησης.
- φυλλάδιο με τα κέντρα τεχνικής υποστήριξης.
- καρφίτσα καθαρισμού στομίου.

Εάν τυχόν προκύψει κάποιο πρόβλημα, απευθυνθείτε στον εμπορικό σας αντιπρόσωπο ή σ'ένα εγκεκριμένο κέντρο τεχνικής υποστήριξης.

ΠΡΟΑΙΡΕΤΙΚΑ ΑΞΕΣΟΥΑΡ

Υπάρχει η δυνατότητα να συμπληρωθούν τα στανταρ εξαρτήματα του υδροκαθαριστικού μηχανήματος με την ακόλουθη γκάμα αξεσουάρ:

- σύστημα περιέλιξης σωλήνα.
- Υδροπίστολο με ρυθμιστή πίεσης.
- Συσκευή κατά των αλάτων και ιονική επιτάχυνση.
- λειαντικός σωλήνας εκτόξευσης: σχεδιάστηκε για τη λείανση επιφανειών, για την αφαίρεση σκουριάς, μπογιάς, επικαθίσεων, κ.λπ.

- σωλήνας με περιστρεφόμενο ακροφύσιο: σχεδιάστηκε για την αφαίρεση δύσκολης βρωμιάς.
- σωλήνες εκτόξευσης και ακροφύσια διαφόρων τύπων.
- υδάτινος αποσυνδέτης: σχεδιασμένος ώστε να συμμορφώνεται με τους κανονισμούς σε ισχύ σχετικά με την σύνδεση στο δίκτυο πόσιμο νερού.
- περιστρεφόμενη υδροβούρτσα: σχεδιασμένη για απαλό καθαρισμό, αλλά την ίδια στιγμή αποτελεσματική, για μεγάλες επιφάνειες, όπως για παράδειγμα, τα σασί των οχημάτων.

ΕΓΚΑΤΑΣΤΑΣΗ – ΜΟΝΤΑΡΙΣΜΑ ΤΩΝ ΑΞΕΣΟΥΡ

- Συνδέστε τον σύνδεσμο με ταχυσύνδεσμο (27) του σωλήνα (26) στο ρακόρ εξόδου νερού (5) και σφίξτε καλά την κοχλιωτή στεφάνη με το χέρι. **Χειρισμός Η της Εικ. 7.**
- Σφίξτε τον σύνδεσμο (25) του σωλήνα υψηλής πίεσης στο σπείρωμα του υδροπίστολου (17) και σφίξτε μέχρι τέρμα με δύο μόνιμα κλειδιά των 17/22 mm (με τα οποία δεν σας έχουμε εφοδιάσει). **Χειρισμός G της Εικ. 7.**
- Τοποθετήστε το φίλτρο (29) και την τσιμούχα (30) στο κύπελλο (28). βιδώστε το κύπελλο (28) στο συνδετικό (4). **Χειρισμός Ι της Εικ. 8.**

ΛΕΙΤΟΥΡΓΙΑ – ΠΡΟΚΑΤΑΡΚΤΙΚΕΣ ΕΝΕΡΓΕΙΕΣ

- Εισάγετε το στηρικτικό σύστημα περιέλιξης σωλήνα (7) στην πλάκα απόλαμαρίνα της λαβής (3) και στηρίξτε το διαμέσου των βιδών αυτόματου σπειρώματος (10). **Χειρισμός Α της Εικ. 1.**
- Τοποθετήστε την λαβή (3) στους σωλήνες χάλυβα που προεξέχουν από την μηχανή και στηρίξτε το χάρη στο κιτ που εμπεριέχεται: σφίξτε τα βολάν με σπείρες (11) στα παξιμάδια που συγκρατούνται στα ειδικά έδρανα, επάνω στην λαβή. **Χειρισμός Β της Εικ. 1.**
- Τοποθετήστε το πλυστικό στην θέση εργασίας, μετακινώντας το διαμέσου της λαβής (3).
- Ξετυλίξτε εντελώς το σωλήνα υψηλής πίεσης (26).
- Με τη βοήθεια ενός συνδετικού ταχείας ζεύξης (τύπου GARDENA® ή ισοδύναμο) στερεώστε στο κύπελλο του φίλτρου εισόδου νερού (28) ένα σωλήνα τροφοδοσίας (35) με εσωτερική διάμετρο 13 mm / 0,51 in. **Χειρισμός Ι της Εικ. 8.**
- Συνδέστε το σωλήνα τροφοδοσίας νερού σε μία κάνουλα.
- Ανοίξτε την στρόφιγγα τροφοδοσίας νερού (σε περίπτωση σύνδεσης στο δίκτυο ύδρευσης του πόσιμου νερού είναι αναγκαστική η χρήση του αποζευκτη νερού (36): για την χρήση του ανατρέξτε στο σχετικό εγχειρίδιο οδηγιών), ελέγχοντας ότι δεν υπάρχουν αποστάξεις (Η εισάγετε τον σωλήνα αναρρόφησης ενός ντεπόζιτου βύθισης).
- Διαπιστώστε ότι ο γενικός διακόπτης (1) βρίσκεται στη θέση **“0”** και συνδέστε το φως στην πρίζα. **Χειρισμός D της Εικ. 4.**
- Φέρτε τον γενικό διακόπτη (1) στη θέση **“I”**.
- Πιέστε τον μοχλό (23) του υδροπίστολου και περιμένετε μέχρι να βγει μία συνεχής δέσμη νερού.
- Φέρτε τον γενικό διακόπτη (1) στη θέση **“0”** και συνδέστε στο υδροπίστολο (18) τον σωλήνα εκτόξευσης (19), σφίγγοντας τον καλά. **Χειρισμός F της Εικ. 7.**

ΣΤΑΝΤΑΡ ΛΕΙΤΟΥΡΓΙΑ ΜΕ ΚΡΥΟ ΝΕΡΟ (ΥΨΗΛΗΣ ΠΙΕΣΗΣ)

- Ελέγξτε ότι ο διακόπτης ζεστού νερού (31) βρίσκεται στη θέση **“0”**.
- Θέστε και πάλι σε λειτουργία το υδροκαθαριστικό μηχάνημα φέρνοντας στη θέση **“I”** τον γενικό διακόπτη (1).
- Πιέστε τον μοχλό (23) του υδροπίστολου, διαπιστώνοντας ότι ο ψεκασμός του στομίου είναι ομοιογενής και ότι δεν στάζει.
- Το υδροκαθαριστό μηχάνημα είναι κατάλληλα ρυθμισμένο ώστε να λειτουργεί με την μέγιστη επιτρεπόμενη πίεση, εάν είναι απαραίτητο να χρησιμοποιηθεί με τιμές πίεσης χαμηλότερες της μέγιστης, είναι απαραίτητο να απευθυνθείτε σε έναν **Εξειδικευμένο Τεχνικό**, που θα επαναβαθμονομήσει την βαλβίδα του περιορισμού/ρύθμισης της πίεσης.

ΣΤΑΝΤΑΡ ΛΕΙΤΟΥΡΓΙΑ ΜΕ ΖΕΣΤΟ ΝΕΡΟ (ΥΨΗΛΗΣ ΠΙΕΣΗΣ)

- Ελέγξτε ότι ο διακόπτης ζεστού νερού (31) βρίσκεται στη θέση **“0”**.

- Ξεβιδώστε το καπάκι (8) φροντίζοντας να μην υπερχειλίσει το υγρό (σας συνιστούμε να χρησιμοποιήσετε ένα χωνί που θα προορίζεται μόνο γι'αυτή τη χρήση), γεμίστε το υπερόζιτο (μέγιστη χωρητικότητα 4 l/1,06 US gal) με πετρέλαιο κίνησης ντίζελ. Ξαναβιδώστε το καπάκι.
- Θέστε και πάλι σε λειτουργία το υδροκαθαριστικό μηχανήμα φέρνοντας στη θέση "1" τον γενικό διακόπτη (1).
- Πιέστε τον διακόπτη ζεστού νερού (31) στη θέση φέρνοντάς τον στην θέση "I".
- Πιέστε τον μοχλό (23) του υδροπίστολου, διαπιστώνοντας ότι ο ψεκασμός του στομίου είναι ομοιογενής και ότι δεν στάζει.
- Το υδροκαθαριστικό μηχανήμα είναι κατάλληλα ρυθμισμένο ώστε να λειτουργεί με την μέγιστη επιτρεπόμενη πίεση, εάν είναι απαραίτητο να χρησιμοποιηθεί με τιμές πίεσης χαμηλότερες της μέγιστης, είναι απαραίτητο να απευθυνθείτε σε έναν **Εξειδικευμένο Τεχνικό**, που θα επαναβαθμονομήσει την βαλβίδα του περιορισμού/ρύθμισης της πίεσης.
- Σε περίπτωση ανεπάρκειας ή έλλειψης πετρελαίου ντίζελ ο καυστήρας σταματά τη λειτουργία.
- Ο καυστήρας αρχίζει να λειτουργεί μετά από περίπου τρία δευτερόλεπτα από το άνοιγμα του υδροβόλου και διακόπτει τη λειτουργία του όταν κλείσει το υδρόβολο ή όταν έχει φτάσει τη μέγιστη επιτρεπτή θερμοκρασία.
- Εάν θέλετε να περάσετε από τη λειτουργία με ζεστό νερό σε κρύο, τοποθετήστε το διακόπτη ζεστού νερού (31) βρίσκεται στη θέση "0".

ΛΕΙΤΟΥΡΓΙΑ ΜΕ ΑΠΟΡΡΥΠΑΝΤΙΚΟ

Τα απορρυπαντικά που συνιστούνται από τον Κατασκευαστή, είναι βιοδιασπάσιμα πέραν του 90%. Για τον τρόπο χρήσης, συμβουλευτείτε τα όσα αναφέρονται στην ετικέτα της συσκευασίας του απορρυπαντικού.

- Γεμίστε τη φιάλη (34) με το επιθυμητό απορρυπαντικό.
- Ρυθμίστε την ικανότητα απορρόφησης απορρυπαντικού ως εξής:
 - αποσυνδέστε τη ράβδο (33) από τη λαβή (32).
 - ευθυγραμμίστε την εγκοπή **E** της ράβδου (33) με έναν από τους αριθμούς που εμφανίζονται στο εσωτερικό της λαβής (32) (1: ελάχιστη αναρρόφηση, 6: μέγιστη αναρρόφηση).
 - επανατοποθετήστε τη ράβδο (33) στη λαβή (32).
- Εισάγετε το στόμιο (34) στη λαβή αφρισμού (32).
- Ρυθμίστε τον κεντρικό διακόπτη (1) στη θέση "0" και συνδέστε τη λαβή (32) στο υδρόβολο (18).
- Ξαναεκινήστε το πλυστικό, θέτοντας τον κύριο διακόπτη (1) στη θέση "1" και ενεργοποιώντας το μοχλό (23) (ή αναρρόφηση και η ανάμιξη πραγματοποιούνται αυτόματα κατά την ροή του νερού).

ΔΙΑΚΟΠΗ ΛΕΙΤΟΥΡΓΙΑΣ - TOTAL STOP

- Απελευθερώνοντας το μοχλό (23) του υδροπίστολου, διακόπεται η παροχή της ρίψης με υψηλή πίεση και το υδροκαθαριστικό μηχανήμα περνάει σε λειτουργία by pass, σταματώντας στιγμιαία.
- Το υδροκαθαριστικό μηχανήμα αρχίζει να λειτουργεί και πάλι, κανονικά, μόλις ασκηθεί η επόμενη πίεση στον μοχλό του υδροπίστολου.



ΠΡΟΣΟΧΗ

- Όταν θα πρέπει να διακοπεί ο ανεφοδιασμός του τζετ υψηλής πίεσης και να εναποθέσετε το υδροπιστόλι θα πρέπει να εισάγετε το μάνταλο ασφαλείας (24). **Εργασία C της Εικ. 5.**

ΠΑΥΣΗ ΛΕΙΤΟΥΡΓΙΑΣ

- Βάλτε το υδροκαθαριστικό μηχανήμα να λειτουργήσει, με κρύο νερό, για περίπου δύο λεπτά.
- Κλείστε εντελώς την κάνουλα τροφοδοσίας νερού (ή βγάλτε το σωλήνα αναρρόφησης από το δοχείο βύθισης).
- Αδειάστε το νερό από το υδροκαθαριστικό μηχανήμα, βάζοντας το να λειτουργήσει, για μερικά δευτερόλεπτα, με τον μοχλό του υδροπίστολου (23) πιεσμένο.
- Φέρτε τον γενικό διακόπτη (1) στη θέση "0".
- Αφαιρέστε την πρίζα από το ηλεκτρικό ρεύμα.
- Αφαιρέστε την πίεση, που ενδέχεται να υπάρχει μέσα στον σωλήνα υψηλής πίεσης (26), διατηρώντας

- πιεσμένο, για μερικά δευτερόλεπτα τον μοχλό (23) του υδροπίστολου.
- Περιμένετε να κρυώσει το υδροκαθαριστικό μηχάνημα.

ΟΤΑΝ ΤΟ ΜΗΧΑΝΗΜΑ ΔΕΝ ΧΡΗΣΙΜΟΠΟΙΕΙΤΑΙ

- Επαναδιπλώστε τον σωλήνα υψηλής πίεσης (26) με προσοχή, αποφεύγοντας τις διπλώσεις; στην έκδοση χωρίς σωλήνα περίλυξη, τοποθετήστε τον με προσοχή, αποφεύγοντας την φθορά του.
- Τυλίξτε με προσοχή το καλώδιο τροφοδοσίας (6) και κρεμάστε το στο στήριγμα (7).
- Τοποθετήστε προσεκτικά το υδροκαθαριστικό μηχάνημα σ'ένα δροσερό και ξηρό χώρο, φροντίζοντας να μην προκαλέσετε ζημιές στο καλώδιο τροφοδοσίας και στο σωλήνα υψηλής πίεσης.

ΤΑΚΤΙΚΗ ΣΥΝΤΗΡΗΣΗ

Πραγματοποιήστε τις διαδικασίες που περιγράφονται στην παράγραφο “ΠΑΥΣΗ ΛΕΙΤΟΥΡΓΙΑΣ”, και ακολουθήστε τις οδηγίες που περιγράφονται στον ακόλουθο πίνακα.

ΠΕΡΙΟΔΙΚΟΤΗΤΑ ΣΥΝΤΗΡΗΣΗΣ	ΕΠΕΜΒΑΣΗ
Σε κάθε χρήση	<ul style="list-style-type: none"> • Έλεγχος καλωδίου τροφοδοσίας, σωλήνα υψηλής πίεσης, συνδέσμων ρακόρ, υδροπίστολου, σωλήνα εκτόξευσης. Στην περίπτωση που ένα ή περισσότερα από αυτά τα μέρη έχουν υποστεί ζημιές, μην χρησιμοποιήσετε σε καμία περίπτωση το υδροκαθαριστικό μηχάνημα και απευθυνθείτε σ'έναν Εξειδικευμένο Τεχνικό.
Κάθε εβδομάδα	<ul style="list-style-type: none"> • Έλεγχος και ενδεχομένως καθαρισμός φίλτρου εισόδου νερού (29). Ξεβιδώστε το κύπελλο (28) και εξαγάγετε το φίλτρο (29) από το συνδετικό (4). Για τον καθαρισμό, είναι γενικά αρκετό να περάσετε το φίλτρο κάτω από τρεχούμενο νερό, ή να το φυσήξετε με συμπιεσμένο αέρα. Σε πιο δύσκολες περιπτώσεις, χρησιμοποιήστε ένα προϊόν κατά των αλάτων ή αντικαταστήστε το, απευθυνόμενοι σε έναν Εξειδικευμένο Τεχνικό για την αγορά ανταλλακτικού. Επανασυναρμολογήστε το φίλτρο, λειτουργώντας αντιστρόφως με την παραπάνω διαδικασία.
Κάθε μήνα	<ul style="list-style-type: none"> • Καθαρισμός ακροφυσίου. Για να καθαρίσετε το ακροφύσιο, αρκεί να περάσετε μέσα στην οπή του ακροφυσίου την καρφίτσα (22) με την οποία σας έχουμε εφοδιάσει. Αν δεν υπάρξουν τα επιθυμητά αποτελέσματα, επικοινωνήστε για την αγορά του ανταλλακτικού με ένα Εξειδικευμένο Τεχνικό. Μπορείτε ν'αντικαταστήσετε το ακροφύσιο χρησιμοποιώντας ένα κλειδί των 14 mm/0,55 in (με το οποίο δεν σας έχουμε εφοδιάσει).

ΕΚΤΑΚΤΗ ΣΥΝΤΗΡΗΣΗ

Η έκτακτη συντήρηση θα πρέπει να πραγματοποιείται αποκλειστικά και μόνο από έναν **Εξειδικευμένο Τεχνικό**, ακολουθώντας, πιστά, όσα αναφέρονται στον ακόλουθο πίνακα (ενδεικτικά στοιχεία):

ΠΕΡΙΟΔΙΚΟΤΗΤΑ ΣΥΝΤΗΡΗΣΗΣ	ΕΠΕΜΒΑΣΗ
Κάθε 100 ώρες	<ul style="list-style-type: none"> • Έλεγχος του υδραυλικού κυκλώματος (νερό) αντλίας. • Έλεγχος της σταθερότητας της αντλίας. • Ρύθμιση ηλεκτροδίων. • Έλεγχος/Επαναγέμιση στάθμης λαδιού αντλίας. <ul style="list-style-type: none"> • Καθαρισμός ακροφυσίου πετρελαίου ντίζελ. • Έλεγχος/αντικατάσταση φίλτρου πετρελαίου ντίζελ. • Έλεγχος/αντικατάσταση φίλτρου νερού.

Κάθε 300 ώρες	<ul style="list-style-type: none"> • Αλλαγή λαδιών αντλίας. • Αντικατάσταση ηλεκτροδίων. • Αντικατάσταση ακροφυσίου πετρελαίου ντίζελ. • Έλεγχος των βαλβίδων αναρρόφησης / παροχής υγρού. 	<ul style="list-style-type: none"> • Έλεγχος σφιξίματος στις βίδες της αντλίας. • Έλεγχος βαλβίδας ρύθμισης αντλίας. • Καθαρισμός καυστήρα. • Αφαίρεση αλάτων από το σπείρωμα. • Έλεγχος των διατάξεων ασφαλείας.
---------------	--	--

ΠΡΟΒΛΗΜΑΤΑ, ΑΙΤΙΕΣ ΚΑΙ ΛΥΣΕΙΣ

ΠΡΟΒΛΗΜΑΤΑ	ΑΙΤΙΕΣ	ΛΥΣΕΙΣ
Φέρνοντας τον διακόπτη (1) στη θέση "I", το υδροκαθαριστικό μηχάνημα δεν μπαίνει σε λειτουργία.	Έχει τεθεί σε λειτουργία κάποια διάταξη προστασίας της εγκατάστασης με την οποία είναι συνδεδεμένο το υδροκαθαριστικό μηχάνημα (ασφάλεια, διαφορικός διακόπτης κ.λ.π.)	Επαναρυθμίστε τη διάταξη προστασίας. ΣΕ ΠΕΡΙΠΤΩΣΗ ΠΟΥ ΕΠΕΜΒΕΙ ΚΑΙ ΠΑΛΙ, ΜΗΝ ΧΡΗΣΙΜΟΠΟΙΕΙΤΕ ΤΟ ΥΔΡΟΚΑΘΑΡΙΣΤΙΚΟ ΜΗΧΑΝΗΜΑ ΚΑΙ ΑΠΕΥΘΥΝΘΕΙΤΕ Σ' ΕΝΑΝ ΕΞΕΙΔΙΚΕΥΜΕΝΟ ΤΕΧΝΙΚΟ.
	Το φως δεν έχει τοποθετηθεί σωστά.	Αποσυνδέστε το φως και ξαναβάλτε το σωστά.
Το υδροκαθαριστικό μηχάνημα κάνει κραδασμούς και θόρυβο.	Το φίλτρο εισόδου νερού (29) είναι βρώμικο.	Ακολουθήστε τις οδηγίες που δίνονται στην παράγραφο " ΤΑΚΤΙΚΗ ΣΥΝΤΗΡΗΣΗ ".
	Αναρρόφηση αέρα.	Ελέγξτε την ακεραιότητα του κυκλώματος αναρρόφησης.
	Η τροφοδοσία νερού δεν είναι αρκετή ή αντλεί από μεγάλο βάθος	Επιβεβαιώστε ότι η στρόφιγγα είναι πλήρως ανοικτή και ότι η παροχή του δικτύου νερού ή το βάθος άντλησης είναι συμβατά με όσα αναγράφονται στην παράγραφο " ΧΑΡΑΚΤΗΡΙΣΤΙΚΑ ΚΑΙ ΤΕΧΝΙΚΑ ΔΕΔΟΜΕΝΑ ".
Το υδροκαθαριστικό μηχάνημα δεν φτάνει τη μέγιστη πίεση.	Το ακροφύσιο έχει φθαρεί.	Αντικαταστήστε το ακροφύσιο σύμφωνα με τα όσα αναφέρονται στην παράγραφο " ΤΑΚΤΙΚΗ ΣΥΝΤΗΡΗΣΗ ".
	Η τροφοδοσία νερού δεν είναι αρκετή ή αντλεί από μεγάλο βάθος.	Ελέγξτε εάν η κάνουλα είναι εντελώς ανοικτή και ότι η παροχή του δικτύου διανομής νερού ή το βάθος βύθισης είναι σύμφωνα με τα όσα αναφέρονται στην παράγραφο " ΧΑΡΑΚΤΗΡΙΣΤΙΚΑ ΚΑΙ ΤΕΧΝΙΚΑ ΣΤΟΙΧΕΙΑ ".
	Ανώμαλη λειτουργία του συστήματος αποσύνδεσης από το δίκτυο νερού.	Ανατρέξτε στο σχετικό εγχειρίδιο.
Ελλειπής αναρρόφησης απορρυπαντικού.	Το σύστημα ρύθμισης της αναρρόφησης απορρυπαντικού (33) δεν έχει ρυθμιστεί σωστά.	Ακολουθήστε όσα αναγράφονται στην παράγραφο " ΛΕΙΤΟΥΡΓΙΑ ΜΕ ΑΠΟΡΡΥΠΑΝΤΙΚΟ ".
	Έλλειψη προϊόντος στη φιάλη.	Προσθήκη προϊόντος
	Το απορρυπαντικό έχει υψηλό ιξώδες.	Χρησιμοποιήστε ένα απορρυπαντικό από αυτά που συνιστώνται από τον Κατασκευαστή, η αραιώση του θα πρέπει να γίνει σύμφωνα με αυτά που αναφέρονται στο πινακίδιο.

(συνέχεια στην επόμενη σελίδα)

ΠΡΟΒΛΗΜΑΤΑ	ΑΙΤΙΕΣ	ΛΥΣΕΙΣ
Από το ακροφύσιο δεν βγαίνει νερό ή η παροχή είναι μικρή	Δεν έχει νερό.	Επιβεβαιώσατε ότι η στρόφιγγα του δικτύου τροφοδοσίας νερού είναι πλήρως ανοικτή ή ότι ο σωλήνας αναρρόφησης μπορεί να αντλήσει.
	Μεγάλο βάθος αναρρόφησης	Επιβεβαιώσατε ότι το βάθος άντλησης είναι συμβατό με όσα αναγράφονται στην παράγραφο “ΧΑΡΑΚΤΗΡΙΣΤΙΚΑ ΚΑΙ ΤΕΧΝΙΚΑ ΔΕΔΟΜΕΝΑ” .
	Το ακροφύσιο του νερού είναι βουλωμένο.	Καθαρίστε και/ή αντικαταστήστε το ακροφύσιο σύμφωνα με τα όσα αναφέρονται στην παράγραφο “ΤΑΚΤΙΚΗ ΣΥΝΤΗΡΗΣΗ” .
	Ανώμαλη λειτουργία του συστήματος αποσύνδεσης από το δίκτυο νερού	Ανατρέξτε στο σχετικό εγχειρίδιο.
Πέρασμα νερού κάτω από το πλυτικό.	Παρέμβαση της βαλβίδας ασφαλείας.	ΣΕ ΠΕΡΙΠΤΩΣΗ ΠΟΥ Η ΠΑΡΕΜΒΑΣΗ ΚΑΤΑΣΤΕΙ ΑΝΑΓΚΑΙΑ ΜΗΝ ΧΡΗΣΙΜΟΠΟΙΕΙΤΕ ΤΟ ΠΛΥΣΤΙΚΟ ΚΑΙ ΕΠΙΚΟΙΝΩΝΗΣΤΕ ΜΕ ΕΝΑ ΕΞΕΙΔΙΚΕΥΜΕΝΟ ΤΕΧΝΙΚΟ.
Ο υδροκαθαριστής σταματάει κατά τη διάρκεια της λειτουργίας του.	Έχει τεθεί σε λειτουργία κάποια διάταξη προστασίας της εγκατάστασης με την οποία είναι συνδεδεμένο το υδροκαθαριστικό μηχάνημα (ασφάλεια, διαφορικός διακόπτης κ.λπ.)	Επαναρυθμίστε τη διάταξη προστασίας. ΣΕ ΠΕΡΙΠΤΩΣΗ ΠΟΥ ΕΠΕΜΒΕΙ ΚΑΙ ΠΑΛΙ, ΜΗΝ ΧΡΗΣΙΜΟΠΟΙΕΙΤΕ ΤΟ ΥΔΡΟΚΑΘΑΡΙΣΤΙΚΟ ΜΗΧΑΝΗΜΑ ΚΑΙ ΑΠΕΥΘΥΝΘΕΙΤΕ Σ'ΕΝΑΝ ΕΞΕΙΔΙΚΕΥΜΕΝΟ ΤΕΧΝΙΚΟ.
	Επέμβαση συσκευής θερμικής ή Αμπερομετρικής προστασίας.	Να τηρηθούν όσα προαναφέρθηκαν στην παράγραφο “ΣΥΣΚΕΥΕΣ ΠΡΟΣΤΑΣΙΑΣ” .
Το υδροκαθαριστικό μηχάνημα ξαναμπάνει σε λειτουργία από μόνο του, από την κατάσταση Total Stop .	Διαρροές και / ή στάξιμο στο κύκλωμα τροφοδοσίας.	Τσεκάρετε την ακεραιότητα του κυκλώματος τροφοδοσίας.
Γυρίζοντας τον γενικό δακόπτη (1) ο κινητήρας κάνει θόρυβο, αλλά δεν ξεκινά.	Η ηλεκτρική εγκατάσταση και / ή η προέκταση καλωδίου δεν είναι κατάλληλες.	Διαπιστώστε εάν τηρήθηκαν οι οδηγίες που αφορούν στη σύνδεση της ηλεκτρικής γραμμής (συμβουλευτείτε το ΕΓΧΕΙΡΙΔΙΟ ΟΔΗΓΙΩΝ – ΠΡΟΕΙΔΟΠΟΙΗΣΕΩΝ ΑΣΦΑΛΕΙΑΣ), και ειδικότερα τα σημεία εκείνα που αφορούν την προέκταση καλωδίου που θα χρησιμοποιηθεί.
Το υδροκαθαριστικό μηχάνημα δεν βγάζει ζεστό νερό.	Μη επαρκής ποσότητα πετρελαίου ντίζελ στο ντεπόζιτο (η ενδεικτική λυχνία (38) είναι αναμμένη).	Βάλτε πετρέλαιο ντίζελ.
	Το φίλτρο πετρελαίου ντίζελ έχει φράξει.	Τηρήστε τα όσα αναφέρονται στην παράγραφο “ΕΚΤΑΚΤΗ ΣΥΝΤΗΡΗΣΗ” .
	Έχει μπει σε λειτουργία ο θερμοστάτης ασφαλείας του καυστήρα.	Αφήστε το υδροκαθαριστικό μηχάνημα να κρυώσει για μερικά λεπτά, έτσι ώστε να επανέλθει η λειτουργία της διάταξης. ΣΤΗΝ ΠΕΡΙΠΤΩΣΗ ΠΟΥ ΘΑ ΠΑΡΕΜΒΕΙ ΚΑΙ ΠΑΛΙ ΜΗΝ ΧΡΗΣΙΜΟΠΟΙΕΙΤΕ ΤΟ ΥΔΡΟΚΑΘΑΡΙΣΤΙΚΟ ΜΗΧΑΝΗΜΑ ΚΑΙ ΑΠΕΥΘΥΝΘΕΙΤΕ Σ'ΕΝΑΝ ΕΞΕΙΔΙΚΕΥΜΕΝΟ ΤΕΧΝΙΚΟ.



PŘEKLAD PŮVODNÍHO NÁVODU

Přečtěte si a dodržujte pokyny uvedené v NÁVODU K POUŽÍVÁNÍ - BEZPEČNOSTNÍ NAŘÍZENÍ.

CHARAKTERISTIKA A TECHNICKÉ ÚDAJE

		PW 250 HC - IP 2500 HS
ELEKTRICKÉ ZAPOJENÍ		
Napájecí síť		230V 1~ 50 Hz
Příkon	(W)	2300
Pojistka		16 A
HYDRAULICKÉ ZAPOJENÍ		
Maximální teplota připojené vody	(°C - °F)	40 - 104
Minimální teplota připojené vody	(°C - °F)	5 - 41
Minimální průtok připojené vody	(l/min - USgpm)	12 - 3,2
Maximální tlak připojené vody	(bar - psi)	8 - 116
Maximální sací výška	(m - ft)	0 - 0
FUNKČNÍ CHARAKTERISTIKA		
Maximální průtok	(l/min - USgpm)	8 - 2,1
Jmenovitý průtok	(l/min - USgpm)	6,6 - 1,7
Maximální tlak	(bar - psi)	150 - 2175
Jmenovitý tlak	(bar - psi)	110 - 1595
Maximální teplota vody na výstupu	(°C - °F)	90 - 194
Maximální zpětná síla na hydro pistoli	(N)	16,5
Hladina akustického tlaku - Pochybnost	(dB(A))	80 - 0,7 ⁽¹⁾
Hladina akustického výkonu	(dB(A))	96 ⁽¹⁾
Vibrace na ruku-rameno obsluhy - Pochybnost	(m/s ²)	1,73 - 0,24 ⁽¹⁾
OLEJ ČERPADLA		ENI MULTITECH THT ⁽²⁾
HMOTNOST A ROZMĚRY		
Délka x šířka x výška	(mm - in)	580 x 440 x 930 - 22,8 x 17,3 x 36,6
Hmotnost	(kg - lb)	43 - 95
Naftová nádrž	(l - USgal)	4 - 1,06
Kapacita nádobky na čisticí prostředek	(l - USgal)	0,35 - 0,09

⁽¹⁾ Měření provedeno v souladu s normou EN 60335-2-79.

⁽²⁾ Odkazujeme také na tabulku olejů.

Údaje a parametry jsou indikativní. Výrobce si vyhrazuje právo provést na zařízení všechny změny a úpravy, které uzná za vhodné.

Oleje ENI MULTITECH THT:





Mobil Mobilfluid 424	Mobil Mobilfluid 426	Petronas Arbor MTF Special 10W-30
Shell Spirax S4 TXM	Total Dynatrans MPV	Elf Tractelf BF16
Castrol Agri Trans Plus 80W	Chevron Textran THD Premium	Q8 Roloil Multivariax 35 HP

IDENTIFIKACE KOMPONENTŮ

Viz **obrázky 1 - 8.**

1. Hlavní vypínač
2. Ventilační otvor
3. Rukojeť pro přepravu a manipulaci
4. Přípojka pro přívod vody
5. Přípojka pro odvod vody
6. Napájecí kabel
7. Držák napájecího kabelu
8. Zátka naftové nádrže
9. Držadlo
10. Šroub pro upevnění držáku navíječe kabelu
11. Kolečko pro připevnění rukojeti
12. Výstražný štítek "Před použitím zařízení si přečtěte návod k použití"
13. Výstražný štítek "Horký povrch. Nedotýkejte se ho"
14. Výstražný štítek "Nesměřujte proud vody na osoby, zvířata, elektrická zařízení pod napětím nebo samotné strojní zařízení"
15. Výstražný štítek "Mycí zařízení není přizpůsobené pro připojení k vodovodní síti pitné vody"
16. Identifikační štítek. Obsahuje výrobní číslo, hodnotu garantované hladiny akustického výkonu (v souladu se směrnicí 2000/14/ES) a hlavní technické parametry
17. Spojka pro hydro pistoli G3/8" M
18. Hydro pistole
19. Nástavec
20. Hlavice trysky
21. Pevná vějířová tryska
22. Jehla pro čištění trysky
23. Páčka hydro pistole
24. Pojistka páčky hydro pistole
25. Spojka pro vysokotlakou hadici G3/8" F (strana hydro pistole)
26. Vysokotlaká hadice
27. Rychlospojka pro vysokotlakou hadici (strana čerpadla)
28. Koš filtru vstupní vody
29. Filtr vstupní vody
30. Těsnění
31. Přepínač studené / teplé vody
32. Pěnicí tryska
33. Regulační zařízení nasávání čistícího prostředku
34. Nádobka na čistící prostředek
35. Přívodní hadici (není součástí dodávky)
36. Odpojovač pro vodovodní síť typu **BA** (není součástí dodávky)
37. Ovládací panel

VÝZNAM POUŽITÝCH GRAFICKÝCH SYMBOLŮ

	Poloha "0" (vypnuto) hlavního vypínače (1).
	Poloha "1" (zapnuto) hlavního vypínače (1).
	Hlavní vypínač.
	Přepínač studené / teplé vody

BEZPEČNOSTNÍ ZAŘÍZENÍ

• Tepelná ochrana.

Zařízení, který vypne čistič v případě přehřátí / přílišného odběru elektrického proudu. V případě zásahu postupujte následovně.

- uveďte hlavní vypínač (1) do polohy "0" a vytáhněte elektrickou zástrčku ze zásuvky;
- stiskněte páčku (23) hydro pistole pro případné odstranění zbylého tlaku;
- vyčkejte 10÷15 minut, aby mohlo dojít k vychlazení čističe;
- zkontrolujte, jestli byla dodržena nařízení pro připojení zařízení k napájecímu vedení (viz **NÁVOD K POUŽÍVÁNÍ - BEZPEČNOSTNÍ NAŘÍZENÍ**), se zvláštním ohledem na použitý prodlužovací kabel;
- zasuněte zástrčku do zásuvky a zopakujte spouštěcí postup popsany v odstavci "PROVOZ".

• **Pojistný ventil.**

Přetlakový pojistný ventil, vhodně nakalibrováný, který uvolňuje přetlak v případě, že je zjištěna závada v systému regulace tlaku.

• **Bezpečnostní zařízení kotle.**

Zařízení, které zastaví provoz hořáku v případě, že v hydraulickém okruhu dojde k přehřátí v důsledku abnormality v systému regulace teploty.

• **Regulační/omezující ventil tlaku.**

Ventil, vhodně nastavený výrobcem, který umožňuje regulovat pracovní tlak (činnost vyhrazená **Specializovanému Technikovi**) a zajišťuje návrat čerpané kapaliny zpět do čerpadla, díky čemuž nemůže dojít ke vzniku nebezpečného tlaku při zavření hydro pistole nebo při pokusu o nastavení tlaku, který překračuje maximální přípustnou hodnotu.

• **Blokovací zařízení páčky hydro pistole.**

Pojistka (24), která umožňuje zablokovat páčku (23) hydro pistole (18) v zavřené poloze, což znemožňuje její náhodné spuštění (**Obr. 5, poloha C**).

STANDARDNÍ VYBAVENÍ

Ujistěte se, že balení zakoupeného výrobku obsahuje následující součásti:

- vysokotlaký čistič;
- vysokotlaká hadice s rychlospojkou;
- hydro pistole;
- nástavec;
- souprava koncovek na sání;
- filtr vstupní vody;
- pěnicí tryska;
- návod k používání - bezpečnostní nařízení;
- návod k používání - používání a údržba;
- prohlášení o shodě;
- záruční list;
- servisní knížka;
- jehla pro čištění trysky.

V případě problémů se obraťte na prodejce nebo na autorizované servisní středisko.

VOLITELNÉ PŘÍSLUŠENSTVÍ

Standardní vybavení vysokotlakého čističe je možné doplnit následující řadou příslušenství:

- navíječ hadice;
- hydro pistole s regulátorem tlaku;
- zařízení proti vodnímu kameni se zrychlením iontů;
- pískovací tryska: vhodná pro leštění povrchů a odstraňování rzi, nátěru, inkrustací atd.;
- sonda pro čištění trubek: vhodná pro čištění trubek a potrubí;
- rotační tryska: vhodná pro odstraňování velké a staré špíny;
- různé typy trysek.
- odpojovač přívodu vody: navržený pro splnění požadavků platných právních předpisů upravujících připojení do vodovodní sítě pitné vody;
- rotační hydrokartáč: určený pro jemné, ale účinné čištění velkých povrchů (např. karosérie vozidel).

INSTALACE - MONTÁŽ PŘÍSLUŠENSTVÍ

- Připojte přípojku k rychlospojce (27) hadice (26) na přípojce pro odvod vody (5) a řádně utáhněte objímku. **Operace H, Obr. 7.**
- Našroubujte přípojku pro vysokotlakou hadici (25) na závit hydropistole (17) a řádně utáhněte dvěma jednostrannými klíči 17/22 mm (nejsou součástí dodávky). **Operace G, Obr. 7.**
- Nasadte filtr (29) a těsnění (30) do koš (28); přišroubujte koš (28) ke spojovacímu kusu (4). **Operace I, Obr. 8.**

PROVOZ - PŘÍPRAVNÉ OPERACE

- Položte držák navijáče kabelu (7) na plechovou destičku rukojeti (3) a upevněte ho pomocí závitorežného šroubu (10). **Operace A, Obr. 1.**
- Zasuňte rukojeť (3) do ocelových trubek vyčnívajících ze zařízení a upevněte ji pomocí dodané sady: utáhněte závitová kolečka (11) na maticích v místech uložení na rukojeti. **Operace B, Obr. 1.**
- Přeneste čistič do pracovního místa pomocí rukojeti (5)
- Zcela rozviňte vysokotlakou hadici (26).
- Prostřednictvím rychlospojky (typ GARDENA® nebo obdobný) upevněte ke koši filtru přívodní vody (28) přívodní hadici (35) s vnitřním průměrem 13 mm/0,51 in. **Operace I, Obr. 8.**
- Přívodní hadici vody připojte ke kohoutku.
- Otevřete kohoutek pro přívod vody (v případě připojení k vodovodní síti je povinné použít odpojovač přívodu vody (36): pro jeho použití odkazujeme na příslušný návod k používání) a zkontrolujte, jestli z něho nekape voda (nebo zasuňte nasávací hadici do sací nádrže).
- Ověřte, zda je hlavní vypínač (1) v poloze "0", a zasuňte zástrčku. **Operace D, Obr. 4.**
- Hlavní vypínač (1) přestavte do polohy "I"
- Stiskněte páčku (23) hydropistole a počkejte, dokud nezačne vytékat souvislý proud vody.
- Uvedte hlavní vypínač (1) do polohy "0", připojte k hydropistolí (18) nástavec (19) a řádně utáhněte. **Operace F, Obr. 7.**

STANDARDNÍ PROVOZ BEZ OHŘEVU VODY (S VYSOKÝM TLAKEM)

- Zkontrolujte, jestli je přepínač teplé vody (31) v poloze "0".
- Zapněte čistič tak, že uvedete hlavní vypínač (1) do polohy "I".
- Stiskněte páčku (23) hydropistole a zkontrolujte, jestli voda stříká rovnoměrně a nekape.
- Vodní čistič je nastavený pro provoz při maximálním povoleném tlaku. Jestliže ho potřebujete použít při nižších hodnotách tlaku, obraťte se na **Specializovaného Technika**, které provede nové nastavení omezujícího/regulačního ventilu tlaku.

STANDARDNÍ PROVOZ S OHŘEVEM VODY (S VYSOKÝM TLAKEM)

- Zkontrolujte, jestli je přepínač teplé vody (31) v poloze "0".
- Odšroubujte zátku (8) a nádrž (maximální objem 4 l/1,06 USgal) naplňte motorovou naftou, dejte pozor, aby kapalina nepřetekla (doporučuje se použít nálevku vhodnou k tomuto účelu), poté zátku opět zašroubujte.
- Zapněte čistič tak, že uvedete hlavní vypínač (1) do polohy "I".
- Stiskněte přepínač teplé vody (31) jeho uvedením do polohy "I".
- Stiskněte páčku (23) hydropistole a zkontrolujte, jestli voda stříká rovnoměrně a nekape.
- Vodní čistič je nastavený pro provoz při maximálním povoleném tlaku. Jestliže ho potřebujete použít při nižších hodnotách tlaku, obraťte se na **Specializovaného Technika**, které provede nové nastavení omezujícího/regulačního ventilu tlaku.
- V případě nedostatku nafty se hořák zastaví.
- Hořák se zapne po uplynutí asi tří sekund od otevření hydropistole a přeruší svůj provoz, když se zavře hydropistole nebo po dosažení maximální přípustné teploty.
- Pokud chcete přejít z provozu s teplou vodou na provoz se studenou vodou, otočte přepínač teplé vody (31) do polohy "0".

PROVOZ S ČISTIČÍM PROSTŘEDKEM

Doporučené čisticí prostředky jsou biodegradabilní (nad 90%).

Ohledně způsobu použití čisticího prostředku odkazujeme na štítek na jeho obalu.

- Naplňte nádobku (34) zvoleným čisticím prostředkem.
- Seřídte kapacitu sání čisticího prostředku podle následujících pokynů:
 - Vytáhněte tyčinku (33) z trysky (32).
 - Nastavte tak, aby zoubek **E** tyčinky (33) odpovídal jednomu z čísel uvedených uvnitř trysky (32) (1: minimální nasávání, 6: maximální nasávání).
 - Znovu zasuňte tyčinku (33) do trysky (32).
- Zasuňte nádobku (34) do pěnovací trysky (32).
- Otočte hlavní vypínač (1) do polohy "**0**" a připojte trysku (32) k hydropistoli (18).
- Spusťte vysokotlaký čistič otočením hlavního vypínače (1) do polohy "**1**" a aktivujte páčku (23) (sání a míchání probíhají automaticky při průtoku vody).

PŘERUŠENÍ PROVOZU - TOTAL STOP

- Uvolněním páky (23) hydropistole se přeruší přívod tlakové vody a čistič přejde do režimu obtoku a okamžitě se vypne.
- Jeho normální provoz se obnoví opětovným stisknutím páčky pistole.



POZOR

- *Jestliže potřebujete přerušit přívod vysokotlaké kapaliny a položit hydropistoli bez zastavení strojního zařízení, aktivujte pojistku páčky hydropistole (24). **Operace C, Obr. 5.***

ZASTAVENÍ

- Vysokotlaký čistič spusťte na pár minut bez ohřevu vody.
- Zavřete kohoutek pro přívod vody (nebo vytáhněte nasávací hadici z nádrže).
- Vypusťte z čističe vodu tak, že ho necháte v provozu několik sekund se stisknutou páčkou (23) hydropistole.
- Uvedte hlavní vypínač (1) do polohy "**0**".
- Vytáhněte zástrčku ze zásuvky.
- Případně odstraňte z vysokotlaké hadice (26) zbylý tlak tak, že stisknete na několik sekund páčku (23) hydropistole.
- Počkejte na vychlazení hydropistole.

UVEDENÍ DO KLIDU

- Opatrně naviňte vysokotlakou hadici (26) a vyhněte se ohybům; u verze bez navíječe hadice ji uložte tak, abyste ji nepoškodili.
- Opatrně naviňte napájecí kabel (6) a pověste jej na držák (7).
- Pečlivě čistič uložte na suché a čisté místo a dávejte pozor, abyste nepoškodili napájecí kabel a vysokotlakou hadici.

BĚŽNÁ ÚDRŽBA

Proveďte operace popsané v odstavci „ZASTAVENÍ“ a řiďte se údaji uvedenými v následující tabulce

INTERVAL PRO PROVEDENÍ ÚDRŽBY	ÚKON
Při každém použití	<ul style="list-style-type: none"> • Kontrola napájecího kabelu, vysokotlaké hadice, spojek, hydro pistole a nástavce. Jestliže je poškozen jeden nebo více komponentů, v žádném případě čistič nepoužívejte a ihned se obraťte na Specializovaného Technika.
Týdně	<ul style="list-style-type: none"> • Zkontrolujte a případně vyčistěte filtr vstupní vody (29). Odšroubujte koš (28) a vytáhněte filtr (29) ze spojovacího kusu (4). Pro čištění filtru je běžně dostatečné ho opláchnout pod proudem tekoucí vody nebo ho profouknout stlačeným vzduchem. V případě velkého zašpinění použijte prostředek na odstranění vodního kamene. Nebo filtr vyměňte pomocí náhradního dílu, který zakoupíte u Specializovaného Technika. Provedením výše uvedeného postupu v opačném pořadí filtru znovu namontujte.
Měsíčně	<ul style="list-style-type: none"> • Čištění trysky. Pro čištění trysky běžně stačí protáhnout otvorem trysky dodanou jehlu (22). Jestliže výsledky nebudou uspokojivé, vyměňte trysku pomocí náhradního dílu, který si zakoupíte u Specializovaného Technika. Trysku můžete vyměnit pomocí klíče 14 mm/0,55 in (není součástí dodávky).

MIMOŘÁDNÁ ÚDRŽBA

Mimořádnou údržbu může provádět pouze **Specializovaný Technik** podle údajů uvedených v následující tabulce (indikativní údaje).

INTERVAL PRO PROVEDENÍ ÚDRŽBY	ÚKON
Každých 100 hodin	<ul style="list-style-type: none"> • Kontrola hydraulického okruhu (vody) čerpadla. • Kontrola upevnění čerpadla. • Nastavení elektrod. • Kontrola/doplnění oleje čerpadla.
Každých 300 hodin	<ul style="list-style-type: none"> • Čištění naftové trysky. • Kontrola/výměna naftového filtru. • Kontrola/výměna vodního filtru.
Každých 300 hodin	<ul style="list-style-type: none"> • Výměna oleje čerpadla. • Výměna elektrod. • Výměna naftové trysky. • Kontrola ventilů na sací/výtlačné straně čerpadla.
	<ul style="list-style-type: none"> • Kontrola utažení šroubů čerpadla. • Kontrola regulačního ventilu čerpadla. • Čištění kotle. • Odstranění vodního kamene z hadu. • Kontrola bezpečnostních zařízení.

PROBLÉMY, PŘÍČINY A ŘEŠENÍ

PROBLÉMY	PŘÍČINY	ŘEŠENÍ
V případě uvedení vypínače (1) do polohy "I", nedojde ke spuštění čističe.	Zásah ochranného zařízení rozvodné sítě, do které je zapojen vysokotlaký čistič (pojistka, diferenciální jistič atd.).	Zprovozněte ochranné zařízení. V PŘÍPADĚ NOVÉHO ZÁSAHU OCHRANNÉHO ZAŘÍZENÍ ČISTIČ NEPOUŽÍVEJTE A OBRÁŤTE SE NA SPECIALIZOVANÉHO TECHNIKA.
	Nesprávně zasunutá zástrčka.	Odpojte zástrčku a řádně ji zasuňte.

(pokračuje na následující stránce)

PROBLÉMY	PŘÍČINY	ŘEŠENÍ
Čistič velmi vibruje a je hlučný.	Filtr vstupní vody (29) je ucpaný.	Řiďte se pokyny uvedenými v odstavci "BĚŽNÁ ÚDRŽBA".
	Sání vzduchu.	Zkontrolujte neporušenost sacího okruhu.
	Nedostatečný přívod vody nebo nasávání vody z přílišné hloubky.	Zkontrolujte celkové otevření kohoutku a průtok vody ve vodovodní síti nebo sací výšku; vše musí odpovídat údajům uvedeným v odstavci "CHARAKTERISTIKA A TECHNICKÉ ÚDAJE".
Čistič nedosáhne maximálního tlaku.	Tryska je opotřebovaná.	Vyměňte trysku podle pokynů uvedených v odstavci "BĚŽNÁ ÚDRŽBA".
	Nedostatečný přívod vody nebo nasávání vody z přílišné hloubky.	Zkontrolujte celkové otevření kohoutku a průtok vody ve vodovodní síti nebo sací výšku; vše musí odpovídat údajům uvedeným v odstavci "CHARAKTERISTIKA A TECHNICKÉ ÚDAJE".
	Funkční porucha odpojovače sítě.	Nahlédněte do příslušného návodu.
Nedostatečné nasávání čisticího prostředku.	Regulační zařízení nasávání čisticího prostředku (33) není správně nastaveno.	Postupujte podle pokynů uvedených v odstavci "PROVOZ S ČISTÍCÍM PROSTŘEDKEM".
	Nádobka na čisticí prostředek je prázdná.	Doplňte prostředek.
	Použitý prostředek je příliš viskózní.	Použijte prostředek doporučený výrobcem a dodržujte poměry ředění uvedené na štítku.
Z trysky neteče žádná voda nebo průtok je nízký.	Chybí voda.	Zkontrolujte, jestli je vodovodní kohoutek zcela otevřený nebo jestli může nasávací hadice nasávat vodu.
	Přílišná sací výška	Zkontrolujte, jestli sací výška odpovídá tomu, co je uvedené v odstavci "CHARAKTERISTIKA A TECHNICKÉ ÚDAJE".
	Ucpaná vodní tryska	Vyčistěte a/nebo vyměňte trysku podle pokynů uvedených v odstavci "BĚŽNÁ ÚDRŽBA".
	Funkční porucha odpojovače sítě.	Nahlédněte do příslušného návodu.
Prosakování vody pod vysokotlakým čističem.	Zásah pojistného ventilu.	V PŘÍPADĚ NOVÉHO ZÁSAHU OCHRANNÉHO ZAŘÍZENÍ ČISTIČ NEPOUŽÍVEJTE A OBRAŤTE SE NA SPECIALIZOVANÉHO TECHNIKA.

(pokračuje na následující stránce)

PROBLÉMY	PŘÍČINY	ŘEŠENÍ
Vysokotlaký čistič se během provozu zastaví.	Zásah ochranného zařízení rozvodné sítě, do které je zapojen vysokotlaký čistič (pojistka, diferenciální jistič atd.).	Zprovozněte ochranné zařízení. V PŘÍPADĚ NOVÉHO ZÁSAHU OCHRANNÉHO ZAŘÍZENÍ ČISTIČ NEPOUŽÍVEJTE A OBRAŤTE SE NA SPECIALIZOVANÉHO TECHNIKA.
	Zásah ampérmetrického ochranného zařízení nebo teplotní pojistky.	Řiďte se pokyny uvedenými v odstavci "BEZPEČNOSTNÍ ZAŘÍZENÍ" .
Čistič se spustí spontánně bez ohledu na stav Total Stop .	Úniky a/nebo kapání vody v přírodním okruhu.	Zkontrolujte neporušenost přírodního okruhu.
Otočením hlavního vypínače (1) do polohy "I" motor začte hučet, ale nespustí se.	Nevhodný elektrický rozvod a/ nebo prodlužovací kabel.	Zkontrolujte, jestli byla dodržena nařízení pro připojení zařízení k napájecímu vedení (viz NÁVOD K POUŽÍVÁNÍ - BEZPEČNOSTNÍ NAŘÍZENÍ), se zvláštním ohledem na použitý prodlužovací kabel.
Vysokotlaký čistič nedodává horkou vodu.	Nedostatečná hladina nafty v nádrži.	Doplňte naftu.
	Naftový filtr je zanesený.	Řiďte se pokyny uvedenými v odstavci "MIMORÁDNÁ ÚDRŽBA" .
	Zásah bezpečnostního termostatu kotle.	Vysokotlaký čistič ochlazujte několik minut, aby byl umožněn reset zařízení. V PŘÍPADĚ NOVÉHO ZÁSAHU OCHRANNÉHO ZAŘÍZENÍ ČISTIČ NEPOUŽÍVEJTE A OBRAŤTE SE NA SPECIALIZOVANÉHO TECHNIKA.



ХАРАКТЕРИСТИКИ И ТЕХНИЧЕСКИЕ ДАННЫЕ

		PW 250 HC - IP 2500 HS	
ЭЛЕКТРИЧЕСКОЕ СОЕДИНЕНИЕ			
Сеть питания		230V 1~ 50 Hz	
Поглощаемая мощность	(W)	2300	
Предохранитель		16 A	
ГИДРАВЛИЧЕСКОЕ ПОДКЛЮЧЕНИЕ			
Максимальная температура воды питания	(°C - °F)	40 - 104	
Минимальная температура воды питания	(°C - °F)	5 - 41	
Минимальный расход воды питания	(l/min - USgpm)	12 - 3,2	
Максимальное давление воды питания	(bar - psi)	8 - 116	
Максимальная глубина наполнения	(m - ft)	0 - 0	
ЭКСПЛУАТАЦИОННЫЕ ХАРАКТЕРИСТИКИ			
Максимальный расход	(l/min - USgpm)	8 - 2,1	
Номинальный расход	(l/min - USgpm)	6,6 - 1,7	
Максимальное давление	(bar - psi)	150 - 2175	
Номинальное давление	(bar - psi)	110 - 1595	
Максимальная температура воды на выходе	(°C - °F)	90 - 194	
Максимальная сила реакции на водном пистолете	(N)	16,5	
Уровень шумового давления - Допуск	(dB(A))	80 - 0,7 ⁽¹⁾	
Уровень мощности шума	(dB(A))	96 ⁽¹⁾	
Вибрация рука-плечо оператора - Допуск	(m/s ²)	1,73 - 0,24 ⁽¹⁾	
МАСЛО НАСОСА		ENI MULTITECHTHT ⁽²⁾	
МАССА И ГАБАРИТЫ			
Длина x ширина x высота	(mm - in)	580 x 440 x 930 - 22,8 x 17,3 x 36,6	
Масса	(kg - lb)	43 - 95	
Топливный бак	(l - USgal)	4 - 1,06	
Флакон моющего средства	(l - USgal)	0,35 - 0,09	

⁽¹⁾ Измерения выполнены в соответствии с EN 60335-2-79.

⁽²⁾ См. также таблицу соответствующих масел.

Характеристики и параметры являются приблизительными. Производитель сохраняет за собой право на внесение в аппарат любых, необходимых по его мнению, изменений.

Соответствующие масла ENI MULTITECH THT:





Mobil Mobilfluid 424	Mobil Mobilfluid 426	Petronas Arbor MTF Special 10W-30
Shell Spirax S4 TXM	Total Dynatrans MPV	Elf Tractelf BF16
Castrol Agri Trans Plus 80W	Chevron Textran THD Premium	Q8 Roloil Multivariax 35 HP

ОБОЗНАЧЕНИЕ КОМПОНЕНТОВ

См. **рисунки с 1 до 8.**

1. Главный выключатель
2. Дымоход
3. Ручка для перевозки и перемещения
4. Штуцер входа воды
5. Штуцер выхода воды
6. Шнур электропитания
7. Подвеска для кабеля
8. Колпачок топливного бака
9. Захват рукоятки
10. Винт крепления суппорта наматывателя кабеля
11. Маховик для закрепления рукоятки
12. Предупреждающая этикетка "Перед использованием оборудования необходимо прочитать данные инструкции"
13. Предупреждающая этикетка "Очень горячая поверхность. Не прикасайтесь"
14. Предупреждающая этикетка "Не направляйте струи в сторону людей, животных, электрооборудования под напряжением или в сторону самого оборудования"
15. Предупреждающая этикетка "Оборудование не может соединяться напрямую с водопроводной сетью питьевой воды"
16. Табличка идентификации. Указывает серийный номер, гарантируемую величину звуковой мощности (в соответствии с Директивой 2000/14/CE) и основные технические характеристики
17. Соединение водного пистолета G3/8" M
18. Гидропистолет
19. Струйная трубка
20. Головка держателя форсунки
21. Профессиональная форсунка с нерегулируемой струей
22. Игла для чистки форсунки
23. Рычаг гидропистолета
24. Предохранительный фиксатор рычага гидропистолета
25. Соединение для шланга высокого давления G3/8" F (сторона водного пистолета)
26. Шланг высокого давления
27. Быстрое соединение для шланга высокого давления (сторона насоса)
28. стакан фильтра входа воды
29. Фильтр входа воды
30. Прокладка
31. Переключатель холодной/горячей воды
32. Наконечник для пенообразования
33. Устройство регулирования всасывания моющего средства
34. Флакон моющего средства
35. Трубка подачи (не в комплекте)
36. Разъединитель водопроводной сети типа **BA** (не в комплекте)
37. Щит управления

ЗНАЧЕНИЕ ИСПОЛЪЗУЕМЫХ ГРАФИЧЕСКИХ СИМВОЛОВ

	Позиция "0" (выключено) главного выключателя (1).
	Позиция "1" (включено) главного выключателя (1).
	Главный выключатель.
	Переключатель холодной/горячей воды

ПРЕДОХРАНИТЕЛЬНЫЕ УСТРОЙСТВА

• Температурная защита.

Устройство, останавливающее работу гидроочистителя в случае перегрева и/или повышенного потребления тока.

В случае срабатывания, нужно действовать, как указано далее:

- установить главный выключатель (1) в положение “0” и вынуть штеккер из розетки;
- нажать рычаг (23) гидропистолета для выпуска оставшегося давления;
- обождать 10-15 минут для охлаждения аппарата;
- проверить соблюдение правил подсоединения к электролинии (см. **ИНСТРУКЦИИ – МЕРЫ БЕЗОПАСНОСТИ**), обратив особое внимание на используемый удлинитель;
- вставить штеккер в розетку и повторить процедуру запуска, описанную в одном из абзацев главы “РАБОТА”.

• Предохранительный клапан.

Специально калиброванный клапан максимального давления, выпускающий лишнее давление в случае возникновения неисправностей в системе регулировки давления.

• Устройство безопасности котла.

Устройство, останавливающее работу горелки в случае перегрева гидравлической системы вследствие неисправности системы регулировки температуры.

• Клапан ограничения/регулировки давления.

Клапан, правильно настроенный Производителем, позволяет регулировать рабочее давление (работа выполняется **Специализированным Техником**) и позволяет перекачиваемой жидкости поступать назад к всасыванию насоса, не давая создаваться опасному давлению, при закрытии гидропистолета или если делаются попытки задать значения давления выше максимально допустимых величин.

• Устройство блокировки рычага гидропистолета.

Предохранительный фиксатор (24), позволяющий заблокировать рычаг (23) гидропистолета (18) в закрытом положении, предотвращая тем самым его случайное срабатывание (**Рис. 5, положение С**).

СТАНДАРТНОЕ ОСНАЩЕНИЕ

Удостоверьтесь, что в упаковке приобретенного изделия присутствуют следующие элементы:

- гидроочиститель высокого давления;
- нагнетательный шланг высокого давления с быстрым соединением;
- гидропистолет;
- струйная трубка;
- комплект всасывающего соединения;
- Фильтр входа воды;
- Наконечник для пенообразования;
- инструкция – меры безопасности;
- инструкция – эксплуатация и техобслуживание;
- декларация соответствия;
- гарантийный талон;
- брошюра с указанием адресов сервисных центров;
- игла для чистки форсунки.

В случае проблем, обращайтесь к продавцу или в авторизованный сервисный центр.

ОПЦИОННОЕ ОСНАЩЕНИЕ

Вы можете дополнить стандартное оснащение очистного аппарата следующей гаммой аксессуаров:

- наматыватель шланга;
- гидропистолет с регулятором давления;
- устройство для защиты от известковых отложений и ионного ускорения;
- пескоструйная насадка: предназначена для полировки поверхностей, удаления ржавчины, краски, отложений и.т.д.;
- зонд для прочистки труб: предназначен для прочистки засоренных труб;

- насадка с вращающейся форсункой: предназначена для удаления устойчивых загрязнений;
- насадки и форсунки различных типов.
- гидравлический разъединитель: спроектирован с учетом норм, действующих в вопросах подсоединения к водопроводной сети питьевой воды;
- ротационная гидрощетка: предназначена для более деликатной, но эффективной очистки больших поверхностей, таких, как, например, кузов автомобиля;

УСТАНОВКА – МОНТАЖ ВСПОМОГАТЕЛЬНОГО ОБОРУДОВАНИЯ

- Подсоедините быстрое соединение (27) шланга (26) к штуцеру выхода воды (5) и вручную зажмите кольцо до упора. **Операция H Рис. 7.**
- Привинтите штуцер (25) шланга высокого давления к резьбе гидропистолета (17) и зажмите его до упора с помощью двух жестких ключей 17/22 мм (не входят в комплект). **Операция G Рис. 7.**
- Вставьте фильтр (29) и прокладку (30) в корпус фильтра (28); привинтите корпус фильтра (28) к фитингу (4). **Операция I Рис. 8.**

РАБОТА - ПРЕДВАРИТЕЛЬНЫЕ ОПЕРАЦИИ

- Поместите суппорт наматывателя кабеля (7) на листовую пластину рукоятки (3) и прикрепите при помощи саморезующего винта (10). **Операция A Рис. 1.**
- Вставьте ручку (3) в стальные трубы, выступающие из машины, и прикрепите при помощи поставляемого с оборудованием комплекта: установите и зафиксируйте резьбовые маховики (11) на гайки, находящиеся в гнездах, расположенных на ручке. **Операция B Рис. 1.**
- Поместите моющий аппарат в рабочее положение, передвигайте его при помощи ручки (3).
- Полностью разверните шланг высокого давления (26).
- С помощью быстроразъемного соединения (типа GARDENA® или аналогичного) прикрепите подающую трубку (35) с внутренним диаметром 13 мм/0,51 in к корпусу фильтра для впуска воды (28). **Операция I Рис. 8.**
- Подсоедините шланг подачи воды к крану.
- Откройте кран подачи воды (в случае соединения с водопроводной сетью питьевой воды необходимо использовать гидравлический разъединитель (36): его использование см. в соответствующем руководстве по эксплуатации), проверив отсутствие капель (или введите шланг всасывания в резервуар наполнения).
- Убедитесь в том, что главный выключатель (1) находится в положении “0” и вставьте штеккер в розетку. **Операция D Рис. 4.**
- Переведите главный выключатель (1) в положение “I”.
- Нажмите на рычаг (23) гидропистолета и дождитесь выхода непрерывной водной струи.
- Переведите главный выключатель (1) в положение “0” и подсоедините к гидропистолету (18) струйную трубку (19), зажав ее до упора. **Операция F Рис. 7.**

RUS
UA

СТАНДАРТНАЯ РАБОТА БЕЗ НАГРЕВА ВОДЫ (ПРИ ВЫСОКОМ ДАВЛЕНИИ)

- Убедитесь, что переключатель горячей воды (31) находится в положении “0”.
- вновь включите чистящий аппарат, переведя главный выключатель (1) в положение “I”.
- Нажмите на рычаг (23) гидропистолета для проверки однородности выходящей из форсунки струи и отсутствия капель.
- Гидроочиститель настроен для работы при максимально допустимом давлении, если необходимо использовать более низкие значения давления, следует обратиться к **Специализированному Технику**, который восстановит настройку клапана ограничения/регулирования давления.

СТАНДАРТНАЯ РАБОТА С НАГРЕВОМ ВОДЫ (ПРИ ВЫСОКОМ ДАВЛЕНИИ)

- Убедитесь, что переключатель горячей воды (31) находится в положении “0”.
- Откройте колпачок (8) и, стараясь не перелить жидкость через край (рекомендуется использовать предназначенную исключительно для этой цели воронку), заполните бак (максимальный объем 4 л/1,06 галлонов США) автомобильным газойлем; закрутите колпачок.

- Вновь включите чистящий аппарат, переведя главный выключатель (1) в положение **"I"**.
- Установите переключатель горячей воды (31) в положение **"I"**.
- Нажмите на рычаг (23) гидропистолета для проверки однородности выходящей из форсунки струи и отсутствия капель.
- Гидроочиститель настроен для работы при максимально допустимом давлении, если необходимо использовать более низкие значения давления, следует обратиться к **Специализированному Технику**, который восстановит настройку клапана ограничения/регулирования давления.
- В случае недостатка топлива, горелка остановится.
- Горелка начинает работать примерно через три секунды после открытия гидропушки и прерывает свою работу при закрытии гидропушки или при достижении максимально допустимой температуры.
- Если вы хотите прервать работу с горячей водой, перейдя на холодную воду, установите переключатель горячей воды (31) в положение **"0"**.

РАБОТА С ЧИСТЯЩИМ СРЕДСТВОМ

Рекомендуемые Производителем чистящие средства биоразлагаются более чем на 90 %.

Способ его использования указывается на этикетке упаковки моющего средства.

- Наполните флакон (34) нужным моющим средством.
- Отрегулируйте объем моющего средства следующим образом:
 - отсоедините устройство всасывания (33) от наконечника (32);
 - дайте совпасть зубцу **E** устройства всасывания (33) с одним из номеров наконечника (32) (1: минимальное всасывание, 6: максимальное всасывание);
 - повторно вставьте устройство всасывания (33) в наконечник (32).
- Соедините флакон (34) с наконечником подачи пены (32).
- Установите главный выключатель (1) в положение **"0"** и соедините наконечник (32) с водным пистолетом (18).
- Включите моющий аппарат, установив главный выключатель (1) в положение **"I"** и нажмите на рычаг (23) (всасывание и смешивание выполняются автоматически при прохождении воды).

ПРЕРЫВАНИЕ РАБОТЫ – TOTAL STOP

- Отпустив рычаг (23) гидропистолета, прерывается подача струи высокого давления и гидроочиститель переходит в режим байпас, немедленно выключаясь.
- Аппарат возобновит нормальную работу после следующего нажатия на рычаг гидропистолета.



ВНИМАНИЕ

- Если вы должны прервать подачу струи высокого давления и положить водный пистолет, нужно установить ручку блокировки (24). **Операция С на Рис. 5.**

ВЫКЛЮЧЕНИЕ

- Включите аппарат на несколько минут без нагрева.
- Полностью закройте кран подачи воды (или вынуть шланг всасывания из резервуара наполнения).
- Выпустите всю воду из аппарата, используя его в течение нескольких секунд с нажатым рычагом (23) гидропистолета.
- Установите главный выключатель (1) в положении **"0"**.
- Выньте вилку из розетки электроток.
- Выведите возможно оставшееся в шланге высокого давления (26) остаточное давление, держа нажатым в течение нескольких секунд рычаг (23) гидропистолета.
- Дождитесь охлаждения очистного аппарата.

ПОДГОТОВКА К ХРАНЕНИЮ

- Намотайте шланг высокого давления (26) действуя с осторожностью, чтобы избежать перегибов; у модели без наматывателя шланга аккуратно поместите его на место, избегая повреждений.
- Тщательно намотайте электрический кабель питания (6), и повесьте его на подвеску (7).

- Осторожно поставьте аппарат в сухое и чистое место, не допуская повреждения шнура питания и шланга высокого давления.

ПОВСЕДНЕВНОЕ ТЕХНИЧЕСКОЕ ОБСЛУЖИВАНИЕ

Выполните операции, описанные в разделе “**ВЫКЛЮЧЕНИЕ**”, соблюдая нижеприведенную таблицу.

ЧАСТОТА ВЫПОЛНЕНИЯ ОБСЛУЖИВАНИЯ	ОПЕРАЦИЯ
После каждого использования	<ul style="list-style-type: none"> • Проверка шнура питания, шланга высокого давления, соединений, гидropистолета, струйной трубки. В случае выявления повреждения одной или нескольких деталей, запрещается дальнейшее использование аппарата и необходимо обратиться к Специализированному Технику.
Еженедельно	<ul style="list-style-type: none"> • Проверка и возможная чистка фильтра входа воды (29). Открутите корпус (28) и снимите фильтр (29) с фитинга (4). Для очистки обычно достаточно провести фильтром под струей проточной воды или продуть сжатым воздухом. В наиболее сложных случаях нужно использовать средство от известковых отложений или заменить его, обратившись за покупкой запчастей к Специализированному Технику. Вновь установите фильтр, действуя в обратной последовательности по сравнению с описанной выше.
Ежемесячно	<ul style="list-style-type: none"> • Чистка форсунки. Для чистки обычно достаточно прочистить отверстие форсунки входящей в комплект специальной иглой (22). Если не удается добиться удовлетворительных результатов, заменить деталь, обратившись за покупкой запчастей к Специализированному Технику. Для замены форсунки необходимо использовать ключ 14 мм/0,55 дюймов (не входит в комплект).

RUS
UA

ВНЕПЛАНОВОЕ ТЕХОБСЛУЖИВАНИЕ

Внеплановое техобслуживание должно выполняться только **Специализированным Персоналом**, следуя нижеприведенной таблице (ориентировочные данные):

ЧАСТОТА ВЫПОЛНЕНИЯ ТЕХОБСЛУЖИВАНИЯ	ОПЕРАЦИЯ
Каждые 100 часов	<ul style="list-style-type: none"> • Проверка гидравлической системы (воды) насоса. • Проверка креплений насоса. • Регулировка электродов. • Контроль/восстановление уровня масла насоса. • Чистка топливной форсунки. • Проверка/замена топливного фильтра. • Проверка/замена водного фильтра.
Каждые 300 часов	<ul style="list-style-type: none"> • Замена масла в насосе. • Замена электродов. • Замена топливной форсунки. • Проверка всасывающих/нагнетательных клапанов насоса. • Проверка зажима винтов насоса. • Проверка регулировочного клапана насоса. • Чистка котла. • Удаление накипи со змеевика. • Проверка предохранительных устройств.

ПРОБЛЕМЫ, ПРИЧИНЫ И РЕШЕНИЯ

ПРОБЛЕМЫ	ПРИЧИНЫ	РЕШЕНИЯ
При переводе выключателя (1) в положение "I", аппарат не включается.	Срабатывает защитное устройство системы, к которой подсоединен аппарат (предохранитель, дифференциальный выключатель и т.д.).	Восстановить нормальную работу защитного устройства. В СЛУЧАЕ ПОВТОРНОГО ЕГО СРАБАТЫВАНИЯ, НЕ ПОЛЬЗУЙТЕСЬ АППАРАТОМ И ОБРАТИТЕСЬ К СПЕЦИАЛИЗИРОВАННОМУ ТЕХНИКУ.
	Не правильно вставлен штеккер в розетку.	Выньте штеккер из розетки и вставьте его правильно.
Аппарат сильно вибрирует и шумит.	Загрязнение фильтра входа воды (29).	Следуйте инструкциям, приведенным в разделе "ПОВСЕДНЕВНОЕ ТЕХНИЧЕСКОЕ ОБСЛУЖИВАНИЕ" .
	Аспирация воздуха.	Проверьте целостность контура всасывания.
	Недостаточная подача воды или избыточная глубина закачивания	Проверьте, что кран полностью открыт и что расход водопроводной сети или глубина накачивания соответствуют указаниям в параграфе "ХАРАКТЕРИСТИКИ И ТЕХНИЧЕСКИЕ ПАРАМЕТРЫ" .
Аппарат не достигает максимального давления.	Износ форсунки.	Замените форсунку, следуя инструкциям раздела "ПОВСЕДНЕВНОЕ ТЕХНИЧЕСКОЕ ОБСЛУЖИВАНИЕ" .
	Недостаточная подача воды или избыточная глубина закачивания	Убедитесь в том, что кран полностью открыт и напор гидросети или глубина погружения соответствуют показателям, приведенным в разделе "ТЕХНИЧЕСКИЕ ХАРАКТЕРИСТИКИ И ДАННЫЕ" .
	Аномальная работа устройства разъединителя водопроводной сети.	См. в соответствующем руководстве.
Недостаточное всасывание чистящего средства.	Устройство регулирования всасывания моющего средства (33) неправильно настроено.	Выполняйте указания, приведенные в параграфе "РАБОТА С МОЮЩИМ СРЕДСТВОМ" .
	Нет моющего средства во флаконе.	Добавьте моющее средство
	Слишком вязкое чистящее средство.	Используйте рекомендуемое Производителем моющее средство, соблюдая указанные на табличке пропорции его разбавления.

(продолжается на следующей странице)

ПРОБЛЕМЫ	ПРИЧИНЫ	РЕШЕНИЯ
Из форсунки не выходит вода или расход недостаточный	Нет воды.	Проверьте, что кран водопроводной сети полностью открыт или что шланг всасывания может наполняться.
	Слишком большая глубина всасывания.	Проверьте, что глубина наливания соответствует информации, приведенной в параграфе “ХАРАКТЕРИСТИКИ И ТЕХНИЧЕСКИЕ ПАРАМЕТРЫ” .
	Засорение водной форсунки.	Прочистите и/или замените форсунку, следуя инструкциям раздела “ПОВСЕДНЕВНОЕ ТЕХНИЧЕСКОЕ ОБСЛУЖИВАНИЕ” .
	Аномальная работа устройства разъединителя водопроводной сети.	См. в соответствующем руководстве.
Подтекание воды под высоконапорным моющим аппаратом.	Срабатывание предохранительного клапана.	В СЛУЧАЕ ПОВТОРНОГО СРАБАТЫВАНИЯ НЕ ИСПОЛЬЗУЙТЕ МОЮЩИЙ АППАРАТ И ОБРАТИТЕСЬ К СПЕЦИАЛИЗИРОВАННОМУ ТЕХНИКУ.
Гидроочиститель останавливается во время нормального функционирования	Срабатывает защитное устройство системы, к которой подсоединен аппарат (предохранитель, дифференциальный выключатель и т.д.).	Восстановите нормальную работу защитного устройства. В СЛУЧАЕ ПОВТОРНОГО ЕГО СРАБАТЫВАНИЯ, НЕ ПОЛЬЗУЙТЕСЬ АППАРАТОМ И ОБРАТИТЕСЬ К СПЕЦИАЛИЗИРОВАННОМУ ТЕХНИКУ.
	Срабатывание амперометрического защитного устройства.	Выполняйте указания, приведенные в параграфе “УСТРОЙСТВА БЕЗОПАСНОСТИ” .
Аппарат произвольно включается из режима Total Stop .	Утечки в напорном контуре.	Проверьте исправность напорного контура.
При повороте главного выключателя (1) мотор гудит, но не включается.	Не подходящая электроустановка и/или удлинитель.	Проверьте соблюдение правил подключения к электросети (см. ИНСТРУКЦИЯ – НОРМЫ БЕЗОПАСНОСТИ), обратив особое внимание на используемый удлинитель.
Из аппарата не выходит горячая вода.	Недостаток топлива в баке.	Добавьте топлива.
	Засорение топливного фильтра.	Соблюдайте инструкции, приведенные в разделе “ВНЕПЛАНОВОЕ ТЕХОБСЛУЖИВАНИЕ” .
	Срабатывание предохранительного термостата котла.	Дождитесь охлаждения аппарата в течение нескольких минут с целью восстановления нормальной работы устройства. В СЛУЧАЕ ПОВТОРНОГО СРАБАТЫВАНИЯ, НЕ ПОЛЬЗУЙТЕСЬ АППАРАТОМ И ОБРАТИТЕСЬ К СПЕЦИАЛИЗИРОВАННОМУ ТЕХНИКУ.



TŁUMACZENIE ORYGINALNYCH INSTRUKCJI

Zapoznać się dokładnie z treścią INSTRUKCJI - ZALECENIA DOTYCZĄCE BEZPIECZEŃSTWA oraz stosować w praktyce zawarte w niej wytyczne.

WŁAŚCIWOŚCI I DANE TECHNICZNE

		PW 250 HC - IP 2500 HS
POŁĄCZENIE ELEKTRYCZNE		
Sieć zasilająca		230V 1~ 50 Hz
Moc pobierana	(W)	2300
Bezpiecznik		16 A
PODŁĄCZENIE HYDRAULICZNE		
Maksymalna temperatura wody zasilającej (°C - °F)		40 - 104
Minimalna temperatura wody zasilającej (°C - °F)		5 - 41
Minimalny wydatek sieci zasilającej (l/min - USgpm)		12 - 3,2
Maksymalne ciśnienie sieci zasilającej (bar - psi)		8 - 116
Maksymalna głębokość zasysania (m - ft)		0 - 0
WYDAJNOŚĆ		
Maksymalny wydatek (l/min - USgpm)		8 - 2,1
Wydatek nominalny (l/min - USgpm)		6,6 - 1,7
Maksymalne ciśnienie (bar - psi)		150 - 2175
Ciśnienie nominalne (bar - psi)		110 - 1595
Maksymalna temperatura wylotu wody (°C - °F)		90 - 194
Siła odrzutu pistoletu wodnego (N)		16,5
Poziom ciśnienia dźwiękowego – niepewność (dB(A))		80 - 0,7 ⁽¹⁾
Poziom mocy akustycznej (dB(A))		96 ⁽¹⁾
Drgania ramienia operatora – niepewność (m/s ²)		1,73 - 0,24 ⁽¹⁾
OLEJ POMPY		ENI MULTITECH THT ⁽²⁾
CIEŻAR I WYMIARY		
Długość x szerokość x wysokość (mm - in)		580 x 440 x 930 - 22,8 x 17,3 x 36,6
Ciężar (kg - lb)		43 - 95
Zbiornik paliwa (l - USgal)		4 - 1,06
Pojemnik na detergent (l - USgal)		0,35 - 0,09

⁽¹⁾ Pomiar wykonany zgodnie z EN 60335-2-79.

⁽²⁾ Zobacz także tabele olejów kompatybilnych.

Właściwości i dane mają charakter inkedykatywny. Producent zachowuje prawo do nanoszenia wszystkich zmian uważanych za konieczne na urządzeniu.

OLEJE KOMPATYBILNE ENI MULTITECH THT:





Mobil Mobilfluid 424	Mobil Mobilfluid 426	Petronas Arbor MTF Special 10W-30
Shell Spirax S4 TXM	Total Dynatrans MPV	Elf Tractelf BF16
Castrol Agri Trans Plus 80W	Chevron Textran THD Premium	Q8 Roloil Multivariax 35 HP

OPIS ELEMENTÓW

Należy zapoznać się także z **rysunkami od 1 do 8**.

1. Główny wyłącznik
2. Komin
3. Uchwyt do transportowania i manewrowania
4. Złączka wlotu wody
5. Złączka wylotu wody
6. Przewód zasilający
7. Uchwyt przewodu elektrycznego
8. Korek zbiornika paliwa
9. Rękojeść do uchwytu
10. Śruba mocująca wspornika zwijacza przewodu
11. Pokrętko do zamocowania uchwytu
12. Tabliczka ostrzegawcza "Przeczytać instrukcje przed użyciem maszyny"
13. Tabliczka ostrzegawcza "Bardzo rozgrzane powierzchnie. Nie dotykać"
14. Tabliczka ostrzegawcza "Nie kierować strumienia w stronę osób, zwierząt, aparatury elektrycznej pod napięciem oraz w stronę samego urządzenia"
15. Tabliczka ostrzegawcza "Urządzenie nie nadaje się do podłączenia do sieci wody pitnej"
16. Tabliczka znamionowa. Zawiera numer seryjny, wartość gwarantowanej mocy akustycznej (w zgodności z Dyrektywą 2000/14/WE) oraz główną charakterystykę techniczną
17. Łącznik pistoletu wodnego G3/8" M
18. Pistolet wodny
19. Przewód lancy
20. Głowica dyszy
21. Profesjonalna dysza wachlarzowa stała
22. Igła do czyszczenia dyszy
23. Dźwignia pistoletu wodnego
24. Ogranicznik bezpieczeństwa dźwigni wodnego pistoletu
25. Łącznik przewodu wysokociśnieniowego G3/8" F (strona pistoletu wodnego)
26. Wąż wysokiego ciśnienia
27. Szybkozłączka węża wysokiego ciśnienia (strona pompy)
28. Osłona filtra wlotu wody
29. Filtr wlotu wody
30. Uszczelka
31. Przełącznik wody zimnej / ciepłej
32. Lanca pianotwórcza
33. Urządzenie regulacji zasysania detergentu
34. Pojemnik na detergent
35. Wąż zasilający (nie dostarczony w wyposażeniu)
36. Rozłącznik sieci wodnej typu BA (nie dostarczony w wyposażeniu)
37. Panel sterowania

ZNACZENIE ZASTOSOWANYCH ZNAKÓW GRAFICZNYCH

	Pozycja „0” (wyłączona) głównego wyłącznika (1).
	Pozycja „1” (włączona) głównego wyłącznika (1).
	Główny wyłącznik.
	Przełącznik wody zimnej / ciepłej

URZĄDZENIA ZABEZPIECZAJĄCE

• Ochronnik termiczny.

Urządzenie zatrzymujące funkcjonowanie myjki w przypadku przegrzania i/lub nadmiernego poboru prądu elektrycznego.

W przypadku interwencji należy postępować w następujący sposób:

- przekręcić główny wyłącznik (1) do pozycji „0” lub wyciągnąć wtyczkę z gniazdka;
- nacisnąć spust (23) wodnego pistoletu, tak aby usunąć ewentualne, pozostałe ciśnienie;
- odczekać 10÷15 minut, aby ochłodzić myjkę;
- sprawdzić, czy zostały zachowane wskazówki, co do podłączenia do sieci elektrycznej (patrz **INSTRUKCJA – ZALECENIA DOTYCZĄCE BEZPIECZEŃSTWA**), ze szczególnym zwróceniem uwagi na zastosowany przedłużacz;
- podłączyć wtyczkę i powtórzyć procedurę opisaną w rozdziale. „**DZIAŁANIE**”.

• **Zawór bezpieczeństwa.**

Zawór maksymalnego ciśnienia, odpowiednio wykalibrowany, który usuwa zbędne ciśnienie jeśli tylko pojawi się anomalia w systemie regulacji ciśnienia.

• **Urządzenie bezpieczeństwa kotła.**

Urządzenie, które zatrzymuje działanie palnika, gdy w układzie hydraulicznym następuje przegrzanie w następstwie anomalii systemu regulacji temperatury.

• **Zawór ograniczający/regulujący ciśnienie.**

Zawór, odpowiednio wykalibrowany przez Producenta, pozwala na regulację ciśnienia roboczego (czynność zastrzeżona dla **Wyspecjalizowanego Technika**) i ponadto pozwala pompowanej cieczy na powrót do obrotu ssania pompy, nie dopuszczając do wystąpienia nadmiernego ciśnienia, w momencie, gdy zamyka się pistolet wodny lub próbuje się ustawić wartości ciśnienia powyżej tych maksymalnie dozwolonych.

• **Urządzenie blokujące dźwignię pistoletu.**

Ogranicznik bezpieczeństwa (24), który pozwala na zablokowanie dźwigni (23) wodnego pistoletu (18) w pozycji zamkniętej, przewidując przypadkowe działania (**Rys. 5, pozycja C**).

WYPOSAŻENIE STANDARDOWE

Sprawdzić, czy w opakowaniu zakupionego produktu znajdują się poniżej opisane elementy:

- myjka wysokociśnieniowa;
- wąż tłoczący wysokiego ciśnienia z szybkozłączem;
- pistolet wodny;
- przewód lancy;
- zestaw złączek zasysania;
- filtr wlotu wody
- lanca pianotwórcza
- instrukcja - zalecenia dotyczące bezpieczeństwa;
- instrukcja - obsługi i konserwacji;
- deklaracja zgodności;
- certyfikat gwarancji;
- wykaz autoryzowanych serwisów;
- igła do czyszczenia dyszy.

W przypadku problemów zwrócić się o pomoc do punktu sprzedaży lub do autoryzowanego centrum serwisowego.

AKCESORIA OPCJONALNE

Możliwe jest dodanie do standardowego wyposażenia myjki wodnej poniższej gamy akcesoriów:

- nawijarki do węża;
- pistolet wodny z regulatorem ciśnienia;
- urządzenie zapobiegające odkładaniu się kamienia z akceleratorem jonowym;
- lancy do piaskowania: idealnej do gładzenia powierzchni, eliminującej rdzę, lakier, kamień, itp.;
- czujnika oczyszczającego węże: idealnego do oczyszczania węży i przewodu;
- lancy dyszy obrotowej: idealnej do usuwania uporczywego brudu;
- lanc i dysz różnego rodzaju.
- Rozłącznik sieci wodnej: zaprojektowany w oparciu o normy obowiązujące w zakresie podłączania do sieci wodnej pitnej wody;
- szcotka wodna obrotowa: stworzona z myślą o delikatnym myciu, jednocześnie bardzo skuteczna, do dużych powierzchni, jak na przykład karoserie pojazdów.

INSTALACJA – MONTAŻ AKCESORIÓW

- Połączyć szybkozłączkę (27) węża (26) do złączki wylotu wody (5) i dokładnie, ręcznie przykręcić pokrętkę. **Czynność H Rys. 7.**
- Przykręcić złączkę (25) węża wysokiego ciśnienia do gwintu wodnego pistoletu (17) i dokładnie dokręcić przy pomocy dwóch stałych kluczy na 17/22 mm (nie będących na wyposażeniu). **Czynność G Rys. 7.**
- Umieścić filtr (29) oraz uszczelkę (30) w kielichu (28); przykręcić kielich (28) do złączki (4). **Czynność I Rys. 8.**

DZIAŁANIE - CZYNNOŚCI WSTĘPNE

- Włożyć wspornik zwijacza przewodu (7) do blaszanej płyty uchwyty (3) i przymocować go za pomocą śruby samogwintującej (10). **Czynność A Rys. 1.**
- Włożyć uchwyt (3) do rurek stalowych wystających z urządzenia i przymocować go za pomocą dostarczonego kompletu narzędzi: docisnąć nagwintowane pokrętła (11) na nakrętkach specjalnie umieszczonych na uchwycie. **Czynność B Rys. 1.**
- Ustawić myjkę na pozycji roboczej, poruszając nią za pomocą rękojeści (3).
- Całkowicie odkręcić wąż wysokiego ciśnienia (26).
- Za pomocą szybkozłączki (typu GARDENA® lub równoważnej) zamocować do kielicha filtra wlotu wody (28) wąż zasilający (35), o średnicy wewnętrznej równej 13 mm/0,51 in. **Czynność I Rys. 8.**
- Podłączyć wąż zasilający wodę do zaworu dopływu wody.
- Otworzyć zawór zasilania wodą (w przypadku podłączenia do sieci wodociągowej wody pitnej obowiązkowo należy zastosować rozłącznik hydrauliczny (36): w celu uzyskania informacji na temat jego zastosowania zapoznać się z odnośną instrukcją), sprawdzając, czy nie dochodzi do wycieków (lub wprowadzić przewód zasysania do zbiornika pobierania).
- Sprawdzić, czy główny wyłącznik (1) jest w pozycji „0” i podłączyć wtyczkę. **Czynność D Rys. 4.**
- Przekręcić główny wyłącznik (1) do pozycji „I”.
- Nacisnąć na dźwignię (23) wodnego pistoletu i odczekać, aż pojawi się ciągły strumień wody.
- Przekręcić główny wyłącznik (1) do pozycji „0” i podłączyć wodny pistolet (18) wąż lancy (19), dokładnie wszystko dokręcając. **Czynność F Rys. 7.**

STANDARDOWE DZIAŁANIE W TRYBIE Z ZIMNĄ WODĄ (WYSOKIE CIŚNIENIE)

- Upewnić się, że przełącznik ciepłej wody (31) znajduje się w położeniu „0”.
- Ponownie włączyć myjkę przekręcając główny wyłącznik (1) do pozycji „I”.
- Nacisnąć dźwignię (23) wodnego pistoletu, sprawdzając strugę dyszy czy jest ciągła i czy nie ma kapania.
- Myjka wodna jest ustawiona do pracy z maksymalnie dozwolonym ciśnieniem. Gdyby wymagane było zastosowanie mniejszych wartości ciśnienia, należy zwrócić się do **Wyspecjalizowanego Technika**, który musi wykalibrować zawór ograniczający/regulacyjny ciśnienia.

STANDARDOWE DZIAŁANIE W TRYBIE Z CIEPLĄ WODĄ (WYSOKIE CIŚNIENIE)

- Upewnić się, że przełącznik ciepłej wody (31) znajduje się w położeniu „0”.
- Odkręcić korek (8) zwracając uwagę, aby nie wylać płynu (zaleca się używać lejka przeznaczonego tylko do tego celu), napełnić zbiornik (maksymalna pojemność 4 l/1,06 US gal) samochodowym olejem napędowym; ponownie przykręcić korek.
- Ponownie uruchomić myjkę przekręcając do pozycji „I” główny wyłącznik (1)
- Wcisnąć przełącznik ciepłej wody (31), ustawiając go w położeniu „I”.
- Nacisnąć dźwignię (23) wodnego pistoletu, sprawdzając strugę dyszy czy jest ciągła i czy nie ma kapania.
- Myjka wodna jest ustawiona do pracy z maksymalnie dozwolonym ciśnieniem. Gdyby wymagane było zastosowanie mniejszych wartości ciśnienia, należy zwrócić się do **Wyspecjalizowanego Technika**, który musi wykalibrować zawór ograniczający/regulacyjny ciśnienia.
- W przypadku braku paliwa palnik wyłączy się.
- Palnik zaczyna działać po upływie około trzech sekund od momentu otwarcia pistoletu wodnego i przerywa pracę wraz z zamknięciem pistoletu wodnego, lub po osiągnięciu maksymalnie dopuszczalnej

temperatury.

- Jeżeli chce się przejść do pracy z ciepłą wodą na pracę z zimną wodą, ustawić przełącznik ciepłej wody (31) w położenie „0”.

PRACA Z DETERGENTEM

Detergenty zalecane przez producenta są w 90% biodegradowalne.

W ramach zastosowania należy przestrzegać zaleceń podanych na etykiecie opakowania detergentu.

- Napełnić butelkę (34) odpowiednim detergentem.
- Wyregulować wydajność odsysania detergentu w następujący sposób:
 - odłączyć sztyft (33) od lancy (32);
 - dopasować ząbek **E** sztyftu (33) do jednego z numerów umieszczonych w środku lancy (32) (1: minimalne ssanie, 6: maksymalne ssanie);
 - z powrotem włożyć sztyft (33) do lancy (32).
- Włożyć butelkę (34) do lancy pianotwórczej (32).
- Ustawić główny wyłącznik (1) w pozycji „0” i podłączyć lancę (32) do pistoletu (18).
- Włączyć ponownie myjkę, ustawiając główny wyłącznik (1) w pozycji „I” i uruchomić dźwignię (23) (ssanie i mieszanie odbywają się automatycznie podczas przepływu wody).

PRZERWANIE DZIAŁANIA – SYSTEM TOTAL STOP

- Puszczać dźwignię (23) pistoletu wodnego, przerywa się przepływ strumienia pod wysokim ciśnieniem i myjka wodna przechodzi do pracy w by-pass (obejście), zatrzymując się chwilowo.
- Myjka ponownie przejdzie do regularnego działania po naciśnięciu dźwigni pistoletu wodnego.



UWAGA

- *W przypadku, gdy konieczne jest przerwanie przepływu strumienia pod wysokim ciśnieniem i odłożenia pistoletu wodnego należy włączyć blokadę bezpieczeństwa (24). **Czynność C z Rys. 5.***

ZATRZYMANIE

- Przeszawić myjkę przez dwie minuty na działanie w trybie z zimną wodą.
- Zakręcić całkowicie zawór dopływu wody (lub wyciągnąć przewód zasysania ze zbiornika poboru).
- Usunąć wodę z myjki uruchamiając ją przez kilka sekund przy pomocy wciśniętej dźwigni (23) pistoletu wodnego.
- Przekręcić główny wyłącznik (1) do pozycji „0”.
- Wyciągnąć wtyczkę z gniazdka zasilania.
- Usunąć ewentualne, pozostałe ciśnienie z węża wysokiego ciśnienia (26), trzymając wciśniętą przez kilka sekund dźwignię (23) pistoletu wodnego.
- Odczekać, aż myjka się ochłodzi.

NIEUŻYTKOWANIE

- Zwinąć ostrożnie przewód wysokociśnieniowy (26) unikając zagięć; w wersji bez zwijacza, odłożyć ostrożnie na bok, uważając, aby go nie uszkodzić.
- Zwinąć ostrożnie przewód zasilający (6) i powiesić go na wsporniku (7).
- Umieścić myjkę w suchym i czystym miejscu, zwracając uwagę, aby nie uszkodzić kabla zasilającego i węża wysokiego ciśnienia.

PODSTAWOWA KONSERWACJA

Wykonać czynności opisane w rozdziale „ZATRZYMANIE”, wzorując się na poniższej tabeli.

OKRESY KONSERWACJI	CZYNNOŚCI KONSERWACYJNE
Przy każdym użyciu	<ul style="list-style-type: none"> • Sprawdzić przewód zasilający, wąż wysokiego ciśnienia, złączki, wodny pistolet, przewód lancy. Jeśli jedna lub więcej części będzie uszkodzona nie używać absolutnie myjki i zwrócić się o pomoc do Wykwalifikowanego Technika.
Raz w tygodniu	<ul style="list-style-type: none"> • Sprawdzić i ewentualnie wyczyścić filtr wlotu wody (29). Odkręcić kielich (28) i wyjąć filtr (29) ze złączki (4). W celu wyczyszczenia, zazwyczaj wystarczy przepłukać filtr pod bieżącą wodą lub przedmuchać sprężonym powietrzem. W trudniejszych przypadkach, użyć odkamieniacza lub wymienić wkład, zwracając się w celu za-kupu części zamiennej do Wyspecjalizowanego Technika. Z powrotem zamontować filtr, wykonując wyżej wymienione czynności w odwrotnym porządku.
Raz w miesiącu	<ul style="list-style-type: none"> • Czyszczenie dyszy. Aby wyczyścić dyszę wystarczy zazwyczaj włożyć do otworu dyszy igłę (22) będącą na wyposażeniu. W przypadku, gdy nie uzyska się zadowalających wyników, należy ją wymienić; w celu zakupienia części zamiennej zgłosić się do Wyspecjalizowanego Technika. Dyszę można wymienić przy użyciu klucza na 14 mm/0,55 (nie będącego na wyposażeniu).

DODATKOWA KONSERWACJA

Dodatkowa konserwacja musi być wykonana tylko i wyłącznie przez **Wykwalifikowanego Technika** bazując na poniższej tabeli (dane inedykatywne):

OKRES KONSERWACJI	CZYNNOŚĆ KONSERWACYJNA	
Co 100 godzin	<ul style="list-style-type: none"> • Kontrola układu hydraulicznego (woda) pompy. • Kontrola zamocowania pompy. • Regulacja elektrod. • Kontrola/uzupełnienie poziomu oleju pompy. 	<ul style="list-style-type: none"> • Czyszczenie dyszy paliwa. • Kontrola/wymiana filtra paliwa. • Kontrola/wymiana filtra wody
Co 300 godzin	<ul style="list-style-type: none"> • Wymiana oleju pompy. • Wymiana elektrod. • Wymiana dyszy paliwa. • Kontrola zaworu ssącego/tłoczącego pompy. • Kontrola dokręcenia śrub pompy. • Kontrola zaworu regulacji pompy. 	<ul style="list-style-type: none"> • Czyszczenie kotła. • Usunięcie kamienia z węzownicy • Sprawdzenie urządzeń zabezpieczających.

PROBLEMY, PRZYCZYNY I ŚRODKI ZARADCZE

PROBLEMY	PRZYCZYNY	ŚRODKI ZARADCZE
Przekręcić wyłącznik (1) do pozycji „I”, myjka nie włącza się.	Zadziałało urządzenie zabezpieczające instalację, do którego jest podłączona myjka (bezpiecznik topikowy, przełącznik różnicowy itp.).	Przywrócić do działania urządzenie zabezpieczające. W PRZYPADKU PONOWNEGO ZADZIAŁANIA NIE UŻYWAĆ MYJKI I ZWRÓCIĆ SIĘ O POMOC DO WYKWALIFIKOWANEGO TECHNIKA.
	Wtyczka nie włożona poprawnie.	Odłączyć wtyczkę i ponownie poprawnie podłączyć.
Myjka wibruje i jej działanie jest hałaśliwe.	Filtr wlotu wody (29) zanieczyszczony.	Przestrzegać zaleceń z rozdziału „ PODSTAWOWA KONSERWACJA ”.
	Ssanie powietrza.	Sprawdzić stan układu ssącego.
	Zasilanie wodą jest niewystarczające lub pobieranie zachodzi na zbyt dużej głębokości.	Sprawdzić, czy zawór jest całkowicie otwarty i czy natężenie przepływu z w sieci wodociągowej lub głębokość pobierania są zgodne ze wskazaniami w rozdziale „ CHARAKTERYSTYKA I DANE TECHNICZNE ”.
Myjka nie dochodzi do maksymalnego ciśnienia.	Zużyta dysza.	Wymienić dyszę według wskazówek zawartych w rozdziale „ PODSTAWOWA KONSERWACJA ”.
	Zasilanie wodą jest niewystarczające lub pobieranie zachodzi na zbyt dużej głębokości.	Sprawdzić, czy zawór jest całkowicie odkręcony i czy wydajność sieci wodnej lub głębokość zalewania odpowiadają wytycznym z rozdziału „ WŁAŚCIWOŚCI I DANE TECHNICZNE ”.
	Niewłaściwe funkcjonowanie rozłącznika sieci wodnej	Odnieść się do odpowiedniego podręcznika.
Znikome pobieranie detergentu.	Urządzenie regulujące zasysanie detergentu (33) nie jest prawidłowo ustawione.	Postępować zgodnie ze wskazaniami podanymi w rozdziale „ PRACA Z DETERGENTEM ”.
	Brak produktu w pojemniku.	Dodać produkt
	Detergent zbyt lepki.	Używać detergentu zalecanego przez producenta, przestrzegając wskazówek dotyczących rozcieńczenia na etykiecie.
Z dyszy nie wydobywa się woda lub natężenie przepływu jest słabe.	Brak wody.	Sprawdzić, czy zawór sieci wodociągowej jest całkowicie otwarty lub czy przewód zasysania może pobierać wodę.
	Zbyt duża głębokość zasysania wody.	Sprawdzić, czy głębokość pobierania jest zgodna ze wskazaniami zawartymi w rozdziale „ CHARAKTERYSTYKA I DANE TECHNICZNE ”.
	Zatkana dysza wodna.	Wyczyścić i/lub wymienić dyszę według wskazówek zawartych w rozdziale „ PODSTAWOWA KONSERWACJA ”.
	Niewłaściwe funkcjonowanie rozłącznika sieci wodnej.	Odnieść się do odpowiedniego podręcznika.

(c.d. na następnej stronie)

PROBLEMY	PRZYCZYNY	ŚRODKI ZARADCZE
Wycieki wody pod myjką.	Interwencja zaworu bezpieczeństwa.	W PRZYPADKU POWTARZAJĄCEJ SIĘ INTERWENCJI, NIE UŻYWAĆ MYJKI TYLKO ZGŁOSIĆ SIĘ DO WYSPECJALIZOWANEGO TECHNIKA.
Myjka wyłącza się podczas pracy	Zadziałało urządzenie zabezpieczające instalację, do którego jest podłączona myjka (bezpiecznik- topikowy, przełącznik różnicowy itp.).	Przywrócić do działania urządzenie zabezpieczające. W PRZYPADKU PONOWNEGO ZADZIAŁANIA NIE UŻYWAĆ MYJKI I ZWRÓCIĆ SIĘ O POMOC DO WYKWALIFIKOWANEGO TECHNIKA.
	Interwencja ochronnego urządzenia termicznego lub amperometrycznego.	Odnieść się do paragrafu „ URZĄDZENIA ZABEZPIECZAJĄCE ”.
Myjka włącza się sama w trybie Total Stop .	Przeciek i/lub kapanie w układzie tłoczącym.	Sprawdzić stan układu tłoczącego.
Przekręcając główny wyłącznik (1) silnik buczy, ale się nie uruchamia.	Instalacja elektryczna i/lub przedłużacz nieodpowiedni.	Sprawdzić, czy zostały zachowane wytyczne, co do podłączenia do linii elektrycznej (patrz INSTRUKCJA – ZALECENIA DOTYCZĄCE BEZPIECZEŃSTWA), ze szczególnym zwróceniem uwagi na zastosowany przedłużacz.
Myjka nie podaje ciepłej wody.	Niewystarczająca ilość paliwa w zbiorniku.	Dolać paliwo.
	Zatkany filtr paliwa.	Przestrzegać zaleceń z rozdziału „ DODATKOWA KONSERWACJA ”.
	Zadziałał termostat bezpieczeństwa kotła.	Odczekać kilka minut, aż myjka się ochłodzi, pozwalając urządzeniu na powrót do pierwotnego stanu. W PRZYPADKU PONOWNEGO ZADZIAŁANIA NIE UŻYWAĆ MYJKI I ZWRÓCIĆ SIĘ O POMOC DO WYKWALIFIKOWANEGO TECHNIKA.



AZ EREDETI UTASÍTÁSOK FORDÍTÁSA

Olvassuk el és tartsuk be a HASZNÁLATI KÉZIKÖNYV-BIZTONSÁGI FIGYELMEZTETÉSEK részben írottakat!

JELLEMZŐK ÉS MŰSZAKI ADATOK

PW 250 HC - IP 2500 HS

ELEKTROMOS CSATLAKOZÁS		
Táphálózat		230V 1~ 50 Hz
Felvett teljesítmény (W)		2300
Olvadóbiztosíték		16 A
HIDRAULIKUS CSATLAKOZÁS		
Tápvíz maximális hőmérséklet (°C - °F)		40 - 104
Tápvíz minimális hőmérséklet (°C - °F)		5 - 41
Tápvíz minimális átfolyás (l/min - USgpm)		12 - 3,2
Tápvíz maximális nyomás (bar - psi)		8 - 116
Maximális feltöltési mélység (m - ft)		0 - 0
TELJESÍTMÉNYEK		
Maximális átfolyás (l/min - USgpm)		8 - 2,1
Névleges átfolyás (l/min - USgpm)		6,6 - 1,7
Maximális nyomás (bar - psi)		150 - 2175
Névleges nyomás (bar - psi)		110 - 1595
Víz maximális kimeneti hőmérséklet (°C - °F)		90 - 194
Maximális reakció-erő a pisztolyon (N)		16,5
Hangnyomásszint – Bizonytalanság (dB(A))		80 - 0,7 ⁽¹⁾
Hangteljesítményszint (dB(A))		96 ⁽¹⁾
Kezelő kéz-kar vibráció - Bizonytalanság (m/s ²)		1,73 - 0,24 ⁽¹⁾
SZIVATTYÚ OLAJ		
TÖMEG ÉS MÉRETEK		
Hosszúság x szélesség x magasság (mm - in)		580 x 440 x 930 - 22,8 x 17,3 x 36,6
Tömeg (kg - lb)		43 - 95
Gázolajtartály (l - USgal)		4 - 1,06
Tisztítószertartály (l - USgal)		0,35 - 0,09

⁽¹⁾ A méretek az EN 60335-2-79 szabványnak megfelelően készültek.

⁽²⁾ Tekintse meg a megfelelő olajok táblázatát is.

A jellemzők és az adatok tájékoztatóak. A gyártó fenntartja magának a jogot, hogy bármilyen jobbítónak tartott módosítást eszközölhessen a berendezésen.

Megfelelő olajok ENI MULTITECH THT:





Mobil Mobilfluid 424	Mobil Mobilfluid 426	Petronas Arbor MTF Special 10W-30
Shell Spirax S4 TXM	Total Dynatrans MPV	Elf Tractelf BF16
Castrol Agri Trans Plus 80W	Chevron Textran THD Premium	Q8 Roloil Multivariax 35 HP

A KOMPONENSEK MEGHATÁROZÁSA

ekintse meg az **1 – 8. ábrákat**.

- | | |
|---|--|
| 1. Főkapcsoló | 18. Szórópisztoly |
| 2. Kémény | 19. Lándzsacső |
| 3. Szállító és mozgató fogantyú | 20. Fúvókatartó fej |
| 4. Vízbemeneti csatlakozás | 21. Professzionális fix legyezőfúvóka |
| 5. Vízkimeneti csatlakozás | 22. Fúvókatisztító tűske |
| 6. Táp elektromos kábel | 23. Mosópisztoly kar |
| 7. Elektromos vezeték támasz | 24. Mosópisztoly kar biztonsági rögzítő |
| 8. Gázolajtartály kupakja | 25. Magasnyomású tömlő csatlakozó G3/8" F (mosópisztoly oldalán) |
| 9. Fogantyú markolat | 26. Magasnyomású cső |
| 10. Kábeltartó rögzítő csavar | 27. Magasnyomású csőhöz gyorscsatlakozás (szivattyú oldalán) |
| 11. Rögzítőkerék a fogantyú felerősítéséhez | 28. Vízbemeneti szűrő ház |
| 12. Figyelmeztető táblák "Olvassa el az utasításokat a gép használata előtt" | 29. Vízbemeneti szűrő |
| 13. Figyelmeztető táblák "Nagyon meleg felület. Ne érjen hozzá" | 30. Gumitartó tömítés |
| 14. Figyelmeztető táblák "Ne irányítsa a sugarat személyek, állatok, feszültség alatt lévő, elektromos készülékek vagy maga a gép felé" | 31. Hideg- / melegvíz kapcsoló |
| 15. Figyelmeztető táblák "Az ivóvíz-hálózatba történő csatlakoztatásra nem alkalmas gép" | 32. Habszóró lándzsa |
| 16. Azonosító tábla. A sorozatszámot, a garantált hangteljesítmény szintet (a 2000/14/EK Irányelvnek megfelelően) és az alapvető műszaki karakterisztikákat tartalmazza | 33. Tisztítószer felszívó szabályozó egység |
| 17. Szórópisztoly csatlakozó G3/8" M | 34. Tisztítószer tartály |
| | 35. Tápcsővet (nem tartozék) |
| | 36. BA típusú hálózati víz visszafolyásgátló (nem tartozék) |
| | 37. Vezérlőpanel |

A FELHASZNÁLT GRAFIKAI JELEK JELENTÉSE

	A főkapcsoló (1) "0" (kikapcsolt) pozíciója.
	A főkapcsoló (1) "I" (bekapcsolt) pozíciója.
	Főkapcsoló.
	Hideg- / melegvíz kapcsoló

BIZTONSÁGI BERENDEZÉSEK

• Termikus biztonsági berendezés.

Olyan berendezés, amely leállítja a magasnyomású tisztítóberendezés működését túlmelegedés és/vagy túl sok elektromos áram felvétele esetén.

A bekapcsolásakor az alábbiak szerint kell eljárni:

- tegyük a főkapcsolót (1) "0" helyzetbe és húzzuk ki a dugót a dugaszolóaljzatból;
- nyomjuk meg a mosópisztoly karját (23), hogy kiengedjük az esetleges maradéknyomást;
- várjunk 10-15 percet, hogy a tisztítógép lehűljön;
- ellenőrizzük, hogy betartottuk-e az elektromos csatlakoztatásra vonatkozó utasításokat (lásd a **HASZNÁLATI KÉZIKÖNYV- BIZTONSÁGI FIGYELMEZTETÉSEK**), különös tekintettel a meghosszabbítóra;
- dugjuk be a dugót és ismételjük meg a "MŰKÖDÉS" szakaszok egyikében leírt indítási eljárást.

• **Biztonsági szelep**

Maximális nyomásszelep; megfelelően beállítva, a túlnyomást engedi ki, amennyiben a nyomásszabályozó rendszerben rendellenesség fordul elő.

• **Kazán biztonsági szerkezet.**

A berendezés megállítja az égőfej működését, amennyiben a hidraulikus körben túlhevülés következik be a hőszabályozó rendszerben lévő rendellenesség miatt.

• **Nyomásszabályozó /korlátozó szelep**

A gyártó által megfelelően beállított szelep, amely lehetővé teszi a munkanyomás szabályozását (**Szakképzett Szerelő** számára fenntartott tevékenység) és módot ad a szivattyúzott folyadék számára a szivattyú szívóágához való visszajutásra, megakadályozva veszélyes nyomások kialakulását akkor, amikor a szórópisztoly elzáródik vagy a megengedettnél magasabb nyomásértékeket akarunk beállítani.

• **A mosópisztoly karjának blokkoló berendezése**

Biztonsági rögzítő (24), amellyel blokkolni lehet a mosópisztoly (18) karját (23) záró helyzetben és ezzel elkerülhető a véletlen elindulás (**5. ábra, C helyzet**).

STANDARD FELSZERELÉSEK

Győződjünk meg arról, hogy a megvásárolt termék csomagolásában az alábbi elemek megtalálhatók:

- magasnyomású tisztítógép;
- gyorscsatlakozásos magasnyomású küldőcső;
- mosópisztoly;
- lándzsacső;
- szívócsatlakozó csomag;
- vízbemeneti szűrő
- habszóró lándzsa
- használati kézikönyv – biztonsági figyelmeztetések;
- használati kézikönyv – használat és karbantartás;
- megfelelőségi nyilatkozat;
- garancialevél;
- az ügyfélszolgálatok könyve;
- fúvókatisztító tűske.

Gond esetén forduljunk a viszonteladóhoz vagy a meghatalmazott ügyfélszolgálathoz.

OPCIÓS FELSZERELÉSEK

A tisztítógép alapfelszereléseit az alábbi kiegészítőkkel lehet teljessé tenni:

- tekercselő;
- szórópisztoly nyomásszabályozóval;
- ionos gyorsítású vízkőtelenítő szerkezet;
- homokszóró: felületek csiszolására tervezték, eltávolítja a rozsdát, festéket, lerakódásokat stb.;
- csőtisztító szonda: a csövek és vezetékek dugulásának megszüntetésére tervezték;
- forgó fúvókacső: a makacs szennyeződés eltávolítására tervezték;
- több típusú fúvóka és szórócső.
- víz visszafolyásgátló: az ivóvízhálózatba történő bekötés tárgyában érvényes előírások figyelembevételével tervezték;
- forgó kefe: nagyméretű felületek, például a járművek karosszériájának kíméletes, de ugyanakkor hatékony lemosásához készült.

INSTALLÁLÁS – KIEGÉSZÍTŐK ÖSSZESZERELÉSE

- Csatlakoztassuk a cső (27) gyorscsatlakozóját (26) a vízkimeneti csatlakozáshoz (5) és húzzuk meg kézzel teljesen a gyűrűt. **7. ábra H művelet**
- Csavarozzuk be a magasnyomású cső csatlakozóját (25) a mosópisztoly menetébe (17) és húzzuk meg teljesen a két 17/22 mm-es fix kulccsal (nem alapfelszerelés). **7. ábra G művelet.**
- Helyezze be a szűrőt (29) és a tömitést (30) a szűrőházba (28); csavarja rá a szűrőházat (28) a csatlakozóra (4). **8. ábra I művelet.**

MŰKÖDÉS – ELŐZETES TEVÉKENYSÉGEK

- Illessze rá a tápkábel tartót (7) a fogantyú (3) lemezes lapjára és rögzítse az önmenetes csavar (10) becsavarásával. **1. ábra A művelet.**
- Vezesse be a fogantyút (3) a gépből kinyúló acélcsövekbe és rögzítse a tartozékként nyújtott készlet segítségével: szorítsa rá a menetes rögzítőkerekeket (11) a fogantyún a célnak megfelelően kialakított foglalatokban lévő csavaranyákra. **1. ábra B művelet.**
- Vigye a magasnyomású tisztítóberendezést a munkavégzés helyére, a mozgatásához a fogantyút (3) alkalmazza.
- Tekerjük ki teljesen a magasnyomású csövet (26).
- Egy gyorscsatlakozó segítségével (GARDENA® típusú vagy ahhoz hasonló) rögzítsen a víz bemeneti szűrőházra (28) egy tápocsövet (35), amely belső átmérője 13 mm/0,51 in. **8. ábra I művelet.**
- Csatlakoztassuk a víztápocsövet a vízcaphoz.
- Nyissa ki a tápvízscapot (az ivóvízhálózathoz történő bekötés esetén egy víz visszafolyásgátló használata (36) kötelező: az alkalmazásával kapcsolatban olvassa el a vonatkozó használati utasítást), és ellenőrizze, hogy ne legyen vízcsepegés. Másik lehetőség az (hogy vezesse be a felszívó tömlőt egy merülőtartályba).
- Ellenőrizzük, hogy a főkapcsoló (1) "0" helyzetben legyen és dugjuk be a dugót. **4. ábra D művelet.**
- Vigyük a főkapcsolót (1) "I" helyzetbe.
- Nyomjuk meg a mosópisztoly karját (23) és várjuk meg, hogy folyamatos vízsugár jöjjön ki.
- Vigyük a főkapcsolót (1) "0" helyzetbe és csatlakoztassuk a mosópisztolyhoz (18) a szórócsövet (19) teljesen meghúzva. **7. ábra F művelet.**

STANDARD HIDEGVIZES MŰKÖDÉS (MAGASNYOMÁSON)

- Vizsgálja meg, hogy a melegvíz kapcsoló (31) a "0" pozícióban van-e.
- Indítsuk újra a tisztítógépet a főkapcsolót (1) "I" helyzetbe hozva.
- Nyomjuk meg a mosópisztoly karját (23) és ellenőrizzük, hogy a fúvóka permetezése egyforma legyen, és ne legyenek megfolyások.
- A magasnyomású tisztítóberendezés oly módon van beállítva, hogy a megengedett legnagyobb nyomáson működjön, amennyiben alacsonyabb nyomásértékeket kíván használni, forduljon egy **Szakképzett Szerelőhöz**, aki gondoskodik a nyomáshatároló/-szabályozó szelep kalibráció ismételt beállításáról.

STANDARD MELEGVIZES MŰKÖDÉS (MAGASNYOMÁSON)

- Vizsgálja meg, hogy a melegvíz kapcsoló (31) a "0" pozícióban van-e.
- Csavarjuk le a kupakot (8), ügyeljünk arra, hogy ne töltsük csurig a folyadékok (ajánlatos csak erre a célra használt tölcseért alkalmazni), töltsük meg a tartályt (maximális kapacitás 4 l/1,06 USgal) a motorokhoz való gázolajjal; csavarjuk vissza a kupakot.
- Indítsuk újra a tisztítógépet a főkapcsolót (1) "I" helyzetbe hozva.
- Nyomja meg a melegvíz kapcsolót (31), átállítva azt az "I" pozícióba.
- Nyomjuk meg a mosópisztoly karját (23) és ellenőrizzük, hogy a fúvóka permetezése egyforma legyen, és ne legyenek megfolyások.
- A magasnyomású tisztítóberendezés oly módon van beállítva, hogy a megengedett legnagyobb nyomáson működjön, amennyiben alacsonyabb nyomásértékeket kíván használni, forduljon egy

Szakképzett Szerelőhöz, aki gondoskodik a nyomáshatároló/-szabályozó szelep kalibráció ismételt beállításáról.

- Ha nincs elegendő gázolaj, az égőfej megáll.
- Az égőfej azután lép működésbe, miután eltelt körülbelül három másodperc a szórópisztoly nyitásától számítva és a működése megszakad akkor, amikor a szórópisztoly bezár vagy amikor elértük a legmagasabb elfogadható hőmérsékletet.
- Amennyiben a meleg vizesről a hideg vizes üzemelésre kíván áttérni, állítsa a melegvíz kapcsolót (31) a **"0"** pozícióba.

MŰKÖDÉS TISZTÍTÓSZERREL

A gyártó által ajánlott tisztítószer 90 % fölötti lebomlással rendelkezik.

A használat módja tekintetében lásd a tisztítószer csomagolásán lévő címkén írottakat.

- Töltse fe a tartályt (34) a kívánt tisztítószerrel.
- Állítsa be a tisztítószer felszívás mennyiségét a következő módon:
 - kapcsolja le a szórószárat (33) a lándzsáról (32);
 - állítsa egyvonalba a szórószár (33) **E** fogát a lándzsa (32) belső részén feltüntetett számok egyikével (1: minimális felszívás, 6: maximális felszívás);
 - kapcsolja vissza a szórószárat (33) a lándzsába (32).
- Illessze be a tartályt (34) a habszóró lándzsába (32).
- Helyezze a főkapcsolót (1) a **"0"** pozícióba és csatlakoztassa a lándzsát (32) a szórópisztolyhoz (18).
- Újból indítsa be a magasnyomású tisztítóberendezést, átállítva a főkapcsolót (1) az **"1"** pozícióba és működtesse a kart (23) (a tisztítószer felszívása és bekeverése a víz áramlásával automatikusan történik meg).

A MŰKÖDÉS MEGSZAKÍTÁSA – TOTAL STOP

- A szórópisztoly karjának (23) elengedése után a magasnyomású sugár kiáramlása megszakad és a magasnyomású tisztítóberendezés áttér a by-pass működésre és azonnal leáll.
- A tisztítógépj újra kezdi a szabályos működést a mosópisztoly karjának következő megnyomásakor.



ATTENZIONE

- *Amennyiben szükségessé válik az, hogy megszakítsa a nagynyomású sugár kifűvását és lerakja a szórópisztolyt a gép leállítása nélkül, akkor be kell kapcsolni a biztonsági rögzítőt (24). **5. ábra C művelet.***

MEGÁLLÁS

- Működtessük a tisztítógépet pár percig hideg vízzel.
- Zárjuk el teljesen a vízcapot (vagy húzza ki a felszívó tömlőt a merülőtartályból).
- Újítsuk ki a tisztítógépet a benyomott mosópisztoly kar (23) néhány másodpercig tartó működtetésével.
- Vigyük a főkapcsolót (1) **"0"** helyzetbe.
- Húzza ki a csatlakozódugót az elektromos csatlakozóaljzatból.
- Távolítsuk el a magasnyomás csőben (26) maradt maradéknyomást mosópisztoly kar (23) néhány másodpercig való megnyomásával.
- Várjuk meg, hogy a tisztítógép kihűljön.

PIHENÉSRE FÉLRETÉTEL

- Óvatosan csévélje vissza a magasnyomású csövet (26), megakadályozva a hajlások kialakulását; a tömlődob nélküli verzióknál figyelmesen helyezze vissza a sérülésének elkerülése érdekében.
- Gondosan csévélje fel a tápkábelt (6) és akassza fel a kábeltartóra (7).
- Tegyük el gondosan a tisztítógépet száraz és tiszta helyre, ügyeljünk arra, hogy ne károsítsuk a tápvezetékét és a magasnyomású csövet.

RENDES KARBANTARTÁS

Végezzük el a **“MEGÁLLÁS”** szakaszban írt műveleteket az alábbi táblázatra figyelemmel.

KARBANTARTÁSI IDŐSZAK	BEAVATKOZÁS
Minden használatkor	<ul style="list-style-type: none"> • Ellenőrizzük a tápvezetéket, a magasnyomásos csövet, csatlakozókat, a mosópisztolyt, a szórócsövet. Amennyiben egy vagy több rész sérült, ne használjuk egyáltalán a tisztítógépet és forduljunk Szakemberhez.
Hetente	<ul style="list-style-type: none"> • Ellenőrizzük és esetlegesen tisztítsuk meg a vízbemenet szűrőt (29). Csavarja le a szűrőházat (28) és húzza ki a szűrőt (29) a csatlakozóból (4). A tisztításhoz általában elegendő az, ha a szűrőt egy folyó vízszög alá helyezik vagy sűrített levegővel átfújják. Nehezebb esetekben használjon egy vízköoldó szert vagy cserélje ki a szűrőt, a cserealkatrész megvásárlásához forduljon egy Szakképzett Szerelőhöz. Szerelje vissza a szűrőt, ellentétes sorrendben végrehajtva a fentiekben leírt műveleteket.
Havonta	<ul style="list-style-type: none"> • Fűvókatisztítás. A tisztításhoz általában elegendő az alpfelszerelésben lévő tüskét (22) a lyukon átvezetni. Amennyiben nem tapasztalható elfogadható eredmény, cserélje ki és a cserealkatrész vásárlásával kapcsolatban forduljon egy Szakképzett Szerelőhöz. A fűvóka egy 14 mm/0,55 in.-es kulccsal (nem alpfelszerelés) kicserélhető.

RENDKÍVÜLI KARBANTARTÁS

A rendkívüli karbantartást kizárólag csak **Specializált Szakember** végezheti, az alábbi táblázat szerint (az adatok mutató jellegűek):

Kertgépek és alkatrészek

KARBANTARTÁSI IDŐSZAK	BEAVATKOZÁS
100 óránként	<ul style="list-style-type: none"> • Szivattyú (víz) hidraulikus körének ellenőrzése. • Szivattyúrögztetés ellenőrzése. • Elektrodák szabályozása. • Szivattyú olajsint ellenőrzés/utántöltés. • Gázolajfűvóka tisztítása. • Gázolajszűrő ellenőrzése/cseréje. • Vízszűrő ellenőrzése/cseréje.
300 óránként	<ul style="list-style-type: none"> • Szivattyúolaj cseréje. • Elektrodák cseréje. • Gázolajfűvóka cseréje. • Szivattyú küldés/szívószelepének ellenőrzése. • Szivattyú csavarjai zárásának ellenőrzése. • Szivattyú szabályozószelepének ellenőrzése. • Kazántisztítás. • Kígyócső vízkövetlenítés • Biztonsági berendezések ellenőrzése.

H

KELLEMETLENSÉG, OKOK ÉS KIJAVÍTÁSOK

KELLEMETLENSÉG	OKOK	KIJAVÍTÁSOK
A főkapcsolót (1) "1" helyzetbe hozva a tisztítógép nem indul.	A tisztítógép valamelyik berendezés biztonsági berendezése (olvadóbiztosíték, differenciálkapcsoló stb.) beavatkozása	Állítsuk vissza biztonsági berendezést. ÚJ BEAVATKOZÁS ESETÉN NE HASZNÁLJUK A TISZTÍTÓGÉPET, FORDULJUNK MEGHATALMAZOTT SZAKEMBERHEZ.
	A dugó nincs helyesen bedugva.	Húzzuk ki a dugót és tegyük vissza helyesen.
A tisztítógép nagyon rezeg és zajos.	A vízbemeneti szűrő (29) piszkos.	Tartsuk magunkat a "RENDES KARBANTARTÁS" szakaszban írottakhoz.
	Légbeszívás.	Ellenőrizzük a beszíváskör épségét.
	A víz betáplálás nem kielégítő vagy túl nagy mélységből történik a vízfeltöltés.	Vizsgálja meg, hogy a csap teljesen nyitva van-e és a vízhálózat hozama vagy a feltöltés mélysége megfelel-e a "JELLEMZŐK ÉS MŰSZAKI ADATOK" bekezdésben feltüntetett értékeknek.
A tisztítógép nem éri el a maximális nyomást.	Elhasznált fúvóka.	Cseréljük ki a fúvókát a "RENDES KARBANTARTÁS" szakaszban írottak szerint.
	A víz betáplálás nem kielégítő vagy túl nagy mélységből történik a vízfeltöltés.	Ellenőrizzük, hogy a vízcsap teljesen nyitva van-e, a vízhálózat mennyisége, a megindítás mélysége megfelelnek-e a "JELLEMZŐK ÉS MŰSZAKI ADATOK" szakaszban szereplőknek.
	A víz visszafolyásgátló rendellenes működése.	Olvassa el a vonatkozó kézikönyvet.
A tisztítószer beszívás gyenge.	A tisztítószer felszívó szabályozó egység (33) nincs helyesen beállítva.	A "TISZTÍTÓSZERREL TÖRTÉNŐ ÜZEMELÉS" bekezdésben ismertetett módon járjon el.
	Termék hiánya a tartályban.	Töltsze fel a tisztító termékkel
	Túl viszkózus tisztítószer.	Használjunk a gyártó által ajánlott tisztítószer, tartsuk magunkat a táblán írott hígításhoz.
A fúvókából nem jön ki víz vagy az átfolyási teljesítmény alacsony.	Nincs víz.	Vizsgálja meg, hogy a vízhálózati csap teljesen nyitva van-e vagy a felszívó tömlő fel tud-e tölteni.
	Túl nagy felszívási mélység.	Vizsgálja meg, hogy a feltöltés mélysége megfelel-e a "JELLEMZŐK ÉS MŰSZAKI ADATOK" bekezdésben feltüntetett értékeknek.
	A vízfúvóka eldugult.	Tisztítsuk és/vagy cseréljük ki a fúvókát a "RENDES KARBANTARTÁS" szakaszban írottak szerint.
	A víz visszafolyásgátló rendellenes működése.	Olvassa el a vonatkozó kézikönyvet.

(folytatás a következő oldalon)

KELLEMETLENSÉG	OKOK	KIJAVÍTÁSOK
Vízszivágások a magasnyomású tisztítóberendezés alatt.	A biztonsági szelep beavatkozása.	A BEAVATKOZÁS TARTÓSSÁGA ESETÉN NE HASZNÁLJA A MAGASNYOMÁSÚ TISZTÍTÓBERENDEZÉST ÉS FORDULJON EGY SZAKKÉPZETT SZERELŐHÖZ.
A magasnyomású tisztítóberendezés leáll az üzemelés folyamán	A tisztítógép valamelyik berendezés biztonsági berendezése (olvadóbiztosíték, differenciálkapcsoló stb.) beavatkozása.	Állítsuk vissza biztonsági berendezést. ÚJ BEAVATKOZÁS ESETÉN NE HASZNÁLJUK A TISZTÍTÓGÉPET, FORDULJUNK MEGHATALMAZOTT SZAKEMBERHEZ.
	A termikus vagy ampermérős biztonsági berendezés bekapcsolása.	Kövesse a “BIZTONSÁGI BERENDEZÉSEK” bekezdésben feltüntetett utasításokat.
A tisztítógép magától elindul a Total Stop helyzetből	Szivágás és/vagy csöpögés a küldőkörben.	Ellenőrizzük a küldőkör épségét.
A főkapcsolót (1) elforgatva a motormorog, de nem indul.	Az elektromos berendezés és/vagy hosszabbító nem megfelelő.	Ellenőrizzük az elektromos hálózathoz való csatlakozásra vonatkozó utasítások betartását (lásd HASZNÁLATI KÉZIKÖNYV – BIZTONSÁGI FIGYELMEZTETÉSEK), különös tekintettel az alkalmazott hosszabbítóra.
A tisztítógépből nem jön meleg víz.	Nincs elegendő gázolaj a tartályban (jelzőlámpa (38) ég).	Adjunk hozzá gázolajat.
	Gázolajszűrő eldugult.	Tartsuk magunkat a “RENDKÍVÜLI KARBANTARTÁS” szakaszban írottakhoz.
	Kazán biztonsági termosztátja beavatkozott.	HAGYJUK KIHŰLNI A TISZTÍTÓGÉPET NÉHÁNYPERCIG, HOGY ÚJBÓLELTUDJON INDULNI. ÚJ BEAVATKOZÁS ESETÉN NE HASZNÁLJUK A TISZTÍTÓGÉPET, FORDULJUNK MEGHATALMAZOTT SZAKEMBERHEZ.



PREKLAD PŮVODNÉHO NÁVODU

Prečítajte si a dodržiavajte pokyny uvedené v NÁVODE NA POUŽITIE - BEZPEČNOSTNÉ UPOZORNENIA.

VLASTNOSTI A TECHNICKÉ ÚDAJE

		PW 250 HC - IP 2500 HS
ELEKTRICKÉ PRIPOJENIE		
Napájacia sieť		230V 1~ 50 Hz
Príkon	(W)	2300
Poistka		16 A
HYDRAULICKÉ PRIPOJENIE		
Maximálna teplota napájacej vody	(°C - °F)	40 - 104
Minimálna teplota napájacej vody	(°C - °F)	5 - 41
Minimálny prietok napájacej vody	(l/min - USgpm)	12 - 3,2
Maximálny tlak napájacej vody	(bar - psi)	8 - 116
Maximálna sacia výška	(m - ft)	0 - 0
VÝKONY		
Maximálny prietok	(l/min - USgpm)	8 - 2,1
Menovitý prietok	(l/min - USgpm)	6,6 - 1,7
Maximálny tlak	(bar - psi)	150 - 2175
Menovitý tlak	(bar - psi)	110 - 1595
Maximálna teplota na výstupe vody	(°C - °F)	90 - 194
Maximálna spätná sila vodnej pištole	(N)	16,5
Hladina akustického tlaku - Pochybnosť	(dB(A))	80 - 0,7 ⁽¹⁾
Hladina akustického výkonu	(dB(A))	96 ⁽¹⁾
Vibrácie ruky-ramena obsluhy - Pochybnosť	(m/s ²)	1,73 - 0,24 ⁽¹⁾
OLEJ ČERPADLA		
HMOTNOSŤ A ROZMERY		
Dĺžka x šírka x výška	(mm - in)	580 x 440 x 930 - 22,8 x 17,3 x 36,6
Hmotnosť	(kg - lb)	43 - 95
Nádrž na naftu	(l - USgal)	4 - 1,06
Fľaša s čistiacim prostriedkom	(l - USgal)	0,35 - 0,09

⁽¹⁾ Merania boli vykonané v súlade s normou EN 60335-2-79.

⁽²⁾ Viď aj tabuľku olejov.

Vlastnosti a technické údaje majú indikatívny charakter. Výrobca si vyhradzuje právo vykonať na zariadení akékoľvek zmeny, ktoré považuje za vhodné.

Zodpovedajúce oleje ENI MULTITECH THT:





Mobil Mobilfluid 424	Mobil Mobilfluid 426	Petronas Arbor MTF Special 10W-30
Shell Spirax S4 TXM	Total Dynatrans MPV	Elf Tractelf BF16
Castrol Agri Trans Plus 80W	Chevron Textran THD Premium	Q8 Roloil Multivariax 35 HP

IDENTIFIKÁCIA KOMPONENTOV

Vid' obrázky od 1 po 8.

1. Hlavný vypínač
2. Ventilačný otvor
3. Rukoväť na prepravu a manipuláciu
4. Prípojka na prívod vody
5. Prípojka na odvod vody
6. Napájací kábel
7. Držiak napájacieho kábla
8. Zátka naftovej nádrže
9. Držadlo
10. Skrutky na upevnenie držiaka navíjača kábla
11. Koliesko na upevnenie rukoväte
12. Výstražný štítok "Pred použitím zariadenia si prečítajte návod na použitie"
13. Výstražný štítok "Horúci povrch. Nedotýkajte sa. ho"
14. Výstražný štítok "Nesmerujte prúd vody na osoby, zvieratá, elektrické zariadenia pod napätím ani k samotnému čistiacemu zariadeniu"
15. Výstražný štítok "Zariadenie nie je prispôbené na pripojenie k vodovodnej sieti pitnej vody"
16. Identifikačný štítok. Uvádza výrobné číslo, hodnotu zaručenej hladiny akustického výkonu (v súlade so smernicou 2000/14/ES) a hlavné technické vlastnosti
17. Prípojka vodnej pištole G3/8" M
18. Vodná pištoľ
19. Nástavec
20. Hlavica dýzy
21. Pevná vežárová dýza
22. Špendlík na čistenie dýzy
23. Páka vodnej pištole
24. Bezpečnostná poistka páky vodnej pištole
25. Prípojka vysokotlakovej hadice G3/8" F (strana vodnej pištole)
26. Vysokotlaková hadica
27. Rýchlospojka vysokotlakovej hadice (strana čerpadla)
28. Kryt filtra vstupnej
29. Filter vstupnej vody
30. Tesnenie
31. Spínač studenej/teplej vody
32. Penivá dýza
33. Regulačná tyčka nasávania čistiaceho prostriedku
34. Flaša s čistiacim prostriedkom
35. Prívodnú hadicu (nie je súčasťou výbavy)
36. Odpojovač vodovodnej siete typu BA (nie je súčasťou výbavy)
37. Ovládaci panel

VÝZNAM POUŽITÝCH GRAFICKÝCH SYMBOLOV

	Poloha „0“ (vypnuté) hlavného vypínača (1).
	Poloha „I“ (zapnuté) hlavného vypínača (1).
	Hlavný vypínač.
	Spínač studenej/teplej vody

BEZPEČNOSTNÉ ZARIADENIA

• Tepelný chránič.

Zariadenie, ktoré zastaví prevádzku vodného čističa v prípade prehriatia a/alebo nadmerného odberu elektrického prúdu.

V prípade jeho zákroku postupujte takto:

- presuňte hlavný vypínač (1) do polohy „0“ a odpojte zástrčku zo zásuvky;
- stlačte páku (23) vodnej pištole tak, aby došlo k vypusteniu zvyškového tlaku;
- počkajte 10÷15 minút na vychladnutie vodného čističa;
- overte, či boli dodržané pokyny týkajúce sa zapojenia do elektrickej siete (viď **NÁVOD NA POUŽITIE - BEZPEČNOSTNÉ UPOZORNENIA**), a zvláštnu pozornosť venujte použitému predlžovaciemu káblu;
- zapojte zástrčku späť do zásuvky a zopakujte postup spojený s uvedením do prevádzky opísaný v odseku „**PREVÁDZKA**“.

• **Bezpečnostný ventil.**

Vhodne nakalibrovaný ventil maximálneho tlaku, ktorý vypúšťa nadmerný tlak v prípade, že dôjde k nejakej poruche v systéme na reguláciu tlaku.

• **Bezpečnostné zariadenie kotla.**

Zariadenie, ktoré zastavuje prevádzku horáka vtedy, keď v hydraulickom obvode dôjde k prehriatiu spôsobenému poruchou v systéme na reguláciu teploty.

• **Obmedzovací / regulačný ventil tlaku.**

Ventil, vhodne nakalibrovaný výrobcom, umožňuje nastaviť prevádzkový tlak (činnosť vyhradená pre **Špecializovaného Technika**) a umožňuje návrat odčerpávanej kvapaliny späť do čerpadla, čím zabraňuje vzniku nebezpečných tlakov po zatvorení vodnej pištole alebo keď sa snažíte nastaviť hodnoty tlaku, ktoré prekračujú maximálne povolené hodnoty.

• **Zariadenie na zablokovanie páky vodnej pištole.**

Bezpečnostná poistka (24) umožňuje zablokovať páku (23) vodnej pištole (18) v zatvorenej polohe, čím zabraňuje jej náhodnému uvedeniu do prevádzky (**Obr. 5, poloha C**).

ŠTANDARDNÉ VYBAVENIE

Uistite sa, že v balení zakúpeného výrobku sa nachádzajú nasledujúce prvky:

- vysokotlakový vodný čistič;
- vysokotlaková hadica s rýchlospojkou;
- vodná pištoľ;
- nástavec;
- súprava koncoviek nasávania;
- filter vstupnej vody
- penivá dýza
- návod na použitie - bezpečnostné upozornenia;
- návod na použitie - používanie a údržba;
- vyhlásenie o zhode;
- záručný list;
- servisná knižka;
- špendlík na čistenie dýzy.

V prípade problémov sa obráťte na predajcu alebo autorizované servisné stredisko.

DOPLNKOVÉ PRÍSLUŠENSTVO

Štandardné vybavenie vysokotlakového vodného čističa môžete doplniť o nasledujúcu radu príslušenstva:

- navijáč hadice;
- vodná pištoľ s regulátorom tlaku;
- zariadenie proti vodnému kameňu so zrýchlením iónov;
- pieskovacia dýza: vhodná na leštenie povrchov a odstraňovanie hrdze, náterov, usadenín, atď.;
- sonda na čistenie rúr: vhodná na čistenie rúr a potrubí;
- otočná dýza: vhodná na odstraňovanie zatvrdnutej špiny;
- rôzne typy dýz.
- odpojovač prívodu vody: naprojektovaný za účelom dodržiavania platných predpisov týkajúcich sa zapojenia do vodovodnej siete pitnej vody;
- otočná vodná kefa: navrhnutá za účelom citlivého, ale zároveň účinného čistenia veľkých povrchov, ako sú napríklad karosérie vozidiel.

INŠTALÁCIA - MONTÁŽ PRÍSLUŠENSTVA

- Pripojte spoj na rýchlospojke (27) hadice (26) k prípojke na odvod vody (5), prikrúťte a rukou dotiahnite objímku na doraz. **Zárok H, obr. 7.**
- Prikrúťte prípojku (25) vysokotlakovej hadice do prípojky vodnej pištole (17) a utiahnite na doraz pomocou dvoch 17/22 mm jednoduchých kľúčov (nie sú súčasťou balenia). **Zárok G, obr. 7.**
- Vložte filter (29) a tesnenie (30) do koša (28); dotiahnite kôš (28) k spojovaciemu kusu (4). **Zárok I, obr. 8.**

PREVÁDZKA - PRÍPRAVNÉ ZÁKROKY

- Vložte držiak navíjača kábla (7) na plechovú doštičku rukoväte (3) a upevnite ho pomocou závitoreznej skrutky (10). **Zárok A obr. 1.**
- Zasuňte rukoväť (3) do ocelových rúrok, ktoré vyčnievajú zo zariadenia a upevnite ju pomocou dodanej súpravy: utiahnite závitové ručné kolieska (11) na maticiach v miestach uloženia na rukoväti. **Zárok B obr. 1.**
- Preneste vodný čistič na pracovné miesto tak, že ho budete presúvať pomocou rukoväti (3).
- Celkom rozviňte vysokotlakovú hadicu (26).
- Pomocou rýchlospojky (typ GARDENA® alebo rovnocennej) ku košu filtra na prívode vody (28) upevnite prírodnú hadicu (35) s vnútorným priemerom 13 mm/0,51 in. **Zárok I obr. 8.**
- Pripojte prírodnú hadicu vody ku kohútiku.
- Otvorte kohútik pre prívod vody (v prípade pripojenia k vodovodnej sieti povinne použijete odpojovač prívodu vody (36): pre jeho použitie odkazujeme na príslušný návod na použitie) a skontrolujte, či z neho nekvapká voda (alebo zasuňte nasávaciu hadicu do sacej nádrže).
- Overte, či sa hlavný vypínač (1) nachádza v polohe „0“ a pripojte zástrčku. **Zárok D, obr. 4.**
- Presuňte hlavný vypínač (1), do polohy „I“.
- Stlačte páku (23) vodnej pištole a počkajte, kým nezačne vytekať súvislý prúd vody.
- Presuňte hlavný vypínač (1) do polohy „0“, pripojte nástavec (19) k vodnej pištole (18) a utiahnite ho na doraz. **Zárok F, obr. 7.**

ŠTANDARDNÁ PREVÁDZKA BEZ OHREUV VODY (S VYSOKÝM TLAKOM)

- Skontrolujte, či sa spínač teplej vody (31) nachádza v polohe „0“.
- Opätovne uveďte vodný čistič do prevádzky tak, že hlavný vypínač (1) presuniete do polohy „I“.
- Stlačte páku (23) vodnej pištole a skontrolujte, či voda strieka rovnomerne a nekvapká.
- Vodný čistič je nastavený na prevádzku pri maximálnom povolenom tlaku. V prípade jeho použitia pri nižších hodnotách tlaku sa treba obrátiť na **Špecializovaného Technika**, ktorý zaisťuje nové nastavenie kalibrácie obmedzovacieho/regulačného ventilu tlaku.

ŠTANDARDNÁ PREVÁDZKA S OHREUV VODY (S VYSOKÝM TLAKOM)

- Skontrolujte, či sa spínač teplej vody (31) nachádza v polohe „0“.
- Odkrúťte zátku (8), venujte pozornosť tomu, aby ste tekutinu nevyliali (odporúčame používať lievik určený len na tento účel), naplňte nádrž (maximálny objem 4 l/1,06 USgal) naftou pre automobilovú trakciu; prikrúťte zátku.
- Opätovne uveďte vodný čistič do prevádzky tak, že hlavný vypínač (1) presuniete do polohy „I“.
- Stlačte spínač teplej vody (31) jeho uvedením do polohy „I“.
- Stlačte páku (23) vodnej pištole a skontrolujte, či voda strieka rovnomerne a nekvapká.
- Vodný čistič je nastavený na prevádzku pri maximálnom povolenom tlaku. V prípade jeho použitia pri nižších hodnotách tlaku sa treba obrátiť na **Špecializovaného Technika**, ktorý zaisťuje nové nastavenie kalibrácie obmedzovacieho/regulačného ventilu tlaku.
- V prípade nedostatku nafty sa horák zastaví.
- Horák sa zapne po uplynutí približne troch sekúnd od otvorenia vodnej pištole a preruší svoje fungovanie, keď sa zatvorí vodná pištoľ alebo po dosiahnutí maximálnej povolenej teploty.
- Ak chcete prejsť z prevádzky s teplou vodou na prevádzku so studenou vodou, uveďte spínač teplej vody (31) do polohy „0“.

PREVÁDZKA S ČISTIACIM PROSTRIEDKOM

Odporúčané čistiace prostriedky sú biodegradovateľné viac ako 90%.

Pre spôsoby použitia čistiaceho prostriedku odkazujeme na štítok na jeho obale.

- Naplňte banku (34) so želaným saponátom.
- Nastavte kapacitu sania saponátu takto:
 - uvoľnite tyč (33) z trysky (32);
 - zarovnajzte zub **E** tyče (33) s jedným z čísiel uvedených vnútri trysky (32):
(1: minimálne sanie, 6: maximálne sanie);
 - znova vložte tyč (33) do trysky (32).
- Zasuňte banku (34) do peniacej trysky (32).
- Uvedte hlavný vypínač (1) do polohy „**0**“ a pripojte trysku (32) k vodnej pištoľi (18).
- Znova zapnite vysokotlakový čistič uvedením hlavného vypínača (1) do polohy „**I**“ a aktivujte páku (23) (sanie a miešanie prebieha automaticky počas prúdenia vody).

PRERUŠENIE PREVÁDZKY - TOTAL STOP

- Uvoľnením páky (23) vodnej pištole sa preruší prívod vysokotlakovej kvapaliny a vodný čistič prejde do režimu obtoku a okamžite sa zastaví.
- Nasledujúcim stlačením páky sa vodný čistič opätovne uvedie znovu do prevádzky.



POZOR

- Ak potrebujete prerušiť prívod vysokotlakovej kvapaliny a položiť vodnú pištoľ bez zastavenia zariadenia, aktivujte poistku (24). **Zárok C, obr. 5.**

ZASTAVENIE

- Nechajte vodný čistič v prevádzke zopár minút bez ohrevu vody.
- Zatvorte kohútik na prívod vody (alebo vytiahnite nasávaciu hadicu z nádrže).
- Vypustite z čističa vodu tak, že ho necháte v prevádzke niekoľko sekúnd so stlačenou pákou (23) vodnej pištole.
- Presuňte hlavný vypínač (1) do polohy „**0**“.
- Odpojte zástrčku z elektrickej zásuvky.
- Odstráňte z vysokotlakovej hadice (26) prípadný zvyšný tlak tak, že na niekoľko sekúnd stlačíte páku (23) vodnej pištole.
- Počkajte na vychladnutie vodného čističa.

UVEDENIE DO KĽUDU

- Opatrne navíňte vysokotlakovú hadicu (26) a vyhnite sa jej ohybom; pri verzii bez navíjača hadice ju uložte tak, aby ste ju nepoškodili.
- Starostlivo navíňte napájací kábel (6) a zavesťe ho na držiak (7).
- Starostlivo umiestnite vodný čistič na suché a čisté miesto, pričom venujte pozornosť tomu, aby ste nepoškodili napájací kábel a vysokotlakovú hadicu.

BEŽNÁ ÚDRŽBA

Vykonajte zákroky opísané v odseku „ZASTAVENIE“ a postupujte podľa údajov uvedených v nasledujúcej tabuľke.

INTERVAL VYKONÁVANIA ÚDRŽBY	ZÁKROK
Pri každom použití	<ul style="list-style-type: none"> • Kontrola napájacieho kábla, vysokotlakovej hadice, spojok, vodnej pištole a nástavca. Ak došlo k poškodeniu jedného alebo viaceru komponentov, čistič v žiadnom prípade nepoužívajte a ihneď sa obráťte na Špecializovaného Technika.
Každý týždeň	<ul style="list-style-type: none"> • Kontrola a prípadné čistenie filtra vstupnej vody (29). Odskrutkujte kôš (28) a vyberte filter (29) zo spojky (4). Na čistenie filtra ho obvyčajne stačí opláchnuť pod prúdom tečúcej vody alebo ho prefúknuť stlačeným vzduchom. V prípade silného znečistenia použite prípravok proti vodnému kameňu alebo filter vymeňte, obráťiac sa ohľadom kúpy náhradného dielu na Špecializovaného Technika. Filter namontujte späť v opačnom poradí ako je uvedené vyššie.
Každý mesiac	<ul style="list-style-type: none"> • Čistenie dýzy. Na čistenie obvyčajne stačí prejsť otvorom dýzy dodaným špendlíkom (22). Ak výsledky nebudú uspokojujúce, vymeňte dýzu pomocou náhradného dielu, ktorý si musíte zakúpiť od Špecializovaného Technika. Dýzu môžete vymeniť pomocou 14 mm/0,55 in kľúča (nie je súčasťou balenia).

MIMORIADNA ÚDRŽBA

Mimoriadnu údržbu môže vykonávať iba **Špecializovaný Technik** podľa údajov uvedených v nasledujúcej tabuľke (identifikačné údaje):

INTERVAL VYKONÁVANIA ÚDRŽBY	ZÁKROK
Každých 100 hodín	<ul style="list-style-type: none"> • Kontrola hydraulického okruhu (voda) čerpadla. • Kontrola upevnenia čerpadla. • Regulácia elektród. • Kontrola/doliatie hladiny oleja čerpadla.
Každých 300 hodín	<ul style="list-style-type: none"> • Čistenie naftovej dýzy. • Kontrola/výmena naftového filtra. • Kontrola/výmena vodného filtra.
Každých 300 hodín	<ul style="list-style-type: none"> • Výmena oleja čerpadla. • Výmena elektród. • Výmena naftovej dýzy. • Kontrola sacích/výtlačných ventilov čerpadla. • Kontrola utiahnutia skrutiek čerpadla.
	<ul style="list-style-type: none"> • Kontrola regulačného ventilu čerpadla. • Čistenie kotla. • Odstránenie vodného kameňa z hadu. • Kontrola bezpečnostných zariadení.

SK

PROBLÉMY, PRÍČINY A OPRAVNÉ ZÁKROKY

PROBLÉMY	PRÍČINY	OPRAVNÉ ZÁKROKY
Po presune hlavného vypínača (1) do polohy „I“, nedôjde k uvedeniu vodného čističa do prevádzky.	Zárok ochranného prvku systému, ku ktorému je vodný čistič pripojený (poistka, diferenciálny vypínač, atď.).	Obnovte funkciu ochranného prvku. V PRÍPADE NOVÉHO ZÁKROKU VODNÝ ČISTIČ NEPOUŽÍVAJTE A OBRÁŤTE SA NA Špecializovaného Technika.
	Zle zastrčená zástrčka.	Zástrčku odpojte a zapojte správne.
Vodný čistič veľmi vibruje a je hlučný.	Filter vstupnej vody (29) je špinavý.	Postupujte podľa pokynov uvedených v odseku „ BEŽNÁ ÚDRŽBA “.
	Nasávanie vzduchu.	Skontrolujte neporušenosť sacieho obvodu.
	Nedostatočný prívod vody alebo nasávanie vody z prílišnej hĺbky.	Skontrolujte celkové otvorenie kohútika a prietok vody vo vodovodnej sieti alebo saciu výšku, ktoré musia zodpovedať údajom uvedeným v odseku „ VLASTNOSTI A TECHNICKÉ ÚDAJE “.
Čistič nedosiahne maximálny tlak.	Dýza je opotrebovaná.	Vymeňte dýzu podľa pokynov uvedených v odseku „ BEŽNÁ ÚDRŽBA “.
	Nedostatočný prívod vody alebo nasávanie vody z prílišnej hĺbky.	Skontrolujte celkové otvorenie kohútika a prietok vody vo vodovodnej sieti alebo saciu výšku, ktoré musia zodpovedať údajom uvedeným v odseku „ VLASTNOSTI A TECHNICKÉ ÚDAJE “.
	Nesprávna prevádzka odpojovača vodovodnej siete.	Odkazujeme na príslušný návod.
Nedostatočné nasávanie čistiaceho prostriedku.	Regulačné zariadenie nasávania čistiaceho prostriedku (33) nie je správne nastavená.	Postupujte podľa pokynov uvedených v odseku „ PREVÁDZKA S ČIS TIACIM PROSTRIEDKOM “.
	Fľaša pre čistiaci prostriedok je prázdna.	Dolejte čistiaci prostriedok
	Použitý čistiaci prostriedok je príliš viskózný.	Použite čistiaci prostriedok odporúčaný výrobcom a dodržiavajte pomery riedenia uvedené na štítku.
Z dýzy netečie žiadna voda alebo prietok je nedostatočný.	Chýba voda.	Skontrolujte, či je vodovodný kohútik celkom otvorený alebo či nasávací hadica môže nasávať vodu.
	Prílišná sacia výška.	Skontrolujte, či sacia výška zodpovedá údajom uvedeným v odseku „ VLASTNOSTI A TECHNICKÉ ÚDAJE “.
	Upchatá vodná dýza.	Vyčistite a/alebo vymeňte dýzu podľa pokynov uvedených v odseku „ BEŽNÁ ÚDRŽBA “.
	Nesprávna prevádzka odpojovača vodovodnej siete.	Odkazujeme na príslušný návod.

(pokračuje na nasledujúcej strane)

PROBLÉMY	PRÍČINY	OPRAVNÉ ZÁKROKY
Presakovanie vody pod vodným čističom.	Zákrok bezpečnostného ventilu.	V PRÍPADE NOVÉHO ZÁKROKU VODNÝ ČISTIČ NEPOUŽÍVAJTE A OBRÁŤTE SA NA ŠPECIALIZOVANÉHO TECHNIKA.
Vodný čistič sa počas prevádzky zastaví.	Zákrok ochranného prvku systému, ku ktorému je vodný čistič pripojený (poistka, diferenciálny vypínač, atď.).	Obnovte funkciu ochranného prvku. V PRÍPADE NOVÉHO ZÁKROKU VODNÝ ČISTIČ NEPOUŽÍVAJTE A OBRÁŤTE SA NA ŠPECIALIZOVANÉHO TECHNIKA.
	Zákrok zariadenia tepelnej alebo ampérometrickej ochrany.	Postupujte podľa pokynov uvedených v odseku „ BEZPEČNOSTNÉ ZARIADENIA “.
Vodný čistič sa náhodne uvedie do prevádzky zo stavu Total Stop .	Úniky a/alebo kvapkanie v prírodnom obvode.	Skontrolujte integritu prírodného obvodu.
Po otočení hlavného vypínača (1) motor hučí, ale nerozbehne sa.	Nevhodný elektrický systém a/alebo predlžovací kábel.	Overte dodržanie pokynov týkajúcich sa zapojenia do elektrickej siete (viď NÁVOD NA POUŽITIE - BEZPEČNOSTNÉ UPOZORNENIA), pričom zvláštnu pozornosť venujte použitému predlžovaciemu káblu.
Vodný čistič nedodáva teplú vodu.	Nedostatočná hladina nafty v nádrži.	Dolejte naftu.
	Upchaný naftový filter.	Postupujte podľa pokynov v odseku „ MIMORIADNA ÚDRŽBA “.
	Zákrok bezpečnostného termostatu kotla.	Nechajte vodný čistič niekoľko minút vychladnúť, aby ste umožnili jeho obnovu. V PRÍPADE NOVÉHO ZÁKROKU VODNÝ ČISTIČ NEPOUŽÍVAJTE A OBRÁŤTE SA NA ŠPECIALIZOVANÉHO TECHNIKA.



OMINAISUUDET JA TEKNISET TIEDOT

		PW 250 HC - IP 2500 HS	
SÄHKÖLIITÄNTÄ			
Sähköverkko		230V	
		1~ 50Hz	
Tehonkulutus	(W)	2300	
Sulake		16A	
HYDRAULIPIIRI			
Syöttöveden maksimilämpötila	(°C - °F)	40 - 104	
Syöttöveden minimilämpötila	(°C - °F)	5 - 41	
Syöttöveden maksimivirtausnopeus	(l/min - USgpm)	12 - 3,2	
Syöttöveden maksimipaine	(bar - psi)	8 - 116	
Maksimi käynnistystäyttösyvyys	(m - ft)	0 - 0	
SUORITUSTEHO			
Maksimivirtausnopeus	(l/min - USgpm)	8 - 2,1	
Nimellinen virtausnopeus	(l/min - USgpm)	6,6 - 1,7	
Maksimipaine	(bar - psi)	150 - 2175	
Nimellispaine	(bar - psi)	110 - 1595	
Veden maksimiulostulolämpötila	(°C - °F)	90 - 194	
Ruiskutuspistoolin maksimireaktiivoima	(N)	16,5	
Äänenpainetaso – Epävarmuus	(dB(A))	80 - 0,7 ⁽¹⁾	
Äänitehotaso	(dB(A))	96 ⁽¹⁾	
Käyttäjän kädestä käsivarteen kulkeva värinä – Epävarmuus	(m/s ²)	1,73 - 0,24 ⁽¹⁾	
PUMPPUÖLJY			
PAINO JA MITAT			
Pituus x leveys x korkeus	(mm - in)	580 x 440 x 930 - 22,8 x 17,3 x 36,6	
Paino	(kg - lb)	43 - 95	
Polttoainesäiliö	(l - USgal)	4 - 1,06	
Pesuai nepullo	(l - USgal)	0,35 - 0,09	
		ENI MULTITECH THT ⁽²⁾	

(1) Mitat ovat standardin EN 60335-2-79 mukaisia.

(2) Katso myös vastaava öljytaulukko.

Ominaisuudet ja tiedot ovat suuntaa-antavia. Valmistaja pidättää itselleen oikeuden tehdä kaikki tarpeellisia pitämänsä muutokset laitteeseen.

ENI MULTITECH THT tä vastaavat öljyt:





Mobil Mobilfluid 424	Mobil Mobilfluid 426	Petronas Arbor MTF Special 10W-30
Shell Spirax S4 TXM	Total Dynatrans MPV	Elf Tractelf BF16
Castrol Agri Trans Plus 80W	Chevron Textran THD Premium	Q8 Roloil Multivariax 35 HP

OSIEN TUNNISTUS

Katso **kuvat 1–8.**

1. Pääkatkaisin
2. Pakokaasujen poistoputki
3. Kuljetus- ja ohjaukshahva
4. Veden tuloliitos
5. Veden poistoliitos
6. Sähköjohto
7. Sähköjohtokelan kannatin
8. Polttoainesäiliön korkki
9. Kahvan kädensija
10. Kelankannattimen kiinnitysruuvi
11. Kahvaa kiinnittävä käsipyörä
12. Varoituskilpi "Älä käytä laitetta, ennen kuin olet lukenut ohjeet"
13. Varoituskilpi "Erittäin kuuma pinta. Ei saa koskea"
14. Varoituskilpi "Älä suuntaa ruiskua ihmisiä, eläimiä, virtaan kytkettyjä sähkölaitteita ja itse konetta vasten"
15. Varoituskilpi "Kone ei sovi kytkettäväksi juomavesiverkkoon"
16. Arvokilpi. Sisältää sarjanumeron, taatun äänitehotason (direktiivin 2000/14/EY mukaan) ja tärkeimmät tekniset tiedot.
17. Ruiskukahvan liitäntä G3/8" M
18. Pesupistooli
19. Suutinputki
20. Suutinpää
21. Ammattikäyttöön tarkoitettu kiinteä viuhkasuutin
22. Suuttimen puhdistusneula
23. Pesupistoolin liipaisin
24. Pesupistoolin liipaisimen turvavarmistin
25. Korkeapaineletkun liitin G3/8" F (ruiskukahvan puoli)
26. Korkeapaineletku
27. Korkeapaineletkun pikaliitin (pumpun puoli)
28. Vedentulosuodattimen kuppi
29. Veden tulosuodatin
30. Tiiviste
31. Kylmän / lämpimän veden katkaisin
32. Vaahtolanssi
33. Pesuaineen imun säätölaite
34. Pesuainepullo
35. Syöttöletku (ei kuulu toimitukseen)
36. Vesiverkkokykentään tarvittava **BA**-tyyppinen takaisinvirtauksen estin (ei kuulu toimitukseen)
37. Ohjauspaneeli

KÄYTETTYJEN GRAAFISTEN SYMBOLIEN MERKITYS

	Pääkatkaisimen (1) O -asento (poiskytketty).
	Pääkatkaisimen (1) I -asento (päällekytketty).
	Pääkatkaisin.
	Kylmän / lämpimän veden katkaisin

FIN

SUOJALAITTEET

• Terminen suoja.

Tämä turvalaite pysäyttää korkeapainepesurin ylikuumenemis- ja/tai virtapiikkilanteessa. Sen lauetessa on noudatettava alla olevia ohjeita:

- aseta pääkatkaisin (1) **0**-asentoon ja irrota pistoke pistorasiasta
 - paina pesupistoolin liipaisinta (23) purkaaksesi jäämäpaineen
 - odota 10 - 15 minuuttia, että painepesuri jäähtyy
 - tarkista, että sähköliitäntä on suoritettu ohjeiden mukaan (katso **OHJEKIRJA-TURVALLISUUSVAROITUKSET**); kiinnitä erityistä huomiota käytettyyn jatkojohtoon
 - kytkä pistoke uudelleen pistorasiaan ja suorita käynnistystoimenpide TOIMINTA-kappaleen ohjeiden mukaan.
- **Varoventtiili**
Asianmukaisesti kalibroitu ylipaineventtiili purkaa ylipaineen, jos paineensäätöjärjestelmässä on toimintahäiriö.
 - **Vedenlämmittimen suojalaite**
Keskeyttää polttimeen toiminnan, jos vesijärjestelmä ylikuumentuu lämpötilan säätöjärjestelmän toimintahäiriön seurauksena.
 - **Paineen rajoitus/säätöventtiili**
Valmistaja on kalibroinut tämän venttiilin siten, että käyttöpainetta voidaan säätää (tämä on teetettävä **Ammattitaitoisella Teknikolla**) ja pumpattu neste pääsee palaamaan pumpun imuysikköön vaarallisen korkeita paineita välttämällä, kun peruspistooli suljetaan tai kun paine on asetettu yli suurimman sallitun paineen.
 - **Pesupistoolin liipaisimen varmistin**
Turvavarmistin (24) lukitsee pesupistoolin (18) liipaisimen (23) suljettuun asentoon ja estää sen tahattoman käytön (**kuva 5-C**).

VAKIOVARUSTEET

Varmista, että ostetun laitteen pakkauksessa on seuraavat osat:

- korkeapainepesuri;
- korkeapainesyöttöletku ja pikaliitin;
- pesupistooli;
- suutinputki;
- imuliitossarja;
- veden tulosuodatin;
- vaahtolanssi;
- ohjekirja - turvallisuusvaroitukset;
- ohjekirja - käyttö ja huolto;
- vaatimustenmukaisuusvakuutus;
- takuutodistus;
- huoltokeskusvihko;
- suuttimen puhdistusneula;

Jos havaitset puutteita, ota yhteys jälleenmyyjään tai valtuutettuun huoltokeskukseen.

VALINNAISET VARUSTEET

Painepesurin vakiovarusteita voidaan täydentää seuraavilla valinnaisilla varusteilla:

- letkukela;
- painepesuripistooli, jossa paineensäädin;
- ionikiihdytinpohjainen kalkinpoistaja;
- hiekkapuhallussuutin: pintojen hiontaan ruosteen, maalin, sakan ym. poistamiseksi;
- putkenaukaisija: tukkeutuneiden letkujen ja putkien avaukseen;
- pyörivä ruiskusuutin: pinttyneen lian poistoon;
- eri tyyppisiä ruiskuja ja suuttimia;
- takaisinvirtausuoja: suunniteltu juomavesiverkkoon liitintää koskevien voimassa olevien standardien mukaisesti;
- pyörivä pesuharja: suurten pintojen hellävaraiseen, mutta samalla tehokkaaseen puhdistukseen, esim. ajoneuvojen korit.

ASENNUS - VARUSTEIDEN ASENNUS

- Liitä korkeapaineletkun (27) pikaliitin (26) veden poistoliitokseen (5) ja kiristä rengasmutteri pohjaan käsin. **Toimenpide H, kuva 7.**
- Ruuvaa korkeapaineletkun liitin (25) pesupistoolin (17) kierteisiin ja kiristä pohjaan kahdella 17/22 mm kiintoavaimella (ei toimiteta). **Toimenpide G, kuva 7.**
- Laita suodatin (29) ja tiiviste (30) kuppiin (28); kierrä kuppi (28) liitokseen (4). **Toimenpide I, kuva 8.**

TOIMINTA - ENNAKKOTOIMENPITEET

- Laita kelankannatin (7) kahvan (3) levyn päälle ja kiinnitä se itsekierteittäväällä ruuvilla (10). **Toimenpide A, kuva 1.**
- Työnnä kahva (3) koneesta ulostyöntyviin teräsputkiin ja kiinnitä se toimitetuilla kiinnikkeillä: kiristä kierteitetyt käsipyörät (11) kahvan koloihin sijoitettujen muttereiden päälle. **Toimenpide B, kuva 1.**
- Siirrä korkeapainepesuri käyttöpaikalle kahvaa (2) käyttämällä.
- Kelaa korkeapaineletku (26) kokonaan auki.
- Kiinnitä veden tulosuodattimen kuppiin (28) pikaliittimellä (tyyppi GARDENA® tai vastaava) syöttöletku (35), jonka sisähalkaisija on 13 mm/0,51 in. **Toimenpide I, kuva 8.**
- Liitä vesiletku vesihanaan.
- Avaa vedensyöttöhana (jos tämä on kytketty juomavesiverkkoon, on käytettävä takaisinvirtauksen estoventtiiliä (36): käytäaksesi tätä laitetta katso ohjeet asiaankuuluvasta oppaasta), varmistaen, että liitos ei vuoda (vaihtoehdotisesti, aseta imuletku säiliöön).
- Tarkista, että pääkatkaisin (1) on 0-asennossa ja kytke pistoke pistorasiaan. **Toimenpide D, kuva 4.**
- Aseta pääkatkaisin (1) I-asentoon.
- Paina pesupistoolin liipaisinta (23) ja odota, että ulos tulee jatkuva vesisuihku.
- Aseta pääkatkaisin (1) 0-asentoon ja kiristä suutinputki (19) pohjaan asti pesupistooliin (18). **Toimenpide F, kuva 7.**

VAKIOTOIMINTA KYLMÄLLÄ VEDELLÄ (KORKEALLA PAINEELLA)

- Varmista, että lämpimän veden katkaisija (31) on asennossa "0"
- Käynnistä painepesuri uudelleen asettamalla pääkatkaisin (1) I-asentoon
- Paina pesupistoolin liipaisinta (23) ja tarkista, että suuttimesta tuleva suihku on tasainen ja ettei vettä tiuhu reunoilta.
- Korkeapainepesuri on asetettu toimimaan suurimmalla sallitulla paineella. Mikäli tarkoitus on käyttää sitä alhaisemmalla paineella, on pyydettävä **Ammattitaitoinen Teknikko** tekemään säätö nollaamalla paineensäätöventtiili.

VAKIOTOIMINTA KUUMALLA VEDELLÄ (KORKEALLA PAINEELLA)

- Varmista, että lämpimän veden katkaisija (31) on asennossa "0"
- Ruuvaa polttoainesäiliön korkki (8) auki ja täytä säiliö (minimitilavuus 4 l/1,06 USgal) autoille tarkoitettulla dieselpolttoainella. Varo, ettei nestettä valu yli (käytä ainoastaan tähän tarkoitettua suppiloa). Ruuvaa korkki takaisin.
- Käynnistä painepesuri uudelleen asettamalla pääkatkaisin (1) I-asentoon.
- Paina lämpimän veden katkaisijaa (31) vieden sen asentoon "I".
- Paina pesupistoolin liipaisinta (23) ja tarkista, että suuttimesta tuleva suihku on tasainen ja ettei vettä tiuhu reunoilta.
- Korkeapainepesuri on asetettu toimimaan suurimmalla sallitulla paineella. Mikäli tarkoitus on käyttää sitä alhaisemmalla paineella, on pyydettävä **Ammattitaitoinen Teknikko** tekemään säätö nollaamalla paineensäätöventtiili.
- Ellei polttoainetta ole riittävästi, poltin keskeyttää toimintansa.
- Poltin käynnistyy noin kolmen sekunnin kuluttua ruiskukahvan avaamisesta ja sen toiminta keskeytyy kun ruiskukahva suljetaan tai kun sallittu maksimilämpötila on saavutettu.
- Jos haluat siirtää kuumavesikäytöstä kylmävesikäyttöön, vie lämpimän veden katkaisin (31) asentoon "0".

TOIMINTA PESUAINEEILLA

Valmistajan suosittelemat pesuaineet ovat yli 90 % biohajoavia.

Katso käyttöohjeet pesuaineen pakkausmerkinnöistä

- Täytä pullo (34) halutulla pesuaineella.
- Säädä pesuaineen imukyky seuraavalla tavalla:
 - irrota tanko (33) suuttimesta (32);
 - aseta tangon (33) kieleke **E** kohdakkain yhden suuttimen (32) sisällä olevan numeron kohdalle (1: imun minimiarvo, 6: imun maksimiarvo);
 - laita tanko (33) uudelleen suuttimeen (32).
- Yhdistä pullo (34) vaahdotussuuttimeen (32).
- Vie pääkatkaisin (1) asentoon "**0**" ja yhdistä suutin (32) ruiskukahvaan (18).
- Käynnistä painepesuri uudelleen, vie pääkatkaisin (1) asentoon "**I**" ja käytä liipaisinta (23) (imu ja sekoitus tapahtuvat automaattisesti veden läpivirtauksen yhteydessä).

TOIMINNAN KESKEYTYS - TOTAL STOP

- Vapauta pesurin pistoolin vipu (23) pysäyttääksesi korkeapaineisen suihkun, jolloin pesuri siirtyy ohituskäyttötilaan ja pysähtyy heti.
- Painepesuri jatkaa toimintaansa normaalisti, kun pesupistoolin liipaisinta painetaan seuraavan kerran.



HUOMIO

- Jos sinun täytyy keskeyttää korkeapainesuihku ja laskea ruiskutuspistooli alas pysäyttämättä konetta, sinun tulee asettaa suojauspysäytin (24). **Toiminto C kuvassa 5.**

PYSÄYTYS

- Käytä painepesuria muutaman minuutin ajan kylmällä vedellä.
- Sulje vesihana kokonaan (tai irrota imuletku säiliöstä).
- Poista vesi painepesurista käyttämällä sitä muutaman sekunnin ajan pesupistoolin liipaisin (23) painettuna.
- Aseta pääkatkaisin (1) **0**-asentoon.
- Ota pistotulppa pois pistorasiasta.
- Poista mahdollinen jäämäpaine korkeapaineletkusta (26) pitämällä pesupistoolin liipaisin (23) painettuna muutaman sekunnin ajan.
- Odota, että painepesuri jäähtyy.

VARASTOINTI

- Kelaa korkeapaineletku (26) huolellisesti, varmista, ettei se pääse taittumaan; mikäli varusteisiin ei kuulu letkukelaa, varastoi se varoen, jotta se ei rikkoudu.
- Kelaa virtajohto (6) huolellisesti ja ripusta se tuen (7) varaan.
- Aseta painepesuri kuivaan ja puhtaaseen paikkaan. Varo, ettet vaurioita sähköjohtoa ja korkeapaineletkua.

MÄÄRÄAIKAISHUOLTO

Suorita **PYSÄYTYS**-kappaleessa selostetut toimenpiteet. Noudata seuraavan taulukon ohjeita.

HUOLTOVÄLI	TOIMENPIDE
Jokaisen käytön aikana	<ul style="list-style-type: none"> • Sähköjohdon, korkeapaineletkun, liittimien, pesupistoolin ja suutinputken tarkistus Jos yksi tai useampi osa vaikuttaa vaurioituneelta, älä missään tapauksessa käytä painepesuria, vaan ota yhteys Ammattitaitoiseen Tekniikkoon.
Viikottain	<ul style="list-style-type: none"> • Veden tulosuodattimen (29) tarkistus ja puhdistus tarvittaessa. Kierrä auki kuppi (28) ja irrota suodatin (29) liitoksesta (4). Yleensä suodattimen puhdistamiseen riittää juokseva vesi tai paineilmä. Vaikeimmissa tapauksissa on käytettävä kalkinpoistoainetta tai sitten suodatin on vaihdettava, jolloin on otettava yhteys Ammattitaitoiseen Tekniikkoon, joka hankkii tämän varaosan. Suodatin asennetaan sitten paikalleen noudattaen edellä esitettyjä vaiheita käänteisessä järjestyksessä.
Kuukausittain	<ul style="list-style-type: none"> • Suuttimen puhdistus Puhdistukseen riittää yleensä, kun työnnät toimitetun puhdistusneulan (22) suuttimen reikään. Elleivät tulokset ole tyydyttäviä, vaihda osa. Hanki varaosa Ammattitaitoiselta Teknikolta Käytä suuttimen vaihdossa 14 mm avainta (ei toimiteta).

ERIKOISHUOLTO

Ainoastaan **Ammattitaitoinen Teknikko** saa suorittaa erikoishuollon alla olevan taulukon avulla (suuntaa-antavia tietoja):

HUOLTOVÄLI	TOIMENPIDE
100 tunnin välein	<ul style="list-style-type: none"> • Pumpun vesijärjestelmän tarkistus • Pumpun kiinnityksen tarkistus • Elektrodiin säätö • Tarkista pumpun öljymäärä ja lisää tarvittaessa. • Polttoainesuuttimen puhdistus • Polttoainesuodattimen tarkistus/vaihto • Vedensuodattimen tarkistus/vaihto
300 tunnin välein	<ul style="list-style-type: none"> • Pumpun öljynvaihto • Elektrodiin vaihto • Polttoainesuuttimen vaihto • Pumpun imu/syöttöventtiilin tarkistus • Pumpun ruuvien kireyden tarkistus • Pumpun säätöventtiilin tarkistus • Vedenlämmittimen puhdistus • Kierukan karstanpoisto • Suojalaitteiden tarkistus

VIAT, SYYT JA KORJAUKSET

VIKA	SYY	KORJAUS
Kun asetettua pääkatkaisimen (1) I-asentoon, painepesuri ei käynnisty.	Painepesurin asennusjärjestelmän suojalaite (sulake, vikavirtakytkin tms.) on lauennut.	Nollaa suojalaite. JOS SUOJALAITE LAUKEAA UUELLEEN, ÄLÄ KÄYTÄ PAINEPESURIA, VAAN OTA YHTEYS AMMATTITAITOISEEN TEKNIKKOON.
	Pistoketta ei ole kytketty oikein pistorasiaan.	Irrota pistoke ja kytke oikein pistorasiaan.
Painepesuri tarvitsee voimakkaasti ja pitää kovaa ääntä.	Veden tulosuodatin (29) on likainen.	Noudata MÄÄRÄAIKAISHUOLTO -kappaleen ohjeita.s
	Laitte imee ilmaa.	Tarkista, että imujärjestelmä on ehjä.
	Vettä ei syötetä tarpeeksi tai käynnistystäytön syvyys on liian suuri	Varmista, että hana on kokonaan auki, ja että vesijohtoveden virtausnopeus tai käynnistystäytön syvyys noudattavat kappaleen "MÄÄRITTELYT JA TEKNISET TIEDOT" määrittelyä.
Painepesuri ei saavuta maksimipainetta.	Suutin on kulunut.	Vaihda suutin MÄÄRÄAIKAISHUOLTO -kappaleen ohjeiden mukaan.
	Vettä ei syötetä tarpeeksi tai käynnistystäytön syvyys on liian suuri	Tarkista, että vesihana on täysin auki ja että vesiverkon virtausnopeus tai täyttösyvyys on OMINAISUUDET JA TEKNISET TIEDOT -kappaleen mukainen.
	Takaisinvirtaussuojan poikkeava toiminta	Katso vastaavaa käyttöopasta.
Pesuaineen riittämätön imu.	Pesuaineen imusäätölaite (33) ei ole oikein asetettu.	Toimi kappaleessa "KÄYTTÖ PESUAINEN KANSSA" kuvatulla tavalla.
	Pullossa ei ole ainetta.	Lisää ainetta.
	Pesuaine on liian sakeaa.	Käytä valmistajan suosittelemaa pesuainetta. Noudata pakkausmerkinnöissä annettuja laimennusohjeita.
Suuttimesta ei tule vettä tai virtausnopeus on riittämätön	Ei vettä.	Tarkasta, että vesijohtoveden hana on täysin auki, tai että imuletku kykenee suorittamaan käynnistystäytön.
	Imusyvyys on liian suuri	Varmista, että käynnistystäytön syvyys noudattaa kappaleen "MÄÄRITTELYT JA TEKNISET TIEDOT" määrittystä.
	Vesisuutin on tukossa.	Puhdista ja/tai vaihda suutin MÄÄRÄAIKAISHUOLTO -kappaleen ohjeiden mukaan.
	Takaisinvirtaussuojan poikkeava toiminta	Katso vastaavaa käyttöopasta.
Painepesurin alta tihkuu vettä.	Varoventtiili laukeaa.	JOS LAUKEAMINEN ON JATKUVAA, ÄLÄ KÄYTÄ PAINEPESURIA, VAAN OTA YHTEYS AMMATTITAITOISEEN TEKNIKKOON.

(jatkuu seuraavalla sivulla)

VIKA	SYY	KORJAUS
Korkeapainevettä käyttävä pesuri pysähtyy kesken käytön.	Painepesurin asennusjärjestelmän suojalaite (sulake, vikavirtakytkin tms.) on lauennut.	Nollaa suojalaite. JOS SUOJALAITTE LAUKEAA UUELLEEN, ÄLÄ KÄYTÄ PAINEPESURIA, VAAN OTA YHTEYS AMMATTITAITOISEEN TEKNIKKOON.
	Terminen tai amperometrinen suoja on lauennut.	Noudata ohjeita, jotka on annettu kohdassa "SUOJALAITTEET".
Painepesuri käynnistyy yllättäen uudelleen valmiustilasta.	Vettä vuotaa ja/tai tihkuu syöttöjärjestelmästä.	Tarkista, että syöttöjärjestelmä on ehjä.
K u n k y t k e t pääkatkaisimen (1) päälle, moottori surisee, mutta ei käynnisty.	Sähköliitännät ja/tai jatkojohto eivät ole asianmukaisia.	Tarkista, että sähköliitännät on suoritettu ohjeiden mukaan (katso OHJEKIRJA - TURVALLISUUSVAROITUKSET); kiinnitä erityistä huomiota käytettyyn jatkojohtoon.
Painepesurista ei tule kuumaa vettä.	Säiliössä on liian vähän polttoainetta.	Lisää polttoainetta.
	Polttoainesuodatin on tukossa.	Noudata ERIKOISHUOLTO -kappaleen ohjeita.
	V e d e n l ä m m i t t i m e n turvatermostaatti on lauennut.	Anna painepesurin jäähtyä muutaman minuutin ajan nollataksesi laitteen. JOS SUOJALAITTE LAUKEAA UUELLEEN, ÄLÄ KÄYTÄ PAINEPESURIA, VAAN OTA YHTEYS AMMATTITAITOISEEN TEKNIKKOON.

WWW.LOBEST.HU

CERTIFICATO DI GARANZIA

Questa macchina è stata concepita e realizzata attraverso le più moderne tecniche produttive. La Ditta costruttrice garantisce i propri prodotti per un periodo di 24 mesi dalla data di acquisto per utilizzo privato e hobbistico. La garanzia è limitata a 12 mesi in caso di uso professionale

Condizioni generali di garanzia

- 1) La garanzia viene riconosciuta a partire dalla data d'acquisto. La Ditta costruttrice tramite la rete di vendita ed assistenza tecnica sostituisce gratuitamente le parti difettose dovute a materiale, lavorazioni e produzione. La garanzia non toglie all'acquirente i diritti legali previsti dal codice civile contro le conseguenze dei difetti o vizi causati dalla cosa venduta.
- 2) Il personale tecnico interverrà il più presto possibile nei limiti di tempo concessi da esigenze organizzative.
- 3) **Per richiedere l'assistenza in garanzia è necessario esibire al personale autorizzato il sotto riportato certificato di garanzia timbrato dal rivenditore, compilato in tutte le sue parti e corredato di fattura d'acquisto o scontrino fiscalmente obbligatorio comprovante la data d'acquisto.**
- 4) La garanzia decade in caso di:
 - Assenza palese di manutenzione,
 - Utilizzo non corretto del prodotto o manomissioni,
 - Utilizzo di lubrificanti o combustibili non adatti,
 - Utilizzo di parti di ricambio o accessori non originali,
 - Interventi effettuati da personale non autorizzato.
- 5) La Ditta costruttrice esclude dalla garanzia i materiali di consumo e le parti soggette ad un normale logorio di funzionamento.
- 6) La garanzia esclude gli interventi di aggiornamento e miglioramento del prodotto.
- 7) La garanzia non copre la messa a punto e gli interventi di manutenzione che dovessero occorrere durante il periodo di garanzia.
- 8) Eventuali danni causati durante il trasporto devono essere immediatamente segnalati al trasportatore pena il decadere della garanzia.
- 9) La garanzia non copre eventuali danni, diretti o indiretti, causati a persone o cose da guasti della macchina o conseguenti alla forzata sospensione prolungata nell'uso della stessa.

WARRANTY CERTIFICATE

This machine has been designed and manufactured using the most modern techniques. The manufacturer guarantees its products for 24 months from the date of purchase, for private and hobby use. The warranty is limited to 12 months in case of professional use.

Limited warranty

- 1) The warranty period starts on the date of sale. The manufacturer, acting through the sales and technical assistance network, shall replace free of charge any parts proven defective in material, machining or manufacturing. The warranty does not affect the purchaser's rights as established under legislation governing the consequences of defects in the machine.
- 2) Technical personnel will undertake the necessary repairs in the minimum time possible, compatible with organisational needs.
- 3) **To make any claim under the warranty, this certificate of warranty, fully compiled, bearing the dealer's stamp, and accompanied by the invoice or receipt showing the date of purchase, must be displayed to the personnel authorised to approve work.**
- 4) The warranty shall be null and void if:
 - the machine has evidently not been serviced correctly,
 - the machine has been used for improper purposes or has been modified in any way,
 - unsuitable lubricants and fuels have been used,
 - non-original spare parts and accessories have been fitted,
 - work has been done on the machine by unauthorised personnel.
- 5) The warranty does not cover consumables or parts subject to normal wear.
- 6) The warranty does not cover work to update or improve the machine.
- 7) The warranty does not cover any preparation or servicing work required during the warranty period.
- 8) Damage incurred during transport must be immediately brought to the attention of the carrier: failure to do so shall render null and void the warranty.
- 9) The warranty does not cover injury or damage caused directly or indirectly to persons or things by defects in the machine or by periods of extended disuse of the machine resulting from the said defects.

MODELLO - MODEL

SERIAL No _____

ACQUISTATO DAL SIG. - BOUGHT BY Mr. _____

DATA - DATE _____

CONCESSIONARIO - DEALER

CERTIFICAT DE GARANTIE

GARANTIE-ZERTIFIKAT

Cette machine a été conçue et réalisée avec les techniques de production les plus modernes. Le fabricant garantit ses produits pendant une période de 24 mois à compter de la date d'achat, en cas d'usage privé ou d'activités de bricolage. En cas d'usage professionnel, la garantie est limitée à 12 mois.

Diese Maschine wurde mit den modernsten Produktionstechniken konzipiert und gebaut. Der Hersteller garantiert seine Produkte für einen Zeitraum von 24 Monaten ab dem Kaufdatum bei Privat- und Heimwerkereinsatz. Bei professionellem Gebrauch ist die Laufzeit der Garantie auf 12 Monate beschränkt.

Conditions générales de garantie

Allgemeine Garantiebedingungen

- 1) La garantie est reconnue à compter de la date d'achat. Par le biais de son réseau de vente et d'assistance technique, le fabricant remplace gratuitement les pièces défectueuses dues au matériel, aux usinages et à la production. La garantie n'élimine pas, pour l'acquéreur, les droits légaux prévus par le Code Civil contre les conséquences des défauts ou des anomalies dus à l'objet vendu.
- 2) Le personnel technique interviendra le plus vite possible dans les délais liés aux exigences organisationnelles.
- 3) **Pour demander l'assistance sous garantie, il est nécessaire de présenter au personnel agréé le certificat de garantie joint ci-dessous, qui devra être timbré par le revendeur, rempli intégralement et accompagné de la facture ou du reçu de caisse qui doit obligatoirement être remis pour prouver la date d'achat.**
- 4) La garantie perd toute valeur en cas de :
 - Manque évident d'entretien.
 - Utilisation incorrecte ou transformations non autorisées du produit.
 - Utilisation de lubrifiants ou de combustibles inappropriés.
 - Utilisation de pièces de rechange ou d'accessoires non d'origine.
 - Interventions effectuées par du personnel non autorisé à ce faire.
- 5) Le fabricant exclut de la garantie les pièces consommables et celles qui sont soumises à une usure normale due au fonctionnement.
- 6) La garantie exclut les interventions de mise à jour et d'amélioration du produit.
- 7) La garantie ne couvre pas la mise au point et les interventions susceptibles de s'avérer nécessaires au cours de la période de garantie.
- 8) Tout dommage éventuellement subi au cours du transport doit être signalé sans retard au transporteur sous peine d'annulation de la garantie.
- 9) La garantie ne couvre pas les éventuels dommages directs ou indirects subis par les personnes ou par les biens matériels à la suite de pannes de la machine ou dépendant d'une longue suspension forcée de l'emploi de cette dernière.

- 1) Die Garantie gilt ab Kaufdatum. Die Herstellerfirma sorgt über ihr Verkaufs- und Kundendienstnetz für den kostenlosen Ersatz der Teile, die sich infolge Material-, Bearbeitungs- und Fabrikationsfehler als defekt erweisen. Durch die Garantie verliert der Käufer nicht die vom Bürgerlichen Gesetzbuch vorgesehenen gesetzlichen Rechte gegen die Folgen der von der der verkauften Sache verursachten Defekte oder Mängel.
- 2) Soweit organisatorisch machbar greift das technische Personal so schnell wie möglich ein.
- 3) **Bei Anforderung eines Garantieingriffs muss dem befugten Personal der untenstehende, vom Verkäufer abgestempelte und vollständig ausgefüllte Garantieschein zusammen mit der Rechnung bzw. dem Kassenzettel zum Nachweis des Kaufdatums vorgelegt werden.**
- 4) In folgenden Fällen verfällt jeder Garantieanspruch:
 - Bei offensichtlicher Unterlassung der Wartung,
 - Bei nicht korrekter Verwendung oder Veränderungen des Produkts,
 - Bei Benutzung von ungeeigneten Schmiermitteln oder Treibmitteln,
 - Bei Benutzung von nicht originalen Zubehör- und Ersatzteilen
 - Nach Eingriffen, die von unbefugtem Personal durchgeführt wurden.
- 5) Verbrauchsmaterial und die Teile, die einem normalen Verschleiß durch Betrieb ausgesetzt sind, werden vom Hersteller von der Garantie ausgeschlossen.
- 6) Von der Garantie ausgeschlossen sind Eingriffe zur Überholung und Verbesserung des Produkts.
- 7) Die Garantie deckt nicht die während der Garantielaufzeit erforderlichen Einstellungen und Wartungseingriffe.
- 8) Eventuelle Transportschäden müssen dem Spediteur unverzüglich gemeldet werden, ansonsten verfällt der Garantieanspruch.
- 9) Die Garantie deckt keine eventuellen direkten oder indirekten Personen- oder Sachschäden, die durch Defekte der Maschine oder deren anhaltender Nichtbenutzung verursacht wurden.

MODELLE - MODELLE

DATE - DATUM

SERIAL No _____

REVENDEUR - VERKAUFER

ACHETE PAR MONSIEUR - GEKAUFT VON Hm. _____

CERTIFICADO DE GARANTÍA

Esta máquina ha sido proyectada y fabricada con las técnicas más modernas. El fabricante garantiza sus productos durante 24 meses desde la fecha de compra, siempre que el uso sea privado/aficionado. La garantía se limita a 12 meses en caso de uso profesional.

Condiciones generales de garantía

- 1) La garantía es válida a partir de la fecha de compra. El fabricante cambiará gratuitamente las piezas que presenten defectos en el material, el trabajo o la producción, mediante su red de venta y asistencia técnica. La garantía no anula los derechos legales del comprador, previstos por el código civil, contra las consecuencias de defectos o vicios provocados por el producto vendido.
- 2) El personal técnico efectuará las intervenciones lo antes posible y dentro de los plazos impuestos por exigencias de organización.
- 3) **Para solicitar la asistencia en garantía, es necesario mostrar el certificado de garantía ilustrado a continuación, junto a la factura o el tique que demuestren la fecha de compra, al personal autorizado; asimismo, para que el certificado sea válido, se han de completar todas sus partes y ha de estar debidamente timbrado por el vendedor.**
- 4) La garantía pierde su validez en los siguientes casos:
 - Falta evidente de mantenimiento.
 - Uso incorrecto o manipulación del producto.
 - Uso de lubricantes o combustibles inadecuados.
 - Uso de piezas de recambio o accesorios no originales.
 - Intervenciones efectuadas por parte de personal no autorizado.
- 5) La garantía no incluye ni los materiales consumibles ni las piezas sujetas a un desgaste normal de funcionamiento.
- 6) La garantía tampoco incluye las intervenciones de actualización o mejora del producto.
- 7) La puesta a punto o las intervenciones de mantenimiento eventualmente necesarias durante el periodo de garantía no están cubiertas por la garantía.
- 8) Cualquier daño provocado durante el transporte tiene que ser señalado de inmediato al transportista bajo pena de anulación de la garantía.
- 9) La garantía no cubre los eventuales daños materiales o personales, directos o indirectos, provocados por averías de la máquina o por la interrupción forzada y prolongada del funcionamiento de la misma.

GARANTIEBEWIJS

Deze machine is ontworpen en vervaardigd volgens de modernste productietechnieken. De fabrikant geeft een garantie van 24 maanden vanaf de aankoopdatum op de eigen producten voor privé-/hobbygebruik. De garantie is beperkt tot 12 maanden bij professioneel gebruik.

Algemene garantievoorwaarden

- 1) De garantie wordt toegekend vanaf de aankoopdatum. De fabrikant vervangt gratis de defecte onderdelen die te wijten zijn aan fouten van het materiaal, bewerkingen en productie middels het distributienet en de technische service. De garantie ontnemt de gebruiker niet de wettelijke rechten uit het burgerlijk wetboek tegen de gevolgen van defecten of onvolkomenheden die door het verkochte product veroorzaakt worden.
- 2) Het technisch personeel grijpt zo snel mogelijk in binnen de tijdslimieten die uit organisatorisch oogpunt mogelijk zijn.
- 3) **Voor het aanvragen van servicewerkzaamheden die onder de garantie vallen dient u het hieronder weergegeven garantiebewijs aan het bevoegde personeel te tonen. Het garantiebewijs moet een stempel van de verkoper dragen, geheel ingevuld zijn en begeleid worden door de factuur of de fiscaal verplichte kassabon met de aankoopdatum.**
- 4) De garantie vervalt bij:
 - Overduidelijk gebrek aan onderhoud,
 - Onjuist gebruik van het product of sabotage,
 - Gebruik van ongeschikte smeermiddelen of brandstoffen,
 - Gebruik van niet originele vervangingsonderdelen of accessoires,
 - Werkzaamheden die verricht zijn door onbevoegd personeel.
- 5) De verbruiksmaterialen en de onderdelen die onderhevig zijn aan normale slijtage vallen niet onder de garantie.
- 6) Bijwerkingen en verbeteringen van het product vallen niet onder de garantie.
- 7) De garantie dekt geen afstel- en onderhoudswerkzaamheden die tijdens de garantieperiode nodig mochten zijn.
- 8) Eventuele beschadigingen die tijdens het transport zijn veroorzaakt moeten onmiddellijk aan de transporteur worden gemeld op straffe van verval van de garantie.
- 9) De garantie dekt geen eventuele directe of indirecte beschadigingen die aan personen of voorwerpen worden aangericht als gevolg van defecten of langdurige inactiviteit van de machine.

MODELO - MODEL

DATA - DATUM

SERIAL No _____

DISTRIBUIDOR - VERKOPER

COMPRADOR - GEKOCHT DOOR _____

CERTIFICADO DE GARANTIA

ΠΙΣΤΟΠΟΙΗΤΙΚΟ ΕΓΓΥΗΣΗΣ

Este aparelho foi projectado e fabricado em conformidade com os critérios mais avançados da tecnologia actual. A empresa fabricante oferece uma garantia sobre os seus produtos de 24 meses, a partir da data de aquisição para utilização privada e actividades de tempos livres. A garantia é limitada a 12 meses no caso de uso profissional.

Condições gerais de garantia

- 1) A garantia inicia a partir do momento de compra. O fabricante, mediante a rede de assistência técnica, substituirá gratuitamente os defeitos causados pela não conformidade do material, processo de fabrico e produção. A garantia não anula os direitos legais previstos pelo Código civil contra as consequências derivadas de defeitos ou vícios do aparelho.
- 2) O pessoal técnico intervirá o mais rápido possível compativelmente com as próprias exigências de organização.
- 3) **Para requerer a assistência durante o período de garantia, é preciso exibir ao pessoal autorizado o certificado de garantia abaixo ilustrado preenchido plenamente, carimbado pelo revendedor e a respectiva factura ou recibo, qual comprovante da data de compra.**
- 4) A garantia decai nos seguintes casos:
 - Falta evidente de manutenção;
 - Utilização imprópria do produto ou alterações do mesmo;
 - Utilização de lubrificantes ou combustíveis impróprios;
 - Utilização de sobresselentes ou acessórios não originais;
 - Intervenções efectuadas por pessoal não autorizado;
- 5) O fabricante exclui do período de garantia os materiais de consumo e os órgãos sujeitos ao desgaste normal derivado da utilização do aparelho.
- 6) A garantia exclui as intervenções de actualização e de melhorias do aparelho.
- 7) A garantia não inclui pôr em ponto o aparelho bem como as intervenções de manutenção eventualmente necessárias durante o período de garantia.
- 8) Eventuais danos derivados do transporte devem ser assinalados imediatamente ao transportador; a inobservância, acarreta no decaimento da garantia.
- 9) A garantia não inclui eventuais danos, directos ou indirectos causados a pessoas ou bens materiais derivados da inutilização da máquina por ruptura ou da suspensão obrigada da sua utilização.

Το μηχάνημα αυτό σχεδιάστηκε και κατασκευάστηκε με τις πιο σύγχρονες τεχνικές παραγωγής. Η κατασκευάστρια Εταιρία εγγυάται για τα προϊόντα της για μια περίοδο 24 μηνών από την ημερομηνία αγοράς για ιδιωτική και ερασιτεχνική χρήση. Η εγγύηση περιορίζεται στους 12 μήνες στην περίπτωση επαγγελματικής χρήσης.

Γενικοί όροι εγγύησης

- 1) Η εγγύηση ισχύει από την ημερομηνία της αγοράς. Η Κατασκευάστρια εταιρία μέσω του δικτύου πώλησης και τεχνικής υποστήριξης αντικαθιστά δωρεάν τα μέρη της συσκευής που είναι ελαττωματικά και το ελάττωμα τους οφείλεται σε ελαττωματικά υλικά, σε προβλήματα κατά την επεξεργασία και την παραγωγή. Η εγγύηση δεν αφαιρεί από τον αγοραστή τα νομικά δικαιώματα που προβλέπονται από τον Αστικό Κώδικα σε ότι αφορά τις συνέπειες που προέρχονται από ελαττώματα στο αντικείμενο που πουλήθηκε.
- 2) Το τεχνικό προσωπικό θα παρέμβει όσο πιο γρήγορα γίνεται στα πλαίσια πάντοτε του χρόνου που είναι απαραίτητος για λόγους οργάνωσης.
- 3) **Για να ζητήσετε παροχή τεχνικής βοήθειας, όταν το προϊόν είναι σε εγγύηση, θα πρέπει να παρουσιάσετε στο συγκεκριμένο προσωπικό το κάτωθι πιστοποιητικό εγγύησης το οποίο θα πρέπει να φέρει τη σφραγίδα του μεταπωλητή, να είναι πλήρως συμπληρωμένο και να συνοδεύεται από το σχετικό τιμολόγιο αγοράς και από την σχετική απόδειξη αγοράς, της οποίας η έκδοση είναι υποχρεωτική, και η οποία αποτελεί αποδεικτικό στοιχείο της ημερομηνίας αγοράς του προϊόντος.**
- 4) Η εγγύηση δεν ισχύει σε περίπτωση:
 - Εμφανούς έλλειψης συντήρησης.
 - Μη σωστής χρήσης του προϊόντος ή αλλοίωσης του,
 - Χρήσης ακατάλληλων λιπαντικών ουσιών 942 . καυσίμων,
 - Χρήσης μη αυθεντικών ανταλλακτικών και εξαρτημάτων,
 - Επεμβάσεων που πραγματοποιήθηκαν από μη εξουσιοδοτημένο προσωπικό.
- 5) Η Κατασκευάστρια εταιρία αποκλείει από την εγγύηση τα υλικά κατανάλωσης και τα μέρη εκείνα που υπόκεινται σε φυσικές φθορές λόγω λειτουργίας.
- 6) Η εγγύηση αποκλείει τις επεμβάσεις αναπροσαρμογής και βελτίωσης του προϊόντος.
- 7) Η εγγύηση δεν καλύπτει τη ρύθμιση και τις επεμβάσεις συντήρησης που ενδεχομένως μπορεί να χρειαστεί να πραγματοποιηθούν κατά τη διάρκεια της εγγύησης.
- 8) Οι τυχόν ζημιές που μπορεί να προκληθούν κατά τη διάρκεια της μεταφοράς του προϊόντος θα πρέπει αμέσως να γίνουν γνωστές στον μεταφορέα διότι υπάρχει κίνδυνος έκπτωσης από την εγγύηση.
- 9) Η εγγύηση δεν καλύπτει ενδεχόμενες ζημιές, άμεσες ή έμμεσες, που μπορεί να προκληθούν σε πρόσωπα ή πράγματα λόγω βλάβης της συσκευής ή λόγω μακροχρόνιας παύσης στην χρήση αυτής.

MODELO - MONTELO

DATA - ΗΜΕΡΟΜΗΝΙΑ

SERIAL No
ΑΡΙΘΜΟΣ ΣΕΙΡΑΣ

DISTRIBUIDOR - ΑΝΤΙΠΡΟΣΩΠΟΣ

COMPRADOR - ΑΓΟΡΑΣΤΗΚΕ ΑΠΟ ΤΟΝ Κ.

ZÁRUČNÍ LIST

Toto zařízení bylo navrženo a sestaveno podle nejmodernějších výrobních technik. V případě soukromého použití nebo pro hobby poskytuje výrobce záruku na své výrobky v trvání 24 měsíců od data zakoupení. V případě profesionálního používání je záruka omezena na 12 měsíců.

Všeobecní podmínky záruky

- 1) Záruka začíná běžet dnem zakoupení. Výrobce prostřednictvím prodejní sítě a technického servisu zdarma vymění poškozené části, poškozené v důsledku materiálové nebo výrobní vady. Záruka neomezuje zákazníkovi zákonná práva podle ostatních právních předpisů na náhradu škody způsobené vadností zakoupeného výrobku.
- 2) Technický personál provede nezbytné opravy v co nejkratší době, odpovídající rozsahu a náročnosti opravy.
- 3) **Při žádosti o servis během záruky je nutné předložit oprávněnému personálu níže uvedený záruční list orazítkovaný Prodejcem, vyplněný ve všech jeho částech, společně s fakturou (účtenkou), která prokazuje datum zakoupení.**
- 4) Záruka se ruší v následujících případech:
 - viditelné nedostatečná údržba,
 - nesprávné použití výrobku anebo poškození,
 - použití nevhodných paliv nebo maziv,
 - použití neoriginálních náhradních součástí nebo doplňků,
 - zásahy uskutečněné neoprávněnými osobami.
- 5) Výrobce vylučuje ze záruky opotřebované materiály a části podléhající běžnému opotřebování po dobu provozu.
- 6) Záruka neplatí pokud byly uskutečněny pokusné zásahy pro zlepšení a aktualizaci výrobku.
- 7) Záruka se nevztahuje na jakékoliv nastavení a operace údržby, nutné pro udržení výrobku v provozu, požadované v průběhu záruční doby.
- 8) Případné škody způsobené během dopravy musí být okamžitě nahlášeny dopravci, jinak by záruční doba mohla být zrušena.
- 9) Na záruku se nevztahují případné škody, přímé či nepřímé, způsobené na osobách a věcech při poruše zařízení a též se nevztahuje na následné poškození zařízení při jeho dlouhodobé odstávce.

ГАРАНТИЙНЫЙ СЕРТИФИКАТ

Машина спроектирована и построена на основе самых современных технологических методов производства. Фирма-изготовитель дает гарантию на свои изделия в течение 24 месяцев со дня покупки при условии, что они применяются для личного и непрофессионального пользования. В случае профессионального использования гарантия действует в течение 12 месяцев.

Общие гарантийные условия

- 1) Срок действия гарантии начинается с момента приобретения оборудования. Через сеть по реализации и техническому содействию фирма производитель бесплатно заменяет дефектные части машин, неисправности которых вызвана использованием некачественных материалов или недостатками обработки и производства. Гарантия не забирает у покупателя предусмотренные Гражданским Кодексом юридические права на возмещение убытков, вызванных дефектами и недостатками проданного ему изделия.
- 2) Технический персонал наискорейшим образом оказывает пользователям содействие в пределах сроков, допустимых организационными условиями работы.
- 3) **Для запроса гарантийного обслуживания необходимо представить уполномоченному персоналу приведенный ниже и полностью заполненный гарантийный сертификат со штампом магазина вместе со счетом на приобретение товара или обязательной квитанции, удостоверяющей дату его приобретения.**
- 4) Гарантия теряет силу в следующих случаях:
 - очевидное невыполнение обслуживания,
 - неправильная эксплуатация или порча изделия,
 - применение непригодной смазки или топлива,
 - использование неоригинальных запасных частей и принадлежностей,
 - операции, выполненные неквалифицированным персоналом.
- 5) Фирма изготовитель исключает из гарантии расходные материалы и части, подвергающиеся в процессе работы обычному износу.
- 6) Гарантия не включает операции по обновлению и улучшению изделий.
- 7) Гарантия не покрывает расходы на наладку и операции техобслуживания, проведение которых может оказаться необходимым во время гарантийного периода.
- 8) О нанесенных машинам в процессе транспортировки повреждениях необходимо немедленно сообщить транспортному агентству, в противном случае гарантия теряет силу.
- 9) Гарантия не покрывает прямые и косвенные убытки, нанесенные людям или предметам в результате неисправности машины или принудительных длительных перерывов в ее эксплуатации.

MODEL - МОДЕЛЬ

DATUM - ДАТА

SERIAL No
НОМЕР СЕРИИ.

PRODEJCE - ДИЛЕР

ZAKOUPIL PAN/PANÍ. - ПРИОБРЕТЕНО ГОСПОДИНОМ.

KARTA GWARANCYJNA

Niniejsza maszyna została zaprojektowana i wykonana w oparciu o najnowsze techniki produkcyjne. Producent udziela gwarancji na swoje wyroby na okres dwudziestu czterech (24) miesięcy od daty zakupu do celów prywatnych i hobbystycznych. W przypadku używania produktu do zastosowań profesjonalnych okres gwarancyjny ograniczony jest do 12 miesięcy.

Warunki gwarancji

- Gwarancja zostaje udzielona na czas określony, licząc od daty dokonanego zakupu. Producent, poprzez sieć sprzedaży i serwis techniczny, wymieni bezpłatnie części, które uległy uszkodzeniu w wyniku wad materiałowych, fabrycznych lub produkcyjnych. Niniejsza gwarancja nie pozbawia nabywcy praw określonych przepisami kodeksu cywilnego dotyczącymi ukrytych usterek i wad nabywanych produktów.
- Obsługa serwisu technicznego udzieli pomocy w jak najkrótszym terminie, biorąc pod uwagę ograniczenia czasowe wynikające z przyczyn organizacyjnych.
- Warunkiem skorzystania z serwisu objętego gwarancją jest przedstawienie osobie uprawnionej niniejszej dokładnie wypełnionej karty gwarancyjnej, opatrzonej pieczętką sprzedawcy oraz faktury zakupu maszyny lub stosownego rachunku, na którym widnieje data zakupu.**
- Gwarancja nie obejmuje:
 - uszkodzeń powstałych na skutek ewidentnego braku konserwacji,
 - uszkodzeń powstałych na skutek niewłaściwej eksploatacji,
 - uszkodzeń powstałych na skutek stosowania niewłaściwych smarów lub paliw,
 - uszkodzeń powstałych na skutek stosowania nieoryginalnych części zapasowych i akcesoriów,
 - uszkodzeń powstałych na skutek napraw dokonywanych przez nieautoryzowane serwisy.
- Gwarancja nie obejmuje części oraz materiałów, które uległy normalnemu zużyciu eksploatacyjnemu.
- Gwarancja nie obejmuje usług mających na celu unowocześnienie lub ulepszenie produktu.
- Gwarancja nie obejmuje usług przeglądowych i usług konserwacji jeśli musiałyby być konieczne w okresie objętym gwarancją.
- Ewentualne uszkodzenia zaistniałe podczas transportu należy niezwłocznie zgłosić transporterowi, pod rygorem utraty gwarancji.
- Gwarancja nie obejmuje ewentualnych szkód, pośrednich i bezpośrednich, poniesionych przez osoby lub przedmioty, w wyniku uszkodzenia maszyny lub przymusowego wyłączenia maszyny na dłuższy czas.

GARANCIALEVÉL

A gépet a legmodernebb gyártási technológia szerint tervezték és állították össze. A Gyártó termékeire magán és hobby használat esetén a vásárlástól számított 24 hónapos garanciát vállal. Profesionális használat esetén a garanciális időszak 12 hónapra korlátozódik.

Garanciális feltételek

- A garancia a vásárlás időpontjától érvényes. A gyártó cég értékesítés és szervizhálózatán keresztül ingyenesen kicseréli, az anyag-, megmunkálási vagy gyártási hibás alkatrészeket. A garancia nem vonja meg a vevő polgári itörvénykönyvben előírt, az értékesített áru hibájának vagy hiányosságának következményeivel kapcsolatos jogait.
- A szakszemély véve a lehető leghamarabb elvégzi a szükséges beavatkozásokat.
- A garanciális javítás igényléséhez az erre felhatalmazott személyhez el kell juttatni az alábbi garanciajegyet, minden adatot kitöltve, a viszonteladó által lepecsételve, valamint mellékelni kell a vásárlást igazoló számlát vagy adóhatóság által előírt blokkot, amely a vásárlás időpontját igazolja.**
- A garancia érvényét veszti az alábbi esetekben:
 - a karbantartás nyilvánvaló hiánya.
 - a termék nem megfelelő és helytelen használata.
 - nem megfelelő kenőanyag vagy üzemanyag használata.
 - nem eredeti alkatrész vagy tartozék használata
 - arra fel nem hatalmazott személy valamilyen beavatkozást végzett a gépen.
- A Gyártó cég kizárja a garanciából a fogyóanyagokat és a normál működési kopásnak kitett alkatrészeket.
- A garancia kizárja a termék frissítését és feljavítását
- A garanciális idő alatt szükséges beállítás és karbantartás nem tartozik a garancia körébe
- A szállítás közben esetlegesen bekövetkező kárt haladéktalanul jelezni kell a fuvarozónak garanciális jogvesztés terhe mellett
- A garancia nem fedezi az esetleges közvetlen vagy közvetett személyi vagy anyagi károkat, melyek oka a gép meghibásodása vagy a gép hosszú ideig tartó használaton kívül helyezése.

MODEL - TÍPUS

DÁTUM - DÁTUM

NR. FABRYCZNY
SOROZATSZÁM.

KUPUJACY - VÁSÁRLÓ NEVE.

SPRZEDAWCA - MÁRKAKERESKEDŐ

ZÁRUČNÝ LIST

Toto zariadenie bolo navrhnuté a zostrojené podľa najmodernejších výrobných techník. Výrobca poskytuje na svoje výrobky 24 mesačnú záruku od dátumu nákupu v prípade použitia súkromnými osobami a pri používaní vo voľnom čase. V prípade profesionálneho používania je záruka obmedzená na 12 mesiacov

Všeobecné podmienky záruky

- 1) Záruka sa začína dňom zakúpenia. Výrobca s pomocou predajnej siete a technického servisu zadarmo vymení poškodené časti týkajúce sa materiálu, výroby a spracovania. Záruka neodníma zákazníkovi legálne práva obsiahnuté v Občianskom Zákonníku voči následkom chýb či poškodení spôsobených zakúpeným predmetom.
- 2) Technický personál sa vymasnaží čo najskôr zasiahnuť v rámci časového rozpätia vyžadujúceho si určité organizačné nároky.
- 3) **Pri žiadosti o servis počas doby záruky je potrebné predložiť oprávnenému personálu dolevedený záručný list, opečiatkovaný Predajcom, vyplnený vo všetkých jeho častiach a spolu s faktúrou za nákup alebo skladničným dokladom, ktorý preukazuje dátum zakúpenia.**
- 4) Záruka sa končí v nasledovných prípadoch:
 - Viditeľne nedostatočná údržba,
 - Nesprávne použitie výrobku, alebo poškodenie,
 - Použitie nevhodných palív, alebo mazív,
 - Použitie neoriginálnych náhradných súčiastok, alebo doplnkov,
 - Zásahy uskutočnené neoprávnenými osobami.
- 5) Výrobca vylučuje zo záruky opotrebované materiály a časti podliehajúce bežnému opotrebovaniu počas činnosti.
- 6) Záruka neplatí ak boli uskutočnené pokusné zásahy o zlepšenie a aktualizáciu výrobku.
- 7) Záruka sa nevzťahuje na nastavenie a zásahy do údržby, ktoré by mohli byť uskutočnené počas záručnej doby.
- 8) Prípadné škody spôsobené počas dopravy musia byť ihneď ohlásené dopravcovi, inak by záručná doba mohla zaniknúť.
- 9) Na záruku sa nevzťahujú prípadné škody, priame či nepriame, spôsobené na osobách a veciach pri poruche zariadenia a tiež sa nevzťahuje na následné poškodenie zariadenia pri jeho dlhodobom nepoužívaní.

WWW.LOBEST.HU

TAKUUTODISTUS

Tämä kone on suunniteltu ja valmistettu uudenaikaisella tuotantotekniikalla.

Valmistaja takaa tuotteet 24 kuukauden ajaksi ostopäivästä lukien yksityistä ja harrastelijakäyttöä varten. Takuun kesto on 12 kuukautta, mikäli tuotetta käytetään ammattikäytössä

Takuuehdot

- 1) Takuu on voimassa ostopäivästä lähtien. Valmistaja vaihtaa myynti- ja huoltoverkoston välityksellä ilmaiseksi osat, joissa havaitaan materiaali-, työstö- tai valmistusvirhe. Takuu ei kiistä ostajan lain takamaa oikeutta myydyin esineen aiheuttamien virheiden tai vikojen seuraamusten suhteen.
- 2) Tekninen henkilökunta toimii mahdollisimman nopeasti, järjestelykysymysten vaatiman ajan puitteissa.
- 3) **Takuukorjausta vaadittaessa valtuutetulle henkilökunnalle on esitettävä alla näkyvä jälleenmyyjän leimaama takuutodistus, jonka kaikki kohdat on täytetty, sekä lasku tai kuitti, jossa näkyy ostopäivämäärä.**
- 4) Takuu raukeaa mikäli:
 - Huollon suorittaminen on selvästi laiminlyöty
 - Tuotetta on käytetty väärin tai sitä on peukaloitu
 - Käytetyt voiteluaineet tai polttoaineet ovat vääränlaisia
 - Käytetyt varaosat tai lisävarusteet eivät ole alkuperäisiä
 - Valtuuttamaton henkilökunta on suorittanut korjaustoimenpiteitä.
- 5) Valmistajan takuu ei kata käyttömateriaaleja eikä normaalkäytössä kulumiselle altistuvia osia.
- 6) Tuotteen päivitys- ja parannustoimenpiteet eivät kuulu takuun piiriin.
- 7) Takuu ei korvaa takuuajana mahdollisesti suoritettuja säätö- tai huolto-toimenpiteitä.
- 8) Mahdollisista kuljetuksen aikana sattuneista vahingoista on välittömästi ilmoitettava kuljetusi rmalle, muussa tapauksessa takuu raukeaa.
- 9) Takuu ei korvaa mahdollisia koneen vioittumisesta tai pitkäaikaisesta käytön estymisestä henkilöille tai omaisuudelle suoraan tai välillisesti aiheutuneita vahinkoja.

MODEL - MALLI

DÁTUM - PÄIVÄMÄÄRÄ

SERIAL No
SARJANUMERO

PREDAJCA - JÄLLEENMYYJÄ

ZAKÚPIL PÁN. - OSTAJA



WWW.LOBEST.HU



- I** **ATTENZIONE!** – Questo manuale deve accompagnare la macchina durante tutta la sua vita
- GB** **WARNING!** – This owner's manual must stay with the machine for all its life.
- F** **ATTENTION!** – Le manuel doit accompagner la machine pour toute sa vie.
- D** **ACHTUNG!** - Dieses Anweisungsheft muß das Gerät während seiner gesamten Lebensdauer begleiten.
- E** **¡ATENCIÓN!** - Este manual debe acompañar a la máquina durante toda su vida útil.
- NL** **LET OP!** - Dit handboek moet voor de gehele levensduur bij de machine blijven.
- P** **ATENÇÃO!** - Este manual deve acompanhar a máquina durante toda a sua vida útil.
- GR** **ΠΡΟΣΟΧΗ!** - Το παρόν εγχειρίδιο πρέπει να συνοδεύει το μηχάνημα καθ'όλη τη διάρκεια ζωής του.
- CZ** **UPOZORNĚNÍ!** - Tento návod musí být dostupný po celou dobu životnosti přístroje.
- RUS** **ВНИМАНИЕ!** – Настоящая инструкция должна сопровождать изделие во время всего срока его службы.
- PL** **UWAGA!** - Niniejsza instrukcja powinna towarzyszyć urządzeniu przez cały okres jego eksploatacji.
- H** **FIGYELEM** – A jelen kézikönyvet a gép teljes élettartama idején a géppel együtt kell tárolni
- SK** **UPOZORNENIE** - Tento návod musí sprevádzať prístroj po celú dobu jeho životnosti.
- FIN** **HUOMIO!** - Bu kılavuz, daima makinanın yanında bulundurulmalıdır.